

# CONIMS - Consórcio Intermunicipal de Saúde

Nº de Processo

04712019

Setor: *Orçamentos*

Modalidade: *Pregão Eletrônico nº 026/2019*

Objeto: *Formação de Registro de preços para aquisição parcelada de materiais insumos e instrumentais odontológicos*

Emissão em \_\_\_\_/\_\_\_\_/\_\_\_\_

Conclusão em \_\_\_\_/\_\_\_\_/\_\_\_\_

Observações:

*Volume IV*

PROTOCOLO Nº \_\_\_\_\_

DIA \_\_\_\_\_

HORA \_\_\_\_\_

ASSINATURA \_\_\_\_\_

RELATÓRIO PÚBLICO  
(medicamentos, materiais médico-hospitalares e gases medicinais)

PESQUISAR POR

- ITEM
- MODALIDADE
- INSTITUIÇÃO
- FORNECEDOR
- FABRICANTE
- FAIXA
- PERÍODO
- BASE SIASG(Compras Federais)
- TIPO DE COMPRA

ITEM

Código BR: 0427043

Descrição CATMAT: BABADOR, PLÁSTICO, DESCARTÁVEL, 60 CM, 50 CM, USO ODONTOLÓGICO

Unidade de Fornecimento:

Genérico:  Sim  Não

Dados Agrupados

Adicionar

Grupo: Todos

Classe: Todos

PDM:

UF:

Município: Seleção

Pesquisar

Limpar

RESULTADO

Os registros exibidos especificam as compras realizadas nos últimos 18 meses, o que corresponde ao seguinte período: 27-11-2017 a 27/05/2019

Base de Dados BPS

Gerar PDF

DADOS DO ITEM				DADOS DA COMPRA			DADOS DO FABRICANTE/FORNECEDOR			DADOS DA INSTITUIÇÃO			VALORES				
CÓDIGO BR	DESCRIÇÃO CATMAT	UNIDADE DE FORNECIMENTO	GENÉRICO	DATA COMPRA	MODALIDADE DA COMPRA	DATA INSCRIÇÃO	TIPO COMPRA	FABRICANTE	FORNECEDOR	NOME DA INSTITUIÇÃO	MUNICÍPIO	UF	QTD ITENS COMPRADOS	PREÇO UNITÁRIO	CMED - PREÇO REGULADO	COMPETÊNCIA CMED	MÉDIA PONDERADA
BR0427043	BABADOR, PLÁSTICO, DESCARTÁVEL, 60 CM, 50 CM, USO ODONTOLÓGICO	PACOTE 100,00 UN	Não	18/05/2018	Pregão	03/04/2019	A	BIDONT INDUSTRIA, COMERCIO, IMPORTACAO E EXPORTACAO LTDA	BIO - LOGICA COMERCIO DE PRODUTOS HOSPITALARES LTDA	FUNDO MUNICIPAL DE SAUDE-SAO JORGE DO IVAI	SAO JORGE DO IVAI	PR	2	17.5000	N/A	N/A	12.5895

Mostrar 20

Mostrando 21 a 25 de 25 registro(s)

Primeiro Anterior 1 2 Próximo Último

000721  
6

CÓDIGO BR	DADOS DO ITEM			DADOS DE COMPRA			DADOS DE FORNECEDOR		DADOS DO FABRICANTE/FORNECEDOR		INSTITUIÇÃO		VALORES				MÉDIA PONDERADA
	DESCRIÇÃO CATMAT	UNIDADE DE FORNECIMENTO	GENÉRICO	DATA COMPRA	MODALIDADE DA COMPRA	DATA INSERÇÃO	TIPO COMPRA	FABRICANTE	FORNECEDOR	NOME DA INSTITUIÇÃO	MUNICÍPIO	UF	QTD ITENS COMPRADOS	PREÇO UNITÁRIO	CMED - PREÇO REGULADO	COMPETÊNCIA CMED	
BR0427043	BABADOR, PLÁSTICO, DESCARTÁVEL, 60 CM, 50 CM, USO ODONTOLÓGICO	PACOTE 100,00 UN	Não	19/11/2018	Pregão	15/02/2019	A	SDI BRASIL INDUSTRIA E COMERCIO LTDA	IC EQUIPAMENTOS HOSPITALARES LTDA - ME	MUNICIPIO DE SAO FRANCISCO DO PIAUI	SAO FRANCISCO DO PIAUI	PI	40	18.0024	N/A	N/A	12.5895
BR0427043	BABADOR, PLÁSTICO, DESCARTÁVEL, 60 CM, 50 CM, USO ODONTOLÓGICO	PACOTE 100,00 UN	Não	21/08/2018	Pregão	18/12/2018	A	BIDONIT INDUSTRIA, COMERCIO, IMPORTACAO E EXPORTACAO LTDA	DISTRIBUIDORA DE MEDICAMENTOS PRO SAUDE LTDA - EPP	FUNDO MUNICIPAL DE SAUDE DE FLORIDA	FLORIDA	PR	30	18.5000	N/A	N/A	12.5895
BR0427043	BABADOR, PLÁSTICO, DESCARTÁVEL, 60 CM, 50 CM, USO ODONTOLÓGICO	PACOTE 100,00 UN	Não	25/05/2018	Pregão	08/11/2018	A	B MELO PRODUTOS ODONTOLÓGICOS LTDA - ME	PROFARM COMERCIO DE MEDICAMENTOS E MATERIAL HOSPITALAR LTDA	FUNDO MUNICIPAL DE SAUDE	CENTENARIO	TO	50	19.1800	N/A	N/A	12.5895
BR0427043	BABADOR, PLÁSTICO, DESCARTÁVEL, 60 CM, 50 CM, USO ODONTOLÓGICO	PACOTE 100,00 UN	Não	07/05/2018	Pregão	18/10/2018	A	S S PLUS DO BRASIL LTDA - EPP	DISTRIBUIDORA DOM CABRAL LTDA	MUNICIPIO DE GRUPIARA	GRUPIARA	MG	20	21.0000	N/A	N/A	12.5895

Mostrando 21 à 25 de 25 registros)

Suporte a sistemas: 136 - opção S

e-mail: suporte\_sistemas@bafsa.us.gov.br

Página 1 de 1

Fale conosco: <http://atendimento.saude.gov.br/fale-conosco>

RELATÓRIO PÚBLICO  
(medicamentos, materiais médico-hospitalares e gases medicinais)

**PESQUISAR POR**

ITEM  
  MODALIDADE  
  INSTITUIÇÃO  
  FORNECEDOR  
  FABRICANTE  
  FAIXA  
  PERÍODO  
  BASE SIASG(Compras Federais)  
  TIPO DE COMPRA

**ITEM**

Código BR:

Descrição CATMAT:

Unidade de Fornecimento:

Genérico:  Sim  Não  Dados Agrupados

Adicionar

Grupo:

Classe:

PDM:

UF:

Item 413

R\$ 8,92

Pesquisar Limpar

**RESULTADO**

Os registros exibidos especificam as compras realizadas nos últimos 18 meses, o que corresponde ao seguinte período: 27-11-2017 a 27/05/2019  
Base de Dados: BPS

DADOS DO ITEM			DADOS DA COMPRA			DADOS DO FABRICANTE/FORNECEDOR			DADOS DA INSTITUIÇÃO			VALORES				
CÓDIGO BR	DESCRIÇÃO CATMAT	UNIDADE DE FORNECIMENTO	GENÉRICO	DATA COMPRA	MODALIDADE DA COMPRA	DATA INSERÇÃO	TIPO COMPRA	FABRICANTE	FORNECEDOR	NOME DA INSTITUIÇÃO	MUNICÍPIO	UF	QTD ITENS COMPRADOS	PREÇO UNITÁRIO	COMPETÊNCIA CIMED	MÉDIA PONDERADA
BR0404585	HIDRÓXIDO DE CÁLCIO, ASPECTO FÍSICO:PO	FRASCO 10,00 G	Não	15/02/2019	Pregão	14/03/2019	A	BIODINAMICA QUIMICA E FARMACEUTICA LTDA - EPP	BIO - LOGICA COMERCIO DE PRODUTOS HOSPITALARES LTDA	MUNICIPIO DE PAULA FREITAS	PAULA FREITAS	PR	20	6,2709	N/A	3,6429
BR0404585	HIDRÓXIDO DE CÁLCIO, ASPECTO FÍSICO:PO	FRASCO 10,00 G	Não	09/02/2018	Pregão	12/05/2018	A	BIODINAMICA QUIMICA E FARMACEUTICA LTDA - EPP	MIRELLY PINHEIRO FERREIRA	FUNDO MUNICIPAL DE SAUDE	TIMBAUBA DOS BATISTAS	RN	10	7,2000	N/A	3,6429

Mostrando 21 a 28 de 28 registros(s)

Primeiro Anterior 1 2 Próximo Último

DADOS DO ITEM				DADOS DA CONTRATAÇÃO			DADOS DO FABRICANTE/FORNECEDOR			INSTITUIÇÃO			VALORES				
CÓDIGO BR	DESCRIÇÃO CATEGÓRIA	UNIDADE DE FORNECIMENTO	GENÉRICO	DATA COMPRA	MODALIDADE DA COMPRA	DATA INSERÇÃO	TIPO COMPRA	FABRICANTE	FORNECEDOR	NOME DA INSTITUIÇÃO	MUNICÍPIO	UF	QTD ITENS COMPRADOS	PREÇO UNITÁRIO	CMED - PREÇO REGULADO	COMPETÊNCIA CMED	MÉDIA PONDERADA
BR0404585	HIDRÓXIDO DE CÁLCIO, ASPECTO FÍSICO:PO	FRASCO 10,00 G	Não	11/12/2018	Concorrência	01/02/2019	A	MAQUIRA INDUSTRIA DE PRODUTOS ODONTOLÓGICOS LTDA	SÃO MARCOS DISTRIBUIDORA DE MEDICAMENTOS, EQUIPAMENTOS E MATERIAL HOSPITALARES E ODONTOLÓGICOS LTDA	MUNICÍPIO DE ANTONIO ALMEIDA - SECRETARIA DE SAUDE	ANTONIO ALMEIDA	PI	8	7.3400	N/A	N/A	3,6429
BR0404586	HIDRÓXIDO DE CÁLCIO, ASPECTO FÍSICO:PO	FRASCO 10,00 G	Não	13/07/2018	Pregão	27/07/2018	A	GEOLAB INDUSTRIA FARMACÉUTICA LTDA	DIMENSAO DISTRIBUIDORA DE MEDICAMENTOS LTDA - ME	MUNICÍPIO DE PALMEIRAS - SECRETARIA MUNICIPAL DE SAUDE	PALMEIRAS	PI	6	7.7300	N/A	N/A	3,6429
BR0404586	HIDRÓXIDO DE CÁLCIO, ASPECTO FÍSICO:PO	FRASCO 10,00 G	Não	02/12/2017	Pregão	20/03/2018	A	BIODINAMICA QUIMICA E FARMACEUTICA LTDA - EPP	DIMENSAO DISTRIBUIDORA DE MEDICAMENTOS LTDA - ME	MUNICÍPIO DE PALMEIRAS - SECRETARIA MUNICIPAL DE SAUDE	PALMEIRAS	PI	20	7.7300	N/A	N/A	3,6429
BR0404585	HIDRÓXIDO DE CÁLCIO, ASPECTO FÍSICO:PO	FRASCO 10,00 G	Não	05/11/2018	Pregão	04/12/2018	A	VIGODENT S/A INDUSTRIA E COMERCIO	COSTAMED PRODUTOS MEDICOS LTDA - ME	FUNDO MUNICIPAL DE SAUDE	MACAPARANA	PE	80	9.2000	N/A	N/A	3,6429
BR0404585	HIDRÓXIDO DE CÁLCIO, ASPECTO FÍSICO:PO	FRASCO 10,00 G	Não	22/06/2018	Convite	05/01/2019	A	MAQUIRA INDUSTRIA DE PRODUTOS ODONTOLÓGICOS LTDA	K J FERNANDES - EPP	MUNICÍPIO DE VILA NOVA DO PIAUI - SECRETARIA DE SAUDE, SANEAMENTO E MEIO AMBIENTE	VILA NOVA DO PIAUI	PI	20	9.8300	N/A	N/A	3,6429
BR0404585	HIDRÓXIDO DE CÁLCIO, ASPECTO FÍSICO:PO	FRASCO 10,00 G	Não	19/01/2018	Pregão	22/06/2018	A	DENTSPLY INDUSTRIA E COMERCIO LIMITADA	REALMED HOSPITALAR EIRELI - ME	FUNDO MUNICIPAL DE SAUDE	RIANAPOLIS	GO	1	30.4100	N/A	N/A	3,6429

Mostrando 21 a 28 de 28 registro(s)

Suporte a sistemas: 136 - opção 8  
 e-mail: [suporte.sistemas@datasus.gov.br](mailto:suporte.sistemas@datasus.gov.br)  
 Fale conosco: <http://datasus.saude.gov.br/fale-conosco>

RELATORIO PÚBLICO  
(medicamentos, materiais médico-hospitalares e gases medicinais)

**PESQUISAR POR**

ITEM  
  MODALIDADE  
  INSTITUIÇÃO  
  FORNECEDOR  
  FABRICANTE  
  FAIXA  
  PERÍODO  
  BASE SIASG (Compras Federais)  
  TIPO DE COMPRA

**ITEM**

Código BR: 0405602

Unidade de Fornecimento:

Descrição CATMAT: CIMENTO ODONTOLÓGICO, TIPO:ENDONTÍCO, COMPOSIÇÃO:HIDRÓXIDO DE CÁLCIO, ASPECTO FÍSICO:PASTA + PASTA, APRESENTAÇÃO:CONJUNTO COMPLETO

Genérico:  Sim  Não

Dados Agrupados

Adicionar

Grupo: Todos

Classe: Todos

PDM:

UF:

Município: Selezione

Pesquisar

Limpar

**RESULTADO**

Os registros exibidos especificam as compras realizadas nos últimos 18 meses, o que corresponde ao seguinte período: 27-11-2017 a 27/05/2019  
Base de Dados: BPS

Gerar Planilha

Gerar PDF

DADOS DO ITEM		DADOS DA COMPRA			DADOS DO FABRICANTE/FORNECEDOR			DADOS DA INSTITUIÇÃO			VALORES						
CÓDIGO BR	DESCRIÇÃO CATMAT	UNIDADE DE FORNECIMENTO	GENÉRICO	DATA COMPRA	MODALIDADE DA COMPRA	DATA INSERÇÃO	TIPO COMPRA	FABRICANTE	FORNECEDOR	NOME DA INSTITUIÇÃO	MUNICÍPIO	UF	QTD ITENS COMPRADOS	PREÇO UNITÁRIO	CMED - PREÇO REGULADO	COMPETÊNCIA CMED	MÉDIA PONDERADA
BR0405602	CIMENTO ODONTOLÓGICO, TIPO:ENDONTÍCO, COMPOSIÇÃO:HIDRÓXIDO DE CÁLCIO, ASPECTO FÍSICO:PASTA + PASTA, APRESENTAÇÃO:CONJUNTO COMPLETO	UNIDADE	Não	12/01/2018	Pregão	18/09/2018	A	MAQUIRA INDUSTRIA DE PRODUTOS ODONTOLÓGICOS LTDA	COMERCIAL DENTARIA HOSPITALAR FONTANNA LTDA - ME	FUNDO MUNICIPAL DE SAUDE DE SAO PEDRO DO IGUAÇU	SAO PEDRO DO IGUAÇU	PR	2	3.9900	N/A	N/A	14,9686

Mostrar 20

Mostrando 1 à 16 de 16 registro(s)



DADOS DO ITEM				DA COMPRA			DA INSTITUIÇÃO				VALORES						
CODIGO BR	DESCRIÇÃO CATMAT	UNIDADE DE FORNECIMENTO	GENÉRICO	DATA COMPRA	MODALIDADE DA COMPRA	DATA INSERÇÃO	TIPO COMPRA	FABRICANTE	FABRICANTE/FORNECEDOR	NOME DA INSTITUIÇÃO	MUNICÍPIO	UF	QTD ITENS COMPRADOS	PREÇO UNITÁRIO	CMED - PREÇO REGULADO	COMPETÊNCIA CMED	MÉDIA PONDERADA
BR0405602	CIMENTO ODONTOLÓGICO, TIPO:ENDODONTICO, COMPOSIÇÃO:HIDROXIDO DE CÁLCIO, ASPECTO FÍSICO:PASTA + PASTA, APRESENTAÇÃO:CONJUNTO COMPLETO	UNIDADE	Não	25/05/2018	Pregão	08/11/2018	A	MAQUIRA INDUSTRIA DE PRODUTOS ODONTOLÓGICOS LTDA	PROFARM COMERCIO DE MEDICAMENTOS E MATERIAL HOSPITALAR LTDA	FUNDO MUNICIPAL DE SAUDE	CENTENARIO	TO	5	22,1800	N/A	N/A	14,9686
BR0405602	CIMENTO ODONTOLÓGICO, TIPO:ENDODONTICO, COMPOSIÇÃO:HIDROXIDO DE CÁLCIO, ASPECTO FÍSICO:PASTA + PASTA, APRESENTAÇÃO:CONJUNTO COMPLETO	UNIDADE	Não	09/02/2018	Pregão	27/04/2018	A	TECH-NEW COMERCIO E INDUSTRIA LTDA	CIRURGICA ONIX - EIRELI - ME	MUNICÍPIO DE ALTONIA	ALTONIA	PR	15	38,3000	N/A	N/A	14,9686
BR0405602	CIMENTO ODONTOLÓGICO, TIPO:ENDODONTICO, COMPOSIÇÃO:HIDROXIDO DE CÁLCIO, ASPECTO FÍSICO:PASTA + PASTA, APRESENTAÇÃO:CONJUNTO COMPLETO	UNIDADE	Não	17/05/2018	Pregão	13/12/2018	A	ANGELUS INDUSTRIA DE PRODUTOS ODONTOLÓGICOS S/A	CIRURGICA REAL - COMERCIAL HOSPITALAR E FARMACEUTICA - EIRELI - ME	FUNDO MUNICIPAL DE SAUDE - MAJUA DA SERRA	MAJUA DA SERRA	PR	8	40,0000	N/A	N/A	14,9686
BR0405602	CIMENTO ODONTOLÓGICO, TIPO:ENDODONTICO, COMPOSIÇÃO:HIDROXIDO DE CÁLCIO, ASPECTO FÍSICO:PASTA + PASTA, APRESENTAÇÃO:CONJUNTO COMPLETO	UNIDADE	Não	30/08/2018	Pregão	10/05/2019	A	DENTSPLY INDUSTRIA E COMERCIO LIMITADA	MC MEDICAL PRODUTOS MEDICOS HOSPITALARES - EIRELI - ME	FUNDO MUNICIPAL DE SAUDE	ICARAMA	PR	10	43,8500	N/A	N/A	14,9686
BR0405602	CIMENTO ODONTOLÓGICO, TIPO:ENDODONTICO, COMPOSIÇÃO:HIDROXIDO DE CÁLCIO, ASPECTO FÍSICO:PASTA + PASTA, APRESENTAÇÃO:CONJUNTO COMPLETO	UNIDADE	Não	05/10/2018	Pregão	23/04/2019	A	DENTSPLY INDUSTRIA E COMERCIO LIMITADA	EMIGE MATERIAIS ODONTOLÓGICOS LTDA	MUNICÍPIO DE TUPACIGUARA	TUPACIGUARA	MG	40	75,8500	N/A	N/A	14,9686

Mostrando 1 à 16 de 16 registro(s)

Suporte a sistemas: 136 - opção 8  
 e-mail: suporte.sistemas@datasus.gov.br  
 Fale conosco: <http://datasus.saude.gov.br/fale-conosco>



RELATÓRIO PÚBLICO (medicamentos, materiais médico-hospitalares e gases medicinais)

PESQUISAR POR

ITEM  
  MODALIDADE  
  INSTITUIÇÃO  
  FORNECEDOR  
  FABRICANTE  
  FAIXA  
  PERÍODO  
  BASE SIASG(Compras Federatis)  
  TIPO DE COMPRA

ITEM

Código BR:

Descrição CATMAT: HIPOCLORITO DE SÓDIO, ASPECTO FÍSICO:SOLUÇÃO AQUOSA, CONCENTRAÇÃO:ATÉ 2,5% DE CLORO ATIVO

Unidade de Fornecimento:

Genérico:  Sim  Não  Dados Agrupados

Adicionar

Grupo:

Classe:

PDM:

UF:  Município:

Pesquisar Limpar

RESULTADO

Os registros exibidos especificam as compras realizadas nos últimos 18 meses, o que corresponde ao seguinte período: 27-11-2017 a 27/05/2019

Base de Dados: BPS

Gerar Planilha

Gerar PDF

CÓDIGO BR	DESCRIÇÃO CATMAT	DADOS DO ITEM			DADOS DA COMPRA			DADOS DO FABRICANTE/FORNECEDOR			DADOS DA INSTITUIÇÃO			VALORES			
		UNIDADE DE FORNECIMENTO	GENÉRICO	DATA COMPRA	MODALIDADE DA COMPRA	DATA INSERÇÃO	TIPO COMPRA	FABRICANTE	FORNECEDOR	NOME DA INSTITUIÇÃO	MUNICÍPIO	UF	QTD ITENS COMPRADOS	PREÇO UNITÁRIO	CMED - PREÇO REGULADO	COMPETÊNCIA CMED	MÉDIA PONDERADA
BR0437156	HIPOCLORITO DE SÓDIO, ASPECTO FÍSICO:SOLUÇÃO AQUOSA, CONCENTRAÇÃO:ATE 2,5% DE CLORO ATIVO	MILILITRO	Não	06/03/2018	Pregão	17/05/2018	A	RIOQUIMICA INDUSTRIA QUIMICA LTDA - ME	AMS MATERIAIS E EQUIPAMENTOS ELETROELETRONICOS EIRELI	MUNICÍPIO DE ILHABELA	ILHABELA	SP	8400	0,9800	N/A	N/A	2,8347

Mostrar 20

CÓDIGO - BK	DADOS DO ITEM				DADOS DA COMPRA			DADOS DO FABRICANTE/FORNECEDOR			DA INSTITUIÇÃO				VALORES			
	DESCRIÇÃO CATMAT	UNIDADE DE FORNECIMENTO	GENÉRICO	DATA COMPRA	MODALIDADE DA COMPRA	DATA INSERÇÃO	TIPO COMPRA	FABRICANTE	FORNECEDOR	NOME DA INSTITUIÇÃO	MUNICÍPIO	UF	QTD ITENS COMPRADOS	PREÇO UNITÁRIO	CMED - PREÇO REGULADO	COMPETÊNCIA CMED	MÉDIA PONDERADA	
BR0437156	HIPOCLORITO DE SÓDIO, ASPECTO FÍSICO-SOLUÇÃO AQUOSA, CONCENTRAÇÃO:ATÉ 2,5% DE CLORO ATIVO	LITRO	Não	18/01/2018	Pregão	26/02/2019	A	PROLINK INDUSTRIA QUIMICA LTDA	PRO-SAUDE - COMERCIO DE PRODUTOS HOSPITALARES LTDA - ME	MUNICÍPIO DE NOVA ESPERANCA	PR	2500	1,2500	N/A	N/A	2,4636		
BR0437156	HIPOCLORITO DE SÓDIO, ASPECTO FÍSICO-SOLUÇÃO AQUOSA, CONCENTRAÇÃO:ATÉ 2,5% DE CLORO ATIVO	LITRO	Não	12/10/2018	Pregão	13/12/2018	A	GROW QUIMICA E FARMACEUTICA LTDA.	J C B MATERIAIS LTDA	MUNICÍPIO DE SAO SEBASTIAO	SP	800	1,5100	N/A	N/A	2,4636		
BR0437156	HIPOCLORITO DE SÓDIO, ASPECTO FÍSICO-SOLUÇÃO AQUOSA, CONCENTRAÇÃO:ATÉ 2,5% DE CLORO ATIVO	LITRO	Não	15/12/2017	Pregão	29/08/2018	A	CICLO FARMA INDUSTRIA QUIMICA LTDA - EPP	MAX MED - PRODUTOS CIRURGICOS LTDA - EPP	MUNICIPAL DE SAUDE DO MUNICÍPIO DE ASTORGA	PR	5000	2,0880	N/A	N/A	2,4636		
BR0437156	HIPOCLORITO DE SÓDIO, ASPECTO FÍSICO-SOLUÇÃO AQUOSA, CONCENTRAÇÃO:ATÉ 2,5% DE CLORO ATIVO	LITRO	Não	23/04/2018	Pregão	16/07/2018	A	PRATI, DONADUZZI E CIA LTDA	J E S FONSECA COMERCIO EIRELI EPP	MUNICIPAL DE SAUDE	PA	500	3,0000	N/A	N/A	2,4636		
BR0437156	HIPOCLORITO DE SÓDIO, ASPECTO FÍSICO-SOLUÇÃO AQUOSA, CONCENTRAÇÃO:ATÉ 2,5% DE CLORO ATIVO	LITRO	Não	05/07/2018	Pregão	21/01/2019	A	CICLO FARMA INDUSTRIA QUIMICA LTDA - EPP	HOLY MED COMERCIO DE PRODUTOS MEDICOS HOSPITALARES EIRELI - ME	MUNICIPAL DE SAUDE	ES	35	3,0400	N/A	N/A	2,4636		
BR0437156	HIPOCLORITO DE SÓDIO, ASPECTO FÍSICO-SOLUÇÃO AQUOSA, CONCENTRAÇÃO:ATÉ 2,5% DE CLORO ATIVO	LITRO	Não	04/04/2018	Pregão	08/05/2018	A	FORTSAN DO BRASIL IND INDUSTRIA FARMACEUTICA LTDA - EPP	APOGEU CENTER COMERCIAL DE PRODUTOS QUIMICA E HOSPITALARES E MEDICAMEN	MUNICIPAL DE SAUDE DE BELEM	PB	40	3,1500	N/A	N/A	2,4636		
BR0437156	HIPOCLORITO DE SÓDIO, ASPECTO FÍSICO-SOLUÇÃO AQUOSA, CONCENTRAÇÃO:ATÉ 2,5% DE CLORO ATIVO	LITRO	Não	11/06/2018	Pregão	17/04/2019	A	ASFER INDUSTRIA QUIMICA LTDA	DENTAL CREMER PRODUTOS ODONTOLÓGICOS S.A.	MUNICÍPIO DE AMERICO BRASILIENSE	SP	30	3,2400	N/A	N/A	2,4636		
BR0437156	HIPOCLORITO DE SÓDIO, ASPECTO FÍSICO-SOLUÇÃO AQUOSA, CONCENTRAÇÃO:ATÉ 2,5% DE CLORO ATIVO	MILILITRO	Não	13/03/2018	Pregão	22/08/2018	A	INDALABOR INDIAIA LABORATÓRIO FARMACEUTICO LTDA	INJEFARMA CAVALCANTI E SILVA DISTRIBUIDORA LTDA	FUNDO MUNICIPAL DE SAUDE	PE	7500	4,1000	N/A	N/A	2,8347		
BR0437156	HIPOCLORITO DE SÓDIO, ASPECTO FÍSICO-SOLUÇÃO AQUOSA, CONCENTRAÇÃO:ATÉ 2,5% DE CLORO ATIVO	MILILITRO	Não	13/03/2018	Pregão	28/08/2018	A	GROW QUIMICA E FARMACEUTICA LTDA.	FOXMED MEDICAMENTOS E PRODUTOS HOSPITALARES LTDA	FUNDO MUNICIPAL DE SAUDE	PE	2500	5,2500	N/A	N/A	2,8347		
BR0437156	HIPOCLORITO DE SÓDIO, ASPECTO FÍSICO-SOLUÇÃO AQUOSA, CONCENTRAÇÃO:ATÉ 2,5% DE CLORO ATIVO	LITRO	Não	05/10/2018	Pregão	23/04/2019	A	PROLINK INDUSTRIA QUIMICA LTDA	DATHA PRODUTOS ODONTOLÓGICOS E NUTRICIONAIS LTDA - EPP	MUNICÍPIO DE TUPACIGUARA	MG	40	5,4500	N/A	N/A	2,4636		

DADOS DO ITEM			DADOS DE COMPRA			DADOS DO FABRICANTE/FORNECEDOR			DA INSTITUIÇÃO			VALORES				
CÓDIGO BR	DESCRIÇÃO CATMAT	UNIDADE DE FORNECIMENTO	DATA COMPRA	MODALIDADE DA COMPRA	DATA INSERÇÃO	TIPO COMPRA	FABRICANTE	FORNECEDOR	NOME DA INSTITUIÇÃO	MUNICÍPIO	UF	QTD. ITENS COMPRADOS	PREÇO UNITÁRIO	CMED - PREÇO REGULADO	COMPETÊNCIA CMED	MÉDIA PONDERADA
BR0437156	HIPÓCLORITO DE SÓDIO, ASPECTO FÍSICO: SOLUÇÃO AQUOSA, CONCENTRAÇÃO: ATÉ 2,5% DE CLORO ATIVO	LITRO	21/09/2018	Pregão	18/07/2018	A	ASFER INDUSTRIA QUIMICA LTDA	BASE MEDICAL DISTRIBUIDORA DE MEDICAMENTOS HOSPITALARES E ODONTOLÓGICOS LTDA - EPP	FUNDO MUNICIPAL DE SAUDE DO MUNICIPIO DE IBIPITANGA	IBIPITANGA	BA	20	5.5700	N/A	N/A	2.4636
BR0437156	HIPÓCLORITO DE SÓDIO, ASPECTO FÍSICO: SOLUÇÃO AQUOSA, CONCENTRAÇÃO: ATÉ 2,5% DE CLORO ATIVO	LITRO	21/08/2018	Pregão	30/10/2018	A	ASFER INDUSTRIA QUIMICA LTDA	POSSATTO & MARCELLO LTDA - ME	CONSORCIO INTERMUNICIPAL DE SAUDE	PATO BRANCO	PR	160	5.7600	N/A	N/A	2.4636
BR0437156	HIPÓCLORITO DE SÓDIO, ASPECTO FÍSICO: SOLUÇÃO AQUOSA, CONCENTRAÇÃO: ATÉ 2,5% DE CLORO ATIVO	LITRO	19/02/2019	Pregão	21/05/2019	A	RIOQUIMICA INDUSTRIA QUIMICA LTDA - ME	SOMAPR COMERCIO DE PRODUTOS HOSPITALARES LTDA	FUNDO MUNICIPAL DE SAUDE	IRATI	PR	1000	6.5300	N/A	N/A	2.4636
BR0437156	HIPÓCLORITO DE SÓDIO, ASPECTO FÍSICO: SOLUÇÃO AQUOSA, CONCENTRAÇÃO: ATÉ 2,5% DE CLORO ATIVO	LITRO	20/06/2018	Pregão	17/10/2018	A	ASFER INDUSTRIA QUIMICA LTDA	ODONTOMEDI - PRODUTOS ODONTOLÓGICOS E HOSPITALARES LTDA - EPP	FUNDO MUNICIPAL DE SAUDE	MARINGA	PR	120	7.4100	N/A	N/A	2.4636
BR0437156	HIPÓCLORITO DE SÓDIO, ASPECTO FÍSICO: SOLUÇÃO AQUOSA, CONCENTRAÇÃO: ATÉ 2,5% DE CLORO ATIVO	LITRO	20/02/2018	Pregão	06/11/2018	A	RIOQUIMICA INDUSTRIA QUIMICA LTDA - ME	COMERCIAL 3 ALBE LTDA.	MUNICIPIO DE CARAPICUIBA	CARAPICUIBA	SP	1000	16.0000	N/A	N/A	2.4636
BR0437156	HIPÓCLORITO DE SÓDIO, ASPECTO FÍSICO: SOLUÇÃO AQUOSA, CONCENTRAÇÃO: ATÉ 2,5% DE CLORO ATIVO	MILILITRO	25/03/2019	Dispensa de Licitação	23/04/2019	A	DROGAL FARMACEUTICA LTDA	DROGAL FARMACEUTICA LTDA	MUNICIPIO DE SANTA RITA DO PASSA QUATRO	SANTA RITA DO PASSA QUATRO	SP	1	54.6900	N/A	N/A	2.8347
BR0437156	HIPÓCLORITO DE SÓDIO, ASPECTO FÍSICO: SOLUÇÃO AQUOSA, CONCENTRAÇÃO: ATÉ 2,5% DE CLORO ATIVO	MILILITRO	14/01/2019	Dispensa de Licitação	14/02/2019	A	DROGAL FARMACEUTICA LTDA	DROGAL FARMACEUTICA LTDA	MUNICIPIO DE SANTA RITA DO PASSA QUATRO	SANTA RITA DO PASSA QUATRO	SP	1	66.5000	N/A	N/A	2.8347

Mostrando 1 à 18 de 18 registro(s)



BUSQUE O SEU PRODUTO AQUI...



DESCARTÁVEIS

DIABETES

ESTERILIZAÇÃO

FIO DE SUTURA

LABORATÓRIO

LUVAS

MATERIAL  
MÉDICO

MEDICAMENTOS

## DEPARTAMENTOS

DEA - DESFIBRILADOR  
EXTERNO AUTOMÁTICOPROMOÇÕES OU QUEIMA DE  
ESTOQUE

## APARELHO DE PRESSÃO

APARELHO DE PRESSÃO DIGITAL  
BRAÇADEIRA E PEÇAS DE REPOSIÇÃO  
ESFIGMOMANÔMETRO ANERÓIDE  
ESFIGMOMANÔMETRO RODÍZIO E PAREDE

## APARELHO MÉDICO

ASPIRADOR CIRÚRGICO HOSPITALAR  
ASPIRADOR DE SECREÇÃO  
AVALIAÇÃO  
BALANÇA  
CABO E BATERIA  
DERMATOSCÓPIO  
DESFIBRILADOR  
DETECTOR FETAL  
DOPPLER  
ELETRODO  
INALADOR E NEBULIZADOR  
KIT ACADÊMICO  
LANTERNA CLÍNICA  
LARINGOSCÓPIO  
LUPA E FOTÓFORO  
MALETA MÉDICA E ESTOJO  
MARTELO DE REFLEXO E ESTESIÔMETRO  
ÓFTALMOSCÓPIO  
OTOSCÓPIO  
OXÍMETRO  
TRICOTOMIA - APARELHOS E LÂMINAS  
ULTRASSOM E ECG  
UMIDIFICADOR E PURIFICADOR

## CADEIRA DE RODAS

ANDADOR  
BANCO PARA BANHO  
BARRA DE APOIO  
BENGALA  
CADEIRA DE RODA AÇO  
CADEIRA DE RODA ADULTO  
CADEIRA DE RODA ALUMÍNIO  
CADEIRA DE RODA INFANTIL  
CADEIRA DE RODAS HOSPITALAR  
CADEIRA DE RODAS POSTURAL  
CADEIRA PARA BANHO  
CADEIRA RODA MOTORIZADAS  
MULETA

VOCÊ ESTÁ EM: HOME &gt; SANEANTES &gt; HIPOCLORITO SÓDIO &gt; CLORO-RIO 2,5% HIPOCLORITO DE SÓDIO 1 LITRO RIOQUIMICA

## CLORO-RIO 2,5% HIPOCLORITO DE SÓDIO 1 LITRO RIOQUIMICA

em 0 avaliações. I

Cloro Rio 2,5% é um desinfetante hospitalar par base de HIPOCLORITO de SÓDIO 2,5% de cloro

MODELO: HIPOCLORITO DE SÓDIO 2,5% M  
CONTEÚDO: LITRO DI  
SEÇÃO: SANEANTES

R\$ 13,20 à vista.

Total a prazo: R\$ 13,89

CO

A par

## QUANTIDADE

- 1 +

\$ Saiba como pagar

Calcular o preço

Tire suas dúvidas ★ Indique este produto

## Descrição

## CLORO-RIO 2,5% HIPOCLORITO DE SÓDIO 1 LITRO RIOQUIMICA

Cloro Rio 2,5% é um desinfetante hospitalar para superfícies fixas e artigos semi-críticos, à base de 2,5% de cloro ativo estabilizado (25.000 ppm). Possui ação bactericida, atuando como elemento de microorganismos.

Produto indicado para desinfecção de superfícies fixas em ambiente hospitalar, bem como de artigos para inaloterapia e oxigenoterapia.

Possui eficácia comprovada contra Candida albicans, Trichophyton mentagrophytes, Escherichia coli, Staphylococcus aureus, Salmonella choleraesuis, Mycobacterium smegma

\* Solução contendo cloro ativo estabilizado, atuando como elemento oxidativo de microorganismos.

\* Diluir 500ml em 1 LITRO de água.

\* Superfícies: Aplicar segundo diluição recomendada sobre as áreas a serem tratadas minutos.

\* Artigos: Após lavar e secar os artigos, imergi-los na solução deixando agir por 05 minutos

\* Validade: 24 meses.

\* Registro ANVISA: 313290375.



## PRODUTOS RELACIONADOS

Estamos Online - Fale Conosco



Banco de Preços em Saúde

RELATÓRIOS ALTERAR DADOS SAIR

RELATÓRIO PÚBLICO (medicamentos, materiais médico-hospitalares e gases medicinais)

PESQUISAR POR

ITEM
  MODALIDADE
  INSTITUIÇÃO
  FORNECEDOR
  FABRICANTE
  FAIXA
  PERÍODO
  BASE SIASG(Compras Federais)
  TIPO DE COMPRA

ITEM

Código BR:

BR:

Descrição CATMAT:

holllemback n. OSS

Unidade de Fornecimento:

Genérico:  Sim  Não

Dados Agrupados

Adicionar

Grupo:

Classe:

PDM:

UF:

Município:

Pesquisar

Limpar

RESULTADO

Os registros exibidos especificam as compras realizadas nos últimos 18 meses, o que corresponde ao seguinte período: 27-11-2017 a 27/05/2019

Base de Dados BPS

Gerar Planilha

Gerar PDF

DADOS DO ITEM		DADOS DA COMPRA			DADOS DO FORNECEDOR		DADOS DA INSTITUIÇÃO			VALORES								
CÓDIGO BR	DESCRIÇÃO CATMAT	UNIDADE DE FORNECIMENTO	GENÉRICO	DATA COMPRA	MODALIDADE DA COMPRA	DATA INSCRIÇÃO	TIPO COMPRA	FABRICANTE	FABRICANTE	FORNECEDOR	NOME DA INSTITUIÇÃO	MUNICÍPIO	UF	QTD ITENS COMPRADOS	PREÇO UNITÁRIO	CMED - PREÇO REGULADO	COMPETÊNCIA CMED	MÉDIA PONDERADA
Nenhum registro encontrado.																		

Suporte a sistemas: 136 - opção 8  
 e-mail: suporte.sistemas@ciatasus.gov.br  
 Fale conosco: http://ciatasus.saude.gov.br/fale-conosco

### Esculpidor Holleback NR. 03S

FAVA

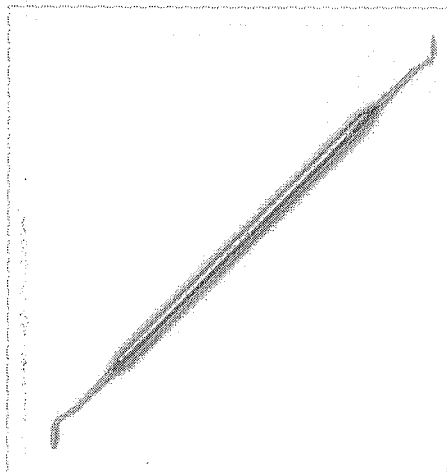

Apenas:  
**R\$ 8,27**

**COMPRAR**  
COLOCAR NA SACOLA

FORMAS DE PAGAMENTO

CALCULAR FRETE

RECOMENDAR PRODUTO

**Descrição:**

Embalagem: pacote contendo 01 esculpidor Holleback número 03S.

**Características:**

## Esculpidor Holleback NR. 03S

Código: ESC106

Material em aço INOX.

**Dimensões e pesos aproximados**

Com embalagem de fábrica:  
Dimensões: (1,0 x 5,5 x 17,5)cm  
Peso: 22g

Registro na ANVISA: 10317690019

Fabricante: Fava

**Produtos Relacionados:**

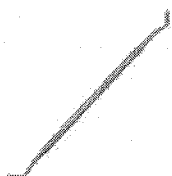

Esculpidor Holleback NR.3  
FAVA  
**R\$ 8,53**

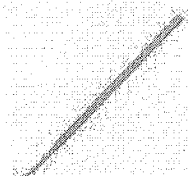

Esculpidor PKT NR.01  
FAVA  
**R\$ 10,18**

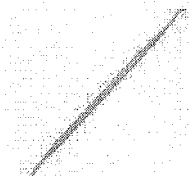

Esculpidor PKT NR.03  
FAVA  
**R\$ 10,18**

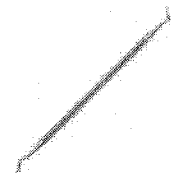

Esculpidor PKT NR.04  
FAVA  
**R\$ 10,18**

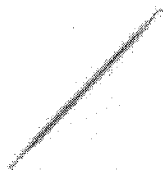

Esculpidor PKT NR.05  
FAVA  
**R\$ 10,18**

Esculpidor Clevi Dent Infantil  
FAVA  
**R\$ 10,18**



(<https://www.dentalgutierre.com.br/>)

Busque aqui..

Home (<https://www.dentalgutierre.com.br/>) > Instrumentais (<https://www.dentalgutierre.com.br/instrumentais>) >

Esculpidor (<https://www.dentalgutierre.com.br/instrumentais/esculpidor>)



(<https://www.dentalgutierre.com>)

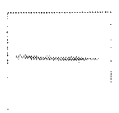

Tweetar (<https://twitter.com/share>)



Esculpidor Hollembach 03 S Golgran SKU 000939

R\$ 12,44

Quantidade

Adicionar ao Carrinho

Finalizar Compra

-  Consulte opções de parcelamento
-  Consulte frete e prazo de entrega

Indicações

Características e benefícios

Precisa de ajuda?

Acompanhe seu Pedido

2ª Via do Boleto

Entre ou Cadastre-se Minha Conta

O que você procura?

Por Categoria

Repetir Pedido

Tudo Que Você Precisa

Promoções

Dental Cremer | Instrumentais | Esculpidor

Produto

Indicação

Características

Itens Inclusos

### Esculpidor Hollenback - Quinelato

Cod. de Referência: 477689

☆☆☆☆☆ (1)

Veja opiniões de quem já comprou

Embalagem com 1 unidade. Escolha o modelo.



FRETE GRÁTIS! NAS COMPRAS ACIMA DE R\$100,00

A partir de: **R\$25,35**

Condições de Pagamento [+]

nº 3SS 477702

R\$24,54



COMPRAR

nº 3S 477696

R\$25,35



COMPRAR

nº 3 477689

R\$25,35



COMPRAR

VOCÊ ESTÁ EM UM AMBIENTE SEGURO

### PRODUTOS QUE OS DENTISTAS TAMBÉM COMPRAM

31% compram



Esculpidor Hollenback - Quinelato

Embalagem com 1 unidade. Escolha o modelo.

☆☆☆☆☆ (1)

A partir de: **R\$ 24,54**



COMPRAR

11% compram



Esculpidor Hollenback Oitavado - Golgran

Embalagem com 1 unidade. Escolha o modelo.

☆☆☆☆☆ (8)

A partir de: **R\$ 12,03**



COMPRAR

10% compram



Luva de Procedimento - Supermax

Embalagem com 100 unidades. Escolha o tamanho.

☆☆☆☆☆ (423)

A partir de: **R\$ 24,99**

Por até **R\$ 17,99**



COMPRAR

7% compram



Esculpidor Lecron - Quinelato

Embalagem com 1 unidade.

☆☆☆☆☆ (4)

A partir de: **R\$ 56,91**



COMPRAR

7% compram



Máscara Cirúrgica Descartável - Fava

Embalagem com 50 unidades. Escolha a Cor. Com elástico.

☆☆☆☆☆ (106)

A partir de: **R\$ 48,79**  
**R\$ 15,90**



COMPRAR

Indicação

Características

Itens Inclusos

O produto é utilizado em procedimentos odontológicos de Dentística para esculpir restaurações.

POSSO AJUDAR?





RELATÓRIO PÚBLICO  
(medicamentos, materiais médico-hospitalares e gases medicinais)

PESQUISAR POR

- ITEM
- MODALIDADE
- INSTITUIÇÃO
- FORNECEDOR
- FABRICANTE
- FAIXA
- PERÍODO
- BASE SIASG(Compras Federais)
- TIPO DE COMPRA

ITEM

Código BR:

IBR:

Descrição CATMAT:

Unidade de Fornecimento:

Genérico:  Sim  Não

Dados Agrupados

Adicionar

Grupo:

Classe:

PDM:

UF:

Município:

Pesquisar

Limpar

Item 417 - R\$ 189,96

✉ atendimento@novaendovita.com.br

f (<https://www.facebook.com/novaendovita1/>) @ (<https://www.instagram.com/novaendovita/>)   
([https://www.youtube.com/channel/UCodz6hNxAz\\_1qFCb\\_slOpDw](https://www.youtube.com/channel/UCodz6hNxAz_1qFCb_slOpDw))

☎ +11 2362.2784 de seg. a sexta, das 8h às 18h.

- Início (<https://www.novaendovita.com>) > Loja (<https://www.novaendovita.com/loja/>)  
 > Insertos (<https://www.novaendovita.com/categoria-produto/insertos/>)  
 > Remoção de Pinos (<https://www.novaendovita.com/categoria-produto/insertos/remocao-de-pinos/>)  
 > PONTA ULTRASSONICA E8 DABI, GNATUS, JET SONIC Rosca Externa Helse

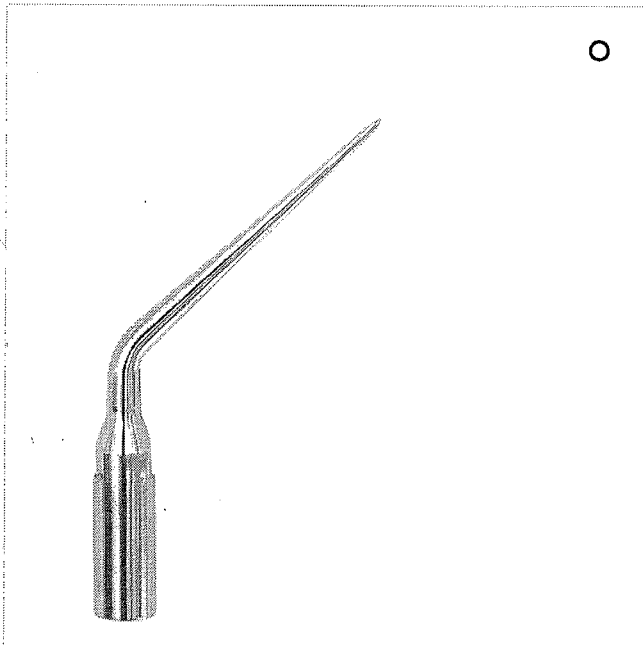
(<https://www.novaendovita.com/wp-content/uploads/2015/07/E8.jpg>)

## ponta ultrassonica e8 dabi, gnatus, jet sonic rosca externa helse

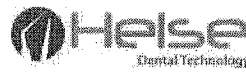
(<https://www.novaendovita.com/fabricante/helse/>)

### r\$ 142,00

à vista com desconto por R\$137,74

QTDE: 1

**COMPRAR**

♥ + LISTA DE DESEJOS (/LOJA/INSERTOS/REMOCAO-DE-PINOS/PONTA-ULTRASSONICA-E8-DABI-GNATUS-JET-SONIC-ROSCA-EXTERNA-HELSE/?ADD\_TO\_WISHLIST=7428)

Categorias: Insertos (<https://www.novaendovita.com/categoria-produto/insertos/>), Remoção de Pinos (<https://www.novaendovita.com/categoria-produto/insertos/remocao-de-pinos/>)

**Compartilhe**

(<https://web.whatsapp.com/text=PONTA%20ULTRAS-https%3A%2F%2Fwww.novaendovita.com/categoria-produto/insertos/remocao-de-pinos%2Fponta-ultrassonica-e8-dabi-gnatus-jet-sonic-rosca-externa-helse%2F>)

### Endodontistas que compraram isto também compraram

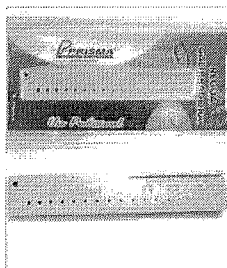
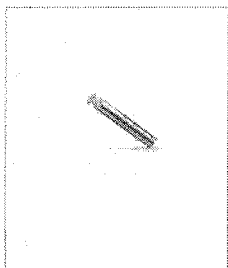

Precisa de ajuda?

Acompanhe seu Pedido

2ª Via do Boleto

Entre ou Cadastre-se  
Minha Conta

O que você procura?

Por Categoria

Repetir Pedido

Tudo Que Você Precisa

Promoções

Dental Cremer | Periféricos e Peças de Mão | Ponta Ultrassônica

Produto

Indicação

Características

Itens Inclusos

### Ponta Ultrassônica C2 - Microdont

Cod. de Referência: 845365

☆☆☆☆☆ (0)

Avalie este produto

Embalagem com 1 unidade.

**FRETE GRÁTIS!** NAS COMPRAS ACIMA DE R\$100,00

Por: **R\$216,94**

Condições de Pagamento [+]

QUANTIDADE:

1

**COMPRAR**

VOCÊ ESTÁ EM UM AMBIENTE SEGURO

#### APROVEITE E COMPRE JUNTO

Leve junto por:  
**R\$ 4.367,84**  
COMPRAR TODOS

**Ponta Ultrassônica C2 - Microdont**

Embalagem com 1 unidade.

A partir de:  
**R\$ 216,94**

**Ultrassom Portátil Sonic Laxis BP LED - Schuster**

Unidade. Acompanha as pontas T1, T2 e T3. Bivolt.

☆☆☆☆☆ (3)  
A partir de:  
**R\$ 2.218,30**  
ou até 6x de R\$ 369,71 sem juros

**Ultrassom Sonic EVO Led - Schuster**

Unidade + 3 pontas.

A partir de:  
**R\$ 1.932,60**  
ou até 6x de R\$ 322,10 sem juros

1

1

1

Indicação

Características

Itens Inclusos

POSSO AJUDAR?



# Ponta de Ultrassom G10P

Embalagem c/ 1 unidade.



(https://cdn.dentalspeed.com/produtos/550/ponta-de-ultrassom-g10p-8133.png)

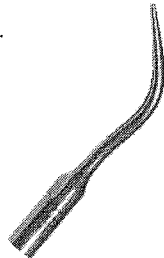

## GNATUS

(https://dentalspeed.com/marca/gn...

Por apenas

### R\$ 210,95

**PRODUTO ESGOTADO**

Nome

E-mail

avise-me quando chegar

mais opções de produtos

### Produtos visitados por quem procura este item

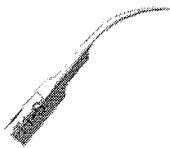

Ponta de Ultrassom

SCHUSTER

A partir de:

### R\$ 96,01

Comprar

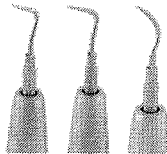

Kit Pontas p/ Ultrassom

DENTFLEX

### R\$ 235,00

Comprar



Kit Pontas de Ultrassom - KTP

MICRODONT

### R\$ 764,40

Comprar

(https://dentalspeed.com/hotsite/promo-caixa-fechada)

(https://dentalspeed.com/procura?)

https://dentalspeed.com/modelo/ponta-de-ultrassom-g10p-8133



X

0

RELATÓRIO PÚBLICO  
(medicamentos, materiais médico-hospitalares e gases medicinais)

PESQUISAR POR

- ITEM
- MODALIDADE
- INSTITUIÇÃO
- FORNECEDOR
- FABRICANTE
- FAIXA
- PERÍODO
- BASE SIASG(Compras Federais)
- TIPO DE COMPRA

ITEM

Código BR:

BR:

Descrição CATMAT:

Unidade de Fornecedor:

Genérico:  Sim  Não

Dados Agrupados

Adicional

Grupo:

Classe:

PDM:

UF:

Município:

Item 418 - R\$ 46,10  
419 -

Pesquisar

Limpar

Precisa de ajuda?

Acompanhe seu Pedido

INVS  
2ª Via do Boleto

Entre ou Cadastre-se  
Minha Conta

O que você procura?

Por Categoria

Repetir Pedido

Tudo Que Você Precisa

Promoções

Dental Cremer | Dentística e Estética | Ionômero de Vidro

Produto

Indicação

Características

Itens Inclusos



### Ionômero de Vidro Restaurador Ionglass R - Maquira

Cod. de Referência: 607857

★★★★☆ (8)

Veja opiniões de quem já comprou

Kit com 1 Frasco pó A2 + 1 Frasco líquido A2 + 1 Dosador pó + 1 Bloco de espátulação.

FRETE GRÁTIS! NAS COMPRAS ACIMA DE R\$100,00

Por: **R\$34,90**

Condições de Pagamento [+]

QUANTIDADE:

1

**COMPRAR**

VOCÊ ESTÁ EM UM AMBIENTE SEGURO

### PRODUTOS QUE OS DENTISTAS TAMBÉM COMPRAM

31% compram

10% compram

9% compram

8% compram

7% compram

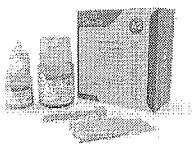

#### Ionômero de Vidro Restaurador Ionglass R - Maquira

Kit com 1 Frasco pó A2 + 1 Frasco líquido A2 + 1 Dosador pó + 1 Bloco ...[+]

★★★★☆ (8)

A partir de: **R\$ 34,90**



#### Aplicador - AllPrime

Embalagem com 100 unidades.

★★★★☆ (15)

A partir de: **R\$ 10,90**

Por até **R\$ 9,40**



#### Sugador Descartável - Allprime

Embalagem com 40 unidades.

★★★★☆ (21)

A partir de: **R\$ 3,69**

Por até **R\$ 3,50**

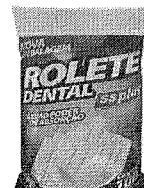

#### Rolete Dental - SSPlus

Embalagem com 100 unidades.

★★★★☆ (204)

A partir de: **R\$ 1,89**

Por até **R\$ 1,49**



#### Compressa de Gaze 9 Fios Não Estéril - MB Textil

Embalagem com 500 unidades, 7,5 x 7,5cm.

★★★★☆ (7)

A partir de: **R\$ 18,90**

**R\$ 14,99**

1

COMPRAR

1

COMPRAR

1

COMPRAR

1

COMPRAR

1

COMPRAR

Indicação

Características

Itens Inclusos

Ionglass R é um ionômero de vidro autopolimerizável altamente resistente, estético, com viscosidade adequada indicada. Apresenta excelente biocompatibilidade e baixo risco de sensibilidade pós-operatória. Possui um ótimo selamento marginal, formação de fendas. Pode ser usado na técnica de ATR (tratamento restaurador atraumático), em todas as classes de

POSSO AJUDAR?



**Dental Med Sul**  
Distribuindo Sorrisos

[\(https://www.dentalmedsul.com.br/\)](https://www.dentalmedsul.com.br/)

Faça sua Busca

**ENTRE OU CADASTRE-SE**  
MEUS PEDIDOS | 2ª VIA DO BOLETO

0

Home (<https://www.dentalmedsul.com.br/>)>DENTISTICA E ESTETICA (<https://www.dentalmedsul.com.br/dentistica-e-estetica/>)>

IONOMERO DE VIDRO (<https://www.dentalmedsul.com.br/dentistica-e-estetica/ionomero-de-vidro>)

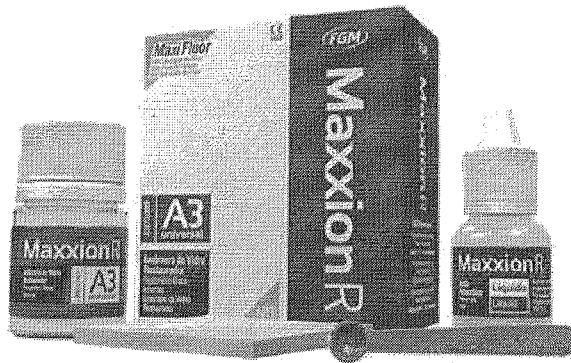

Tweetar (<https://twitter.com/share>)  Indicar Produto



~~IONOMERO DE VIDRO AUTOPOLIMERIZAVEL~~ RESTAURACAO A3 KIT

SKU 25.0128

☆☆☆☆☆ [AVALIE](#)

Embalagem com 10g pó + 8ml líquido, na cor A3.

Promoção Luva de Procedimento - Supermax  
COMPRE 500,00 no site (exceto luvas) e pague R\$18,99 em cada.

**R\$ 55,11**

QUANTIDADE

ADICIONAR AO CARRINHO



► Consulte opções de parcelamento

► Consulte frete e prazo de entrega

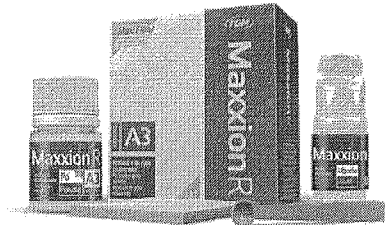
**KIT IONOMERO DE VIDRO  
RESTAURADOR MAXXION R A3 - FGM**

COD: 152021000

5 de 5

(2)

**R\$48,31**R\$45,89 no boleto à vista  
ou 1X de R\$48,31 no cartãoResgate por 3924  
pontos no Surya  
ClubQuantidade: 

Adicionar ao carrinho

Comprar agora

**Informações do produto****Apresentação**

Embalagem contendo  
1 frasco de cimento em pó com 10g  
1 frasco de líquido com 8g  
1 dosador de pó  
1 bloco de espatulação  
COR: A3

**Benefícios**

É um cimento de presa rápida.  
Possui uma boa adesão ao esmalte e à dentina sendo desnecessário a criação de retenções.  
Biocompatível.  
Maior capacidade de liberação de flúor com finalidade anticariogênica.  
Maior capacidade de recarga de flúor.  
Possui CE (Certificação Européia).

**Características**

Restaurações de dentes decíduos.  
Restaurações tipo classe III e V.  
Reparos de erosões em regiões cervicais não cariosas.  
Para tratamento restaurador atraumático (ART).  
Cimentações provisórias de coroas.

**Indicações**[Ver Mais](#)**Pergunte e veja opiniões de quem já comprou**

Guia	Avaliações	Perguntas
------	------------	-----------

2 avaliações

Ficou alguma dúvida sobre o produto? Pergunte aqui...





RELATÓRIO PÚBLICO  
(medicamentos, materiais médico-hospitalares e gases medicinais)

PESQUISAR POR

- ITEM
- MODALIDADE
- INSTITUIÇÃO
- FORNECEDOR
- FABRICANTE
- FAIXA
- PERÍODO
- BASE SIASG (Compras Federats)
- TIPO DE COMPRA

ITEM

Código BR:

Descrição CATMAT:

Unidade de Fornecedor:

Genérico:  Sim  Não

Dados Agrupados

Adicionar

Grupo:

Classe:

PDM:

UF:

Município:

Item 420 - R\$ 40,06

Pesquisar

Limpar

Os registros exibidos especificam as compras realizadas nos últimos 18 meses, o que corresponde ao seguinte período: 28-11-2017 a 28/05/2019

Base de Dados BPS

Gerar PDF

RESULTADO

CÓDIGO BR	DESCRIÇÃO CATMAT	UNIDADE DE FORNECIMENTO		DADOS DA COMPRA		DADOS DO FABRICANTE/FORNECEDOR		DADOS DA INSTITUIÇÃO			VALORES					
		GENÉRICO	MODALIDADE DA COMPRA	DATA COMPRA	DATA INSERÇÃO	TIPO COMPRA	FABRICANTE	FORNECEDOR	NOME DA INSTITUIÇÃO	MUNICÍPIO	UF	QTD ITENS COMPRADOS	PREÇO UNITÁRIO	CMED - PREÇO REGULADO	COMPETÊNCIA CMED	MÉDIA PONDERADA
BR0428472	ISOLANTE - USO ODONTOLÓGICO, COMPOSIÇÃO BÁSICA ALGINATO DE SÓDIO E ÁGUA, APLICAÇÃO PARA GESSOS E ACRÍLICOS	FRASCO 500,00 ML	Pregão	21/08/2018	30/10/2018	A	LYSANDA PRODUTOS ODONTOLÓGICOS LTDA - EPP	DENTAL CREMER PRODUTOS ODONTOLÓGICOS S.A	CONSORCIO INTERMUNICIPAL DE SAUDE	PATO BRANCO	PR	30	14.3100	N/A	N/A	47,8278

Mostrar 20

Mostrando 1 à 6 de 6 registros(s)

000744

CÓDIGO BR	DESCRIÇÃO CATMAT	DADOS DO ITEM			DADOS DA COMPRA			DADOS DO FABRICANTE/FORNECEDOR			DADOS DA INSTITUIÇÃO			VALORES			
		UNIDADE DE FORNECIMENTO	GENÉRICO	DATA COMPRA	MODALIDADE DA COMPRA	DATA INSERÇÃO	TIPO COMPRA	FABRICANTE	FORNECEDOR	NOME DA INSTITUIÇÃO	MUNICÍPIO	UF	QTD ITENS COMPRADOS	PREÇO UNITÁRIO	PREÇO REGULADO	COMPETÊNCIA CMED	MÉDIA PONDERADA
BR0428472	ISOLANTE - USO ODONTOLÓGICO, COMPOSIÇÃO BÁSICA:ALGINATO DE SÓDIO E ÁGUA. APLICAÇÃO:PARA GESSOS E ACRÍLICOS	FRASCO 1,00 L	Não	13/12/2018	Convite	11/04/2019	A	PADRAO DIST PROD E EQUIP HOSPITALARES PE CALLOU LTDA	PADRAO DIST PROD E EQUIP HOSPITALARES PE CALLOU LTDA	FUNDO MUNICIPAL DE SAUDE - ESCADA-PE	ESCADA	PE	15	35.4000	N/A	N/A	52,6400
BR0428472	ISOLANTE - USO ODONTOLÓGICO, COMPOSIÇÃO BÁSICA:ALGINATO DE SÓDIO E ÁGUA. APLICAÇÃO:PARA GESSOS E ACRÍLICOS	FRASCO 500,00 ML	Não	13/12/2017	Pregão	06/03/2018	A	S.S. WHITE ARTIGOS DENTÁRIOS LTDA	COMERCIAL RIBEIRAOPRETANA DE PROD.ODONTOLÓGICOS LTDA - ME	MUNICÍPIO DE ALTINOPOLIS	ALTINOPOLIS	SP	20	42.5000	N/A	N/A	47,8278
BR0428472	ISOLANTE - USO ODONTOLÓGICO, COMPOSIÇÃO BÁSICA:ALGINATO DE SÓDIO E ÁGUA. APLICAÇÃO:PARA GESSOS E ACRÍLICOS	FRASCO 500,00 ML	Não	01/10/2018	Pregão	08/11/2018	A	LYSANDA PRODUTOS ODONTOLÓGICOS LTDA - EPP	BIO - LOGICA COMERCIO DE PRODUTOS HOSPITALARES LTDA	MUNICÍPIO DE SANTA INES	SANTA INES	PR	2	45.3000	N/A	N/A	47,8278
BR0428472	ISOLANTE - USO ODONTOLÓGICO, COMPOSIÇÃO BÁSICA:ALGINATO DE SÓDIO E ÁGUA. APLICAÇÃO:PARA GESSOS E ACRÍLICOS	FRASCO 500,00 ML	Não	30/08/2018	Pregão	10/05/2019	A	LYSANDA PRODUTOS ODONTOLÓGICOS LTDA - EPP	BIO - LOGICA COMERCIO DE PRODUTOS HOSPITALARES LTDA	FUNDO MUNICIPAL DE SAUDE	ICARAIMA	PR	50	50.0600	N/A	N/A	47,8278
BR0428472	ISOLANTE - USO ODONTOLÓGICO, COMPOSIÇÃO BÁSICA:ALGINATO DE SÓDIO E ÁGUA. APLICAÇÃO:PARA GESSOS E ACRÍLICOS	FRASCO 1,00 L	Não	20/09/2018	Dispensa de Licitação	27/11/2018	A	DENTBRAS INDUSTRIA, COMERCIO, IMPORTACAO E EXPORTACAO DE PRODUTOS ODONTOLÓGICOS LTDA	SAC MARCOS DISTRIBUIDORA DE MEDICAMENTOS, EQUIPAMENTOS E MATERIAL HOSPITALARES E ODONTOLÓGICOS LTDA	MUNICÍPIO DE PEDRO LAURENTINO - SECRETARIA DE SAUDE	PEDRO LAURENTINO	PI	10	78.5000	N/A	N/A	52,6400

Mostrando 1 à 6 de 6 registro(s)

Suporte a sistemas: 136 - opção 8  
 e-mail: suporte.sistemas@dalasus.gov.br  
 Fale conosco: http://dalasus.saude.gov.br/fale-conosco

000745

6.

RELATÓRIO PÚBLICO  
(medicamentos, materiais médico-hospitalares e gases medicinais)

ITEM  
  MODALIDADE  
  INSTITUIÇÃO  
  FORNECEDOR  
  FABRICANTE  
  FAIXA  
  PERÍODO  
  BASE SIASG (Compras Federais)  
  TIPO DE COMPRA

Item 421 R\$ 91,39  
422

Descrição CATMAT:  
 Descrição: kit acabamento grana fina

Código BR: 0428472

Unidade de Fornecimento:

Genérico:  Sim  Não

Dados Agrupados

Adicionar

Grupo: Todos

Classe: Todos

PDM:

UF: Todos      Município: Seleciona

pesquisar      Limpar

RESULTADO

Os registros exibidos especificam as compras realizadas nos últimos 18 meses, o que corresponde ao seguinte período: 28-11-2017 a 28/05/2019

Base de Dados: 8PS

DADOS DO ITEM				DADOS DA COMPRA				DADOS DO FORNECEDOR			DADOS DA INSTITUIÇÃO				VALORES			
CÓDIGO BR	DESCRIÇÃO CATMAT	UNIDADE DE FORNECIMENTO	GENÉRICO	DATA COMPRA	MODALIDADE DA COMPRA	DATA INSERÇÃO	TIPO COMPRA	FABRICANTE	FABRICANTE	FORNecedor	NOME DA INSTITUIÇÃO	MUNICÍPIO	UF	QTD ITENS COMPRADOS	PREÇO UNITÁRIO	CMED - PREÇO REGULADO	COMPETÊNCIA CMED	MEDIA PONDERADA
Nenhum registro encontrado..																		

Mostrar 20

Gerar Planilha      Gerar PDF



# Kit Acabamento Grana Fina e Ultrafina

Kit c/ 7 pontas diamantadas (1190F, 2135F, 3118F, 3195F, 1190FF, 3165FF, 3195FF).



(https://cdn.dentalspeed.com/produtos/550)

kit-  
acabamento-  
grana-  
fina-e-  
ultrafina-  
kg-  
sorensen2.png)



(https://dentalspeed.com/marca/kg-sorensen)

Por apenas

**R\$ 111,10**

Quantidade

adicionar ao carrinho

Compartilhe:

## Características

O kit Acabamento Grana Fina e Ultrafina é composto de 7 pontas diamantadas, sendo 4 pontas de granulometria fina (46 micrômetros) e 3 pontas de granulometria ultrafina (30 micrômetros), identificadas, respectivamente, por um anel de cor vermelha ou amarelo em suas hastes, e 1 broqueiro autoclavável e silkado.

## Aplicação

Indicado para a finalização da restauração.

## Infográfico

↓ Baixar Arquivo (https://cdn.dentalspeed.com/dadostecnicos/KGA7515A.pdf)

Código do Produto: 7515 (KGA7515A)

(https://dentalspeed.com/hotsite/promo-caixa-fechada)

(https://dentalspeed.com/produto/7515/procura?)



### PONTA KIT ACABAMENTO E POLIMENTO DE RESINAS GRANA FINA E ULTRAFINA REFIL - KG SORENSEN

COD: 1B7111000

3.5 de 5

(2)

R\$58,63

R\$55,70 no boleto à vista ou 1X de R\$58,63 no cartão

Resgate por 6620 pontos no Surya Club

Quantidade: 1

Adicionar ao carrinho

Comprar agora

## Informações do produto

### Apresentação

Kit com 7 pontas diamantadas sendo 4 de granulometria fina e 3 extrafina.

### Características

- \* Gravação de lote na haste das pontas diamantadas;
- \* Esterilizável.

### Indicações

Indicado para acabamento e polimento de restaurações em resina.

Ver Mais

## Pergunte e veja opiniões de quem já comprou

Guia   Avaliação   Perguntas   2 avaliações

(2)

Nota 3.5 de 5

1 avaliação

(veja todas as avaliações)

1 avaliação

Ficou alguma dúvida sobre o produto? Pergunte aqui...

Enviar pergunta

(veja todas as perguntas)



(<https://www.dentalgutierre.com.br/>)

Busque aqui..

Home (<https://www.dentalgutierre.com.br/>) > Brocas (<https://www.dentalgutierre.com.br/brocas>) >

Kits Brocas (<https://www.dentalgutierre.com.br/brocas/kits-brocas>)



(<https://www.dentalgutierre.com>)

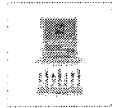

Tweetar (<https://twitter.com/share>)



Kit Brocas Kg Acabamento Grana Fina e Ultra Fina Ref.6007 SKU 004890

R\$ 104,45

Quantidade  ▼

Adicionar ao Carrinho

Finalizar Compra

-  Consulte opções de parcelamento
-  Consulte frete e prazo de entrega

Indicações

---

Características e benefícios

RELATÓRIO PÚBLICO  
(medicamentos, materiais médico-hospitalares e gases medicinais)

PESQUISAR POR

- ITEM
- MODALIDADE
- INSTITUIÇÃO
- FORNECEDOR
- FABRICANTE
- FAIXA
- PERÍODO
- BASE SIASG(Compras Federais)
- TIPO DE COMPRA

ITEM

Código BR:

BR:

Unidade de Fornecimento:

Descrição CATMAT:

Genérico:  Sim  Não  Dados Agrupados

Avaliador:

Grupo:

Todos

Classe:

Todos

PDM:

UF:

Todos

Município:

Selecione

Pesquisar

Limpar

RESULTADO

Os registros exibidos especificam as compras realizadas nos últimos 18 meses, o que corresponde ao seguinte período: 28-11-2017 a 28/05/2019  
Base de Dados: BPS

Gerar Planilha

Gerar PDF

Mostrar 20

DADOS DO ITEM				DADOS DA COMPRA				DADOS DO FORNECEDOR			DADOS DA INSTITUIÇÃO				VALORES			
CÓDIGO BR	DESCRIÇÃO CATMAT	UNIDADE DE FORNECIMENTO	GENÉRICO	DATA COMPRA	MODALIDADE DA COMPRA	DATA INSERÇÃO	TIPO COMPRA	FABRICANTE	FABRICANTE	FORNECEDOR	NOME DA INSTITUIÇÃO	MUNICÍPIO	UF	QTD ITENS COMPRADOS	PREÇO UNITÁRIO	PREÇO REGULADO	COMPETÊNCIA CMED	MÉDIA PONDERADA
Nenhum registro encontrado.																		

Precisa de ajuda?

Acompanhe seu Pedido

100% 2ª Via do Boleto

Entre ou Cadastre-se Minha Conta

O que você procura?

Por Categoria

Repetir Pedido

Tudo Que Você Precisa

Promoções

Dental Cremer | Endodontia | Aspiração / Irrigação

Produto

Indicação

Características

Itens Inclusos

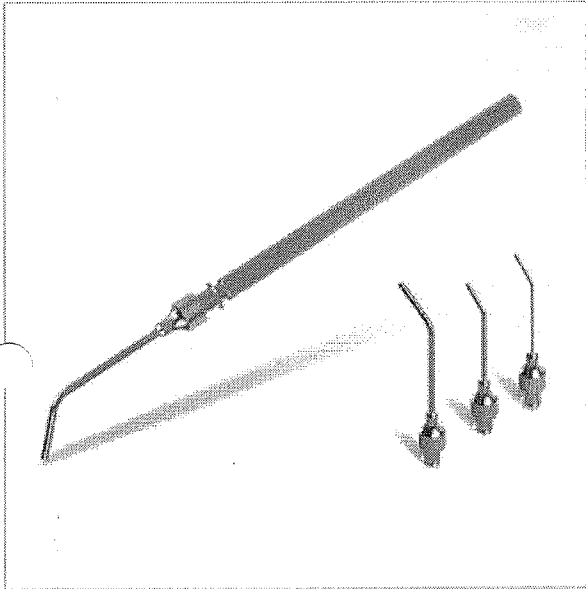

### Conjunto de Aspiração Endodôntico - Indusbello

Cod. de Referência: 377736

★★★★☆ (11)

Veja opiniões de quem já comprou

Kit com 1 cânula + 3 agulhas com bisel.



FRETE GRÁTIS! NAS COMPRAS ACIMA DE R\$100,00

Por: **R\$38,39**

Condições de Pagamento [+]

QUANTIDADE:

1

**COMPRAR**

VOCÊ ESTÁ EM UM AMBIENTE SEGURO

### PRODUTOS QUE OS DENTISTAS TAMBÉM COMPRAM

29% compram

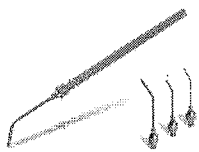

**Conjunto de Aspiração Endodôntico - Indusbello**

Kit com 1 cânula + 3 agulhas com bisel.

★★★★☆ (11)

A partir de: **R\$ 38,39**

1

COMPRAR

10% compram



**Ponta Diamantada Esférica FG - Fava**

Embalagem com 1 unidade FG (alta rotação).

★★★★☆ (42)

A partir de: **R\$ 2,79**

Por até R\$ 2,38

1

COMPRAR

9% compram

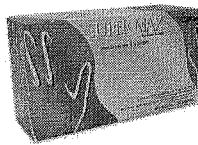

**LEVE + PAGUE - Luva de Procedimento - Supermax**

Embalagem com 100 unidades. Escolha o tamanho.

★★★★☆ (423)

A partir de: **R\$ 24,99**

Por até R\$ 17,99

1

COMPRAR

8% compram



**BAIXOU O PREÇO - Lençol de Borracha - Madeitex**

Embalagem com 26 unidades. Tamanho 13,5x13,5cm.

★★★★☆ (86)

A partir de: ~~R\$ 26,99~~  
**R\$ 22,90**

1

COMPRAR

8% compram



**BAIXOU O PREÇO - Sugador Endodôntico Descartável - SSPlus**

Embalagem com 20 unidades.

★★★★☆ (97)

A partir de: ~~R\$ 15,60~~  
**R\$ 9,90**

1

COMPRAR

Indicação

Características

Itens Inclusos

Indicado para aspiração endodôntica.

POSSO AJUDAR?

OPINIÕES DOS CONSUMIDORES





## Conjunto de Aspiração Endodôntico

Embalagem c/ 1 cânula e 3 agulhas sem bisel nos diâmetros 2,0mm, 1,5mm e 1,0mm.

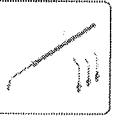

(https://cdn.dentalspeed.com/produtos/550/produto-conjunto-de-aspiracao-endodontico-indusbello.png)

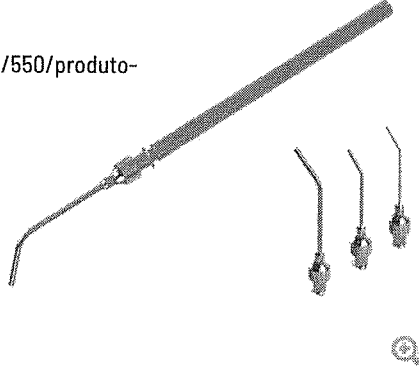

(https://dentalspeed.com/marca/inc

Por apenas

**R\$ 38,39**

Quantidade

adicionar ao carrinho

Compartilhe:

### Apresentação Benefícios

Disponíveis em 3 diâmetros, para melhor acesso à camara pulpar.

### Características

A cânula com engate sem roscas facilita a higienização.

### Aplicação

Indicado para a aspiração endodôntica.

Código do Produto: 4749 (ICA4749A)

### Produtos visitados por quem procura este item

Ponta Intracanal Multi-Use Tips  
ANGELUS

R\$ 51,36

Ponta de Aspiração 1,50mm  
FAVA

R\$ 14,61

Ponta de Aspiração 1,00mm  
FAVA

R\$ 14,61

(https://dentalspeed.com/hotsite/promo-caixa-fechada)

(https://dentalspeed.com/produtos/550/produto-conjunto-de-aspiracao-endodontico-indusbello.png)

✉ [atendimento@novaendovita.com.br](mailto:atendimento@novaendovita.com.br)

f (<https://www.facebook.com/novaendovita1/>) @ (<https://www.instagram.com/novaendovita/>)   
([https://www.youtube.com/channel/UCodz6hNxAz\\_1qFCb\\_sIOpDw](https://www.youtube.com/channel/UCodz6hNxAz_1qFCb_sIOpDw))

☎ +11 2362.2784 de seg. a sexta, das 8h às 18h.

Início (<https://www.novaendovita.com>) > Loja (<https://www.novaendovita.com/loja/>)  
> Uso Contínuo (<https://www.novaendovita.com/categoria-produto/uso-continuo/>) > Conjunto de Aspiração Endodôntico Indusbello

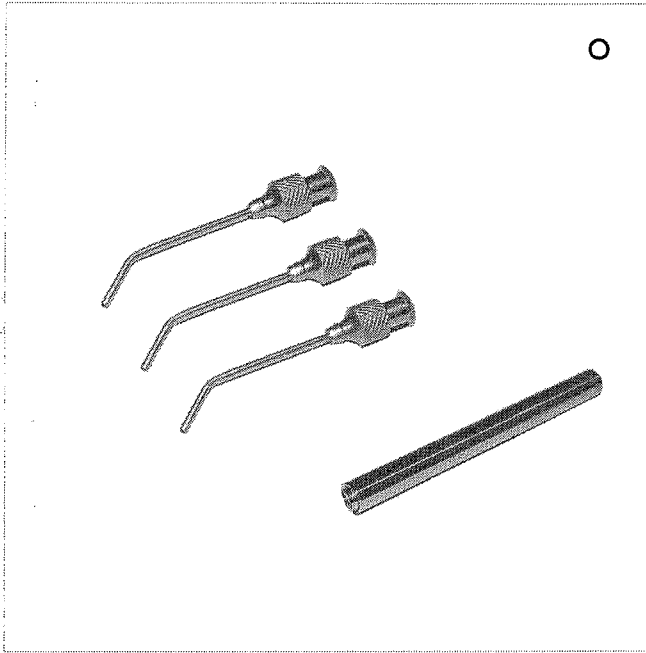

([https://www.novaendovita.com/wp-content/uploads/2016/06/Kit\\_Aspiracao.jpg](https://www.novaendovita.com/wp-content/uploads/2016/06/Kit_Aspiracao.jpg))

# conjunto de aspiração endodôntico indusbello



(<https://www.novaendovita.com/fabricante/indusbello/>)

## r\$ 39,00

à vista com desconto por R\$37,83

QTDE: 1 **COMPRAR**

♥ + LISTA DE DESEJOS ([/LOJA/USO-CONTINUO/CONJUNTO-DE-ASPIRACAO-ENDODONTICO-INDUSBELLO/?ADD\\_TO\\_WISHLIST=9934](https://www.novaendovita.com/loja/uso-continuo/conjunto-de-aspiracao-endodontico-indusbello/?ADD_TO_WISHLIST=9934))

Categorias: Aspiração e Irrigação (<https://www.novaendovita.com/categoria-produto/aspiracao-e-irrigacao/>), Uso Contínuo (<https://www.novaendovita.com/categoria-produto/uso-continuo/>)

Compartilhe

(<https://web.whatsapp.com/text=Conjunto%20de%20https%3A%2F%2Fwww.novaendovita.com/categoria-produto/uso-continuo%2Fconjunto-de-aspiracao-endodontico-indusbello%2F>)

## Endodontistas que compraram isto também compraram

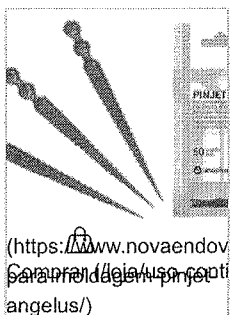

(<https://www.novaendovita.com/categoria-produto/uso-continuo/angelus/>)



(<https://www.novaendovita.com/loja/uso-continuo/conjunto-de-aspiracao-endodontico-indusbello/>)



(<https://www.novaendovita.com/categoria-produto/arcos-arco-de-ostio-dobavel-para-clip-labial/>) mais (<https://www.novaendovita.com/loja/uso-continuo/arcos-arco-de-ostio-dobavel-para-clip-labial/>)



(<https://www.novaendovita.com/loja/uso-continuo/clip-labial-para-idealizador-comprado/>)

RELATÓRIO PÚBLICO (medicamentos, materiais médico-hospitalares e gases medicinais)

**PESQUISAR POR**

ITEM  
  MODALIDADE  
  INSTITUIÇÃO  
  FORNECEDOR  
  FABRICANTE  
  FAIXA  
  PERÍODO  
  BASE SIASG(Compras Federais)  
  TIPO DE COMPRA

**ITEM**

Código BR:

BR:

Descrição CATMAT:

Unidade de Fornecimento:

Genérico:  Sim  Não  Dados Agrupados

Adicionar

Grupo:

Classe:

PDM:

UF:

Município:

Item 424 - R\$ 56,66

Limpar

Pesquisar

Gerar PDF

Gerar Planilha

RESULTADO

Os registros exibidos especificam as compras realizadas nos últimos 18 meses, o que corresponde ao seguinte período: 28-11-2017 a 28/05/2019

Base de Dados BPS

Mostrar 20 ▼

DADOS DO ITEM				DADOS DA COMPRA			DADOS DO FABRICANTE/FORNECEDOR			DADOS DA INSTITUIÇÃO				VALORES			
CÓDIGO BR	DESCRIÇÃO CATMAT	UNIDADE DE FORNECIMENTO	GENÉRICO	DATA COMPRA	MODALIDADE DA COMPRA	DATA INSERÇÃO	TIPO COMPRA	FABRICANTE	FORNECEDOR	NOME DA INSTITUIÇÃO	MUNICÍPIO	UF	QTD ITENS COMPRADOS	PREÇO UNITÁRIO	CMED - PREÇO REGULADO	COMPETÊNCIA CMED	MÉDIA PONDERADA
Nenhum registro encontrado.																	

Precisa de ajuda?

Acompanhe seu Pedido

1000 2ª Via do Boletim

Entre ou Cadastre-se Minha Conta

O que você procura?

Por Categoria

Repetir Pedido

Tudo Que Você Precisa

Promoções

Dental Cremer | Dentística e Estética | Acabamento e Polimento

Produto

Indicação

Características

Itens Inclusos

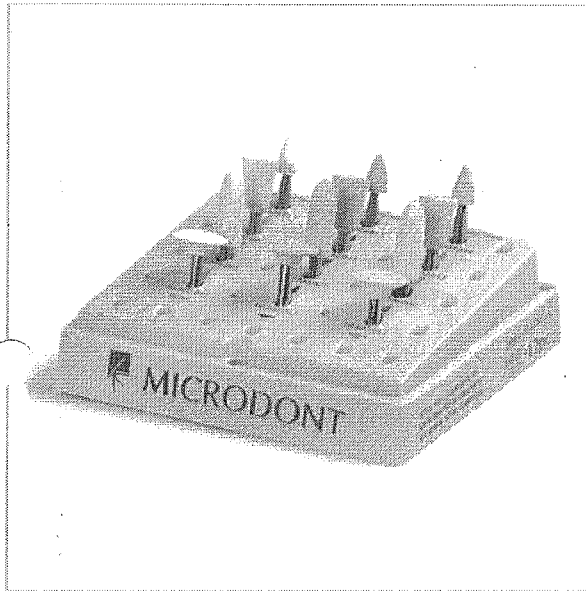

### Kit Completo para Resina - Microdont

Cod. de Referência: 608502

★★★★☆ (14)

Veja opiniões de quem já comprou

Kit com 12 unidades + broqueiro.



FRETE GRÁTIS! NAS COMPRAS ACIMA DE R\$100,00

Por: **R\$52,40**

Condições de Pagamento [+]

QUANTIDADE:

1

**COMPRAR**

VOCÊ ESTÁ EM UM AMBIENTE SEGURO

### PRODUTOS QUE OS DENTISTAS TAMBÉM COMPRAM

30% compram

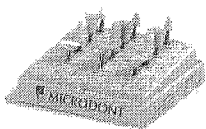

Kit Completo para Resina - Microdont

★★★★☆ (14)

A partir de: **R\$ 52,40**

1

COMPRAR

9% compram



Aplicador - AllPrime

Embalagem com 100 unidades.

★★★★☆ (15)

A partir de: **R\$ 10,90**

Por até **R\$ 9,40**

1

COMPRAR

8% compram



Ponta Diamantada Esférica FG - Fava

Embalagem com 1 unidade FG (alta rotação).

★★★★☆ (42)

A partir de: **R\$ 2,79**

Por até **R\$ 2,38**

1

COMPRAR

7% compram

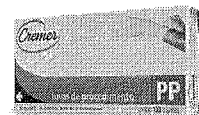

Luva de Procedimento - Cremer

Embalagem com 100 unidades. Escolha o tamanho.

★★★★☆ (590)

A partir de: **R\$ 23,99**

Por até **R\$ 20,99**

1

COMPRAR

7% compram

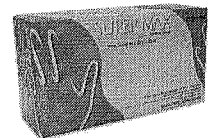

Luva de Procedimento - Supermax

Embalagem com 100 unidades. Escolha o tamanho.

★★★★☆ (423)

A partir de: **R\$ 24,99**

Por até **R\$ 17,99**

1

COMPRAR

Indicação

Características

Itens Inclusos

Indicada para acabamento e polimento.

POSSO AJUDAR?

OPINIÃO DOS CONSUMIDORES

Bem-vindo Cliente (<https://www.dentalshop.com.br/identificacao/t/9>)

Minha conta (<https://www.dentalshop.com.br/identificacao/t/9/destino/comprador>) Meus Pedidos (<https://www.dentalshop.com.br/identificacao/t/9/destino/meuspedidos>)

Dúvidas (<https://www.dentalshop.com.br/duvidas>) Contato (<https://www.dentalshop.com.br/faleconosco>)

BUSCAR



Telefendas 0800 602 5400

WhatsApp (51) 99807-7440 (<https://api.whatsapp.com/send?phone=5551998077440>)

0 (<https://www.dentalshop.com.br/carrinho/t/9>)

Veja mais categorias

**INSTRUMENTAL**  
(<https://www.dentalshop.com.br/d/2982/instrumental>)

**ENDODONTIA**  
(<https://www.dentalshop.com.br/d/2989/endodontia>)

**HARMONIZAÇÃO OROFACIAL**  
(<https://www.dentalshop.com.br/d/2979/harmonizacao-orofacial>)

**ORTODONTIA**  
(<https://www.dentalshop.com.br/d/2986/ortodontia>)

**DESCARTÁVEIS**  
(<https://www.dentalshop.com.br/d/2996/descartaveis>)

**JALECO E TOUCA**  
(<https://www.dentalshop.com.br/d/2970/jaleco-e-touca>)

**GIFTS**  
(<https://www.dentalshop.com.br/d/2974/gifts>)

**CURSOS E EVENTOS** (<http://dentalshop.myclashop.com.br/paginainstitucional/cursos>)

<https://www.dentalshop.com.br/> > [dentística e estética](https://www.dentalshop.com.br/d/3027/dentistica/estetica) > [kit acabamento e polimento de resina composta 8090 ca - kg](https://www.dentalshop.com.br/d/3027/dentistica/estetica)



### Kit Acabamento E Polimento De Resina Composta 8090 Ca - Kg -

Código 2195



([https://www.dentalshop.com.br/regrapromocaoofrete/produto\\_id/59208](https://www.dentalshop.com.br/regrapromocaoofrete/produto_id/59208)) **Ganhe um brinde**  
([https://www.dentalshop.com.br/regrapromocaoofrete/produto\\_id/59208](https://www.dentalshop.com.br/regrapromocaoofrete/produto_id/59208))

Por **R\$55,69**

1

Comprar



CALCULAR SUA ENTREGA  
Esqueci meu CEP

OK

(<https://dentalshop.ciaimg.com.br/Assets/Produtos/SuperZoom/1e6cb8b6757b5df89c4a45ff7389d7e8.jpg?v=d3d19826-1>)

#### CARACTERÍSTICAS

Embalagem com 6 unidades. \* Cada cor indica o tipo abrasivo e foram criados para serem utilizados nasequinte seqüência; \* Utilizar baixa rotação, preferencialmente sob refrigeração de água; \* Composição: Cloro sulfonado polietileno carbureto de silício, corante, haste metálica. \* Kit de Acabamento e Polimento para Resinas Compostas 8090 - linha VIKING \* Nova embalagem COM 6 PONTAS. \* Ref. 8090 CA/RA \* Formatos: Disco, Chama e Taça. \* 1ª Fase Amarela: Acabamento \* 2ª Fase Cinza: Polimento INDICAÇÃO As pontas de silicone diamantadas são utilizadas em diferentes processos de polimento inicial, polimento final e alto brilho em resinas e metais.

#### Isto combina com

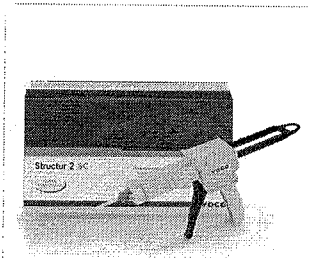

([https://www.dentalshop.com.br/p/61755/resina-bisacrilica-structur-2-sc---voco/campanha\\_id/26](https://www.dentalshop.com.br/p/61755/resina-bisacrilica-structur-2-sc---voco/campanha_id/26))  
Resina Bisacrílica Structur 2 SC - Voco  
([https://www.dentalshop.com.br/p/61755/resina-bisacrilica-structur-2-sc---voco/campanha\\_id/26](https://www.dentalshop.com.br/p/61755/resina-bisacrilica-structur-2-sc---voco/campanha_id/26))

**POR R\$ 620,52**

4x de R\$ 155,13 sem juros



([https://www.dentalshop.com.br/p/61777/abridor-de-boca-optradam-plus---ivoclar-vivadent/campanha\\_id/26](https://www.dentalshop.com.br/p/61777/abridor-de-boca-optradam-plus---ivoclar-vivadent/campanha_id/26))  
Abridor de Boca Optradam Plus C/1 - Ivoclar Vivadent SMALL  
([https://www.dentalshop.com.br/p/61777/abridor-de-boca-optradam-plus---ivoclar-vivadent/campanha\\_id/26](https://www.dentalshop.com.br/p/61777/abridor-de-boca-optradam-plus---ivoclar-vivadent/campanha_id/26))

**POR R\$ 10,19**

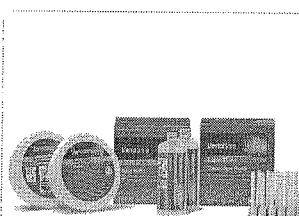

([https://www.dentalshop.com.br/p/60580/silicone-de-adicao-variantime-kit---kulzer/campanha\\_id/26](https://www.dentalshop.com.br/p/60580/silicone-de-adicao-variantime-kit---kulzer/campanha_id/26))  
Kit Silicone de Adição Variotime - Kulzer  
([https://www.dentalshop.com.br/p/60580/silicone-de-adicao-variantime-kit---kulzer/campanha\\_id/26](https://www.dentalshop.com.br/p/60580/silicone-de-adicao-variantime-kit---kulzer/campanha_id/26))

**POR R\$ 599,90**

3x de R\$ 199,96 sem juros



([https://www.dentalshop.com.br/p/59210/pino-de-fibra-de-vidro-reforpost---angelus/campanha\\_id/26](https://www.dentalshop.com.br/p/59210/pino-de-fibra-de-vidro-reforpost---angelus/campanha_id/26))  
Pino de Fibra de Vidro Reforpost - Angelus 2-1.3MM C/5  
([https://www.dentalshop.com.br/p/59210/pino-de-fibra-de-vidro-reforpost---angelus/campanha\\_id/26](https://www.dentalshop.com.br/p/59210/pino-de-fibra-de-vidro-reforpost---angelus/campanha_id/26))

**POR R\$ 109,08**

AR **COMPRAR**

**COMPRAR**

**COMPRAR**

**COMPRAR**

**COMPRAR**

[https://www.dentalshop.com.br/p/61755/resina-bisacrilica-structur-2-sc---voco/campanha\\_id/26](https://www.dentalshop.com.br/p/61755/resina-bisacrilica-structur-2-sc---voco/campanha_id/26) [https://www.dentalshop.com.br/p/61777/abridor-de-boca-optradam-plus---ivoclar-vivadent/campanha\\_id/26](https://www.dentalshop.com.br/p/61777/abridor-de-boca-optradam-plus---ivoclar-vivadent/campanha_id/26) [https://www.dentalshop.com.br/p/60580/silicone-de-adicao-variantime-kit---kulzer/campanha\\_id/26](https://www.dentalshop.com.br/p/60580/silicone-de-adicao-variantime-kit---kulzer/campanha_id/26) [https://www.dentalshop.com.br/p/59210/pino-de-fibra-de-vidro-reforpost---angelus/campanha\\_id/26](https://www.dentalshop.com.br/p/59210/pino-de-fibra-de-vidro-reforpost---angelus/campanha_id/26)



(<https://www.dentalgutierre.com.br/>)

Busque aqui..

Home (<https://www.dentalgutierre.com.br/>) > Estética e Dentística (<https://www.dentalgutierre.com.br/estetica-e-dentistica>) >

Acabamento e Polimento (<https://www.dentalgutierre.com.br/estetica-e-dentistica/acabamento-e-polimento>) >

Ponta para Acabamento (<https://www.dentalgutierre.com.br/estetica-e-dentistica/acabamento-e-polimento/ponta-para-acabamento>)

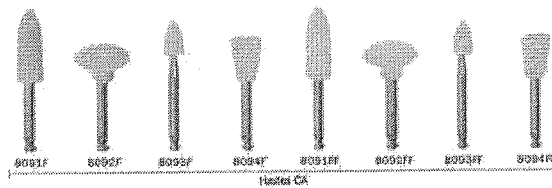

(<https://www.dentalgutierre.com>)



Tweetar (<https://twitter.com/share>)



Kit Polimento de Resina Silicone Ref.8090 Ca Kg SKU 007423

R\$ 61,90

Quantidade  ▼

Adicionar ao Carrinho

Finalizar Compra

-  Consulte opções de parcelamento
-  Consulte frete e prazo de entrega

RELATÓRIO PÚBLICO  
(medicamentos, materiais médico-hospitalares e gases medicinais)

PESQUISAR POR

- ITEM
- MODALIDADE
- INSTITUIÇÃO
- FORNECEDOR
- FABRICANTE
- FAIXA
- PERÍODO
- BASE SIASGI(Compras Federais)
- TIPO DE COMPRA

ITEM

Item 425 R\$ 54,53

Código BR: 0209756

Descrição CATMAT: LAMPARINA USO ODONTOLÓGICO, MATERIALAÇO INOXIDÁVEL, TIPO COMBUSTÍVEL-ÁLCOOL, CARACTERÍSTICAS ADICIONAIS:COM TAMPA, TAMANHO-PEQUENO

Unidade de Fornecimento:

Genérico:  Sim  Não  Dados Agrupados

Adicionar

Grupo:

Classe:

PDM:

UF:  Município:

Pesquisar

Lançar

RESULTADO

Os registros exibidos especificam as compras realizadas nos últimos 18 meses, o que corresponde ao seguinte período: 28-11-2017 a 28/05/2019  
Base de Dados BPS

Gerar Planilha

Gerar PDF

DADOS DO ITEM				DADOS DA COMPRA			DADOS DO FORNECEDOR		DADOS DA INSTITUIÇÃO				VALORES				
CÓDIGO BR	DESCRIÇÃO CATMAT	UNIDADE DE FORNECIMENTO	GENÉRICO	DATA COMPRA	MODALIDADE DA COMPRA	DATA INSERÇÃO	TIPO COMPRA	FABRICANTE	FABRICANTE FORNECEDOR	NOME DA INSTITUIÇÃO	MUNICÍPIO	UF	QTD ITENS COMPRADOS	PREÇO UNITÁRIO	CMED - PREÇO REGULADO	COMPETÊNCIA CMED	MÉDIA PONDERADA
BRO209756	LAMPARINA USO ODONTOLÓGICO, MATERIALAÇO INOXIDÁVEL, TIPO COMBUSTÍVEL-ÁLCOOL, CARACTERÍSTICAS ADICIONAIS:COM TAMPA, TAMANHO-PEQUENO	UNIDADE	Não	30/08/2018	Pregão	10/05/2019	A	KENNER INDUSTRIA E COMERCIO LTDA - EPP	ODONTOSUL LTDA - EPP	FUNDO MUNICIPAL DE SAUDE	ICARAIMA	PR	2	26,0000	N/A	N/A	27,3933

000758

6

DADOS DO ITEM			DA COMPRA				DA INSTITUIÇÃO			VALORES							
CÓDIGO BR	DESCRIÇÃO CATMAT	UNIDADE DE FORNECIMENTO	GENÉRICO	DATA COMPRA	MODALIDADE DA COMPRA	DATA INSERÇÃO	TIPO COMPRA	FABRICANTE	FABRICANTE/FORNECEDOR	NOME DA INSTITUIÇÃO	MUNICÍPIO	UF	QTD ITENS COMPRADOS	PREÇO UNITÁRIO	CMED - PREÇO REGULADO	COMPETÊNCIA CMED	MÉDIA PONDERADA
BR0209756	LAMPARINA USO ODONTOLÓGICO, MATERIAL LAC, INOXIDÁVEL TIPO COMBUSTÍVEL/ALCOOL, CARACTERÍSTICAS ADICIONAIS:COM TAMANHO PEQUENO	UNIDADE	Não	27/08/2018	Pregão	18/12/2018	A	KENNEN INDUSTRIA E COMERCIO LTDA - EPP	BIO - LOGICA COMERCIO DE PRODUTOS HOSPITALARES LTDA	FUNDO MUNICIPAL DE SAUDE DE FLORIDA	FLORIDA	PR	1	30.0000	N/A	N/A	27.3333

Mostrando 1 a 2 de 2 registros(s)

Suporte a sistemas: 136 - opção 3  
 e-mail: suporte.sistemas@datasus.gov.br  
 Fale conosco: <http://datasus.saude.gov.br/fale-conosco>



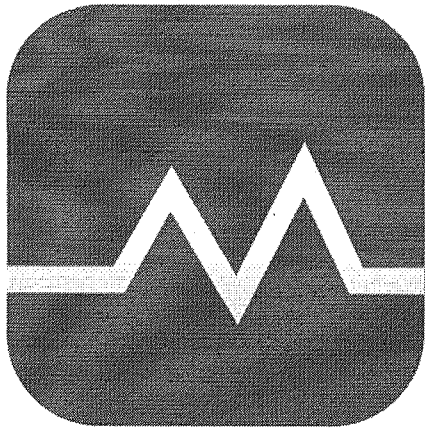

# MAGAZINE MÉDICA.COM

(/)



Entre ou  
cadastre-se (/accounts/registro/login/)



Meus  
pedidos (/historico/)



Fale  
conosco



Meu  
carrinho  
0 itens



INÍCIO (/) / ODONTOLOGIA (/CATEGORIAS/ODONTOLOGIA-2/) / INSTRUMENTAL ODONTOLÓGICO (/CATEGORIAS/ODONTOLOGIA-2/INSTRUMENTAL-ODONTOLÓGICO/)  
/ LAMPARINA INOX FAVA A ALCOOL A UNIDADE TAMANHO 60 ML

## LAMPARINA INOX FAVA A ALCOOL A UNIDADE TAMANHO 60 ML

Cód.: 6855

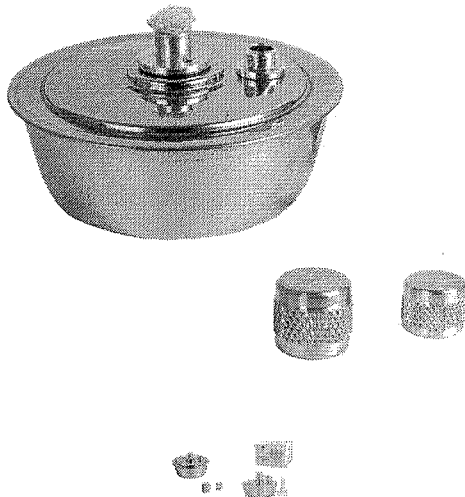

FAVA

(/marcas/fava/)

Clique aqui!

Por **R\$ 51,89** à vista

no boleto bancário (5% desc. já calculado)

No cartão **R\$ 54,62** ou em até 12x de **R\$ 4,99** com juros de 0,79% a.m.

[Formas de pagamento \(/\)](#)

Fale conosco



Frete Grátis\* PR, RS, SC e SP



# Lamparina Inox - 60ml

Embalagem c/ 1 unidade.



(https://dentalspeed.com/marca/fa



(https://cdn.dentalspeed.com/produtos/550/lamparina



fava.png)  
(https://cdn.dentalspeed.com/produtos/0/la

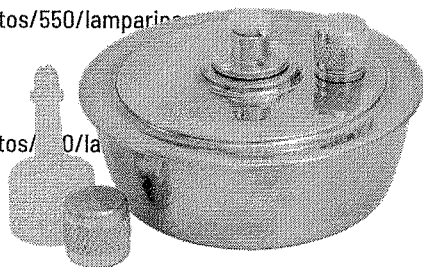

inox-  
60ml-  
fava-  
1.png)

Por apenas

**R\$ 65,49**

Quantidade

adicionar ao carrinho

Compartilhe:

## Características

Fabricado em aço inox;

## Aplicação

-Utilizado pro dentista e protetico para plastificação cera,placas e bastão de godiva e aquecimento de instrumental para guta percha;

Código do Produto: 13715 (FAV13715B)

## Produtos visitados por quem procura este item

Lamparina de Alumínio a Alcool

NEW LIGHT

R\$ 26,80

Comprar

Lamparina Hannau Life Point Simples c/ S...

JON

R\$ 45,00

Comprar

Pávio p/ Lamparina

JON

R\$ 6,12

Comprar

(https://dentalspeed.com/hotsite/promo-caixa-fechada)

(https://dentalspeed.com/produtos/0/la

Precisa de ajuda?

Acompanhe seu Pedido

2ª Via do Boleto

Entre ou Cadastre-se  
Minha Conta

O que você procura?

Por Categoria

Repetir Pedido

Tudo Que Você Precisa

Promoções

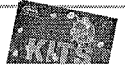

Dental Cremer | Prótese | Acessórios para Prótese | Lamparina

Produto

Indicação

Características

Itens Inclusos

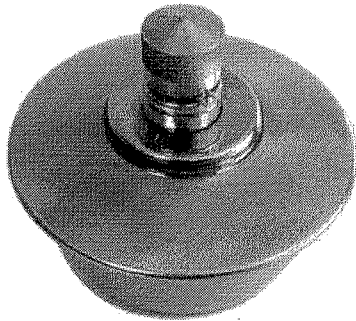

### Lamparina a Álcool Inox - Golgran

Cod. de Referência: 972870

★★★★☆ (3)

Veja opiniões de quem já comprou

Embalagem com 1 unidade.



FRETE GRÁTIS! NAS COMPRAS ACIMA DE R\$100,00

Por: **R\$43,47**

Condições de Pagamento [+]

QUANTIDADE:

1

**COMPRAR**

VOCÊ ESTÁ EM UM AMBIENTE SEGURO

#### PRODUTOS QUE OS DENTISTAS TAMBÉM COMPRAM

24% compram



Lamparina a Álcool Inox - Golgran

Embalagem com 1 unidade.

★★★★☆ (3)

A partir de:  
**R\$ 43,47**

1

COMPRAR

10% compram

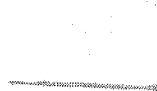

Espátula Para Cera N° 7 - Fava

Embalagem com 1 unidade.

★★★★☆ (2)

A partir de:  
**R\$ 11,87**

1

COMPRAR

8% compram

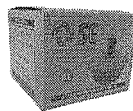

Lamparina New Light de Alumínio - Konnen

Embalagem com 1 unidade.

A partir de:  
**R\$ 23,64**

1

COMPRAR

8% compram



BAIXOU O PREÇO

Lençol de Borracha - Madeitex

Embalagem com 26 unidades. Tamanho 13,5x13,5cm.

★★★★☆ (86)

A partir de:  
~~R\$ 26,00~~  
**R\$ 22,90**

1

COMPRAR

8% compram



Placa de Vidro Lisa/Polida - Golgran

Embalagem com 1 unidade de 10mm.

★★★★☆ (2)

A partir de:  
**R\$ 11,86**

1

COMPRAR

Indicação

Características

Itens Inclusos

Indicada Para derreter a cera.

POSSO AJUDAR?

RELATORIO PÚBLICO (medicamentos, materiais médico-hospitalares e gases medicinais)

PESQUISAR POR

- ITEM
- MODALIDADE
- INSTITUIÇÃO
- FORNECEDOR
- FABRICANTE
- FAIXA
- PERÍODO
- BASE SIASG(Compras Federals)
- TIPO DE COMPRA

ITEM

Código BR: 0442191  
 Descrição CATMAT: MATERIAL P/ ISOLAMENTO DENTAL, DIQUE DE BORRACHA, MATERIAL LÁTEX NATURAL, TIPO: LENÇOL DE BORRACHA PRÉ-CORTADO, DIMENSÃO: CERCA DE 14 X 14 CM, TIPO USO: ÚNICO, DESCARTÁVEL

Unidade de Fornecimento:

Genérico:  Sim  Não

Dados Agrupados

Grupo: Todos

Classe: Todos

PDM:

UF: Todas

Município: Seleção

Pesquisar

Limpar

RESULTADO

Os registros exibidos especificam as compras realizadas nos últimos 18 meses, o que corresponde ao seguinte período: 28-11-2017 a 28/05/2019

Formato Planilha

Gerar PDF

CÓDIGO BR	DESCRIÇÃO CATMAT	DADOS DO ITEM			DADOS DA COMPRA			DADOS DO FABRICANTE/FORNECEDOR			DADOS DA INSTITUIÇÃO			VALORES			
		UNIDADE DE FORNECIMENTO	GENÉRICO	DATA COMPRA	MODALIDADE DA COMPRA	DATA INSERÇÃO	TIPO COMPRA	FABRICANTE	FORNECEDOR	NOME DA INSTITUIÇÃO	MUNICÍPIO	UF	QTD ITENS COMPRADOS	PREÇO UNITÁRIO	CMED - PREÇO REGULADO	COMPETÊNCIA CMED	MÉDIA PONDERADA
Mostrar 20																	

Item 426 - R\$ 24,59

CÓDIGO BR	DADOS DO ITEM			DADOS DA COMPRA			DADOS DO FABRICANTE/FORNECEDOR			DADOS DA INSTITUIÇÃO			VALORES				
	DESCRIÇÃO CATMAT	UNIDADE DE FORNECIMENTO	GENÉRICO	DATA COMPRA	MODALIDADE DA COMPRA	DATA INSCRIÇÃO	TIPO COMPRA	FABRICANTE	FORNECEDOR	NOME DA INSTITUIÇÃO	MUNICÍPIO	UF	QTD. ITENS COMPRADOS	PREÇO UNITÁRIO	CMED - PREÇO REGULADO	COMPETÊNCIA CRIED	MÉDIA PONDERADA
BR0442191	MATERIAL P/ ISOLAMENTO DENTAL, DIQUE DE BORRACHA, MATERIAL LÁTEX NATURAL, TIPO: LENÇOL DE BORRACHA PRÉ-CORTADO, DIMENSÃO: CERCA DE 14 X 14 CM, TIPO USO: USO ÚNICO, DESCARTÁVEL	UNIDADE	Não	19/03/2018	Pregão	17/08/2018	A	MADEITEX COMERCIO VAREJISTA DE ARTEFATOS DE LATEX LTDA	A. D. DAMINELLI - ME	MUNICÍPIO DE GUAPOREMA	GUAPOREMA	PR	78	0,5380	N/A	N/A	17,2950
BR0442191	MATERIAL P/ ISOLAMENTO DENTAL, DIQUE DE BORRACHA, MATERIAL LÁTEX NATURAL, TIPO: LENÇOL DE BORRACHA PRÉ-CORTADO, DIMENSÃO: CERCA DE 14 X 14 CM, TIPO USO: USO ÚNICO, DESCARTÁVEL	UNIDADE	Não	14/05/2018	Pregão	28/11/2018	A	BIDONT INDUSTRIA, COMERCIO, IMPORTACAO E EXPORTACAO LTDA	JOSE NERGINO SOBREIRA	FUNDO MUNICIPAL DE SAUDE	SAO FRANCISCO	PB	260	0,6923	N/A	N/A	17,2950
BR0442191	MATERIAL P/ ISOLAMENTO DENTAL, DIQUE DE BORRACHA, MATERIAL LÁTEX NATURAL, TIPO: LENÇOL DE BORRACHA PRÉ-CORTADO, DIMENSÃO: CERCA DE 14 X 14 CM, TIPO USO: USO ÚNICO, DESCARTÁVEL	UNIDADE	Não	05/06/2018	Pregão	17/04/2019	A	QUIMIDROL COMERCIO INDUSTRIA IMPORTACAO LTDA	AIRMED EIRELI - EPP	MUNICÍPIO DE AMERICO BRASILIENSE	AMERICO BRASILIENSE	SP	60	14,0000	N/A	N/A	17,2950
BR0442191	MATERIAL P/ ISOLAMENTO DENTAL, DIQUE DE BORRACHA, MATERIAL LÁTEX NATURAL, TIPO: LENÇOL DE BORRACHA PRÉ-CORTADO, DIMENSÃO: CERCA DE 14 X 14 CM, TIPO USO: USO ÚNICO, DESCARTÁVEL	UNIDADE	Não	28/02/2018	Pregão	07/11/2018	A	MADEITEX COMERCIO VAREJISTA DE ARTEFATOS DE LATEX LTDA	DENTAL CREMER PRODUTOS ODONTOLÓGICOS S.A	FUNDO MUNICIPAL DE SAUDE	MARINGA	PR	200	14,4000	N/A	N/A	17,2950
BR0442191	MATERIAL P/ ISOLAMENTO DENTAL, DIQUE DE BORRACHA, MATERIAL LÁTEX NATURAL, TIPO: LENÇOL DE BORRACHA PRÉ-CORTADO, DIMENSÃO: CERCA DE 14 X 14 CM, TIPO USO: USO ÚNICO, DESCARTÁVEL	UNIDADE	Não	25/03/2019	Pregão	09/05/2019	A	MADEITEX COMERCIO VAREJISTA DE ARTEFATOS DE LATEX LTDA	AMP HOSPITALAR EIRELI	FUNDO MUNICIPAL DE SAUDE	GUARAI	TO	10	16,3800	N/A	N/A	17,2950

000764

CODIGO BR	DADOS DO ITEM			DADOS DA COMPRA			DADOS DO FABRICANTE/FORNECEDOR			DADOS DA INSTITUIÇÃO			VALORES				
	DESCRIÇÃO CATMAT	UNIDADE DE FORNECIMENTO	GENÉRICO	DATA COMPRA	MODALIDADE DA COMPRA	DATA INSERÇÃO	TIPO COMPRA	FABRICANTE	FORNECEDOR	NOME DA INSTITUIÇÃO	MUNICÍPIO	UF	QTD ITENS COMPRADOS	PREÇO UNITÁRIO	CMED - PREÇO REGULADO	COMPETÊNCIA CIMED	MÉDIA PONDERADA
BR0442191	MATERIAL P/ ISOLAMENTO DENTAL, DIQUE DE BORRACHA, MATERIAL LÁTEX NATURAL, TIPO LENCOL DE BORRACHA PRÉ-CORTADO, DIMENSÃO: CERCA DE 14 X 14 CM, TIPO USO: USO ÚNICO, DESCARTÁVEL	UNIDADE	Não	18/07/2018	Pregão	30/10/2018	A	MADEITEX COMERCIO VAREJISTA DE ARTEFATOS DE LATEX LTDA	DENTAL PRIME - PRODUTOS ODONTOLÓGICOS HOSPITALARES - EIRELI - ME	FUNDO MUNICIPAL DE SAUDE	MARINGA	PR	300	17,7800	N/A	N/A	17,2950
BR0442191	MATERIAL P/ ISOLAMENTO DENTAL, DIQUE DE BORRACHA, MATERIAL LÁTEX NATURAL, TIPO LENCOL DE BORRACHA PRÉ-CORTADO, DIMENSÃO: CERCA DE 14 X 14 CM, TIPO USO: USO ÚNICO, DESCARTÁVEL	UNIDADE	Não	05/10/2018	Pregão	23/04/2019	A	QUIMIDROL COMERCIO INDUSTRIA IMPORTACAO LTDA	EMIGE MATERIAIS ODONTOLÓGICOS LTDA	MUNICÍPIO DE TUPACIGUARA	TUPACIGUARA	MG	75	21,6300	N/A	N/A	17,2950
BR0442191	MATERIAL P/ ISOLAMENTO DENTAL, DIQUE DE BORRACHA, MATERIAL LÁTEX NATURAL, TIPO LENCOL DE BORRACHA PRÉ-CORTADO, DIMENSÃO: CERCA DE 14 X 14 CM, TIPO USO: USO ÚNICO, DESCARTÁVEL	UNIDADE	Não	04/12/2017	Pregão	04/09/2018	A	MAQUIRA INDUSTRIA DE PRODUTOS ODONTOLÓGICOS LTDA	BRASMED COMERCIO DE PRODUTOS HOSPITALARES EIRELI - ME	FUNDO MUNICIPAL DE SAUDE - FMS DO MUNICÍPIO DE ANASTACIO	ANASTACIO	MS	30	22,0000	N/A	N/A	17,2950
BR0442191	MATERIAL P/ ISOLAMENTO DENTAL, DIQUE DE BORRACHA, MATERIAL LÁTEX NATURAL, TIPO LENCOL DE BORRACHA PRÉ-CORTADO, DIMENSÃO: CERCA DE 14 X 14 CM, TIPO USO: USO ÚNICO, DESCARTÁVEL	UNIDADE	Não	13/12/2017	Pregão	06/03/2018	A	DENTSPLY INDUSTRIA E COMERCIO LIMITADA	GUSTAVO NICOLINO - EPP	MUNICÍPIO DE ALTINOPOLIS	ALTINOPOLIS	SP	30	22,0000	N/A	N/A	17,2950

Mostrando 1 à 9 de 9 registro(s)

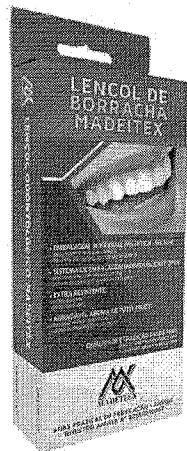

### LENCOL DE BORRACHA AZUL COM 26UN - MADEITEX

COD: 043002000

5 de 5

(2)

R\$23,07

R\$21,92 no boleto à vista ou 1X de R\$23,07 no cartão

Resgate por 2322 pontos no Surya Club

Quantidade: 1

Adicionar ao carrinho

Comprar agora

## Informações do produto

### Apresentação

Embalagem com 26 unidades.

### Características

- Altamente resistente à tração;
- Composição Latex.
- Tamanho 13,5 x 13,5 cm.
- Cor azul.
- Aroma tutti-frutti.
- Não reutilizável.

### Indicações

Utilizado para isolamento absoluto do campo operatorio, reduzindo a possibilidade de contaminação.

Ver Mais

## Pergunte e veja opiniões de quem já comprou

Guia Avaliações Perguntas

2 avaliações

(2)

Nota 5.0 de 5

“

Produto de muita qualidade. Recomendo! Leia +

”

2 avaliações

0 perguntas

Ficou alguma dúvida sobre o produto? Pergunte aqui...

Enviar pergunta

(veja todas as avaliações)

(veja todas as perguntas)

Precisa de ajuda?

Acompanhe seu Pedido

2ª Via do Boleto

Entre ou Cadastre-se  
Minha Conta

O que você procura?

Por Categoria

Repetir Pedido

Tudo Que Você Precisa

Promoções



Dental Cremer | Endodontia

Produto

Indicação

características

Itens Inclusos

Instruções de Uso

### Lençol de Borracha - Allprime

Cod. de Referência: 186017

☆☆☆☆☆ (0)

Avalie este produto

Embalagem com 26 unidades. 15X15cm. Escolha a Cor.

BRINDE: Compre acima de R\$ 199,00 em Allprime e Ganhe 01 Copo com Canudo.



FRETE GRÁTIS! NAS COMPRAS ACIMA DE R\$100,00

A partir de: **R\$24,80**

Condições de Pagamento [+]

Azul (Cód. 186024)

R\$24,80

1

COMPRAR

Verde (Cód. 186017)

R\$24,80

1

COMPRAR

VOCE ESTÁ EM UM AMBIENTE SEGURO

### PRODUTOS QUE OS DENTISTAS TAMBÉM COMPRAM

24% compram



GANHE BRINDE

Lençol de Borracha - Allprime

Embalagem com 26 unidades. 15X15cm. Escolha a Cor.

A partir de: **R\$ 24,80**

1

COMPRAR

12% compram



BAIXOU O PREÇO

Lençol de Borracha - Madeitex

Embalagem com 26 unidades. Tamanho 13,5x13,5cm.

☆☆☆☆☆ (86)

A partir de: **R\$ 22,90**

1

COMPRAR

9% compram



CAIXA ABERTA

Sugador Descartável - Allprime

Embalagem com 40 unidades.

☆☆☆☆☆ (21)

A partir de: **R\$ 3,69**

Por até R\$ 3,50

1

COMPRAR

9% compram

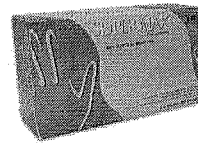

LEVE + PAGUE -

Luva de Procedimento - Supermax

Embalagem com 100 unidades. Escolha o tamanho.

☆☆☆☆☆ (423)

A partir de: **R\$ 24,99**

Por até R\$ 17,99

1

COMPRAR

8% compram



BAIXOU O PREÇO

Sugador Endodôntico Descartável - SSPlus

Embalagem com 20 unidades.

☆☆☆☆☆ (97)

A partir de: **R\$ 9,90**

1

COMPRAR

Indicação

características

Itens Inclusos

Instruções de Uso

Usado pelos dentistas para isolamento dentário.

POSSO AJUDAR?

OPINIÃO DOS CONSUMIDORES



## Lençol de Borracha Odonto

Embalagem c/ 26 unidades, tamanho 13,5 x 13,5 cm, cor azul, aroma tutti-frutti, uso único.



(https://dentalspeed.com/marca/m

De R\$ 25,90 por

**R\$ 22,90**

**BAIXOU 12%**

Quantidade

**adicionar ao carrinho**

Compartilhe:

(https://cdn.dentalspeed.com/produtos/550/lencol-

bo-ja-

odonto-

(https://cdn.dentalspeed.com/produtos/550/lencol-

3775-

3.png)

borracha-

odonto-

3775-

4.png)



### Apresentação Benefícios

- Embalagem individual asséptica - Selada.
- Sistema de embalagem individual Easy Open.
- Extra resistente.
- Agradável aroma de Tutti - Frutti.

### Características

- Tamanho: 13.5 cm x 13.5 cm.
- Cor: azul.
- Embalagem: caixas com 26 unidades embaladas individualmente.

### Aplicação

Indicado para isolamento absoluto do campo operatório, reduzindo a possibilidade de contaminação.

Código do Produto: 3775 (ALB3775A)

(https://dentalspeed.com/hotsite/promo-caixa-fechada)

(https://dentalspeed.com/produtos/550/lencol-de-borracha-odonto-3775-4.png)



Banco de Preços em Saúde

RELATÓRIOS ALTERNATIVOS SAIB

RELATÓRIO PÚBLICO (medicamentos, materiais médico-hospitalares e gases medicinais)

PESQUISAR POR

- ITEM
- MODALIDADE
- INSTITUIÇÃO
- FORNECEDOR
- FABRICANTE
- FAIXA
- PERÍODO
- BASE SIASS (Compras Federais)
- TIPO DE COMPRA

ITEM

Código BR:

BR:

Descrição CATMAT:

Unidade de Fornecimento:

Genérico:  Sim  Não

Dados Agrupados

Adicionar

Grupo:

Classe:

PDM:

UF:

Município:

Item 427 R\$ 65,72  
428

Pesquisar

Limpar

RESULTADO

Os registros exibidos especificam as compras realizadas nos últimos 18 meses, o que corresponde ao seguinte período: 28-11-2017 a 28/05/2019  
Base de Dados: BPS

Gerar Planilha

Gerar PDF

DADOS DO ITEM		DADOS DA COMPRA			DADOS DO FABRICANTE/FORNECEDOR			DADOS DA INSTITUIÇÃO				VALORES						
CÓDIGO BR	DESCRIÇÃO CATMAT	UNIDADE DE FORNECIMENTO	GENÉRICO	DATA COMPRA	MODALIDADE DA COMPRA	DATA INSERÇÃO	TIPO COMPRA	FABRICANTE	FABRICANTE	FORNECEDOR	NOME DA INSTITUIÇÃO	MUNICÍPIO	UF	QTD ITENS COMPRADOS	PREÇO UNITÁRIO	CMED - PREÇO REGULADO	COMPETÊNCIA CMED	MÉDIA PONDERADA
Nenhum registro encontrado.																		

Mostrar 20

000769  
6.



SEJA BEM-VINDO, LOGIN OU CADASTRE-SE

MEUS PEDIDOS

ACESSE SUA CONTA

Buscar



**ATENÇÃO:**  
**Novo valor mínimo para pedido = R\$ 100,00**  
 Nossos produtos são exclusivos para dentistas, protéticos, estudantes de odontologia ou profissionais da área de saúde devidamente qualificados.

Página Inicial / INSTRUMENTAIS / LIMA PERIO SCHLUGER 9-10 QUINELATTO



### LIMA PERIO SCHLUGER 9-10 QUINELATTO

Referência: 5114

Por:

**R\$ 67,50**

**COMPRAR**

CEP:  -

**CLIQUE AQUI PARA CALCULAR O FRETE**

Descrição Geral

Formas de Pagamento

Comentários



Lima perio modelo schluger 9-10, Quinelatto.

Precisa de ajuda?

Acompanhe seu Pedido

2ª Via do Boleto

Entre ou Cadastre-se Minha Conta

O que você procura?

Por Categoria

Repetir Pedido

Tudo Que Você Precisa

Promoções

Dental Cremer | Instrumentais | Lima para Osso

Produto

Indicação

Características

Itens Inclusos

### Lima Schluger 9-10 - Golgran Millennium

Cod. de Referência: 507744

★★★★★ (1)

Veja opiniões de quem já comprou

Embalagem com 1 unidade.



FRETE GRÁTIS! NAS COMPRAS ACIMA DE R\$100,00

Por: **R\$64,83**

Condições de Pagamento [+]

QUANTIDADE:

1

**COMPRAR**

VOCÊ ESTÁ EM UM AMBIENTE SEGURO

#### PRODUTOS QUE OS DENTISTAS TAMBÉM COMPRAM

29% compram

10% compram

9% compram

7% compram

7% compram



Lima Schluger 9-10 - Golgran Millennium

Embalagem com 1 unidade.

★★★★★ (1)

A partir de: **R\$ 64,83**

1 **COMPRAR**



Ponta Diamantada Esférica FG - Fava

Embalagem com 1 unidade FG (alta rotação).

★★★★☆ (42)

A partir de: **R\$ 2,79**

Por até R\$ 2,38

1 **COMPRAR**



Cinzel Micro Ochsenbein Millennium - Golgran

Embalagem com 1 unidade. Escolha o modelo.

A partir de: **R\$ 59,76**

1 **COMPRAR**

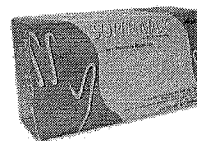

**LEVE + PAGUE -**  
Luva de Procedimento - Supermax

Embalagem com 100 unidades. Escolha o tamanho.

★★★★☆ (423)

A partir de: **R\$ 24,99**

Por até R\$ 17,99

1 **COMPRAR**



Lima Buck 11-12 - Golgran Millennium

Embalagem com 1 unidade.

A partir de: **R\$ 64,83**

1 **COMPRAR**

Indicação

Características

Itens Inclusos

Indicado para uso em cirurgia e periodontia.

**POSSO AJUDAR?**

OPINIÕES DAS COMUNIDADES



(https://dente  
000772  
b.

# Lima Schuluger Millennium 9-10

Embalagem c/ 1 unidade.

**Millennium**

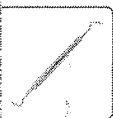

(https://cdn.dentalspeed.com/produtos/550/produto-  
lima-  
schuluger-  
millenium-  
9-10-  
golgran.png)

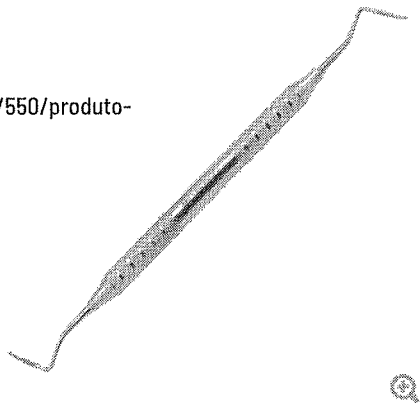

(https://dentalspeed.com/marca/mi

Por apenas

**R\$ 64,83**

Quantidade

adicionar ao carrinho

Compartilhe:

## Características

Produzido em Aço Inoxidável AISI 304 e AISI 420.

## Aplicação

Para uso em cirurgia e periodontia.

Código do Produto: 6769 (GOL6769A)

## Produtos visitados por quem procura este item

Lima Schluger nº 9/10

FAVA

R\$ 67,93

Lima Buck nº 11/12

FAVA

R\$ 69,16

Lima Schluger nº 9/10

QUINELATO

R\$ 74,51

(https://dentalspeed.com/hotsite/promo-caixa-fechada)

(https://dentalspeed.com/procure)

RELATÓRIO PÚBLICO (medicamentos, materiais médico-hospitalares e gases medicinais)

PESQUISAR POR

- ITEM
- MODALIDADE
- INSTITUIÇÃO
- FORNECEDOR
- FABRICANTE
- FAIXA
- PERÍODO
- BASE SIASG(Compras Federais)
- TIPO DE COMPRA

ITEM

Código BR:  Descrição CATMAT:

Unidade de Fornecimento:

Genérico:  Sim  Não

Dados Agrupados

Adicionar

Grupo:

Todos

Classe:

Todos

PDM:

UF:

Todas

Município:

Selecione

Item 429 R\$ 58,38  
430

Pesquisar

Limpar

RESULTADO

Os registros exibidos especificam as compras realizadas nos últimos 18 meses, o que corresponde ao seguinte período: 28-11-2017 a 28/05/2019  
Base de Dados: BPS

Mostrar 20

DADOS DO ITEM			DADOS DA COMPRA			DADOS DO FABRICANTE/FORNECEDOR			DADOS DA INSTITUIÇÃO			VALORES				
CÓDIGO BR	DESCRIÇÃO CATMAT	UNIDADE DE FORNECIMENTO	DATA COMPRA	MODALIDADE DA COMPRA	DATA INSERÇÃO	TIPO COMPRA	FABRICANTE	FORNECEDOR	NOME DA INSTITUIÇÃO	MUNICÍPIO	UF	QTD ITENS COMPRADOS	PREÇO UNITÁRIO	CMED - PREÇO REGULADO	COMPETÊNCIA CMED	MEDIA PONDERADA
BR0437912	LIMA USO ODONTOLÓGICO, MATERIAL AÇO INOXIDÁVEL, MODELO SELDIN DUPLA, TAMANHO Nº 12	UNIDADE	21/08/2018	Pregão	30/10/2018	A	ABC INSTRUMENTOS CIRÚRGICOS	JOHNNY FELIPE CONTESINI DE OLIVEIRA - EPP	CONSORCIO INTERMUNICIPAL DE SAUDE	PATO BRANCO	PR	30	29,2300	N/A	N/A	35,4618

000773  
b.

DADOS DO ITEM				DADOS D. COMPRA				DADOS DO FABRICANTE/FORNECEDOR				DADOS DA INSTITUIÇÃO				VALORES			
CÓDIGO BR	DESCRIÇÃO CATMAT	UNIDADE DE FORNECIMENTO	GENÉRICO	DATA COMPRA	MODALIDADE DA COMPRA	DATA INSERÇÃO	TIPO COMPRA	FABRICANTE	FORNECEDOR	NOME DA INSTITUIÇÃO	MUNICÍPIO	UF	QTD ITENS COMPRADOS	PREÇO UNITÁRIO	CMED - PREÇO REGULADO	COMPETÊNCIA CMED	MÉDIA PONDERADA		
BR0437912	LIMA USO ODONTOLÓGICO, MATERIAL AÇO INOXIDÁVEL, MODELO: SELDIN DUPLA, TAMANHO: Nº 12	UNIDADE	Não	30/07/2018	Pregão	01/10/2018	A	GOLGRAN INDUSTRIA E COMERCIO DE INSTRUMENTAL ODONT LTDA	SUPREMA DENTAL IMPORTACAO, EXPORTACAO E COMERCIO DE PRODUTOS ODONTOLÓGICOS EIRELI	MUNICÍPIO DE ATIBAIA	ATIBAIA	SP	30	34,9900	N/A	N/A	35,4618		
BR0437912	LIMA USO ODONTOLÓGICO, MATERIAL AÇO INOXIDÁVEL, MODELO: SELDIN DUPLA, TAMANHO: Nº 12	UNIDADE	Não	06/08/2018	Pregão	17/01/2019	A	GOLGRAN INDUSTRIA E COMERCIO DE INSTRUMENTAL ODONT LTDA	DL DENTAL LTDA	FUNDO MUNICIPAL DE SAUDE DE AGUA DOCE DO NORTE	AGUA DOCE DO NORTE	ES	4	39,0000	N/A	N/A	35,4618		

Mostrando 1 à 3 de 3 registro(s)

Suporte a sistemas: 136 - opção 3  
 e-mail: suporte.sistemas@datasus.gov.br  
 File crítico: <http://datasus.saude.gov.br/fatec-6079530>



000775  
b.

### Lima Dupla Seldin Nº 12

Embalagem c/ 1 unidade.

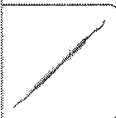

(https://cdn.dentalspeed.com/produtos/550/lima-dupla-seldin-n-12-duflex-10362.png)

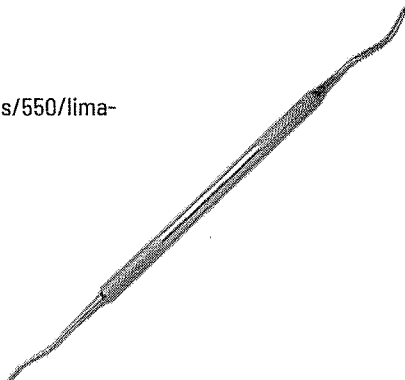

(https://dentalspeed.com/marca/du

Por apenas

**R\$ 96,74**

Quantidade

adicionar ao carrinho

Compartilhe:

### Aplicação

São utilizadas em cirurgias para limar osso.

Código do Produto: 10362 (DUF10362B)

### Produtos visitados por quem procura este item



Lima Buck nº 11/12

FAVA

R\$ 69,16

Comprar



Lima p/ Osso

GOLGRAN

R\$ 52,96

Comprar



Lima p/ Osso

FAVA

R\$ 47,85

Comprar

(https://dentalspeed.com/hotsite/promo-caixa-fechada)

(https://dentalspeed.com/onde-procurar)



OLÁ, FAÇA LOGIN (/LIMA-DE-SELDIN-N-12-COM-DENTES-RETOS/P)

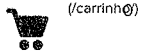

INSTRUMENTAL CIRÚRGICO

INSTRUMENTAL ODONTOLÓGICO (/INSTRUMENTAL-ODONTOLOGICO)  
O que você procura?

INSTRUMENTAL OFTALMO (/INSTRUMENTAL-CIRURGICO/OFT-MICRO-CIRURGIA)

(/) • Instrumental Odontológico (/instrumental-odontologico/)

MEGA PROMOÇÕES (/MEGA-PROMOCOES/S)



convertiez.com.br/m/fasthospitalar/shop/products/images/972/large/lima-de-seldin-n-12-com-dentes-retos\_896.jpg)



## LIMA DE SELDIN Nº 12 COM DENTES RETOS

Cod. do Produto: ABC-0888

ABC Instrumentos Cirúrgicos (/abc-instrumentos-cirurgicos/)

**R\$ 39,39**

R\$ 39,39 no boleto bancário (-0%)

Comprar



ambiente seguro

Adicionar à lista de desejos (/lima-de-seldin-n-12-com-dentes-retos/p)

COMPARTILHE ESTE PRODUTO

RELATÓRIO PÚBLICO (medicamentos, materiais médico-hospitalares e gases medicinais)

PESQUISAR POR

ITEM
  MODALIDADE
  INSTITUIÇÃO
  FORNECEDOR
  FABRICANTE
  FAIXA
  PERÍODO
  BASE SIASSG(Compras Federais)
  TIPO DE COMPRA

ITEM

Código BR: 0437912

Descrição CATMAT: Jima tipo K 25mm 15-40

Unidade de Fornecimento:

Genérico:  Sim  Não

Dados Agrupados

Adicionar

Grupo: Todos

Classe: Todos

PDM:

UF: Todos

Município: Seleção

Item 431  
AO  
446

R\$ 34,12

Pesquisar

Limpar

RESULTADO

Os registros exibidos especificam as compras realizadas nos últimos 18 meses, o que corresponde ao seguinte período: 28-11-2017 a 28/05/2019

Gerar Planilha

Gerar PDF

DADOS DO ITEM				DADOS DA COMPRA			DADOS DO FABRICANTE/FORNECEDOR			DADOS DA INSTITUIÇÃO				VALORES			
CÓDIGO BR	DESCRIÇÃO CATMAT	UNIDADE DE FORNECIMENTO	GENÉRICO	DATA COMPRA	MODALIDADE DA COMPRA	DATA INSERÇÃO	TIPO COMPRA	FABRICANTE	FORNecedor	NOME DA INSTITUIÇÃO	MUNICÍPIO	UF	QTD ITENS COMPRADOS	PREÇO UNITÁRIO	CMED - PREÇO REGULADO	COMPETÊNCIA CMED	MÉDIA PONDERADA
Nenhum registro encontrado.																	

Mostrar 20

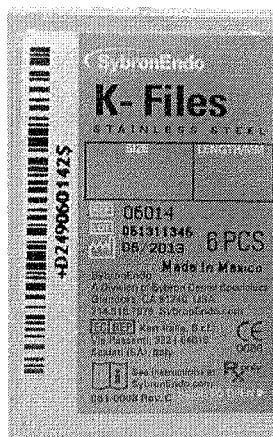
**LIMA K-FILES 21MM N° 15 COM 6 UNIDADES SYBRONENDO - KAVO KERR**

COD: 153051002

4 de 5

(1)

**R\$19,90**R\$18,91 no boleto à vista  
ou 1X de R\$19,90 no cartãoResgate por 4044  
pontos no Surya  
ClubQuantidade: [Adicionar ao carrinho](#)[Comprar agora](#)**Informações do produto****Apresentação**

Embalagem: com 6 unidades.

**Benefícios**

- \* Mais forte dentre as limas manuais;
- \* Com menor potencial de fratura;
- \* Ultrapassa obstáculos com muito mais facilidade, sendo desenvolvido para proporcionar uma sensação tão suave durante a instrumentação.

**Características**

- \* Limas manuais de aço inoxidável para procedimentos de endodontia (canal);
- \* Tamanho da caixa de lima: 4,8 x 3 x ,7 cm.

**Indicações**

- \* Adotado em procedimentos de canal;
- \* Função: Dar formato, limpar a raiz do canal antes da obturação.

[Ver Mais](#)**Pergunte e veja opiniões de quem já comprou**

Guia	Avaliações	Perguntas
		1 avaliação

(1)

101  
(1) Nota 4.0 de 5  
09  
01  
00

66

Produtos da Kerr, sinônimo de qualidade. Leia +

Ficou alguma dúvida sobre o produto? Pergunte aqui...

[Enviar pergunta](#)



## Lima K Estéril 21mm - Nº 15

Embalagem c/ 6 unidades.



(https://cdn.dentalspeed.com/produtos/550/lima-k-esteril-21mm-n-15-dentsply-maillefer-3473.png)



(https://dentalspeed.com/marca/de

Por apenas  
**R\$ 58,30**

Quantidade

**adicionar ao carrinho**

Compartilhe:

### Apresentação Benefícios

Limas estéreis, prontas para uso do profissional.

### Características

Lima em aço inoxidável com secção transversal quadrangular, comprimento de 21mm e torção de 18 a 20 espirais. 1ª Série Tamanho: 15.

### Aplicação

Para todas as técnicas de preparo do canal radicular com movimentos rotatórios e de limagem.

Código do Produto: 3473 (DEN3473AR)

### Produtos visitados por quem procura este item

- |   |   |   |
|---|---|---|
|  |  |  |
| Lima K Estéril - Série Especial   | Lima Nitiflex   | Lima C Pilot  |
| DENTSPLY SIRONA   | DENTSPLY SIRONA   | VDW   |
| <b>R\$ 58,30</b>  | <b>R\$ 216,83</b>   | <b>R\$ 72,73</b>  |
| <a href="#">Comprar</a>   | <a href="#">Comprar</a>   | <a href="#">Comprar</a>   |

(https://dentalspeed.com/hotsite/promo-caixa-fechada)

(https://dentalspeed.com/produtos/procura?)

Bem-vindo faça seu login ou cadastre-se

Minha conta

Meus Pedidos

Pesquise seu produto...

buscar

0 item(s)

Dentística e Estética

Descartáveis

Instrumentais

Material de Consumo

Moldagem

Outros Departamentos

Resina

Você está em: Página Inicial | Outros Departamentos | Endodontia | Lima K-FILE 1º Série 25mm - Angelus

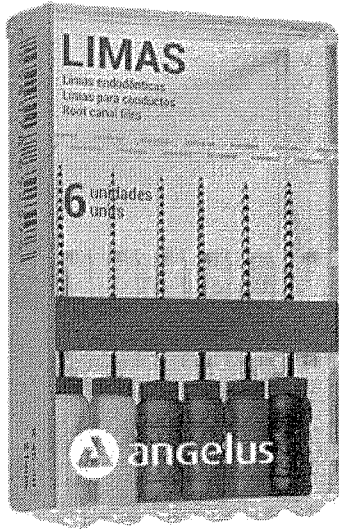

### Lima K-FILE 1º Série 25mm - Angelus 15/40 - 25mm

CÓD: 11925

**FRETE GRÁTIS**

★ PRODUTO NÃO AVALIADO. [SEJA O PRIMEIRO!](#)

Comprar

Por: R\$ 24,15

ou R\$ 23,43 à vista. Desconto de 3%

COMPRAR COM UM CLICK

Pronta-entrega

Formato

15/40 - 25mm

Calcular Frete

Retirar em loja próxima



Indique



Digite o CEP

ok

[Não sei o CEP](#)

Descrição Conteúdo

- Para preparo biomecânico ( instrumentação) dos canais radiculares;
- Produzida em Aço inoxidável: maior resistência à fratura;
- Padrão ISO: limas em conformidade com as Normas Técnicas.

Comentários Comente sobre este produto

Nome\* Email\*

Cidade\* Estado\*

Mostrar email no comentário

Sua nota\* ★★★★★

Comentário\*

enviar



Cadastre seu email e receba novidades, promoções e ofertas da loja.

Seu nome

Seu email

cadastrear

Institucional/Dúvidas

Televendas

Redes Sociais

CIOBA 2018, XIX Congresso Internacional de Odontologia da Bahia

11 3901-5352

Dental Ice Virtual

Privacidade e Segurança

Horários:



Banco de Preços em Saúde

RELATORIOS ALTERAR DADOS SAIR

RELATÓRIO PÚBLICO (medicamentos, materiais médico-hospitalares e gases medicinais)

PESQUISAR POR

- ITEM
- MODALIDADE
- INSTITUIÇÃO
- FORNECEDOR
- FABRICANTE
- FAIXA
- PERÍODO
- BASE SIASI (Compras Federais)
- TIPO DE COMPRA

ITEM

Código BR: 0452351

Descrição CATMAT: Imalha de prata

Unidade de Fornecimento:

Genérico:  Sim  Não

Dados Agrupados

APLICADOR

GRUPO: Todos

CLASSE: Todos

PDM:

UE: Todas

Município: Selezione

Pesquisar

Limpar

RESULTADO

Os registros exibidos especificam as compras realizadas nos últimos 18 meses, o que corresponde ao seguinte período: 28-11-2017 a 28/05/2019

Base de Dados BPS

Gerar Planilha

Gerar PDF

DADOS DO ITEM		DADOS DA COMPRA			DADOS DO FABRICANTE/FORNECEDOR		DADOS DA INSTITUIÇÃO			VALORES							
CÓDIGO BR	DESCRIÇÃO CATMAT	UNIDADE DE FORNECIMENTO	GENÉRICO	DATA COMPRA	MODALIDADE DA COMPRA	DATA INSERÇÃO	TIPO COMPRA	FABRICANTE	FORNecedor	NOME DA INSTITUIÇÃO	MUNICÍPIO	UF	QTD ITENS COMPRADOS	PREÇO UNITÁRIO	CMED - PREÇO REGULADO	COMPETÊNCIA CMED	MÉDIA PONDERADA
Nenhum registro encontrado.																	

Mostrar 20

Item 447 - R\$ 248,16



# Amálgama Velvalloy

Embalagem c/ 30g.



(https://cdn.dentalspeed.com/produtos/FF5...  
velvalloy-  
ss-  
white.png)



(https://dentalspeed.com/marca/ss-white)

Por apenas

**R\$ 286,96**

**PRODUTO ESGOTADO**

avise-me quando chegar

## Produtos visitados por quem procura este item

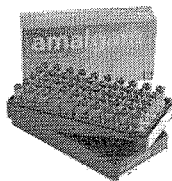

Amálgama Permite Regular

SDI

R\$ 301,56

Comprar



Amálgama GS 80 Regular

SDI

R\$ 224,91

Comprar

(https://dentalspeed.com/hotsite/promo-caixa-fechada)

(https://dentalspeed.com/.../o-que-voce-procura?)

()

0

Precisa de ajuda?

Acompanhe seu Pedido

Novo 2ª Via do Boleto

Entre ou Cadastre-se  
minha Conta

O que você procura?

Por Categoria

Repetir Pedido

Tudo Que Você Precisa

Promoções



Dental Cremer | Dentística e Estética | Amálgama em Pó

Produto

Indicação

Características

Itens Inclusos

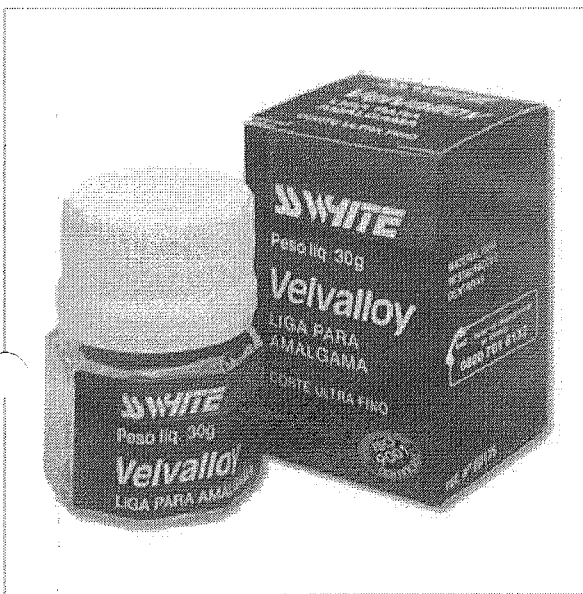

### Amálgama Velvalloy - SS White

Cod. de Referência: 228489

★★★★★ (1)

Veja opiniões de quem já comprou

Embalagem com 30g de Pó (limalha).



FRETE GRÁTIS! NAS COMPRAS ACIMA DE R\$100,00

Por: **R\$258,52**

Condições de Pagamento [+]

AVISE-ME QUANDO DISPONÍVEL



#### PRODUTOS QUE OS DENTISTAS TAMBÉM COMPRAM

13% compram



BAIXOU O PREÇO

Álcool Etilico 70%  
Saneante - Prolink

Embalagem com 1 litro.

★★★★★ (20)

A partir de:  
~~R\$ 8,99~~  
**R\$ 6,99**

1

COMPRAR

11% compram

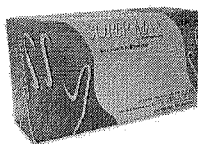

LEVE + PAGUE +

Luva de Procedimento -  
Supermax

Embalagem com 100  
unidades. Escolha o  
tamanho.

★★★★★ (423)

A partir de:  
**R\$ 24,99**

Por até **R\$ 17,99**

1

COMPRAR

11% compram



Água Destilada para  
Autoclave - Water Clean

Embalagem com 5 litros.

★★★★★ (73)

A partir de:  
**R\$ 19,90**

1

COMPRAR

11% compram



BAIXOU O PREÇO

Revelador - Carestream

Embalagem com 500ml.  
Revelação Manual.

★★★★☆ (40)

A partir de:  
~~R\$ 19,99~~  
**R\$ 17,80**

1

COMPRAR

11% compram



CAIXA FECHADA

Aplicador - AllPrime

Embalagem com 100  
unidades.

★★★★☆ (15)

A partir de:  
~~R\$ 15,99~~  
**R\$ 10,90**

Por até **R\$ 9,40**

1

COMPRAR

Indicação

Características

Itens Inclusos

Limalha de liga metálica indicada para restaurações dentárias.

POSSO AJUDAR?



administração | crie sua loja

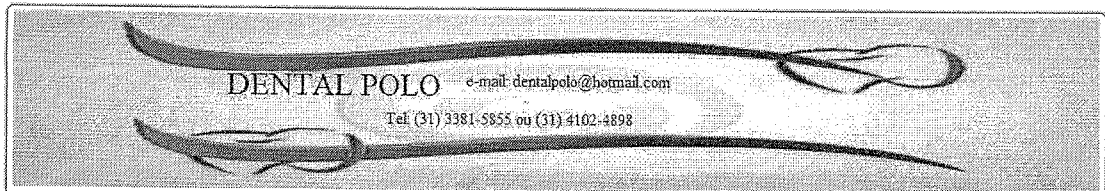

R\$ 37,73

Ver mais Ver mais Ver mais Ver mais Ver mais Ver mais Ver mais



# LIGA PARA AMALGAMA VELVALLOY (LIMALHA) - SSWHITE

R\$ 199,00

0

As vendas desta loja estão temporariamente desativadas.

Descrição Rápida

Peso liq. 30g

Detalhes

Grau de Borracha Cl...

R\$ 7,99

Ver mais

**CORTE ULTRAFINO**  
**MATERIAL PARA RESTAURAÇÕES DENTÁRIAS**

Alta resistência inicial e final à compressão e expansão adequada o que assegura uma maior resistência às forças oclusais e um melhor selamento marginal.

Seu rápido endurecimento e sua consistência semelhante à cera, facilitam em muito a escultura.

Corte ultrafino e alto teor de prata

Partículas de formato convencional 70% de prata

Prata ..... 70g%

Estanho ..... 26g%

Cobre ..... 3g%

Zinco ..... 1g%

**Indicações**

Limalha de liga metálica indicada para restaurações dentárias.

**Contra-Indicações**

Não há contra-indicações. Não deve ser utilizado caso seja comprovada alergia ao produto.

**Efeitos Colaterais**

Quando utilizado com a técnica correta, não apresenta efeitos colaterais dignos de nota.

**Interações**

Não há

**Modo de Usar**

**Trituração Mecânica**

Recomenda-se a utilização de amalgamador de alta velocidade seguindo-se as instruções do fabricante.

**Trituração Manual**

Amalgamação em Gral e Pistilo.

Faz-se a amalgamação triturando-se a limalha com mercúrio na proporção de 5 para 6 partes, sob pressão moderada e tempo limitado. Quando devidamente manipulado, o amálgama obtido não necessita homogeneização. Se a fizer, faça-a em lençol ou dedeira de borracha.

Aconselha-se a utilização de um gral de vidro esmerilhado ou despolido, fundo, com pistilo também de

Buscar

**Categorias**

- AMALGAMA E ACESSÓRIOS
- AMALGAMA EM CAPSULA
- CARBONO E BROCCAS ACABAMENTOS
- COROAS
- CUNHA
- MATRIZ
- ACABAMENTOS
- ACIDO, ADESIVOS, SELANTES
- ANESTÉSICOS
- BIOSSEGURANÇA
- BROCCAS
- CIMENTOS
- CLAREADORES E ACESSÓRIOS
- DENTES
- DESCARTÁVEIS
- DIVERSOS
- ENDODONTIA
- EQUIPAMENTOS E PERIFÉRICOS
- IMPLANTES
- INSTRUMENTAL
- LUVAS
- MEDICAMENTOS
- MOLDAGEM
- ORTODONTIA
- PAPELARIA COMUM
- PECAS DE MAO
- PINOS E ACESSORIOS
- PROFILAXIA
- PROTESE
- RADIOLOGIA
- RESINAS
- SANEANTES
- Informação
- Página Inicial
- COMO COMPRAR
- INFORMATIVO
- DUVIDAS
- QUEM SOMOS

- Grau de Borrath...  
R\$ 7,99
- Grampo p/ Diqu...  
R\$ 18,50
- Liga de Prata M...  
R\$ 146,03
- Porta Enchafice...  
R\$ 85
- Broca Diamanta...  
R\$ 8,90

RELATÓRIO PÚBLICO (medicamentos, materiais médico-hospitalares e gases medicinais)

PESQUISAR POR

- ITEM
- MODALIDADE
- INSTITUIÇÃO
- FORNECEDOR
- FABRICANTE
- FAIXA
- PERÍODO
- BASE SIASEG(Compras Federais)
- TIPO DE COMPRA

ITEM

Código BR:

Descrição CATMAT:

Unidade de Fornecimento:

Genérico:  Sim  Não

Dados Agrupados

Adicionar

Grupo:

Todos

Classe:

Todos

PDM:

UF:

Todos

Município:

Selecione

Pesquisar

Limpar

RESULTADO

Os registros exibidos especificam as compras realizadas nos últimos 18 meses, o que corresponde ao seguinte período: 30-11-2017 a 30/05/2019

Base de Dados BPS

Gerar Planilha

Gerar PDF

DADOS DO ITEM			DADOS DA COMPRA			DADOS DO FABRICANTE/FORNECEDOR			DADOS DA INSTITUIÇÃO				VALORES			
CÓDIGO BR	DESCRIÇÃO CATMAT	UNIDADE DE FORNECIMENTO	DATA COMPRA	MODALIDADE DA COMPRA	DATA INSERÇÃO	FABRICANTE	FABRICANTE	FABRICANTE	NOME DA INSTITUIÇÃO	MUNICÍPIO	UF	QTD ITENS COMPRADOS	PREÇO UNITÁRIO	PREÇO REGULADO	COMPETÊNCIA CMED	MEDIA PONDERADA
Nenhum registro encontrado..																

Mostrar 20

**DentalPlus**  
 PRODUTOS ODONTOLÓGICOS

Para reclamações clique aqui.

Atendimento Online

0 Itens R\$ 0,00

O que você deseja Buscar?



Categorias

Marcas

[Dentística e Estética](#)
[Endodontia](#)
[Ortodontia](#)
[Implantodontia](#)
[Prótese](#)
[Descartáveis e Consumíveis](#)
[Promoções](#)
[Dental Plus](#) | [Produtos](#) | [Endodontia](#) | [Limas](#)

**Limas Endo-Eze - Ultradent**

Código: 6740

	Tamanho: Extra curta	R\$ 120,00	<input type="text" value="1"/>	<a href="#">Comprar</a>
	Tamanho: Curta	R\$ 120,00	<input type="text" value="1"/>	[ Esgotado ]
	Tamanho: Media	R\$ 132,18	<input type="text" value="1"/>	[ Esgotado ]
	Tamanho: Longa	R\$ 132,19	<input type="text" value="1"/>	<a href="#">Comprar</a>

**Por: R\$ 120,00**

1x de R\$ 120,00 sem juros

ou R\$ 116,40 com 3% de desconto no pagamento à vista

[DESCRIÇÃO](#)
[AVALIAÇÕES](#)

Os Patient Kits contêm as Shaping Files e Apical Files necessárias para o tratamento de um paciente. As limas Endo-Eze Files são fornecidas em caixas resistentes autoclaváveis. Os kits e limas são descartáveis e devem ser autoclavados antes da sua utilização.

Armazenamento organizado e fácil preparo da bandeja de atendimento

Mais econômico do que os sistemas NITI

Guiados pela forma do canal

Minimiza o risco de quebra da lima

Curta	20mm	4 unidades.
Extra-curta	16mm	4 unidades.
Longa	27mm	4 unidades.
Media	24mm	4 unidades.

**DentalPlus**  
 PRODUTOS ODONTOLÓGICOS

Acesse nossas redes sociais

**Whatsapp**  
 (47) 98815-4783

Acesse nossas redes sociais

Sobre a Dental Plus  
 Política de Privacidade  
 Política de Troca e Devolução

Atendimento

 Segunda à Sexta-feira  
 das 8:00h às 18:00h

 Telefone: (47) 3372-3084  
 sac@dentalplus.com.br

Lojas Físicas

 Jaraguá do Sul-SC  
 (47) 3372-3084  
 Blumenau-SC  
 (47) 3336-4274

Escritório e Showroom

 Joinville-SC  
 (47) 3026-6543

Segurança

**SITE 100%  
 SEGURO**

Formas de Pagamento:



Copyright © 2014 DENTAL PLUS-TODOS OS DIREITOS RESERVADOS. Fotos meramente ilustrativas. Dental Plus Ltda-CNPJ 03.964.470/0001-63

Farmacêutica Responsável: Eliane de Santana-CRF/SC:8021. Cadastro no CRF/SC:10108. N° de Autorização ANVISA: Medicamentos 1.15157-1 Produtos para Saúde 8.05466-9

Powered by Web4business

MEGA PROMO

EXCLUSIVO PARA O SEU CADASTRO!

LOGUE PARA DESBLOQUEAR

Seja Prime

ESTUDANTES

PAPELARIA

LABORATÓRIO

EQUIPAMENTOS

SIMPLES DENTAL

CLUBE PRO SAÚDE

BLOG

Precisa de ajuda?

Acompanhe seu Pedido

2ª Via do Boletim

Entre ou Cadastre-se Minha Conta

O que você procura?

Por Categoria

Repetir Pedido

Tudo Que Você Precisa

Promoções



Dental Cremer | Endodontia | Lima Endodôntica

Produto

Indicação

Características

Itens Inclusos

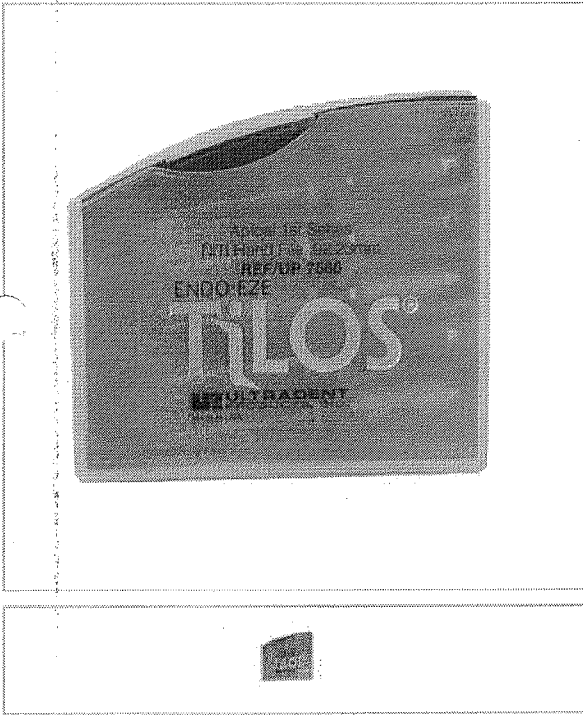

### Kit de Limas Endo-Eze Tilos Apical - Ultradent

Cod. de Referência: 114928

☆☆☆☆☆ (0)

Avalie este produto

Embalagem com 5 unidades. Escolha o modelo.



FRETE GRÁTIS! NAS COMPRAS ACIMA DE R\$100,00

A partir de: **R\$162,75**

Condições de Pagamento [+]

n° 25-45 - 23mm (Cód. 114928)

R\$162,75

AVISE-ME

n° 25-45 - 27mm (Cód. 114935)

R\$162,75

AVISE-ME

VOCÊ ESTÁ EM UM AMBIENTE SEGURO

### PRODUTOS QUE OS DENTISTAS TAMBÉM COMPRAM

15% compram



BAIXOU O PREÇO

Sugador Endodôntico Descartável - SSPlus

Embalagem com 20 unidades.

☆☆☆☆☆ (97)

A partir de: R\$ 15,50  
**R\$ 11,90**

1

COMPRAR

13% compram



Ponta Diamantada Esférica FG - Fava

Embalagem com 1 unidade FG (alta rotação).

☆☆☆☆☆ (42)

A partir de: **R\$ 2,79**

Por até R\$ 2,38

1

COMPRAR

12% compram



GANHE BRINDE

Lima K 1ª Série - AllPrime

Embalagem com 6 unidades. Escolha o modelo.

☆☆☆☆☆ (1)

A partir de: R\$ 20,90  
**R\$ 14,90**

1

COMPRAR

10% compram



MEGA WEEK Dentsply

Lima K 1ª Série Maillefer - Dentsply

Embalagem com 6 unidades. Escolha o modelo.

☆☆☆☆☆ (3)

A partir de: R\$ 58,39  
**R\$ 51,30**

1

COMPRAR

8% compram

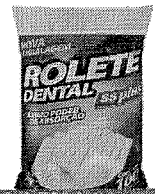

CAIXA FECHADA

Roleta Dental - SSPlus

Embalagem com 100 unidades.

☆☆☆☆☆ (204)

A partir de: **R\$ 1,89**

Por até R\$ 1,49

1

COMPRAR

Indicação

Características

Itens Inclusos

É uma sequencia introdutória de limas desenvolvidas especialmente para tratar dos mais comuns procedimentos endodônticos.

POSSO AJUDAR?

Início (<https://www.novaendovita.com>) > Loja (<https://www.novaendovita.com/loja/>)  
 > Limas (<https://www.novaendovita.com/categoria-produto/limas/>)  
 > Limas Oscilatórias (<https://www.novaendovita.com/categoria-produto/limas/limas-oscilatorias/>) > Limas Tilos Ultradent

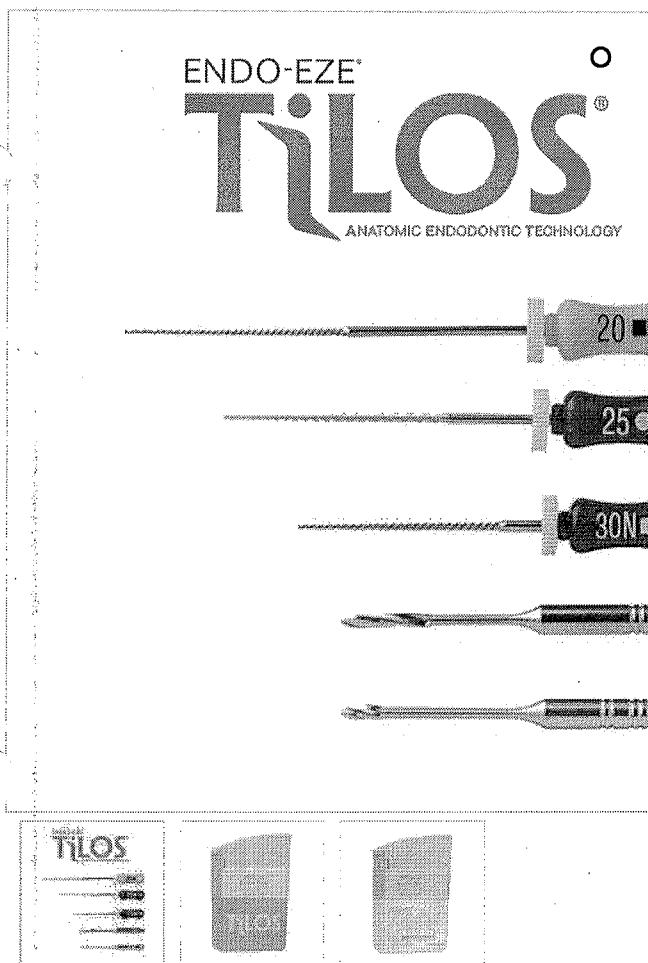

## limas tilos ultradent

**ULTRADENT**  
 PRODUCTS, INC.  
 (<https://www.novaendovita.com/fabricante/ultradent/>)

### a partir de r\$ 120,00

à vista com desconto por R\$116,40

QTDE:	Lima Tilos Engine Pediatrica 16-19mm Ultradent	r\$ 120,00
0		
QTDE:	Lima Tilos Engine Media 24-27mm Ultradent	r\$ 120,00
0		
QTDE:	Lima Tilos Engine Curta 20-23mm Ultradent	r\$ 120,00
0		indisponível
QTDE:	Lima Tilos Apical Media 24 27mm Ultradent	r\$ 162,00
0		indisponível
QTDE:	Lima Tilos Apical Curta 23mm Ultradent	r\$ 162,00
0		

**COMPRAR**

♥ + LISTA DE DESEJOS (/LOJA/USO-CONTINUO/LIMAS-TILOS-ULTRADENT/?  
 ADD\_TO\_WISHLIST=9663)

Categorias: Limas (<https://www.novaendovita.com/categoria-produto/limas/>), Limas Oscilatórias

Item 449  
AO  
460

6.

BPS

Banco de Preços em Saúde

RELATORIOS ALTERAR DADOS SAIR

Cartão Apuradora Santos | v.3.0.10

RELATÓRIO PÚBLICO  
(medicamentos, materiais médico-hospitalares e gases medicinais)

R\$ 54,86

PESQUISAR POR

ITEM
  MODALIDADE
  INSTITUIÇÃO
  FORNECEDOR
  FABRICANTE
  FAIXA
  PERÍODO
  BASE SIASG(Compras Federais)
  TIPO DE COMPRA

ITEM

Código BR:  Descrição CATMAT:

Unidade de Fornecimento:  Genérico:  Sim  Não  Dados Agrupados

Adicional:

Grupo:

Classe:

PDM:

UF:  Município:

Printar Imprimir

RESULTADO

Os registros exibidos especificam as compras realizadas nos últimos 18 meses, o que corresponde ao seguinte período: 30-11-2017 a 30/05/2019  
Base de Dados BPS

Carregar Planilha

Ver em PDF

Mostrar 20

DADOS DO ITEM			DADOS DA COMPRA				DADOS DO FABRICANTE/FORNECEDOR		DADOS DA INSTITUIÇÃO			VALORES				
CÓDIGO BR	DESCRIÇÃO CATMAT	UNIDADE DE FORNECIMENTO	GENÉRICO	DATA COMPRA	MODALIDADE DA COMPRA	DATA INSERÇÃO	TIPO COMPRA	FABRICANTE	FORNECEDOR	NOME DA INSTITUIÇÃO	MUNICIPIO	UF	QTD ITENS COMPRADOS	PREÇO UNITÁRIO	CMED - PREÇO REGULADO	COMPETÊNCIA CMED
Nenhum registro encontrado..																

Suporte a sistemas: 136 - opção 8  
e-mail: suporte.sistemas@dataeua.gov.br  
Fale conosco: <http://dataeua.saude.gov.br/fale-conosco>

**MEGA PROMO**

EXCLUSIVO PARA O SEU CADASTRO!

LOGUE PARA DESBLOQUEAR

Seja Prime

ESTUDANTES

PAPELARIA

LABORATÓRIO

EQUIPAMENTOS

SIMPLES DENTAL

CLUBE PRO SAÚDE

BLOG

Precisa de ajuda?

Acompanhe seu Pedido

RECIBO  
2ª Via do Boleto

Entre ou Cadastre-se  
Minha Conta

O que você procura?

Por Categoria

Repetir Pedido

Tudo Que Você Precisa

Promoções



Dental Cremer | Endodontia | Lima Endodôntica

Produto

Indicação

Características

Itens Inclusos

### Lima Flexofile 1ª Série Maillefer - Dentsply

Cod. de Referência: 279917

★★★★★ (3)

Veja opiniões de quem já comprou

Embalagem com 6 unidades. Escolha o modelo.

BRINDE: Compre acima de R\$ 799,00 em Produtos Dentsply e Ganhe 01 Almofada de Pescoço Molares / Ou Compre acima de R\$ 2.199,00 e Ganhe 01 Almofada de Pescoço Molares + 01 Ganhe Cofre Molares.



**FRETE GRÁTIS!** NAS COMPRAS ACIMA DE R\$100,00

A partir de: **R\$58,30**

Condições de Pagamento [+]

nº 15-40 - 25mm 279924

R\$58,30

1

COMPRAR

nº 15-40 - 21mm 279917

R\$58,30

1

COMPRAR

nº 15-40 - 31mm 279931

R\$58,30

1

COMPRAR

nº 15 - 25mm 279948

R\$58,30

1

COMPRAR

VOCÊ ESTÁ EM UM AMBIENTE SEGURO

POSSO AJUDAR?

FAÇA SEU COMPRIMENTO E VANTAGENS!

## Lima Flexofile Estéril 25mm - Nº 15

Embalagem c/ 6 unidades.

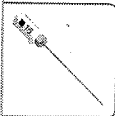

(https://cdn.dentalspeed.com/produtos/550/li

flexofile-  
esteril-  
25mm-n-  
15-  
dentsply-  
maillifer-  
3468.png)

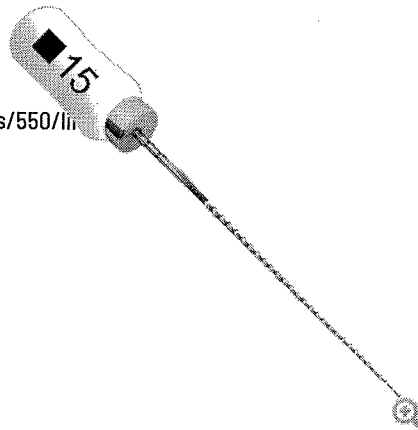

(https://dentalspeed.com/marca/de

Por apenas

### R\$ 58,30

#### GANHE BRINDE

Compre R\$ 1.299 em produtos  
Dentsply Sirona e  
Ganhe Kit Silicone de  
Condensação Precise SX.

Quantidade

**adicionar ao carrinho**

Compartilhe:

## Apresentação Benefícios

Limas estéreis, prontas para uso do profissional.

## Características

Lima Manual de alta flexibilidade em aço inoxidável com secção transversal triangular com ponta guia. Realiza movimentos de alargamento e limagem. Comprimento: 25mm - 1ª série. Tamanho: 15.

## Indicação

Empregadas na instrumentação dos canais radiculares, sendo mais indicadas para canais curvos.

Código do Produto: 3468 (DEN3468S)



✉ atendimento@novaendovita.com.br

f (<https://www.facebook.com/novaendovita1/>) @ (<https://www.instagram.com/novaendovita/>)   
([https://www.youtube.com/channel/UCodz6hNxAz\\_1qFCb\\_slOpDw](https://www.youtube.com/channel/UCodz6hNxAz_1qFCb_slOpDw))

☎ +11 2362.2784 de seg. a sexta, das 8h às 18h.

Início (<https://www.novaendovita.com>) > Loja (<https://www.novaendovita.com/loja/>)

> Limas (<https://www.novaendovita.com/categoria-produto/limas/>)

> Limas Manuais (<https://www.novaendovita.com/categoria-produto/limas/manuais/>) > Lima Flexofile 15-40 25mm Dentsply

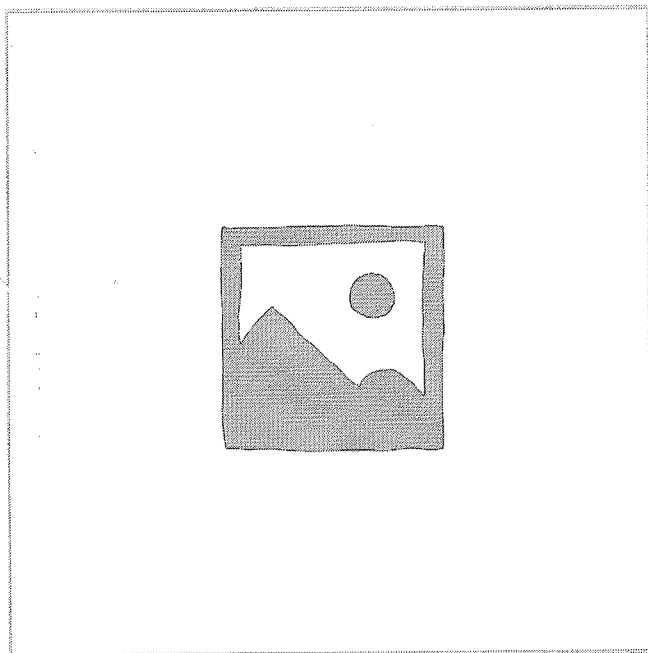

# lima flexofile 15-40 25mm dentsply

**DENTSPLY**  
**MAILLEFER** (<https://www.novaendovita.com/fabricante/dentsply-maillefer/>)

## r\$ 48,00

Indisponível

♥ + LISTA DE DESEJOS ([/LOJA/LIMAS/MANUAIS/LIMA-FLEXOFIL-15-40-25MM-MAILLEFER?ADD\\_TO\\_WISHLIST=6353](https://www.novaendovita.com/loja/limas/manuais/lima-flexofile-15-40-25mm-maillefer/?add_to_wishlist=6353))

Categorias: Cones de papel (<https://www.novaendovita.com/categoria-produto/uso-continuo/papel/>), Limas (<https://www.novaendovita.com/categoria-produto/limas/>), Limas Flexofile (<https://www.novaendovita.com/categoria-produto/limas/manuais/limas-flexofile/>), Limas Manuais (<https://www.novaendovita.com/categoria-produto/uso-continuo/limas-manuais/>), Limas Manuais (<https://www.novaendovita.com/categoria-produto/limas/manuais/>), Pontas de Papel (<https://www.novaendovita.com/categoria-produto/pontas-de-papel/>)

Compartilhe

([https://web.whatsapp.com/text=Lima%20Flexofile%2040%2025mm%20Dentsply%3A%2F%2Fwww.novaendovita.com/categoria-produto/limas/manuais/lima-flexofile-15-40-25mm-maillefer/?add\\_to\\_wishlist=6353](https://web.whatsapp.com/text=Lima%20Flexofile%2040%2025mm%20Dentsply%3A%2F%2Fwww.novaendovita.com/categoria-produto/limas/manuais/lima-flexofile-15-40-25mm-maillefer/?add_to_wishlist=6353))

## Endodontistas que compraram isto também compraram

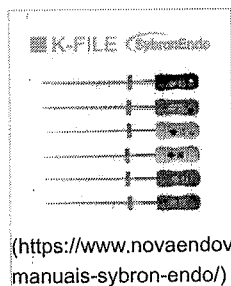

(<https://www.novaendovita.com/loja/limas/manuais/lima-flexofile-15-40-25mm-maillefer/>)

Limas Manuais K File Sybron Endo



(<https://www.novaendovita.com/loja/limas/manuais/lima-flexofile-15-40-25mm-maillefer/>)

Cimento Sealer 26 Dentsply

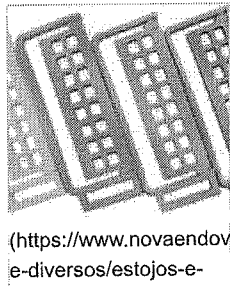

(<https://www.novaendovita.com/loja/limas/manuais/lima-flexofile-15-40-25mm-maillefer/>)

e-diversos/estojos-e-organizadores/organiza

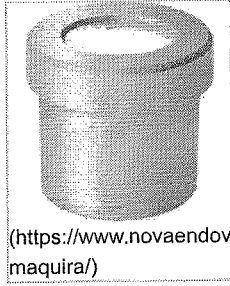

(<https://www.novaendovita.com/loja/limas/manuais/lima-flexofile-15-40-25mm-maillefer/>)

Tamborel de Alumínio Maquira

RELATÓRIO PÚBLICO (medicamentos, materiais médico-hospitalares e gases medicinais)

**PESQUISAR POR**

ITEM  
  MODALIDADE  
  INSTITUIÇÃO  
  FORNECEDOR  
  FABRICANTE  
  FAIXA  
  PERÍODO  
  BASE SIASG(Compras Federais)  
  TIPO DE COMPRA

**ITEM**

Código BR:  Descrição CATMAT:

Unidade de Fornecimento:

Sim  
  Não  
  Dados Agrupados

Adicionar

Grupo:

Classe:

PDN:

UF:   
 Município:

Item 461 AO 470

Pesquisar Limpar

RESULTADO

Os registros exibidos especificam as compras realizadas nos últimos 18 meses, o que corresponde ao seguinte período: 24-11-2017 a 24/05/2019

Gerar Planilha

Gerar PDF

DADOS DO ITEM		DADOS DA COMPRA			DADOS DO FABRICANTE/FORNECEDOR		DADOS DA INSTITUIÇÃO			VALORES								
CÓDIGO BR	DESCRIÇÃO CATMAT	UNIDADE DE FORNECIMENTO	GENÉRICO	DATA COMPRA	MODALIDADE DA COMPRA	DATA INSERÇÃO	TIPO COMPRA	FABRICANTE	FABRICANTE	FORNecedor	NOME DA INSTITUIÇÃO	MUNICIPIO	UF	QTD ITENS COMPRADOS	PREÇO UNITÁRIO	CMED - PREÇO REGULADO	COMPETÊNCIA CMED	MEDIA PONDERADA
Nenhum registro encontrado.																		

Mostrar 20

R\$ 40,29

0007806

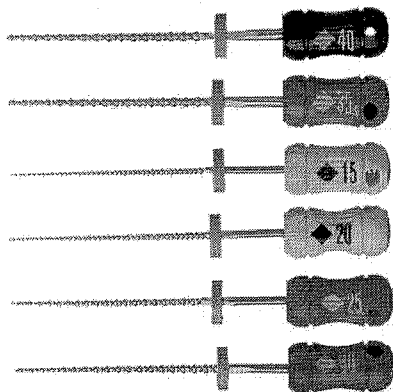

## LIMAS K-FILES / HEDSTROEM / K-FLEX COM 6UN SYBRONENDO - KAVO KERR

COD: 153051000

4 de 5

(1)

### Por R\$19,90

R\$18,91 no boleto à vista  
ou 1X de R\$19,90 no cartão  
 Resgate por 4044 pontos no Surya Club

Escolha abaixo a variação do produto antes de adicionar ao carrinho.

[Adicionar ao carrinho](#)

[Comprar agora](#)

Ex: Anterior, posterior, rosa, azul, etc...

[Filtrar](#)



**153051064**  
**LIMA HEDSTROEM 21MM N°**  
**15X40 COM 6 UNIDADES**  
**SYBRONENDO - KAVO KERR**

**R\$ 19,90**

Quant:

[Adicionar ao carrinho](#)



**153051023**  
**LIMA HEDSTROEM 21MM N° 45**  
**COM 6 UNIDADES SYBRONENDO**  
**- KAVO KERR**

**R\$ 19,90**

Quant:

[Adicionar ao carrinho](#)



**153051022**  
**LIMA HEDSTROEM 21MM N°**  
**45X80 COM 6 UNIDADES**  
**SYBRONENDO - KAVO KERR**

[Avise-me quando chegar](#)



**153051024**  
**LIMA HEDSTROEM 21MM N° 50**  
**COM 6 UNIDADES SYBRONENDO**  
**- KAVO KERR**

**R\$ 19,90**

Quant:

[Adicionar ao carrinho](#)



**153051025**  
**LIMA HEDSTROEM 21MM N° 55**  
**COM 6 UNIDADES SYBRONENDO**  
**- KAVO KERR**

**R\$ 19,90**

Quant:

[Adicionar ao carrinho](#)

LANÇAM

MAIS VE



Quer receber todas as promoções primeiro? :)



DENTAL I  
Lima Hedstroem

NÃO

QUEROI

+ CHANCES PARA  
CELEBRAR!

25% DE DESCONTO EM 20  
PRODUTOS SELECIONADOS

CLIQUE AQUI

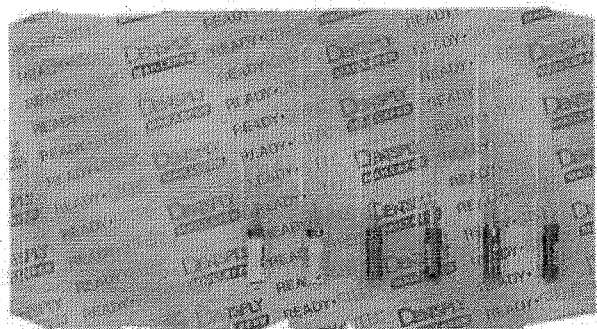

DENTSPLY

# Lima Hedstroem 2° Série 45-80

★★★★★ (Nenhuma avaliação)

(cód. 100554)

Embalagem c/ 6 unidades de 25 mm

+ detalhes

CALCULAR FRETE E PRAZO

CEP

CALCULAR FRETE

FORMAS DE PAGAMENTO

COMPARTILHE

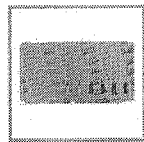

QUANTIDADE

- 1 +

OFERTAS IMPERDÍVEIS

## R\$66,00

ADICIONAR E CONTINUAR A  
COMPRA

ou

Chat - Fale conosco

Seja Prime

ESTUDANTES

PAPELARIA

LABORATÓRIO

EQUIPAMENTOS

SIMPLES DENTAL

CLUBE PRO SAÚDE

BLOG

Precisa de ajuda?

Acompanhe seu Pedido

NOVO 2ª Via do Boleto

Entre ou Cadastre-se  
Minha Conta

O que você procura?

Por Categoria

Repetir Pedido

Tudo Que Você Precisa

Promoções

Dental Cremer | Endodontia | Lima Endodôntica

Produto

Indicação

Características

Itens Inclusos

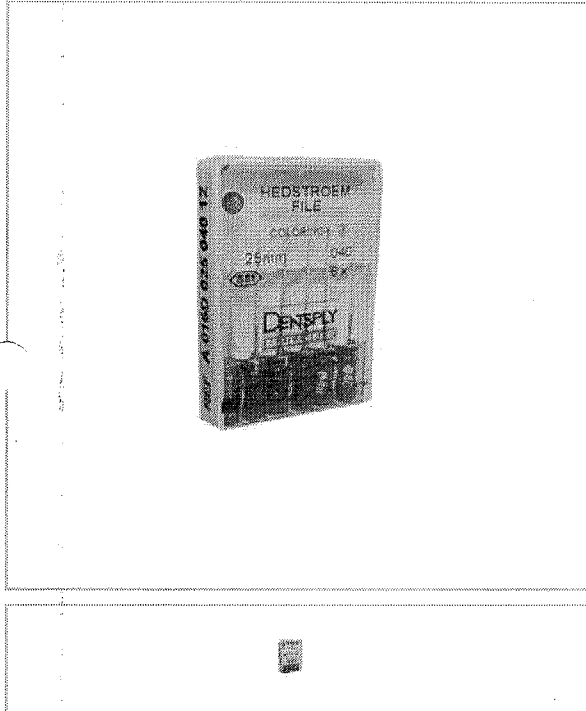

### Lima Hedstroem 1ª Série Maillefer - Dentsply

Cod. de Referência: 279504

★★★★★ (1)

Veja opiniões de quem já comprou

Embalagem com 6 unidades. Escolha o tamanho.

BAIXOU! Aproveite nossas ofertas!



FRETE GRÁTIS! NAS COMPRAS ACIMA DE R\$100,00

R\$58,30

-40

Condições de Pagamento [+]

A partir de: **R\$34,98**

nº 15-40 - 25mm  
279436

R\$58,30

1

COMPRAR

nº 15-40 - 21mm  
279429

R\$58,30

1

COMPRAR

nº 15-40 - 31mm  
431643

R\$58,30

1

COMPRAR

nº 40 - 25mm 279504

R\$58,30 R\$34,98

1

COMPRAR

VOCÊ ESTÁ EM UM AMBIENTE SEGURO

### PROVEITE E COMPRE JUNTO



+

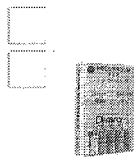

+

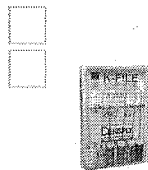

=

Leve junto por:

**R\$ 174,90**

COMPRAR TODOS

BAIXOU O PREÇO

Lima Hedstroem 1ª Série  
Maillefer - Dentsply

Embalagem com 6 unidades.  
Escolha o tamanho.

★★★★★ (1)

A partir de:  
**R\$ 58,30**

1

Modelo

Indicação

Características

Itens Inclusos

POSSO AJUDAR?

RELATÓRIO PÚBLICO (medicamentos, materiais médico-hospitalares e gases medicinais)

PESQUISAR POR

- ITEM
- MODALIDADE
- INSTITUIÇÃO
- FORNECEDOR
- FABRICANTE
- FAIXA
- PERÍODO
- BASE SIASG(Compras Federais)
- TIPO DE COMPRA

ITEM

Item 471 AO 476

Código BR:

BR:

Descrição CATMAT:

Unidade de Fornecimento:

Genérico:  Sim  Não

Adicionar:

Grupo: Todos

Classe: Todos

PDM:

UF: Todas

Município: Seleccione

Limpar

Pesquisar

Gerar Planilha

Gerar PDF

RESULTADO

Os registros exibidos especificam as compras realizadas nos últimos 18 meses, o que corresponde ao seguinte período: 24-11-2017 a 24/05/2019

Base de Dados BPS

Mostrar 20

DADOS DO ITEM		DADOS DA COMPRA			DADOS DO FABRICANTE/FORNECEDOR		DADOS DA INSTITUIÇÃO			VALORES							
CÓDIGO BR	DESCRIÇÃO CATMAT	UNIDADE DE FORNECIMENTO	GENÉRICO	DATA COMPRA	MODALIDADE DA COMPRA	DATA INSERÇÃO	TIPO COMPRA	FABRICANTE	FORNECEDOR	NOME DA INSTITUIÇÃO	MUNICÍPIO	UF	QTD. ITENS COMPRADOS	PREÇO UNITÁRIO	CMED - PREÇO REGULADO	COMPETÊNCIA CMED	MÉDIA PONDERADA
Nenhum registro encontrado..																	

R\$ 186.133

Supporte a sistemas: 136 - opção 8  
 e-mail: suporte.sistemas@datasus.gov.br  
 Fale conosco: http://datasus.saude.gov.br/fale-conosco

000797 1/1



(/)

Digite o produto, marca ou modelo...

0 Item(s) (/carrinho)  
R\$ 0.00

(21) 3208-1862 | 98014-6586 (<https://api.whatsapp.com/send?phone=5521980146586&text=Olá%20tudo%20bem!>)

## Lima Easy ProDesign Logic - 21mm cx c/ 4un



Imagem meramente ilustrativa

~~https://www.endoplus.odo.br/produtos/lima-easy-prodesign-logic---21mm-cx-c-4un~~

Departamento: Lima Endodôntica  
Categoria: Lima Rotatória (/categorias/lima-endodontica/lima-rotatoria)  
Fabricante: Easy Equipamentos (/fabricantes/easy-equipamentos)  
Unidades vendidas: 0

De: R\$ 196,00

**R\$ 183,00**

Formas de pagamento



1x de R\$ 183,00 à vista

Boleto bancário, Depósito, Transferência, TEF  
R\$ 183,00

Quantidade:

1

Especificação:

[ Lima Logic: 15/05-21mm ]

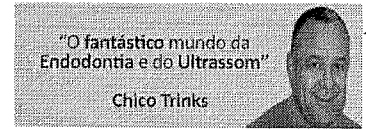

- Home
- Produtos / Orçamento
- Catálogos
- História do Ultrassom
- Contato
- Cadastre-se / login

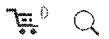

### Categorias de produto

- \* Aspiração / Irrigação
- \* Brocas Carbide
- \* Brocas Diamantada
- \* Brocas Gates / Largo
- \* Equipamentos e Acessórios
- \* Espelhos E Acessórios
- \* INSTRUMENTAL
- \* Isolamento / RX
- \* Limas E Acessórios
- \* Limas Manuais
- \* Limas Reciprocantes
- \* Limas Rotatórias
- \* Materiais Diversos
- \* Material De Consumo
- \* Obturação - Papel
- \* Obturação Guta
- \* Organizador de Limas e Brocas
- \* Ultrassom / Pontas Inteiriças
- \* Ultrassom Adaptadores e Pontas

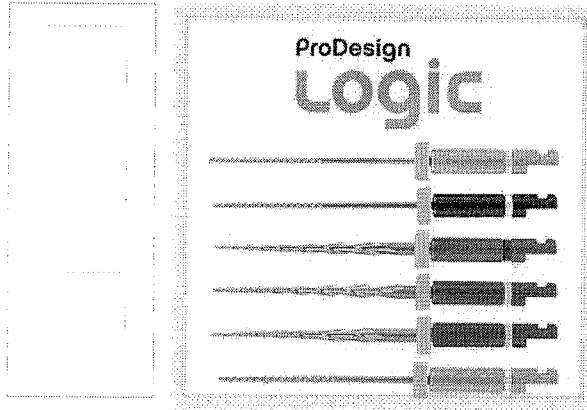

Lima Easy  
Prodesign Logic  
21mm 25.06 ( Vermelha ) C/4  
Uni

R\$ 182,00

Lima Easy Prodesign Logic 21mm 25.06 ( Vermelha ) C/4 Uni – UNID: cx

REF: 564090 Categoria Limas Rotatórias

-	Descrição
Lima Easy Prodesign Logic 21mm 25.06 ( Vermelha ) C/4 Uni – UNID: cx	
+	Informação adicional

### Related Products

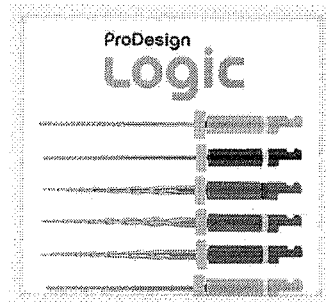

Lima Easy  
Prodesign Logic  
25mm 35.01 ( Verde ) C/4 Uni  
R\$ 182,00

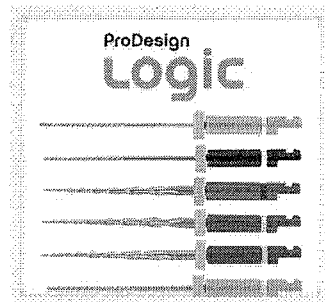

Lima Easy  
Prodesign Logic  
21mm 30.03 ( Azul ) C/4 Uni  
R\$ 182,00

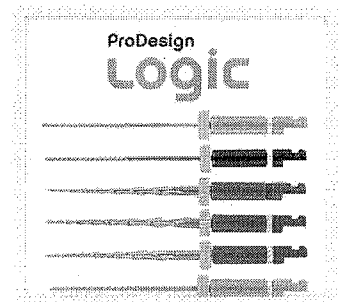

Lima Easy  
Prodesign Logic  
25mm 30.01 ( Azul ) C/4 Uni  
R\$ 182,00



000800  
6.

Busque aqui...



(https://w



(https://www.dentalsorria.com.br/)

**Fotopolimerizador Elipar DeepCure-L**de R\$4.990,00 por **R\$3.990,00**

(https://www.dentalsorria.com.br/fotopolimerizador-elipar-deepecure-led-3m.html)

## Lima Rotatória Prodesign Logic - Easy

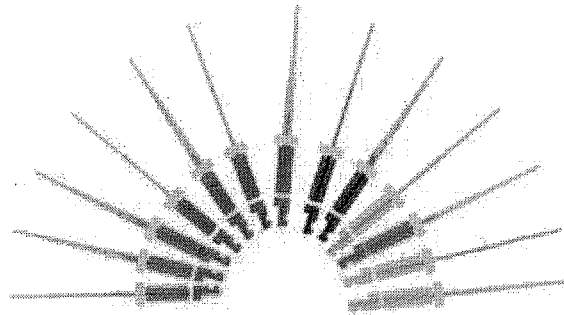
Lima Rotatória Prodesign Logic 21mm 15/03 - Easy  
blister com 4 limas

R\$182,00

0

Lima Rotatória Prodesign Logic 21mm 15/05 - Easy  
Embalagem com 4 unidades

R\$182,00

0

Lima Rotatória Prodesign Logic 21mm 25/01 - Easy  
Embalagem com 4 unidades

R\$182,00

0

Lima Rotatória Prodesign Logic 21mm 25/03 - Easy  
blister com 4 limas

R\$182,00

0

Lima Rotatória Prodesign Logic 21mm 25/04 - Easy  
Embalagem com 4 unidades

R\$182,00

0

Lima Rotatória Prodesign Logic 21mm 25/06 - Easy  
Embalagem com 4 unidades

R\$182,00

0

Lima Rotatória Prodesign Logic 21mm 30/03 - Easy  
blister com 4 limas

R\$182,00

0

Lima Rotatória Prodesign Logic 21mm 30/05 - Easy  
Embalagem com 4 unidades

R\$182,00

0

Lima Rotatória Prodesign Logic 21mm 35/01 - Easy  
Embalagem com 4 unidades

R\$182,00

0



Lima Rotatória Prodesign Logic 21mm 35/03 - Easy  
blister com 4 limas

R\$182,00

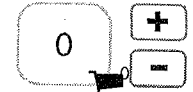

Busque aqui...

Lima Rotatória Prodesign Logic 21mm 35/05 - Easy  
Embalagem com 4 unidades

R\$182,00



(https://www.dentalsorria.com.br/)

Lima Rotatória Prodesign Logic 21mm 40/01 - Easy  
Embalagem com 4 unidades

R\$182,00



Lima Rotatória Prodesign Logic 21mm 40/03 - Easy  
blister com 4 limas

R\$182,00



Lima Rotatória Prodesign Logic 21mm 40/05 - Easy  
Embalagem com 4 unidades

R\$182,00



Lima Rotatória Prodesign Logic 25mm 15/03 - Easy  
blister com 4 limas

R\$182,00



Lima Rotatória Prodesign Logic 25mm 15/05 - Easy  
Embalagem com 4 unidades

R\$182,00

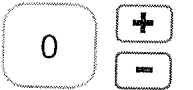

Lima Rotatória Prodesign Logic 25mm 25/01 - Easy  
Embalagem com 4 unidades

R\$182,00

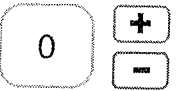

Lima Rotatória Prodesign Logic 25mm 25/03 - Easy  
blister com 4 limas

R\$182,00

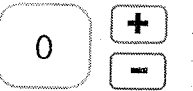

Lima Rotatória Prodesign Logic 25mm 25/04 - Easy  
Embalagem com 4 unidades

R\$182,00

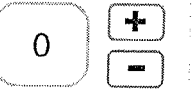

Lima Rotatória Prodesign Logic 25mm 25/05 - Easy  
Kit com 4 unidades

R\$182,00

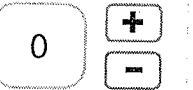

Lima Rotatória Prodesign Logic 25mm 25/06 - Easy  
Embalagem com 4 unidades

R\$182,00

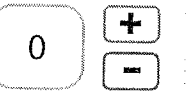

Lima Rotatória Prodesign Logic 25mm 30/01 - Easy  
Embalagem com 4 unidades

R\$182,00

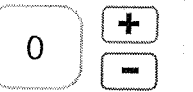

Lima Rotatória Prodesign Logic 25mm 30/03 - Easy  
blister com 4 limas

R\$182,00

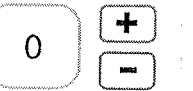

Lima Rotatória Prodesign Logic 25mm 30/05 - Easy  
Embalagem com 4 unidades

R\$182,00

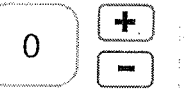

Lima Rotatória Prodesign Logic 25mm 35/01 - Easy  
Embalagem com 4 unidades

R\$182,00

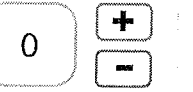

Lima Rotatória Prodesign Logic 25mm 35/03 - Easy  
blister com 4 limas

R\$182,00

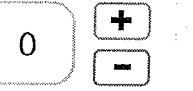

Lima Rotatória Prodesign Logic 25mm 35/05 - Easy  
Embalagem com 4 unidades

R\$182,00

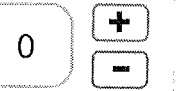

Lima Rotatória Prodesign Logic 25mm 40/01 - Easy  
Embalagem com 4 unidades

R\$182,00

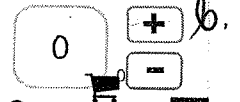

Busque aqui...

Lima Rotatória Prodesign Logic 25mm 40/03 - Easy  
blister com 4 limas

R\$182,00



(<https://www.dentalsorria.com.br/>)

Lima Rotatória Prodesign Logic 25mm 40/05 - Easy  
Embalagem com 4 unidades

R\$182,00

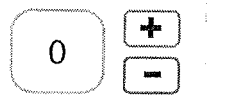

Lima Rotatória Prodesign Logic 25mm 45/01 - Easy  
Embalagem com 4 unidades

R\$182,00

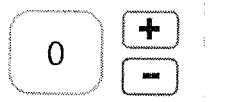

Lima Rotatória Prodesign Logic 25mm 50/01 - Easy  
Embalagem com 4 unidades

R\$182,00

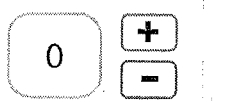

Comprar

No boleto parcelado

Pagamento Antecipado

**\*Em até 6x**  
sem juros

\* com parcela mínima de R\$ 200,00  
Mediante aprovação de crédito

**\*Ganhe até 5%**  
de desconto

\* desconto concedido ao selecionar boleto à vista

Nos cartões

**\*Em até 6x**  
sem juros

\* com parcela mínima de R\$ 200,00

Digite seu CEP...

Calcular Frete

Compartilhar ([https://www.facebook.com/sharer/sharer.php?](https://www.facebook.com/sharer/sharer.php?m2w&uhttps%3A%2F%2Fwww.dentalsorria.com.br%2Flima-rotatoria-prodesign-logic-easy.html=&t=facebook)

<https://www.facebook.com/sharer/sharer.php?m2w&uhttps%3A%2F%2Fwww.dentalsorria.com.br%2Flima-rotatoria-prodesign-logic-easy.html=&t=facebook>)

Twittar (<http://twitter.com/home/?status=Lima+Rotat%C3%B3ria+Prodesign+Logic+-+Easy+%28https%3A%2F%2Fwww.dentalsorria.com.br%2Flima-rotatoria-prodesign-logic-easy.html%29>

<http://twitter.com/home/?status=Lima+Rotat%C3%B3ria+Prodesign+Logic+-+Easy+%28https%3A%2F%2Fwww.dentalsorria.com.br%2Flima-rotatoria-prodesign-logic-easy.html%29>)

Compartilhar

(<https://plus.google.com/share?url=https%3A%2F%2Fwww.dentalsorria.com.br%2Flima-rotatoria-prodesign-logic-easy.html>)

Descrição



RELATORIO PÚBLICO (medicamentos, materiais médico-hospitalares e gases medicinais)

PESQUISAR POR

- ITEM
- MODALIDADE
- INSTITUIÇÃO
- FORNECEDOR
- FABRICANTE
- FAIXA
- PERÍODO
- BASE SIASG(Compras Federais)
- TIPO DE COMPRA

ITEM

Código BR:

Descrição CATMAT:

Unidade de fornecimento:

Genérico:  Sim  Não

Adicionar  Dados Agrupados

Grupo:

Classe:

PDM:

UF:

Município:

Item 477  
478

Pesquisar Limpar

RESULTADO

Os registros exibidos especificam as compras realizadas nos últimos 18 meses, o que corresponde ao seguinte período: 24-11-2017 a 24/05/2019  
Base de Dados: BPS

Mostrar 20

DADOS DO ITEM			DADOS DA COMPRA			DADOS DO FABRICANTE/FORNECEDOR			DADOS DA INSTITUIÇÃO			VALORES					
CÓDIGO BR	DESCRIÇÃO CATMAT	UNIDADE DE FORNECIMENTO	GENÉRICO	DATA COMPRA	MODALIDADE DA COMPRA	DATA INSERÇÃO	TIPO COMPRA	FABRICANTE	FABRICANTE FORNECEDOR	NOME DA INSTITUIÇÃO	MUNICÍPIO	UF	QTD ITENS COMPRADOS	PREÇO UNITÁRIO	CMED - PREÇO REGULADO	COMPETÊNCIA CMED	MÉDIA PONDERADA
Nenhum registro encontrado.																	

Supporte a sistemas: 136 - opção 8  
e-mail: suporte.sistemas@datasus.gov.br  
Fale conosco: http://datasus.saude.gov.br/fale-conosco

R\$ 216,62  
000803  
6.

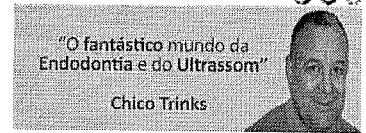

### Categorias de produto

- \* Aspiração / Irrigação
- \* Brocas Carbide
- \* Brocas Diamantada
- \* Brocas Gates / Largo
- \* Equipamentos e Acessórios
- \* Espelhos E Acessórios
- \* INSTRUMENTAL
- \* Isolamento / RX
- \* Limas E Acessórios
- \* Limas Manuais
- \* Limas Reciprocantes
- \* Limas Rotatórias
- \* Materiais Diversos
- \* Material De Consumo
- \* Obturação - Papel
- \* Obturação Guta
- \* Organizador de Limas e Brocas
- \* Ultrassom / Pontas Inteiriças
- \* Ultrassom Adaptadores e Pontas

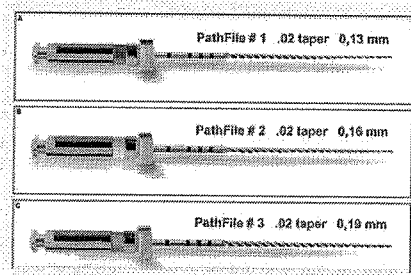

## Lima Pathfile Maillefer 25mm – 013/016/019 – kit C/ 6 Un

**R\$ 192,00**

Lima Pathfile Maillefer 25mm – 013/016/019 – kit C/ 6 Un – UNID: cx

Fora de estoque

REF: 907261 Categoria Limas Rotatórias

-	Descrição
	Lima Pathfile Maillefer 25mm – 013/016/019 – kit C/ 6 Un – UNID: cx
+	Informação adicional

### Related Products

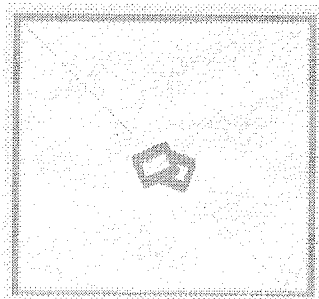

Lima Protaper Universal Sortido SX-F3 21mm – Maillefer-C/ 6 Uni  
R\$ 195,00

Orçamento

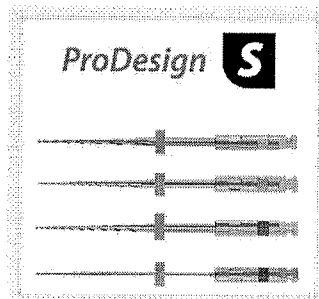

Lima Easy Prodesign S Tratada 25mm 1-4 Misto C/4 Uni  
R\$ 160,00

Orçamento

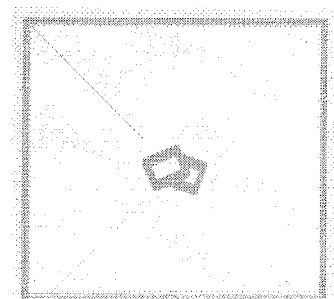

Lima Protaper Universal SX 19mm – Maillefer – C/ 6 Uni  
R\$ 195,00

Orçamento

Precisa de ajuda?

Acompanhe seu Pedido

NOVO 2ª Via do Boletim

Entre ou Cadastre-se  
Minha Conta

O que você procura?

Por Categoria

Repetir Pedido

Tudo Que Você Precisa

Promoções



Dental Cremer | Endodontia | Lima Rotatória

Produto

Indicação

Características

Itens Inclusos

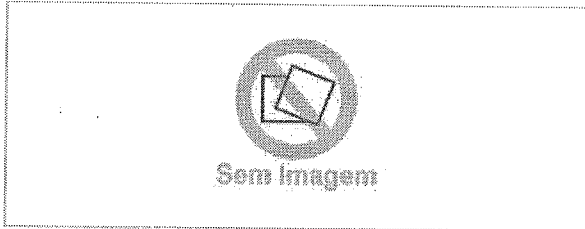

### Lima Rotatória Hyflex EDM Glide Path File - Coltene

Cod. de Referência: 116656

☆☆☆☆☆ (0)

Avalie este produto

Embalagem com 3 unidades. 10/05.

FRETE GRÁTIS! NAS COMPRAS ACIMA DE R\$100,00

Por: **R\$247,86**

Condições de Pagamento [+]

QUANTIDADE:

1

**COMPRAR**

VOCÊ ESTÁ EM UM AMBIENTE SEGURO

#### APROVEITE E COMPRE JUNTO



+

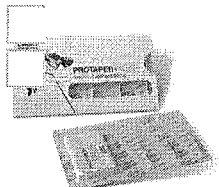

+

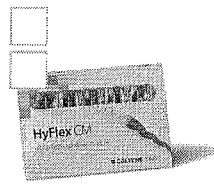

=

Leve junto por:

**R\$ 770,90**

COMPRAR TODOS

Lima Rotatória Hyflex EDM  
Glide Path File - Coltene

Embalagem com 3 unidades.  
10/05.

A partir de:  
**R\$ 247,86**

Lima Rotatória Protaper  
Next Maillefer - Dentsply

Embalagem com 3 unidades.  
Escolha o tamanho.

☆☆☆☆☆ (8)  
A partir de:  
**R\$ 216,02**

Lima Rotatória Hyflex CM -  
Coltene

Embalagem com 6 unidades.

☆☆☆☆☆ (6)  
A partir de:  
**R\$ 307,02**

1

1

Modelo

1

Indicação

Características

Itens Inclusos

\*Pode ser utilizada em diferentes técnicas: Crow-down, step back ou single length ou a que melhor se adapte ao dia a dia do profissional.

#### OPINIÕES DOS CONSUMIDORES

Tem esse produto? Seja o primeiro a avaliá-lo!

POSSO AJUDAR?

✉ atendimento@novaendovita.com.br

f (<https://www.facebook.com/novaendovita1/>) @ (<https://www.instagram.com/novaendovita/>)  ([https://www.youtube.com/channel/UCodz6hNxAz\\_1qFCb\\_sIOpDw](https://www.youtube.com/channel/UCodz6hNxAz_1qFCb_sIOpDw))

☎ +11 2362.2784 de seg. a sexta, das 8h às 18h.

- Início (<https://www.novaendovita.com>) > Loja (<https://www.novaendovita.com/loja/>)  
 > Limas (<https://www.novaendovita.com/categoria-produto/limas/>)  
 > Limas Rotatórias (<https://www.novaendovita.com/categoria-produto/limas/limas-rotatorias-2/>)  
 > Limas Rotatórias PathFile Dentsply

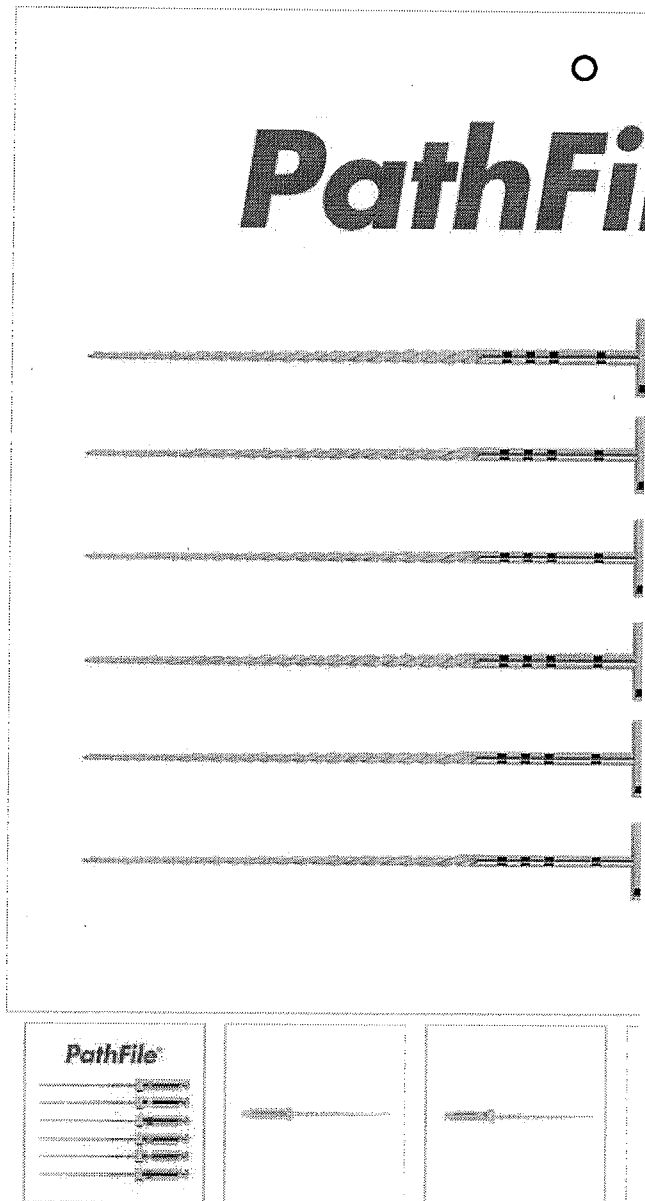

## limas rotatórias pathfile dentsply

**DENSPLY**  
**MAILLEFER**

(<https://www.novaendovita.com/fabricante/dentsply-maillefer/>)

★★★★★ (2 avaliações de clientes)

**r\$ 210,00**

à vista com desconto por R\$203,70

QTDE:	Lima Path File 25 mm Dentsply	r\$ 210,00
0		indisponível

QTDE:	Lima Path File 21mm Dentsply	r\$ 210,00
0		

**COMPRAR**

♥ + LISTA DE DESEJOS (/LOJA/USO-CONTINUO/LIMA-PATHFILE-DENSPLY/?ADD\_TO\_WISHLIST=9811)



RELATÓRIO PÚBLICO  
(medicamentos, materiais médico-hospitalares e gases medicinais)

PESQUISAR POR

- ITEM
- MODALIDADE
- INSTITUIÇÃO
- FORNECEDOR
- FABRICANTE
- FAIXA
- PERÍODO
- BASE SIASG(Compras Federais)
- TIPO DE COMPRA

ITEM

Item 479 - 480

Código BR:

BR:

Descrição CATMAT:

Unidade de Fornecimento:

Genérico:  Sim  Não

Dados Agrupados

Adicionar

Grupo:

Classe:

PDM:

UF:

Município:

Pesquisar Limpar

RESULTADO

Os registros exibidos especificam as compras realizadas nos últimos 18 meses, o que corresponde ao seguinte período: 24/11-2017 a 24/05/2019  
Base de Dados BPS

DADOS DO ITEM				DADOS DA COMPRA				DADOS DO FABRICANTE/FORNECEDOR				DADOS DA INSTITUIÇÃO				VALORES			
CÓDIGO BR	DESCRIÇÃO CATMAT	UNIDADE DE FORNECIMENTO	GENÉRICO	DATA COMPRA	MODALIDADE DA COMPRA	DATA INSERÇÃO	TIPO COMPRA	FABRICANTE	FABRICANTE	FABRICANTE	FABRICANTE	NOME DA INSTITUIÇÃO	MUNICÍPIO	UF	QTD ITENS COMPRADOS	PREÇO UNITÁRIO	CMED - PREÇO REGULADO	COMPETÊNCIA CMED	MÉDIA PONDERADA
Nenhum registro encontrado.																			

Mostrar 20 y

000807  
b.

R\$ 217,22



(https://dentalspeed.com/mais) **SÓ ATÉ** **SÓ ATÉ DOMINGO ATÉ 48% OFF EM 3M** aproveite aproveite  b.

(f Olá, Doutor(a). O que você procura?

(https://denta

# Lima Rotatória Protaper Next

DENTSPLY SIRONA

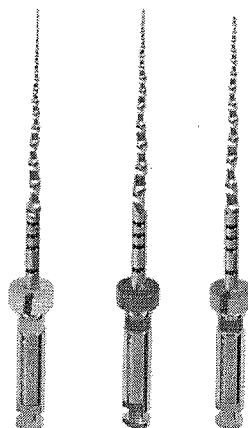

## 8847 - Lima Protaper Next Sortida X1-X3 21mm

Embalagem c/ 3 unidades. Saiba Mais (<https://dentalspeed.com/produto/kit-lima-protaper-next-sortida-x1-x3-21mm-dentsply-mallefer>)

A partir de

**R\$ 216,02**

QUANTIDADE

**comprar**

## 8847 - Lima Protaper Next X1 21mm

Embalagem c/ 3 unidades. Saiba Mais (<https://dentalspeed.com/produto/lima-protaper-next-x1-21mm-dentsply-mallefer>)

A partir de

**R\$ 216,02**

QUANTIDADE

**comprar**

X

000809

(https://dentalspeed.com/mar



Olá, Doutor(a). O que você procura? (https://dentalspeed.com/marca/3m)

-maillifer) (https://denta

A partir de R\$ 216,02

QUANTIDADE

comprar

8847 - Kit Lima Protaper Next Sortida X1-X3 25mm

Embalagem c/ 3 unidades. Saiba Mais (https://dentalspeed.com/produto/kit-lima-protaper-next-sortida-x1-x3-25mm-dentsply-maillifer)

A partir de R\$ 216,02

QUANTIDADE

comprar

8847 - Lima Protaper Next X1 25mm

Embalagem c/ 3 unidades. Saiba Mais (https://dentalspeed.com/produto/lima-protaper-next-x1-25mm-dentsply-maillifer)

A partir de R\$ 216,02

QUANTIDADE

comprar

8847 - Lima Protaper Next X2 25mm

Embalagem c/ 3 unidades. Saiba Mais (https://dentalspeed.com/produto/lima-protaper-next-x2-25mm-dentsply-maillifer)

A partir de R\$ 216,02

QUANTIDADE

X

Precisa de ajuda?

Acompanhe seu Pedido

Novo 2ª Via do Ecieto

Entre ou Cadastre-se Minha Conta

O que você procura?

Dental Cremer | Endodontia | Lima Rotatória

Produto

Indicação

Características

Itens Inclusos

Material de Apoio



### Lima Rotatória Protaper Universal Maillefer - Dentsply

Cod. de Referência: 376173

★★★★☆ (19)

Veja opiniões de quem já comprou

Embalagem com 6 unidades. Escolha o modelo.



**FRETE GRÁTIS!** NAS COMPRAS ACIMA DE R\$100,00

A partir de: **R\$235,75**

Condições de Pagamento [+]

Sortido - 25mm 376180

R\$235,75

1

COMPRAR

F1 - 25mm 376272

R\$235,75

1

COMPRAR

Sortido - 21mm 376173

R\$235,75

1

COMPRAR

SX - 19mm 376203

R\$235,75

1

COMPRAR

VOCÊ ESTÁ EM UM AMBIENTE SEGURO

#### APROVEITE E COMPRE JUNTO



+

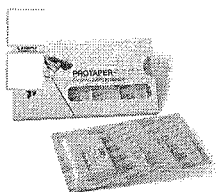

+

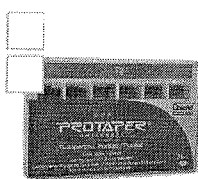

=

Leve junto por:

**R\$ 526,76**

COMPRAR TODOS

Lima Rotatória Protaper Universal Maillefer - Dentsply

Embalagem com 6 unidades. Escolha o modelo.

★★★★☆ (19)

A partir de: **R\$ 235,75**

Lima Rotatória Protaper Next Maillefer - Dentsply

Embalagem com 3 unidades. Escolha o tamanho.

★★★★☆ (8)

A partir de: **R\$ 216,02**

Guta Percha Protaper Maillefer - Dentsply

Embalagem com 60 unidades. Escolha o modelo.

★★★★☆ (16)

A partir de: **R\$ 74,99**

1 Modelo

1 Modelo

1 Modelo

Indicação

Características

Itens Inclusos

Material de Apoio

POSSO AJUDAR?

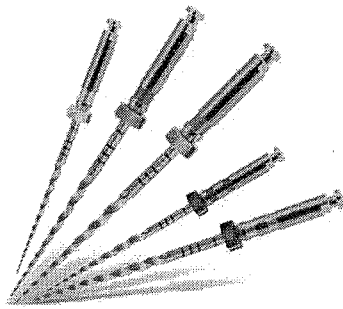

## LIMAS ROTATORIAS PROTAPER UNIVERSAL MAILLEFER - DENTSPLY

COD: 153081000

0 de 5

(0)

### Por R\$199,90

R\$189,91 no boleto à vista

ou 1X de R\$199,90 no cartão

Resgate por 21706 pontos no Surya Club

Escolha abaixo a variação do produto antes de adicionar ao carrinho.

[Adicionar ao carrinho](#)
[Comprar agora](#)

Ex: Anterior, posterior, rosa, azul, etc...

[Filtrar](#)

153081023

**LIMA PROTAPER UNIVERSAL  
19MM SX DOURADO MAILLEFER  
COM 6 UNIDADES - DENTSPLY**

R\$ 199,90

Quant: 
[Adicionar ao carrinho](#)

153081017

**LIMA PROTAPER UNIVERSAL  
21MM F2 VERMELHO  
MAILLEFER COM 6 UNIDADES -  
DENTSPLY**

R\$ 199,90

Quant: 
[Adicionar ao carrinho](#)

153081001

**LIMA PROTAPER UNIVERSAL  
21MM F3 AZUL MAILLEFER COM  
6 UNIDADES - DENTSPLY**

R\$ 199,90

Quant: 
[Adicionar ao carrinho](#)

153081018

**LIMA PROTAPER UNIVERSAL  
21MM F4 PRETO MAILLEFER  
COM 6 UNIDADES - DENTSPLY**

R\$ 199,90

Quant: 
[Adicionar ao carrinho](#)

153081024

**LIMA PROTAPER UNIVERSAL  
21MM S1 ROXO MAILLEFER COM  
6 UNIDADES - DENTSPLY**

R\$ 199,90

Quant: 
[Adicionar ao carrinho](#)



RELATÓRIO PÚBLICO (medicamentos, materiais médico-hospitalares e gases medicinais)

PESQUISAR POR

- ITEM
- MODALIDADE
- INSTITUIÇÃO
- FORNECEDOR
- FABRICANTE
- FAIXA
- PERÍODO
- BASE SIASG(Compras Federais)
- TIPO DE COMPRA

ITEM

Código BR:

Descrição CATMAT: líquido de dakin

Unidade de Fornecimento:

Genérico:  Sim  Não

Dados Agrupados

Adicionar

Grupo:

Todos

Classe:

Todos

PDVI:

UF:

Todas

Município:

Selecione

Item 481

Pesquisar

Limpar

RESULTADO

Os registros exibidos especificam as compras realizadas nos últimos 18 meses, o que corresponde ao seguinte período: 24-11-2017 a 24/05/2019

Base de Dados: BPS

Gerar Planilha

Gerar PDF

Mostrar 20

DADOS DO ITEM			DADOS DA COMPRA				DADOS DO FABRICANTE/FORNECEDOR		DADOS DA INSTITUIÇÃO			VALORES				
CÓDIGO BR	DESCRIÇÃO CATMAT	UNIDADE DE FORNECIMENTO	DATA COMPRA	MODALIDADE DA COMPRA	DATA INSCRIÇÃO	TIPO COMPRA	FABRICANTE	FORNECEDOR	NOME DA INSTITUIÇÃO	MUNICÍPIO	UF	QTD ITENS COMPRADOS	PREÇO UNITÁRIO	CMED - PREÇO REGULADO	COMPETÊNCIA CMED	MÉDIA PONDERADA
Nenhum registro encontrado.																

R\$ 10,31



Bem-vindo! Login

Estou procurando por...

Meus  
Pedidos

LUVAS LABORATÓRIO DIABETES ESTERILIZAÇÃO MEDICAMENTOS MATERIAL DE CONSUMO DESCAFI

Você está em: Home › Saneantes › Hipoclorito Sódio › LÍQUIDO DE DAKIN RIOQUIMICA

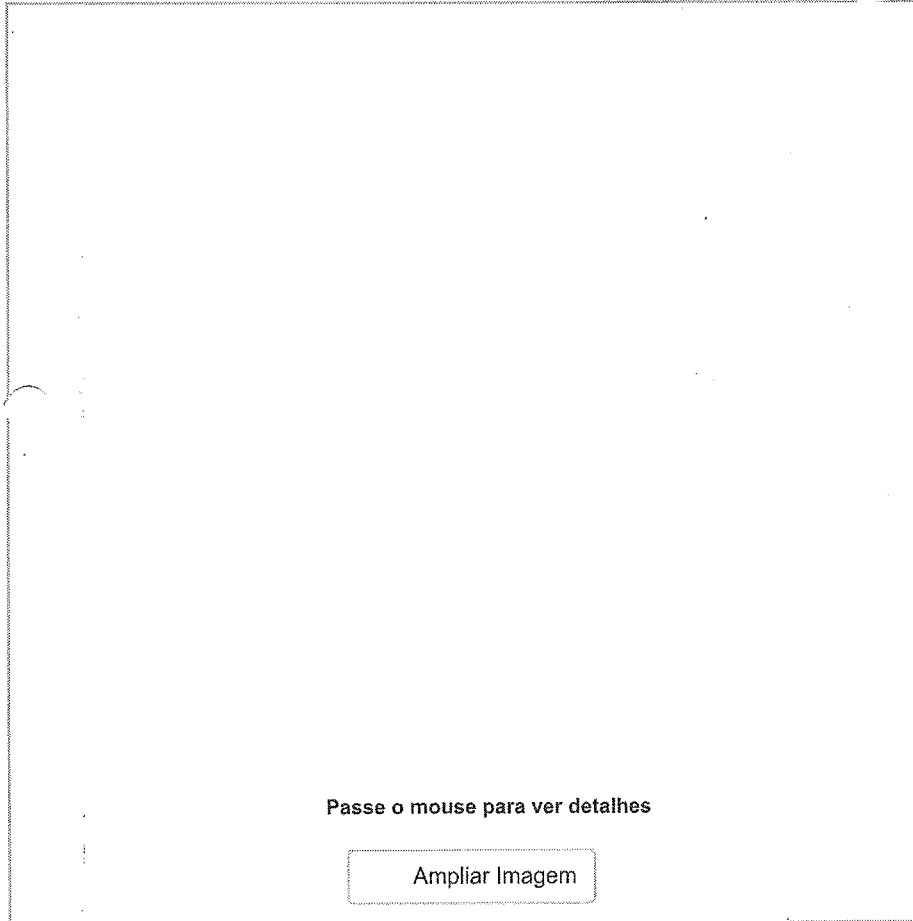

Passa o mouse para ver detalhes

Ampliar Imagem

## LÍQUIDO DE DAKIN RIOQUIM

em 0 avaliações. Dê sua

Líquido de Dakin é uma solução de h indicada como antisséptico local, para úlceras. Utilizado também em odonto desvitalizados.

Marca: RIOQUIMICA

Ref

Conteúdo: Litro

Dis

ENI

Seção: Saneantes

**R\$ 10,99**

Valor à vista: R\$ 10,44 à vista.

COMPI

A partir

### QUANTIDADE

- 1 +

Tire suas dúvidas Indique este produto

## Descrição

### LÍQUIDO DE DAKIN 1 Litro

#### Descrição Técnica:

Líquido de Dakin é uma solução de hipoclorito de sódio 0,5% indicada como antisséptico local, para o úlceras. Utilizado também em odontologia na irrigação de canais desvitalizados.

Indicado como antisséptico local, para curativo de feridas e úlceras. **Atendimento WhatsApp** ogia desvitalizados.

\* Ação bactericida. \* Ação antisséptica. \* Tem a ação física da circulação do líquido pelo inter ação química de solvência de tecidos, de poder antisséptico e de característica físico-química superficial. \* Excelente auxiliar na instrumentação endodôntica. Desinfetante.



EM ATÉ 10X  
NO CARTÃO DE CRÉDITO



DESCONTO DE 5%  
NO BOLETO BANCÁRIO

Estamos Online - Fale Conosco



Bem-vindo Cliente (<https://www.dentalshop.com.br/identificacao/t/9>)

Minha conta (<https://www.dentalshop.com.br/identificacao/t/9/destino/comprador>) Meus Pedidos (<https://www.dentalshop.com.br/identificacao/t/9/destino/meuspedidos>)

Dúvidas (<https://www.dentalshop.com.br/duvidas>) Contato (<https://www.dentalshop.com.br/faleconosco>)

BUSCAR



Televentas 0800 602 5400

WhatsApp (51) 99807-7440 (<https://api.whatsapp.com/send?phone=5551998077440>)

0 (<https://www.dentalshop.com.br/carrinho/t>)

Veja mais categorias

**INSTRUMENTAL**  
(<https://www.dentalshop.com.br/d/2982/instrumental>)

**ENDODONTIA**  
(<https://www.dentalshop.com.br/d/2989/endodontia>)

**HARMONIZAÇÃO OROFACIAL**  
(<https://www.dentalshop.com.br/d/2979/harmonizacao-orofacial>)

**ORTODONTIA**  
(<https://www.dentalshop.com.br/d/2986/ortodontia>)

**DESCARTÁVEIS**  
(<https://www.dentalshop.com.br/d/2996/descartaveis>)

**JALECO E TOUCA**  
(<https://www.dentalshop.com.br/d/2970/jaleco-e-touca>)

**GIFTS**  
(<https://www.dentalshop.com.br/d/2974/gifts>)

**CURSOS E EVENTOS** (<http://dentalshop.myciashop.com.br/paginainstitucional/cursos>)

<https://www.dentalshop.com.br/> > [diversos](https://www.dentalshop.com.br/d/2952/diversos) > [liquido dakin 1l iodotosul](https://www.dentalshop.com.br/d/2952/diversos)

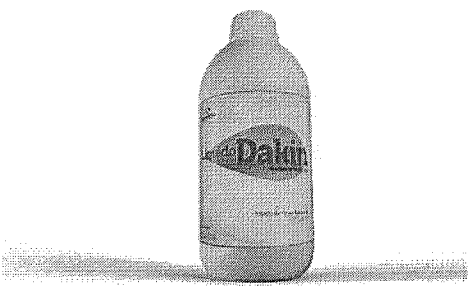

### Liquido Dakin 1l Iodotosul -

Código 480



([https://www.dentalshop.com.br/regrapromocaoofrete/produto\\_id/58962](https://www.dentalshop.com.br/regrapromocaoofrete/produto_id/58962)) **Ganhe um brinde**  
([https://www.dentalshop.com.br/regrapromocaoofrete/produto\\_id/58962](https://www.dentalshop.com.br/regrapromocaoofrete/produto_id/58962))

Por **R\$13,95**

1

Comprar

CALCULAR SUA ENTREGA  
Esqueci meu CEP

OK

(<https://dentalshop.ciaimg.com.br/Assets/Produtos/SuperZoom/2b6121651a34cbdf65863383287e26f7.jpg?v=33d068cd-1>)

#### CARACTERÍSTICAS

Solução de hipoclorito de sódio à 0,5% para irrigação dos canais radiculares infectados facilitando o alargamento e a desinfecção.

#### Isto combina com

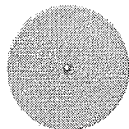

([https://www.dentalshop.com.br/p/60849/polidor-ceramica-grosso-roda-22-x-3-cinza-c3---american/campanha\\_id/26](https://www.dentalshop.com.br/p/60849/polidor-ceramica-grosso-roda-22-x-3-cinza-c3---american/campanha_id/26))

Polidor Ceramica Grosso Roda 22 X 3 Cinza C/3 - American

([https://www.dentalshop.com.br/p/60849/polidor-ceramica-grosso-roda-22-x-3-cinza-c3---american/campanha\\_id/26](https://www.dentalshop.com.br/p/60849/polidor-ceramica-grosso-roda-22-x-3-cinza-c3---american/campanha_id/26))

**POR R\$ 17,27**

COMPRAR ([https://www.dentalshop.com.br/p/60156/ponta-ceramica-grosso-roda-22-x-3-cinza-c3---american/campanha\\_id/26](https://www.dentalshop.com.br/p/60156/ponta-ceramica-grosso-roda-22-x-3-cinza-c3---american/campanha_id/26))



([https://www.dentalshop.com.br/p/59021/charisma-reposicao-4g-kulzer/campanha\\_id/26](https://www.dentalshop.com.br/p/59021/charisma-reposicao-4g-kulzer/campanha_id/26))

Charisma Reposição 4G - Kulzer OA3

([https://www.dentalshop.com.br/p/59021/charisma-reposicao-4g-kulzer/campanha\\_id/26](https://www.dentalshop.com.br/p/59021/charisma-reposicao-4g-kulzer/campanha_id/26))

**POR R\$ 64,90**

COMPRAR ([https://www.dentalshop.com.br/p/59021/charisma-reposicao-4g-kulzer/campanha\\_id/26](https://www.dentalshop.com.br/p/59021/charisma-reposicao-4g-kulzer/campanha_id/26))



([https://www.dentalshop.com.br/p/59779/instrumento-tellus-ex-mbt---eurodonto/campanha\\_id/26](https://www.dentalshop.com.br/p/59779/instrumento-tellus-ex-mbt---eurodonto/campanha_id/26))

Instrumento Tellus EX MBT - Eurodonto

([https://www.dentalshop.com.br/p/59779/instrumento-tellus-ex-mbt---eurodonto/campanha\\_id/26](https://www.dentalshop.com.br/p/59779/instrumento-tellus-ex-mbt---eurodonto/campanha_id/26))

**POR R\$ 20,03**

COMPRAR ([https://www.dentalshop.com.br/p/59779/instrumento-tellus-ex-mbt---eurodonto/campanha\\_id/26](https://www.dentalshop.com.br/p/59779/instrumento-tellus-ex-mbt---eurodonto/campanha_id/26))



([https://www.dentalshop.com.br/p/61273/kit-acabamento-fino-c-7-com-broqueiro-ref6006-kg-sorensen/campanha\\_id/26](https://www.dentalshop.com.br/p/61273/kit-acabamento-fino-c-7-com-broqueiro-ref6006-kg-sorensen/campanha_id/26))

Kit Acabamento Fino c/ 7 com Broqueiro Ref.6006 KG Sorensen

([https://www.dentalshop.com.br/p/61273/kit-acabamento-fino-c-7-com-broqueiro-ref6006-kg-sorensen/campanha\\_id/26](https://www.dentalshop.com.br/p/61273/kit-acabamento-fino-c-7-com-broqueiro-ref6006-kg-sorensen/campanha_id/26))

**POR R\$ 126,89**

COMPRAR ([https://www.dentalshop.com.br/p/61273/kit-acabamento-fino-c-7-com-broqueiro-ref6006-kg-sorensen/campanha\\_id/26](https://www.dentalshop.com.br/p/61273/kit-acabamento-fino-c-7-com-broqueiro-ref6006-kg-sorensen/campanha_id/26))

Precisa de ajuda?

Acompanhe seu Pedido

NOVO 2ª Via do Boletó

Entre ou Cadastre-se Minha Conta

O que você procura?

Por Categoria

Repetir Pedido

Tudo Que Você Precisa

Promoções



Dental Cremer | Endodontia | Limpeza de Canal

Produto

Indicação

Características

Itens Inclusos

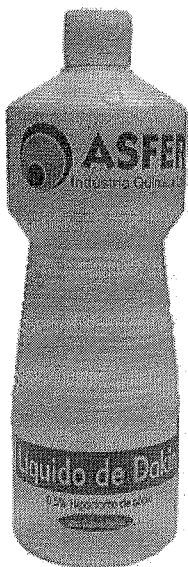

### Hipoclorito de Sódio 0,5% Líquido de Dakin - Asfer

Cod. de Referência: 386837

★★★★☆ (9)

Veja opiniões de quem já comprou

Frasco com 1 litro.



FRETE GRÁTIS! NAS COMPRAS ACIMA DE R\$100,00

Por: **R\$6,00**

Condições de Pagamento [+]

QUANTIDADE:

1

**COMPRAR**

VOCE ESTÁ EM UM AMBIENTE SEGURO

#### APROVEITE E COMPRA JUNTO



+

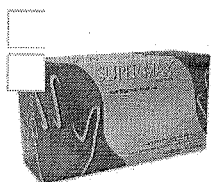

+

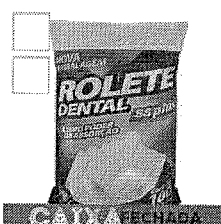

=

Leve junto por:

**R\$ 32,88**

COMPRAR TODOS

Hipoclorito de Sódio 0,5% Líquido de Dakin - Asfer

Frasco com 1 litro.

★★★★☆ (9)

A partir de: **R\$ 6,00**

Luva de Procedimento - Supermax

Embalagem com 100 unidades. Escolha o tamanho.

★★★★☆ (423)

A partir de: **R\$ 24,99**

Por até **R\$ 20,99**

Rolo Dental - SSPlus

Embalagem com 100 unidades.

★★★★☆ (204)

A partir de: **R\$ 1,89**

Por até **R\$ 1,49**

1

1

Modelo

1

Indicação

Características

Itens Inclusos

Desinfetante e antisséptico indicado em procedimentos odontológicos.

POSSO AJUDAR?

OPINIÕES DOS CONSUMIDORES



RELATORIO PÚBLICO (medicamentos, materiais médico-hospitalares e gases medicinais)

**PESQUISAR POR**

ITEM MODALIDADE INSTITUIÇÃO FORNECEDOR FABRICANTE FAIXA PERÍODO BASE SIASG(Compras Federais) TIPO DE COMPRA

**ITEM**

Código BR: 0400848  
 Descrição CATMAT: LUVA CIRÚRGICA, MATERIAL-NITRILE, TAMANHO:6.50, ESTERILIDADE:ESTÉRIL, CARACTERÍSTICAS ADICIONAIS:SEM PÓ,ISENTA DE LÁTEX

Unidade de Fornecimento:

Genérico:  Sim  Não  Dados Agrupados

Adicionar

Grupo: Todos ▼

Classe: Todos ▼

PDMI:

UF: Todos ▼ Município: Selezione ▼

Item 482  
AO  
486

Pesquisar Linyer

Gerar Planilha Gerar PDF

RESULTADO

Os registros exibidos especificam as compras realizadas nos últimos 18 meses, o que corresponde ao seguinte período: 24-11-2017 a 24/05/2019  
Base de Dados: BPS

R\$ 10,70 000816  
6. 1/2

DADOS DO ITEM		DADOS DA COMPRA			DADOS DO FABRICANTE/FORNECEDOR			DADOS DA INSTITUIÇÃO			VALORES						
CÓDIGO BR	DESCRIÇÃO CATMAT	UNIDADE DE FORNECIMENTO	GENÉRICO	DATA COMPRA	MODALIDADE DA COMPRA	DATA INSERÇÃO	TIPO COMPRA	FABRICANTE	FABRICANTE FORNECEDOR	NOME DA INSTITUIÇÃO	MUNICÍPIO	UF	QTD ITENS COMPRADOS	PREÇO UNITÁRIO	CMED - PREÇO REGULADO	COMPETÊNCIA CMED	MEDIA PONDERADA
BR0400848	LUVA CIRÚRGICA, MATERIAL-NITRILE, TAMANHO:6.50, ESTERILIDADE:ESTÉRIL, CARACTERÍSTICAS ADICIONAIS:SEM PÓ,ISENTA DE LÁTEX	PAR	Não	05/03/2018	Pregão	06/03/2019	A	MAXITEX INDUSTRIA TEXTIL LTDA - EPP	LIDIANE CRISTINE MOREIRA - EPP	MUNICÍPIO DE SANTOPOLIS DO AGUAPEI	SANTOPOLIS DO AGUAPEI	SP	100	0,8600	N/A	N/A	0,8600

Mostrar 20 ▼

Mostrando 1 à 1 de 1 registro(s)

24/05/2019

Suporte a sistemas: 136 - opção B  
e-mail: [suporte.sistemas@datasus.gov.br](mailto:suporte.sistemas@datasus.gov.br)  
Fale conosco: <http://datasus.saude.gov.br/fale-conosco>

BPS - Banco de Preços em Saúde

000817  
0.  
2/2

 [Meias Elásticas](https://www.50maissaude.com.br/carrinho/index) (<https://www.50maissaude.com.br/meias-elasticas>) (<https://www.50maissaude.com.br/carrinho/index>)

[Monitores de Pressão Arterial](https://www.50maissaude.com.br/monitores-de-pressao-arterial) (<https://www.50maissaude.com.br/monitores-de-pressao-arterial>)

 (<https://www.50maissaude.com.br/conta/index>)

[Tecnologia Assistiva](https://www.50maissaude.com.br/tecnologia-assistiva) (<https://www.50maissaude.com.br/tecnologia-assistiva>)

## Newsletter



Receba nossas ofertas por e-mail

Digite seu email



## Sobre a loja



Disponibilizamos diversas categorias de produtos que atendem necessidades específicas de idosos e adultos em processo de envelhecimento e tratamentos.

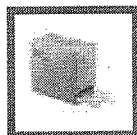

 (<https://api.whatsapp.com/send?text=Luva%20Cir%C3%BArgica%20Sint%C3%A9tica%20Est%C3%A9ril%20Sem%20P%C3%B3%20-%20Nuzone%20http%3A%2F%2Fwww.50maissaude.com.br/luva-cirurgica-sintetica-esteril-sem-po-nuzone>)

## Luva Cirúrgica Sintética Estéril Sem Pó - Nuzone

Código: luva-cirurgica-nuzone

Marca: Hartmann (<https://www.50maissaude.com.br/marca/hartmann.html>)

Selecione a opção de **Tamanho Luvas** :

Tamanho 7

Tamanho 7,5

Tamanho 8

Tamanho 8,5

Tamanho 9

~~R\$ 10,00~~ R\$ 15,90  
ou R\$ 15,10 via Depósito



O que você está procurando?

ATENDIMENTO MEUS  
PEDIDOS

CHAT

CARRINHO

ITE

Todos os departamentos

Estetoscópios

Aparelhos de Pressão

Aparelhos Médicos

Curativos

Equipamentos

Material de Consumo

Resgate e Salvamento

Oferta do Dia

FibraCirurgica / [Proteção Profissional](#) / Luva Estéril

CÓD. REF.: 011070

MARCA: NUGARD

### LUVA CIRÚRGICA SINTÉTICA NUZONE ESTÉRIL SEM PÓ

POR **R\$ 7,19**

OU 6X DE R\$ 1,19

PREÇO NO BOLETO  
R\$ 6,47 (-10%)

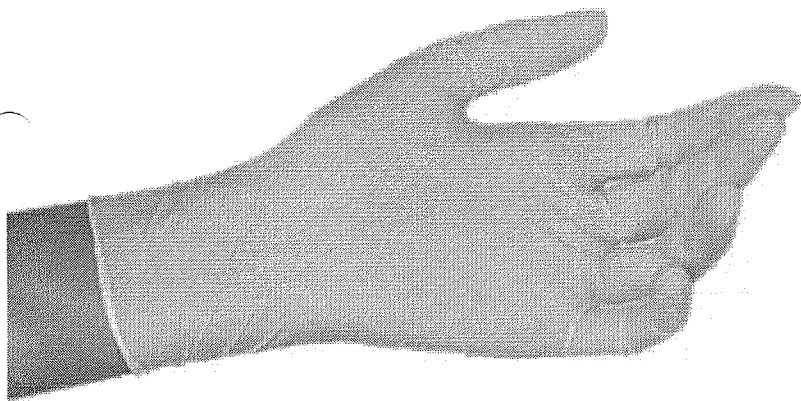

[VER OPÇÕES DE PARCELAMENTO](#)

Tamanho

- 6,0
- 6,5
- 7,0
- 7,5
- 8,0
- 8,5
- 9,0

QUANTIDADE

1

**COMPRAR**

Calcule o valor do frete e prazo de entrega para a sua região

OK

[Não sei meu CEP](#)



Bem-vindo! Login

000820

Meus  
Pedidos

Estou procurando por...

LUVAS

LABORATÓRIO

DIABETES

ESTERILIZAÇÃO

MEDICAMENTOS

MATERIAL DE CONSUMO

DESCA

Você está em: Home &gt; Luvas &gt; Luvas Sem talco Powder Free &gt; LUVA CIRÚRGICA ESTÉRIL SINTÉTICA E ISENTA DE PÓ NUZONE X2 C/50

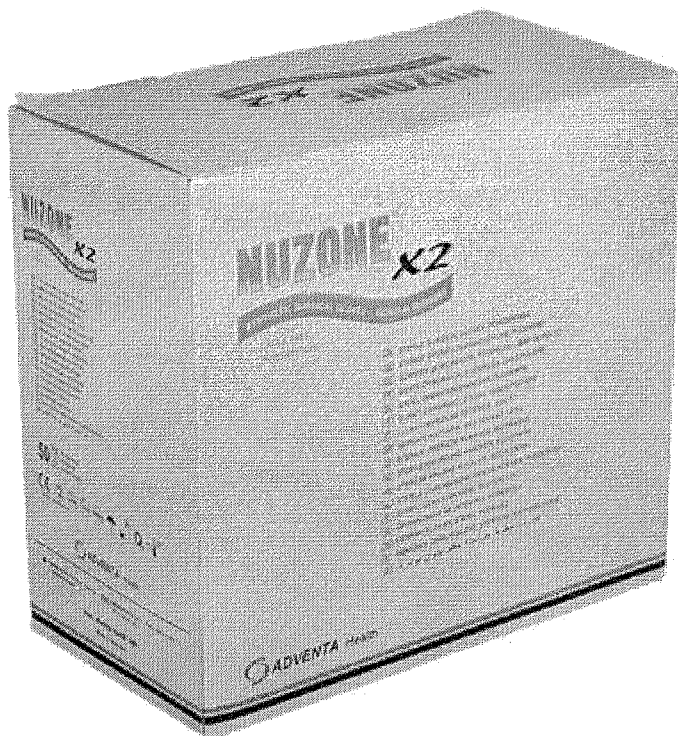

Passe o mouse para ver detalhes

Ampliar Imagem

## LUVA CIRÚRGICA ESTÉRIL SINTÉTICA E ISENTA DE PÓ NUZONE X2 C/50 PARES

em 0 avaliações. Dê sua

Isenta de látex natural, principal caus dos usuários, tem como base o Poliis elasticidade e conforto, além de evita procedimentos.

**Modelo:** Isenta de látex e Isenta Mai de talco (pó) **Ref**

**Conteúdo:** CX C/ 50 PARES **Dis**

**Seção:** Luvas

**R\$ 329,00**

Valor à vista: R\$ 312,55 à vista.

COMPI

A partir

TAMANHO:

6,5

7,0

7,5

8,0

8,5

QUANTIDADE

-

1

+

\$ Saiba como pagar

Calcula o frete

Tire suas dúvidas ★ Indique este produt

Descrição



Atendimento  
WhatsApp

## LUVA CIRÚRGICA ESTÉRIL SINTÉTICA E ISENTA DE PÓ NUZ COM 50 PARES

Luva cirúrgica sintética, estéril e isenta de pó e látex. Superfície texturizada e antiderrapante em composição favorece o usuário, mantendo as mãos numa temperatura agradável. A luva cirúrgica N para pessoas alérgicas ao látex, utilizada em procedimentos cirúrgicos invasivos nos quais exista a do profissional e do paciente.

### Indicação

Profissionais e pacientes alérgicos a látex ou pó em re cirúrgicos, curativos, punção de catéteres como porth-

Estamos Online - Fale Conosco

Precisa de ajuda?

Acompanhe seu Pedido

2ª Via do Boletim

Entre ou Cadastre-se  
Minha Conta

O que você procura?

Por Categoria

Repetir Pedido

Tudo Que Você Precisa

Promoções

Dental Cremer | Descartáveis | Luva Cirúrgica Estéril

Produto

Indicação

Características

Itens Inclusos

Imagens

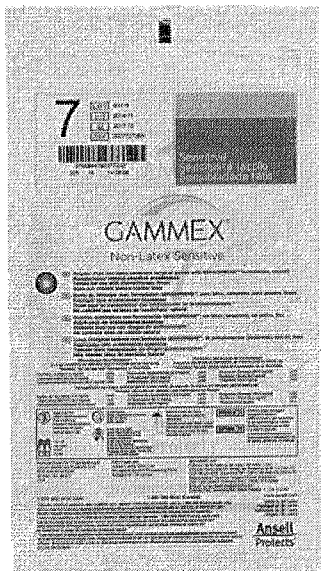

### Luva Cirúrgica Estéril GAMMEX Non-Latex Sensitive - Ansell

Cod. de Referência: 599244

★★★★★ (5)

Veja opiniões de quem já comprou

Embalagem com 1 par. Escolha o tamanho.

**FRETE GRÁTIS!** NAS COMPRAS ACIMA DE R\$100,00

A partir de: **R\$9,15**

Condições de Pagamento [+]

Tamanho 8,0 (599244)

R\$9,15

1

COMPRAR

Tamanho 6,0 (599206)

R\$9,15

AVISE-ME

VOCÊ ESTÁ EM UM AMBIENTE SEGURO

#### APROVEITE E COMPRE JUNTO



+

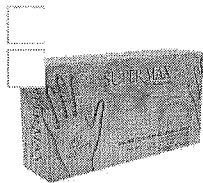

+

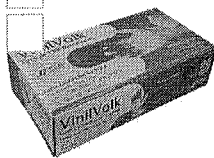

=

Leve junto por:

**R\$ 52,24**

COMPRAR TODOS

Luva Cirúrgica Estéril  
GAMMEX Non-Latex  
Sensitive - Ansell

Embalagem com 1 par.  
Escolha o tamanho.

★★★★★ (5)

A partir de:  
**R\$ 9,15**

Luva de Procedimento  
Nitrilica Colorida Azul -  
Supermax

Embalagem com 100  
unidades. Escolha o  
tamanho.

★★★★★ (107)

A partir de:  
**R\$ 25,90**

Luva de Vinil Sem Pó -  
Volk

Embalagem com 100  
unidades. Escolha o  
tamanho.

★★★★★ (59)

A partir de:  
**R\$ 17,19**

1

Modelo

1

Modelo

1

Modelo

Indicação

Características

Itens Inclusos

- \* Luva cirúrgica sintética de policloropreno (neoprene), 100% isenta de látex, aceleradores químicos e livre de pó.
- \* Cor: creme.
- \* Método de esterilização: raio gama.
- \* Possui punhos mais longos que as luvas tradicionais e a tecnologia SureFit, que evita que os mesmos enrolem.

POSSO AJUDAR?

RELATORIO PUBLICO  
(medicamentos, materiais médico-hospitalares e gases medicinais)

PESQUISAR POR

ITEM  MODALIDADE  INSTITUIÇÃO  FORNECEDOR  FABRICANTE  FAIXA  PERÍODO  BASE SIASG(Compras Federais)  TIPO DE COMPRA

ITEM

Código BR:  Descrição CATMAT:

Unidade de Fornecimento:  Genérico:  Sim  Não  Dados Agrupados

Adicionar

Grupo:

Classe:

PDM:

UF:  Município:

Item 487 AO 489

Pesquisar

Limpar

Os registros exibidos especificam as compras realizadas nos últimos 18 meses, o que corresponde ao seguinte período: 24-11-2017 a 24/05/2019

Base de Dados BPS

Gerar Planilha

Gerar PDF

R\$ 18,00

RESULTADO

Mostrar 20

CÓDIGO BR	DESCRIÇÃO CATMAT	DADOS DO ITEM			DADOS DA COMPRA			DADOS DO FABRICANTE/FORNECEDOR			DADOS DA INSTITUIÇÃO			VALORES			
		UNIDADE DE FORNECIMENTO	GENÉRICO	DATA COMPRA	MODALIDADE DA COMPRA	DATA INSERÇÃO	TIPO COMPRA	FABRICANTE	FORNECEDOR	NOME DA INSTITUIÇÃO	MUNICÍPIO	UF	QTD ITENS COMPRADOS	PREÇO UNITÁRIO	CMED - PREÇO REGULADO	COMPETÊNCIA CMED	MÉDIA PONDERADA

000822

CÓDIGO BR	DESCRIÇÃO CATMAT	DADOS DO ITEM			DATA COMPRA	MODALIDADE DA COMPRA	DADOS DA COMPRA			DADOS DO FABRICANTE/FORNECEDOR					DADOS DA INSTITUIÇÃO				VALORES		
		UNIDADE DE FORNECIMENTO	GENÉRICO	UNIDADE DE COMPRA			DATA INSERÇÃO	TIPO COMPRA	FABRICANTE	FORNECEDOR	NOME DA INSTITUIÇÃO	MUNICÍPIO	UF	QTD ITENS COMPRADOS	PREÇO UNITÁRIO	CMED - PREÇO REGULADO	COMPETÊNCIA CMED	MÉDIA PONDERADA			
BR0437575	LUVA PARA PROCEDIMENTO NÃO CIRÚRGICO. MATERIAL: VINIL, TAMANHO: GRANDE, CARACTERÍSTICAS ADICIONAIS: SEM PÓ, DESCARTÁVEL, ESTERILIDADE: NÃO ESTÉRIL. APRESENTAÇÃO: ATÓXICA, TIPO: AMBIDESTRA, MODELO: FORMATO ANATÔMICO. FINALIDADE: RESISTENTE À TRAÇÃO.	CAIXA 100,00 UN	Não	22/03/2018	Coleta de Preços	04/04/2018	A	DESCARPACK DESCARTÁVEIS DO BRASIL LTDA	SUPERMED COMERCIO E IMPORTACAO DE PRODUTOS MEDICOS E HOSPITALARES LTDA	HOSPITAL INFANTIL FRANCISCO DE ASSIS DE ITAPEMIRIM	ES	6000	0,1081	N/A	N/A	9,1398					
BR0437575	LUVA PARA PROCEDIMENTO NÃO CIRÚRGICO. MATERIAL: VINIL, TAMANHO: GRANDE, CARACTERÍSTICAS ADICIONAIS: SEM PÓ, DESCARTÁVEL, ESTERILIDADE: NÃO ESTÉRIL. APRESENTAÇÃO: ATÓXICA, TIPO: AMBIDESTRA, MODELO: FORMATO ANATÔMICO. FINALIDADE: RESISTENTE À TRAÇÃO.	CAIXA 100,00 UN	Não	21/09/2018	Pregão	09/04/2019	A	DESCARPACK DESCARTÁVEIS DO BRASIL LTDA	CMH - CENTRAL DE MEDICAMENTOS HOSPITALARES - EIRELI - ME	FUNDO MUNICIPAL DE SAUDE DE SANTA ISABEL DO IVAI	PR	5000	0,1090	N/A	N/A	9,1398					
BR0437575	LUVA PARA PROCEDIMENTO NÃO CIRÚRGICO. MATERIAL: VINIL, TAMANHO: GRANDE, CARACTERÍSTICAS ADICIONAIS: SEM PÓ, DESCARTÁVEL, ESTERILIDADE: NÃO ESTÉRIL. APRESENTAÇÃO: ATÓXICA, TIPO: AMBIDESTRA, MODELO: FORMATO ANATÔMICO. FINALIDADE: RESISTENTE À TRAÇÃO.	CAIXA 100,00 UN	Não	23/02/2018	Pregão	17/05/2018	A	SUPERMAX BRASIL IMPORTADORA S/A	AMS MATERIAIS E EQUIPAMENTOS ELETROELETRONICOS EIRELI	MUNICÍPIO DE ILHABELA	SP	168	7,1400	N/A	N/A	9,1398					
BR0437575	LUVA PARA PROCEDIMENTO NÃO CIRÚRGICO. MATERIAL: VINIL, TAMANHO: GRANDE, CARACTERÍSTICAS ADICIONAIS: SEM PÓ, DESCARTÁVEL, ESTERILIDADE: NÃO ESTÉRIL. APRESENTAÇÃO: ATÓXICA, TIPO: AMBIDESTRA, MODELO: FORMATO ANATÔMICO. FINALIDADE: RESISTENTE À TRAÇÃO.	CAIXA 100,00 UN	Não	28/02/2018	Pregão	07/11/2018	A	VOLK DO BRASIL LTDA	DENTAL CREMER PRODUTOS ODONTOLOGICOS S.A	MARINGÁ	PR	100	11,0000	N/A	N/A	9,1398					

000823  
6



CÓDIGO BR	DADOS DO ITEM			DA COMPRA		DADOS DO FABRICANTE/FORNECEDOR			DADOS DA INSTITUIÇÃO			VALORES					
	DESCRIÇÃO CATMAT	UNIDADE DE FORNECIMENTO	GENÉRICO	DATA COMPRA	MODALIDADE DA COMPRA	DATA INSERÇÃO	TIPO COMPRA	FABRICANTE	FORNECEDOR	NOME DA INSTITUIÇÃO	MUNICÍPIO	UF	QTD ITENS COMPRADOS	PREÇO UNITÁRIO	CMED - PREÇO REGULADO	COMPETÊNCIA CMED	MÉDIA PONDERADA
BR0437575	LUVA PARA PROCEDIMENTO NÃO CIRÚRGICO, MATERIAL: VINIL, TAMANHO: GRANDE, CARACTERÍSTICAS ADICIONAIS: SEM PÓ, DESCARTÁVEL, ESTERILIDADE: NÃO ESTÉRIL, APRESENTAÇÃO: ATÓXICA, TIPO: AMBIDESTRA, MODELO: FORMATO ANATÔMICO, FINALIDADE: RESISTENTE À TRAÇÃO	CAIXA 100,00 UN	Não	26/03/2018	Pregão	22/10/2018	A	DESCARPACK DESCARTÁVEIS DO BRASIL LTDA	CIRULABOR PRODUTOS CIRURGICOS LTDA - EPP	MUNICÍPIO DE SANTA CRUZ DO RIO PARDO	SANTA CRUZ DO RIO PARDO	SP	20	11,2400	N/A	N/A	9,1398
BR0437575	LUVA PARA PROCEDIMENTO NÃO CIRÚRGICO, MATERIAL: VINIL, TAMANHO: GRANDE, CARACTERÍSTICAS ADICIONAIS: SEM PÓ, DESCARTÁVEL, ESTERILIDADE: NÃO ESTÉRIL, APRESENTAÇÃO: ATÓXICA, TIPO: AMBIDESTRA, MODELO: FORMATO ANATÔMICO, FINALIDADE: RESISTENTE À TRAÇÃO	CAIXA 100,00 UN	Não	26/03/2018	Pregão	22/10/2018	A	DESCARPACK DESCARTÁVEIS DO BRASIL LTDA	CIRULABOR PRODUTOS CIRURGICOS LTDA - EPP	MUNICÍPIO DE SANTA CRUZ DO RIO PARDO	SANTA CRUZ DO RIO PARDO	SP	20	11,2400	N/A	N/A	9,1398
BR0437575	LUVA PARA PROCEDIMENTO NÃO CIRÚRGICO, MATERIAL: VINIL, TAMANHO: GRANDE, CARACTERÍSTICAS ADICIONAIS: SEM PÓ, DESCARTÁVEL, ESTERILIDADE: NÃO ESTÉRIL, APRESENTAÇÃO: ATÓXICA, TIPO: AMBIDESTRA, MODELO: FORMATO ANATÔMICO, FINALIDADE: RESISTENTE À TRAÇÃO	CAIXA 100,00 UN	Não	12/01/2018	Pregão	18/09/2018	A	DESCARPACK DESCARTÁVEIS DO BRASIL LTDA	RINALDI & COGO LTDA -ME	FUNDO MUNICIPAL DE SAUDE DE SAO PEDRO DO IGUAÇU	SAO PEDRO DO IGUAÇU	PR	20	11,9600	N/A	N/A	9,1398
BR0437575	LUVA PARA PROCEDIMENTO NÃO CIRÚRGICO, MATERIAL: VINIL, TAMANHO: GRANDE, CARACTERÍSTICAS ADICIONAIS: SEM PÓ, DESCARTÁVEL, ESTERILIDADE: NÃO ESTÉRIL, APRESENTAÇÃO: ATÓXICA, TIPO: AMBIDESTRA, MODELO: FORMATO ANATÔMICO, FINALIDADE: RESISTENTE À TRAÇÃO	CAIXA 100,00 UN	Não	28/02/2018	Pregão	19/02/2019	A	DESCARPACK DESCARTÁVEIS DO BRASIL LTDA	DENTAL SHOW - COMERCIO DE PRODUTOS ODONTOLÓGICOS E HOSPITALARES LTDA - ME	FUNDO MUNICIPAL DE SAUDE	DESCANSO	SC	2	13,9000	N/A	N/A	9,1398

CÓDIGO BR	DADOS DO ITEM		UNIDADE DE FORNECIMENTO	GENÉRICO	DATA COMPRA	MODALIDADE DA COMPRA	DA COMPRA		DADOS DO FABRICANTE/FORNECEDOR			DADOS DA INSTITUIÇÃO		VALORES				
	DESCRIÇÃO CATMAT	DATA INSCRIÇÃO					TIPO COMPRA	FABRICANTE	FORNECEDOR	NOME DA INSTITUIÇÃO	MUNICÍPIO	UF	QTD ITENS COMPRADOS	PREÇO UNITÁRIO	CMED - PREÇO REGULADO	COMPETÊNCIA CMED	MÉDIA PONDERADA	
BR0437575	LUVA PARA PROCEDIMENTO NÃO CIRÚRGICO, MATERIAL VINIL, TAMANHO GRANDE, CARACTERÍSTICAS ADICIONAIS: SEM PÓ, DESCARTÁVEL, ESTERILIDADE: NÃO ESTÉRIL, APRESENTAÇÃO: ATÓXICA, TIPO: AMBIDESTRA, MODELO: FORMATO ANATÔMICO, FINALIDADE: RESISTENTE À TRAÇÃO	03/07/2018	CAIXA 100,00 UN	Não	03/07/2018	Pregão	16/10/2018	A	DESCARPACK DESCARTÁVEIS DO BRASIL LTDA	CIRURGICA PINHEIRO LTDA	MUNICÍPIO DE GRUPIARA	GRUPIARA	MG	45	18,0000	N/A	N/A	9,1398

Mostrando 1 à 9 de 9 registros(s)

Suporte a sistemas: 136 - opção 8

e-mail: suporte.sistemas@datasus.gov.br

Fale conosco: <http://datasus.saude.gov.br/fale-conosco>

RELATORIO PÚBLICO  
(medicamentos, materiais médico-hospitalares e gases medicinais)

**PESQUISAR POR**

ITEM MODALIDADE INSTITUIÇÃO FORNECEDOR FABRICANTE FAIXA PERÍODO BASE SIASG(Compras Federais) TIPO DE COMPRA

Descrição CATMAT:  
MANDRIL ODONTOLÓGICO, MATERIALAÇO INOXIDÁVEL, MODELO:COM PARAFUSO, COMPATIBILIDADE:PARA CONTRA ÂNGULO

Código BR:

Unidade de Fornecimento:

Genérico:  Sim  Não  Dados Agrupados

Adicionar

Grupo: Todos

Classe: Todos

PDMI:

UF:

Município: Selezione

Item 490

Pesquisar

Limpar

Gerar Planilha

Gerar PDF

RESULTADO

Os registros exibidos especificam as compras realizadas nos últimos 18 meses, o que corresponde ao seguinte período: 24-11-2017 a 24/05/2019  
Base de Dados BPS

Mostrar 20

CÓDIGO BR	DADOS DO ITEM		DADOS DA COMPRA		DADOS DO FABRICANTE/FORNECEDOR		DADOS DA INSTITUIÇÃO			VALORES						
	DESCRIÇÃO CATMAT	UNIDADE DE FORNECIMENTO	DATA COMPRA	MODALIDADE DA COMPRA	DATA INSERÇÃO	TIPO COMPRA	FABRICANTE	FORNECEDOR	NOME DA INSTITUIÇÃO	MUNICIPIO	UF	QTD ITENS COMPRADOS	PREÇO UNITÁRIO	COMPETÊNCIA CMED	MÉDIA PONDERADA	
BR0438663	MANDRIL ODONTOLÓGICO, MATERIALAÇO INOXIDÁVEL, MODELO:COM PARAFUSO, COMPATIBILIDADE:PARA CONTRA ÂNGULO	UNIDADE	02/10/2018	Pregão	01/02/2019	A	PREVEN INDUSTRIA E COMERCIO DE PRODUTOS ODONTOLÓGICOS EIRELI - EPP	ODONTOMEDI - PRODUTOS ODONTOLÓGICOS E HOSPITALARES LTDA - EPP	FUNDO MUNICIPAL DE SAUDE	CAPANEMA	PR	35	2.1900	N/A	N/A	2,2600

000820

Mostrando 1 a 4 de 4 registro(s)

CÓDIGO BR	DADOS DO ITEM			DAI			DAI À COMPRA			DADOS DO FABRICANTE/FORNECEDOR			DADOS DA INSTITUIÇÃO			VALORES		
	DESCRIÇÃO CATMAT	UNIDADE DE FORNECIMENTO	GENÉRICO	DATA COMPRA	MODALIDADE DA COMPRA	DATA INSERÇÃO	TIPO COMPRA	FABRICANTE	FORNECEDOR	NOME DA INSTITUIÇÃO	MUNICÍPIO	UF	QTD ITENS COMPRADOS	PREÇO UNITÁRIO	CMED - PREÇO REGULADO	COMPETÊNCIA CMED	MEDIA PONDERADA	
BR0438663	MANDRIL ODONTOLÓGICO, MATERIAL AÇO INOXIDÁVEL, MODELO:COM PARAFUSO, COMPATIBILIDADE:PARA CONTRA-ÂNGULO	UNIDADE	Não	12/01/2018	Pregão	18/09/2018	A	PREVEN INDUSTRIA E COMERCIO DE PRODUTOS ODONTOLÓGICOS EIRELI - EPP	ODONTOSUL LTDA -EPP	FUNDO MUNICIPAL DE SAUDE DE SAO PEDRO DO IGUACU	SAO PEDRO DO IGUACU	PR	3	2,6100	N/A	N/A	2,2600	
BR0438663	MANDRIL ODONTOLÓGICO, MATERIAL AÇO INOXIDÁVEL, MODELO:COM PARAFUSO, COMPATIBILIDADE:PARA CONTRA-ÂNGULO	UNIDADE	Não	20/03/2019	Pregão	25/04/2019	A	PREVEN INDUSTRIA E COMERCIO DE PRODUTOS ODONTOLÓGICOS EIRELI - EPP	ODONTOSUL LTDA -EPP	MUNICÍPIO DE MARIA HELENA	MARIA HELENA	PR	4	2,6100	N/A	N/A	2,2600	
BR0438663	MANDRIL ODONTOLÓGICO, MATERIAL AÇO INOXIDÁVEL, MODELO:COM PARAFUSO, COMPATIBILIDADE:PARA CONTRA-ÂNGULO	UNIDADE	Não	21/08/2018	Pregão	30/10/2018	A	PREVEN INDUSTRIA E COMERCIO DE PRODUTOS ODONTOLÓGICOS EIRELI - EPP	EQUIPAR SUPRIMENTOS ODONTOMEDICOS LTDA - EPP	CONSORCIO INTERMUNICIPAL DE SAUDE	PATO BRANCO	PR	50	3,4500	N/A	N/A	2,2600	

Mostrando 1 à 4 de 4 registro(s)

Suporte a sistemas: 136 - opção 3  
 e-mail: suporte.sistemas@datasus.gov.br  
 Fale conosco: <http://datasus.saude.gov.br/fale-conosco>



Principal / Mandris p/ Contra-Ângulo - Microdont

IR

## Mandris p/ Contra-Ângulo - Microdont



## Mandris p/ Contra-Ângulo - Microdont

[Enviar para um amigo](#)
[Seja o primeiro a comentar este produto](#)
[Inscrever-se para alerta de preço](#)

Disponibilidade: Em Estoque.

Nome do Produto	Preço	Qtde
Mandril p/ Contra-Ângulo - Discos e Serras	R\$4,48	<input type="text" value="0"/>
Mandril p/ Contra-Ângulo - Adaptador FG	R\$27,18	<input type="text" value="0"/>

OU

## Descrição do Produto

## Mandril p/ Discos e Serras

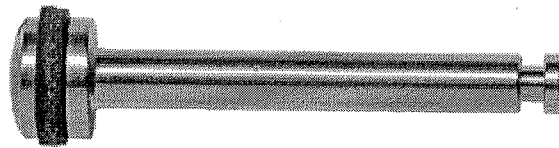

## Uso:

- Encaixar o mandril no contra-ângulo.
- Encaixar o disco ou serra na extremidade do mandril.

## Composição:

- Metal

## Armazenagem:

- Armazenar em local seco e ao abrigo da luz solar.

## Esterilização:

- Esterilizável em qualquer meio.

## Advertências, Precauções e Restrições:

- Uso profissional.

## Mandril Adaptador FG

Adaptar brocas FG (alta rotação) no CA (baixa rotação)

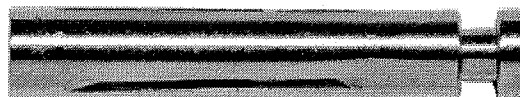

## Uso:



(<https://www.dentalgutierre.com.br/>).

[Home \(https://www.dentalgutierre.com.br/\)](https://www.dentalgutierre.com.br/) > [Brocas \(https://www.dentalgutierre.com.br/brocas\)](https://www.dentalgutierre.com.br/brocas/) >

[Mandril \(https://www.dentalgutierre.com.br/brocas/mandril\)](https://www.dentalgutierre.com.br/brocas/mandril)



(<https://www.dentalgutier>

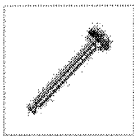

[Tweetar \(https://twitter.com/share\)](https://twitter.com/share)

Mandril Ca Individual Preven SKU 022602

**R\$ 4,06**

Quantidade

(https://dentalspeed.com/... **SÓ ATÉ DOMINGO ATÉ 48% OFF EM 3M** **aproveite**

(f) Olá, Doutor(a). O que você procura?

(https://denta

# Mandril p/ Contra-Ângulo - Discos e Serras

MICRODONT  
Embalagem c/ 1 unidade.

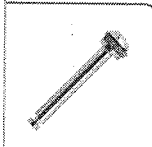

(https://cdn.dentalspeed.com/produtos/550/produto-  
mandril-  
p-contra-  
angulo-  
discos-e-  
serras-  
microdont.png)

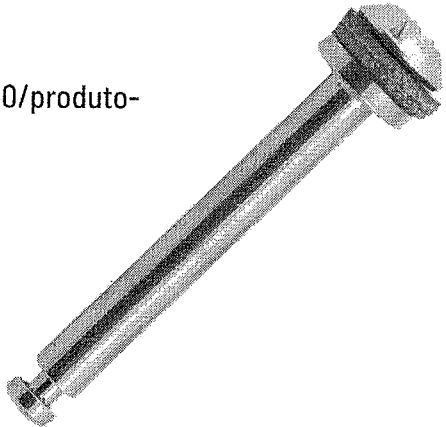

Por apenas  
**R\$ 4,39**

Quantidade

**adicionar ao carrinho**

Compartilhe:

## Características

**SÓ ATÉ DOMINGO ATÉ 48% OFF EM 3M** **aproveite**

Em aço inoxidável.

## Aplicação

Para adaptação de discos e serras no contra-ângulo.

RELATÓRIO PÚBLICO  
(medicamentos, materiais médico-hospitalares e gases medicinais)

PESQUISAR POR

- ITEM
- MODALIDADE
- INSTITUIÇÃO
- FORNECEDOR
- FABRICANTE
- FAIXA
- PERÍODO
- BASE SIASG(Compras Federais)
- TIPO DE COMPRA

ITEM

Código BR:

BR:

Descrição CATMAT:

Unidade de Fornecimento:

Genérico:  Sim  Não

Dados Agrupados  Ativar  Desativar

Grupo:

Classe:

PDIM:

UF:

Município:

Item 491 e 492

Pesquisar Limpar

RESULTADO

Os registros exibidos especificam as compras realizadas nos últimos 18 meses, o que corresponde ao seguinte período: 24-11-2017 a 24/05/2019  
Base de Dados: BPS

Mostrar 20

DADOS DO ITEM			DADOS DA COMPRA			DADOS DO FORNECEDOR			DADOS DA INSTITUIÇÃO			VALORES					
CÓDIGO BR	DESCRIÇÃO CATMAT	UNIDADE DE FORNECIMENTO	GENÉRICO	DATA COMPRA	MODALIDADE DA COMPRA	DATA INSERÇÃO	TIPO COMPRA	FABRICANTE	FABRICANTE FORNECEDOR	NOME DA INSTITUIÇÃO	MUNICÍPIO	UF	QTD ITENS COMPRADOS	PREÇO UNITÁRIO	CMED - PREÇO REGULADO	COMPETÊNCIA CMED	MÉDIA PONDERADA
BR0438674	MANDRIL ODONTOLÓGICO, MATERIAL/LATÃO, TIPO:CÔNICO PARA LIXA, COMPATIBILIDADE:PARA PEÇA RETA	UNIDADE	Não	12/04/2018	Pregão	22/08/2018	A	PREVEN INDUSTRIA E COMERCIO DE PRODUTOS ODONTOLÓGICOS EIRELI - EPP	ASTHAMED COMERCIO DE PRODUTOS E EQUIPAMENTOS HOSPITALARES EIRELI - EPP	FUNDO MUNICIPAL DE SAUDE DE PARAUNA	PARAUNA	GO	36	2,7000	N/A	N/A	18,3842

Mostrando 1 à 2 de 2 registro(s)

00083

R\$ 7.622



DADOS DO ITEM				DA COMPRA			DA INSTITUIÇÃO				VALORES						
CODIGO BR	DESCRIÇÃO CATMAT	UNIDADE DE FORNECIMENTO	GENÉRICO	DATA COMPRA	MODALIDADE DA COMPRA	DATA INSERÇÃO	TIPO COMPRA	FABRICANTE	FABRICANTE/FORNECEDOR	NOME DA INSTITUIÇÃO	MUNICÍPIO	UF	QTD ITENS COMPRADOS	PREÇO UNITÁRIO	CMED - PREÇO REGULADO	COMPETÊNCIA CMED	MÉDIA PONDERADA
BR0438674	MANDRIL ODONTOLÓGICO, MATERIAL: LATAO, TIPO: CÔNICO PARA LIXA, COMPATIBILIDADE PARA PEÇA RETA	UNIDADE	Não	15/02/2018	Tomada de Preços	24/12/2018	A	MAC ARTIGOS ODONTOLÓGICOS E PROTESE LTDA - EPP	DISTRIBUIDORA NOGUEIRA DE MEDICAMENTOS LTDA - EPP	MUNICÍPIO DE PADRE MARCOS - SECRETARIA DE SAUDE	PADRE MARCOS	PI	40	32,5000	N/A	N/A	18,3842

Mostrando 1 a 2 de 2 registro(s)

Suporte a sistemas: 136 - opção 8  
 e-mail: [suporte\\_sistemas@datasus.gov.br](mailto:suporte_sistemas@datasus.gov.br)  
 Fale conosco: <http://datasus.saude.gov.br/fale-conosco>



Clínica ▼



Digite o que você procura



[Home](#) > [Podologia](#) > [Afição/Polimento](#) > Mandril para Peças de Mão Cônico - Tiras de Lixa



Mandril para Peças de Mão Cônico - Tiras de Lixa

### Mandril para Peças de Mão Cônico - Tiras de Lixa

Cód.: KMP4063G

Marca: MICRODONT

Embalagem c/1 unidade.



**Seja o primeiro a avaliar este produto**

Por apenas

**R\$7,70**

Quantidade

1

**Comprar**

## Detalhes

Para adaptação de tiras de lixa no contra-ângulo.

## Aplicação

Em aç.o inoxidá.vel.

## Benefícios

NULL

## Avaliações

### Avalie esse produto

Somente usuários cadastrados podem escrever avaliações. Por favor, [faça seu login](#) ou [cadastre-se](#)

## Newsletter

Cadastre-se e receba novidades, promoções e ofertas!

Digite seu e-mail

Assinar

Bem-vindo Cliente (https://www.dentalshop.com.br/identificacao/l/9)
Minha conta (https://www.dentalshop.com.br/identificacao/l/9/destino/comprador) Meus Pedidos (https://www.dentalshop.com.br/identificacao/l/9/destino/meuspedidos)
Dúvidas (https://www.dentalshop.com.br/duvidas) Contato (https://www.dentalshop.com.br/faleconosco)

BUSCAR Q Televidas 0800 602 5400

WhatsApp (51) 99807-7440 (https://api.whatsapp.com/send?phone=5551998077440) Carrinho (https://www.dentalshop.com.br/carrinho/)

Veja mais categorias

- INSTRUMENTAL (https://www.dentalshop.com.br/d/2982/instrumental)
ENDODONTIA (https://www.dentalshop.com.br/d/2989/endodontia)
HARMONIZAÇÃO OROFACIAL (https://www.dentalshop.com.br/d/2979/harmonizacao-oro-facial)
ORTODONTIA (https://www.dentalshop.com.br/d/2986/ortodontia)
DESCARTÁVEIS (https://www.dentalshop.com.br/d/2996/descartaveis)
JALECO E TOUCA (https://www.dentalshop.com.br/d/2970/jaleco-e-touca)
GIFTS (https://www.dentalshop.com.br/d/2974/gifts)
CURSOS E EVENTOS (http://dentalshop.myclashop.com.br/paginainstitucional/cursos)

(https://www.dentalshop.com.br/) > diversos (https://www.dentalshop.com.br/d/2952/diversos) > mandril p/ tira de lixa ml schelble

Mandril p/ Tira de Lixa ML Schelble -

Código 103

★★★★★

(https://www.dentalshop.com.br/regrapromocaofrete/produto\_id/61247) Ganhe um brinde
(https://www.dentalshop.com.br/regrapromocao-brinde/produto\_id/61247)

Por R\$7,45

1 Comprar

CALCULAR SUA ENTREGA
Esqueci meu CEP

OK

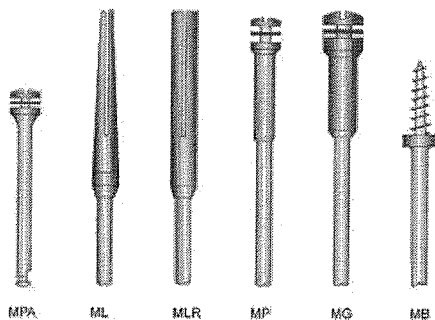

(https://dentalshop.claiming.com.br/Assets/Produtos/SuperZoom/5f06214b294677f2a47ce3282ea10fb.jpg?v=c3329061-1)

CARACTERÍSTICAS

Mandril cônico para uso com fita de lixa.

Isto combina com

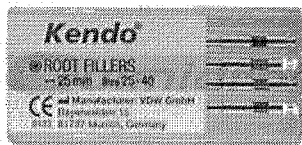

(https://www.dentalshop.com.br/p/59063/broca-lentulo-ca---kendo/campanha\_id/26)
Broca Lentulo CA - Kendo 25/40-25MM
(https://www.dentalshop.com.br/p/59063/broca-lentulo-ca---kendo/campanha\_id/26)

POR R\$ 83,44

COMPRAR



(https://www.dentalshop.com.br/p/60869/elastico-corrente-medio---ortho-metric/campanha\_id/26)
Elastico Corrente Médio - Orthometric PRETO
(https://www.dentalshop.com.br/p/60869/elastico-corrente-medio---ortho-metric/campanha\_id/26)

POR R\$ 10,00

COMPRAR

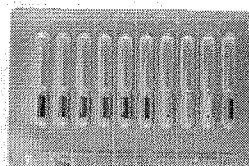

(https://www.dentalshop.com.br/p/58864/extirpanervo-c10-antaeros/campanha\_id/26)
Extirpanervo c/10 antaeros 21MM-AMARELO
(https://www.dentalshop.com.br/p/58864/extirpanervo-c10-antaeros/campanha\_id/26)

POR R\$ 34,98

COMPRAR

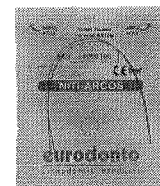

(https://www.dentalshop.com.br/p/59647/arco-niti-termo-ativado-inf-c10---eurodonto/campanha\_id/26)
Arco Niti Termo Ativado Inf C/10 - Eurodonto 020
(https://www.dentalshop.com.br/p/59647/arco-niti-termo-ativado-inf-c10---eurodonto/campanha\_id/26)

POR R\$ 19,45

COMPRAR

Precisa de ajuda?

Acompanhe seu Pedido

2ª Via do Boletô

Entre ou Cadastre-se  
Minha Conta

O que você procura?

Por Categoria

Repetir Pedido

Tudo Que Você Precisa

Promoções

Dental Cremer | Brocas | Mandril

Produto

Indicação

Características

Itens Inclusos

### Mandril PM Cônico para Tira - Microdont

Cod. de Referência: 409161

★★★★☆ (2)

Veja opiniões de quem já comprou

Embalagem com 1 unidade.



FRETE GRÁTIS! NAS COMPRAS ACIMA DE R\$100,00

Por: **R\$7,70**

Condições de Pagamento [+]

QUANTIDADE:

1

**COMPRAR**

VOCÊ ESTÁ EM UM AMBIENTE SEGURO

#### APROVEITE E COMPRE JUNTO



+



+



=

Leve junto por:

**R\$ 20,92**

COMPRAR TODOS

Mandril PM Cônico para Tira - Microdont

Embalagem com 1 unidade.

★★★★☆ (2)

A partir de:  
**R\$ 7,70**

Mandril PM Reforçado - Microdont

Embalagem com 1 unidade.

★★★★☆ (2)

A partir de:  
**R\$ 4,72**

Fio de Aço CrNi Duro Elástico Redondo - Morelli

Rolo de 50g.

★★★★☆ (22)

A partir de:  
**R\$ 8,50**

1

1

1

Modelo

Indicação

Características

Itens Inclusos

Indicado para uso em tiras.

POSSO AJUDAR?

#### OPINIÕES DOS CONSUMIDORES



RELATÓRIO PÚBLICO  
(medicamentos, materiais médico-hospitalares e gases medicinais)

PESQUISAR POR

- ITEM
- MODALIDADE
- INSTITUIÇÃO
- FORNECEDOR
- FABRICANTE
- FAIXA
- PERÍODO
- BASE SIASG(Compras Federais)
- TIPO DE COMPRA

ITEM

Item 493

Código BR: 0438670  
 Descrição CATMAT: material temporário para obtenção

Unidade de Fornecimento:

Genérico:  Sim  Não

Dados Agrupados

Adicional

Grupo:

Classe:

PDIM:

UF:  Município:

Pesquisar

Limpar

RESULTADO

Os registros exibidos especificam as compras realizadas nos últimos 18 meses, o que corresponde ao seguinte período: 24-11-2017 a 24/05/2019  
Base de Dados: BPS

Gerar Planilha

Gerar PDF

Mostrar 20

DADOS DO ITEM			DADOS DA COMPRA			DADOS DO FABRICANTE/FORNECEDOR		DADOS DA INSTITUIÇÃO			VALORES							
CÓDIGO BR	DESCRIÇÃO CATMAT	UNIDADE DE FORNECIMENTO	GENÉRICO	DATA COMPRA	MODALIDADE DA COMPRA	DATA INSERÇÃO	TIPO COMPRA	FABRICANTE	FABRICANTE	FORNECEDOR	NOME DA INSTITUIÇÃO	MUNICÍPIO	UF	QTD. ITENS COMPRADOS	PREÇO UNITÁRIO	COMPED. PREÇO REGULADO	COMPETÊNCIA CIMED	MÉDIA PONDERADA
Nenhum registro encontrado.																		

Precisa de ajuda?

Acompanhe seu Pedido

NOVO 2ª Via do Boleto

Entre ou Cadastre-se  
Minha Conta

O que você procura?

Por Categoria

Repetir Pedido

Tudo Que Você Precisa

Promoções



Dental Cremer | Cimentos | Cimento Provisório

Produto	Indicação	Características	Itens Inclusos
			
<h3>Cimento Provisório Hydropast com Iodofórmio - Biodinâmica</h3> <p>Cod. de Referência: 546446      ★★★★★ (3)      Veja opiniões de quem já comprou</p> <p>Embalagem com 2,5g.</p> <p><b>Frete Grátis!</b> nas compras acima de R\$100,00</p> <p>Por: <b>R\$31,05</b>      Condições de Pagamento [+]</p> <p>QUANTIDADE: 1      <b>COMPRAR</b></p> <p>VOCE ESTÁ EM UM AMBIENTE SEGURO</p>			

APROVEITE E COMPRE JUNTO

 <p><b>Cimento Provisório Hydropast com Iodofórmio - Biodinâmica</b> Embalagem com 2,5g. ★★★★★ (3) A partir de: <b>R\$ 31,05</b></p>	+	 <p><b>Luva de Procedimento - Supermax</b> Embalagem com 100 unidades. Escolha o tamanho. ★★★★★ (423) A partir de: <b>R\$ 24,99</b> Por até <b>R\$ 20,99</b></p>	+	 <p><b>Rolo Dental - SSPlus</b> Embalagem com 100 unidades. ★★★★★ (204) A partir de: <b>R\$ 1,89</b> Por até <b>R\$ 1,49</b></p>	=	<p><b>Leve junto por:</b> <b>R\$ 57,93</b> COMPRAR TODOS</p>
---	---	---	---	---	---	--

Indicação	Características	Itens Inclusos
<p>Apresenta em sua composição Hidróxido de Cálcio, elemento importante para induzir a formação da dentina reparadora e utilizado como material intracanal em procedimentos endodônticos. O Hidróxido de Cálcio confere ao produto ação anti-bacteriana, privando os microorganismos residuais de seu suprimento nutritivo prevenindo a penetração do exsudato no interior do sistema de canais radiculares.</p> <p><b>POSSO AJUDAR?</b></p>		

000839



(<https://www.dentalgutierre.com.br/>)

Home (<https://www.dentalgutierre.com.br/>) > Cimentos (<https://www.dentalgutierre.com.br/cimentos>) > Cimento Temporário (<https://www.dentalgutierre.com.br/cimentos/cimento-temporario>)

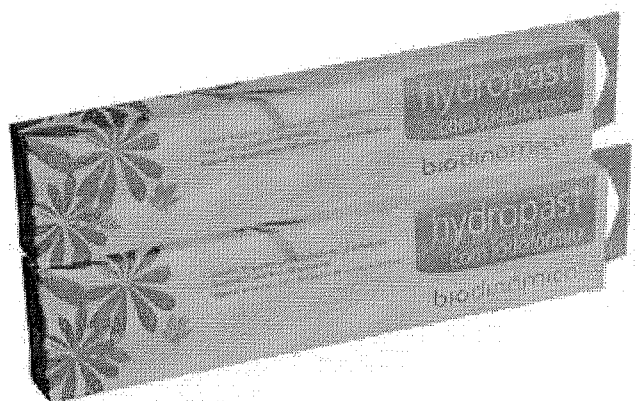

**biodinâmica**  
respeito por você

(<https://www.dentalgutier>)

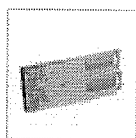

Tweetar (<https://twitter.com/share>)

Obturador Provisorio Hydropast c/ Iodoformio Biodinamica SKU 011885

**R\$ 31,05**

Quantidade



RELATÓRIO PÚBLICO  
(medicamentos, materiais médico-hospitalares e gases medicinais)

PESQUISAR POR

- ITEM
- MODALIDADE
- INSTITUIÇÃO
- FORNECEDOR
- FABRICANTE
- FAIXA
- PERÍODO
- BASE SIASG(Compras Federais)
- TIPO DE COMPRA

ITEM

Código BR:

BR:

Unidade de Fornecimento:

Descrição CATMAT:

Genérico:  Sim  Não  Dados Agrupados

Adicionar

Grupo:

Classe:

PDM:

UF:

Município:

Pesquisar

Limpar

Gerar Planilha

Gerar PDF

RESULTADO

Os registros exibidos especificam as compras realizadas nos últimos 18 meses, o que corresponde ao seguinte período: 24-11-2017 a 24/05/2019  
Base de Dados BPS

Mostrar 20

DADOS DO ITEM			DADOS DA COMPRA			DADOS DO FORNECEDOR		DADOS DA INSTITUIÇÃO			VALORES							
CÓDIGO BR	DESCRIÇÃO CATMAT	UNIDADE DE FORNECIMENTO	GENÉRICO	DATA COMPRA	MODALIDADE DA COMPRA	DATA INSERÇÃO	TIPO COMPRA	FABRICANTE	FABRICANTE	FORNecedor	NOME DA INSTITUIÇÃO	MUNICIPIO	UF	QTD ITENS COMPRADOS	PREÇO UNITÁRIO	CMED - PREÇO REGULADO	COMPETÊNCIA CRIED	MÉDIA PONDERADA
BR0406145	MATRIZ ODONTOLÓGICA, MATERIAL-AÇO INOXIDÁVEL, FORMATO-FITA, APRESENTAÇÃO-ROLO 50CM, LARGURA:5 MM, TIPO USO-DESCARTÁVEL	UNIDADE	Não	10/10/2018	Pregão	06/12/2018	A	MAQUIRA INDUSTRIA DE PRODUTOS ODONTOLÓGICOS LTDA	DENTAL PRIME - PRODUTOS ODONTOLÓGICOS HOSPITALARES - EIRELI - ME	MUNICIPIO DE PEDERNEIRAS	PEDERNEIRAS	SP		100	1,4900	N/A	N/A	1,5196

Mostrando 21 à 40 de 45 registros(s)

000840  
6

R# 2.65

Item 494 e 495



DADOS DO ITEM				DADOS DA COMPRA			DADOS DA INSTITUIÇÃO				VALORES						
CÓDIGO BR	DESCRIÇÃO CATMAT	UNIDADE DE FORNECIMENTO	GENÉRICO	DATA COMPRA	MODALIDADE DA COMPRA	DATA INSERÇÃO	TIPO COMPRA	FABRICANTE	FORNecedor	NOME DA INSTITUIÇÃO	MUNICÍPIO	UF	QTD ITENS COMPRADOS	PREÇO UNITÁRIO	CMED - PREÇO REGULADO	COMPETÊNCIA CMED	MÉDIA PONDERADA
BR0406145	MATRIZ ODONTOLÓGICA, MATERIAL-AÇO INOXIDÁVEL, FORMATO:FITA APRESENTAÇÃO:ROLO 50CM, LARGURA:5 MM, TIPO USO:DESCARTÁVEL	UNIDADE	Não	11/12/2018	Concorrência	01/02/2019	A	MAQUIRA INDUSTRIA DE PRODUTOS ODONTOLÓGICOS LTDA	SÃO MARCOS DISTRIBUIDORA DE MEDICAMENTOS, EQUIPAMENTOS E MATERIAL HOSPITALARES E ODONTOLÓGICOS LTDA	MUNICÍPIO DE ANTONIO ALMEIDA	PI		3	1,9800	N/A	N/A	1,5196
BR0406145	MATRIZ ODONTOLÓGICA, MATERIAL-AÇO INOXIDÁVEL, FORMATO:FITA APRESENTAÇÃO:ROLO 50CM, LARGURA:5 MM, TIPO USO:DESCARTÁVEL	UNIDADE	Não	30/08/2018	Pregão	10/05/2019	A	PREVEN INDUSTRIA E COMERCIO DE PRODUTOS ODONTOLÓGICOS EIRELI - EPP	ODONTOSUL LTDA - EPP	FUNDO MUNICIPAL DE SAUDE	ICARAIMA	PR	20	2,1000	N/A	N/A	1,5196
BR0406145	MATRIZ ODONTOLÓGICA, MATERIAL-AÇO INOXIDÁVEL, FORMATO:FITA APRESENTAÇÃO:ROLO 50CM, LARGURA:5 MM, TIPO USO:DESCARTÁVEL	UNIDADE	Não	21/08/2018	Pregão	18/12/2018	A	AAF DO BRASIL PRODUTOS ODONTOLÓGICOS LTDA - ME	BIO - LOGICA COMERCIO DE PRODUTOS HOSPITALARES LTDA	FUNDO MUNICIPAL DE SAUDE DE FLORIDA	FLORIDA	PR	12	2,1500	N/A	N/A	1,5196
BR0406145	MATRIZ ODONTOLÓGICA, MATERIAL-AÇO INOXIDÁVEL, FORMATO:FITA APRESENTAÇÃO:ROLO 50CM, LARGURA:5 MM, TIPO USO:DESCARTÁVEL	UNIDADE	Não	28/02/2018	Pregão	07/11/2018	A	METALURGICA FAVA INDUSTRIA E COMERCIO LTDA	DENTAL CREMER PRODUTOS ODONTOLÓGICOS S.A	FUNDO MUNICIPAL DE SAUDE	MARINGÁ	PR	200	2,1600	N/A	N/A	1,5196
BR0406145	MATRIZ ODONTOLÓGICA, MATERIAL-AÇO INOXIDÁVEL, FORMATO:FITA APRESENTAÇÃO:ROLO 50CM, LARGURA:5 MM, TIPO USO:DESCARTÁVEL	UNIDADE	Não	21/03/2018	Pregão	18/07/2018	A	MAQUIRA INDUSTRIA DE PRODUTOS ODONTOLÓGICOS LTDA	BASE MEDICAL DISTRIBUIDORA DE MEDICAMENTOS HOSPITALARES E ODONTOLÓGICOS LTDA - EPP	FUNDO MUNICIPAL DE SAUDE DO MUNICÍPIO DE IBIITANGA	IBIITANGA	BA	30	2,2100	N/A	N/A	1,5196
BR0406145	MATRIZ ODONTOLÓGICA, MATERIAL-AÇO INOXIDÁVEL, FORMATO:FITA APRESENTAÇÃO:ROLO 50CM, LARGURA:5 MM, TIPO USO:DESCARTÁVEL	UNIDADE	Não	15/02/2019	Pregão	14/03/2019	A	AAF DO BRASIL PRODUTOS ODONTOLÓGICOS LTDA - ME	BIO - LOGICA COMERCIO DE PRODUTOS HOSPITALARES LTDA	MUNICÍPIO DE PAULA FREITAS	PR	100	100	2,2173	N/A	N/A	1,5196
BR0406145	MATRIZ ODONTOLÓGICA, MATERIAL-AÇO INOXIDÁVEL, FORMATO:FITA APRESENTAÇÃO:ROLO 50CM, LARGURA:5 MM, TIPO USO:DESCARTÁVEL	UNIDADE	Não	19/04/2018	Pregão	27/07/2018	A	MAQUIRA INDUSTRIA DE PRODUTOS ODONTOLÓGICOS LTDA	PEDROTTI & SCHERER LTDA - ME	MUNICÍPIO DE PEROLA	PR	20	20	2,2900	N/A	N/A	1,5196

CÓDIGO BR	DADOS DO ITEM				DAD. COMPRA		DADOS DO FABRICANTE/FORNECEDOR				DADOS DA INSTITUIÇÃO				VALORES				
	DESCRIÇÃO CATMAT	UNIDADE DE FORNECIMENTO	GENÉRICO	DATA COMPRA	MODALIDADE DA COMPRA	DATA INSERÇÃO	TIPO COMPRA	FABRICANTE	FORNECEDOR	NOME DA INSTITUIÇÃO	MUNICÍPIO	UF	QTD ITENS COMPRADOS	PREÇO UNITÁRIO	CMED - PREÇO REGULADO	COMPETÊNCIA CMED	MÉDIA PONDERADA		
BR0406145	MATRIZ ODONTOLÓGICA, MATERIAL AÇO INOXIDÁVEL, FORMATO:FITA, APRESENTAÇÃO:ROLO 50CM, LARGURA:5 MM, TIPO USO:DESCARTÁVEL	UNIDADE	Não	22/06/2018	Convite	05/01/2019	A	MAQUIRA INDUSTRIA DE PRODUTOS ODONTOLÓGICOS LTDA	K J FERNANDES - EPP	MUNICÍPIO DE VILA NOVA DO PIAUI - SANEAMENTO E MEIO AMBIENTE	VILA NOVA DO PIAUI	PI	40	2.4900	N/A	N/A	1.5196		
BR0406145	MATRIZ ODONTOLÓGICA, MATERIAL AÇO INOXIDÁVEL, FORMATO:FITA, APRESENTAÇÃO:ROLO 50CM, LARGURA:5 MM, TIPO USO:DESCARTÁVEL	UNIDADE	Não	29/08/2018	Pregão	14/09/2018	A	TDV DENTAL LTDA	DIMENSAO DISTRIBUIDORA DE MEDICAMENTOS LTDA - ME	MUNICÍPIO DE PALMEIRAS - MUNICIPAL DE SAUDE	PALMEIRAS	PI	10	2.5500	N/A	N/A	1.5196		
BR0406145	MATRIZ ODONTOLÓGICA, MATERIAL AÇO INOXIDÁVEL, FORMATO:FITA, APRESENTAÇÃO:ROLO 50CM, LARGURA:5 MM, TIPO USO:DESCARTÁVEL	UNIDADE	Não	04/12/2017	Pregão	20/03/2018	A	TDV DENTAL LTDA	DIMENSAO DISTRIBUIDORA DE MEDICAMENTOS LTDA - ME	MUNICÍPIO DE PALMEIRAS - MUNICIPAL DE SAUDE	PALMEIRAS	PI	10	2.5500	N/A	N/A	1.5196		
BR0406145	MATRIZ ODONTOLÓGICA, MATERIAL AÇO INOXIDÁVEL, FORMATO:FITA, APRESENTAÇÃO:ROLO 50CM, LARGURA:5 MM, TIPO USO:DESCARTÁVEL	UNIDADE	Não	04/12/2017	Pregão	04/09/2018	A	PREVEN INDUSTRIA E COMERCIO DE PRODUTOS ODONTOLÓGICOS EIRELI - EPP	AGIL PRODUTOS PARA SAUDE EIRELI - ME	FUNDO MUNICIPAL DE SAUDE - FMS DO MUNICÍPIO DE ANASTACIO	ANASTACIO	MS	60	2.6300	N/A	N/A	1.5196		
BR0406145	MATRIZ ODONTOLÓGICA, MATERIAL AÇO INOXIDÁVEL, FORMATO:FITA, APRESENTAÇÃO:ROLO 50CM, LARGURA:5 MM, TIPO USO:DESCARTÁVEL	UNIDADE	Não	28/06/2018	Pregão	27/12/2018	A	PREVEN INDUSTRIA E COMERCIO DE PRODUTOS ODONTOLÓGICOS EIRELI - EPP	SAO MARCOS DISTRIBUIDORA DE MEDICAMENTOS, EQUIPAMENTOS E MATERIAL HOSPITALARES E ODONTOLÓGICOS LTDA	MUNICÍPIO DE BETANIA DO PIAUI	BETANIA DO PIAUI	PI	10	2.7900	N/A	N/A	1.5196		

Mostrando 21 à 40 de 45 registro(s)

Primeiro Anterior 1 2 3 Próximo Último

RELATÓRIO PÚBLICO  
(medicamentos, materiais médico-hospitalares e gases medicinais)

PESQUISAR POR

- ITEM
- MODALIDADE
- INSTITUIÇÃO
- FORNECEDOR
- FABRICANTE
- FAIXA
- PERÍODO
- BASE SIASQ(Compras Federais)
- TIPO DE COMPRA

ITEM

Código BR: 0406145

Descrição CATMAT: medidor de alginato

Unidade de Fornecimento: --

Unidade de Fornecimento: --

Genérico:  Sim  Não

Adicionar

Grupo: Todos

Classe: Todos

PDM: --

UF: Todas

Município: Selecionar

Item 496

Pesquisar

Limpar

Gerar Planilha

Gerar PDF

RESULTADO

Os registros exibidos especificam as compras realizadas nos últimos 18 meses, o que corresponde ao seguinte período: 24-11-2017 a 24/05/2019

Base de Dados BPS

R\$ 5.66

DADOS DO ITEM		DADOS DA COMPRA			DADOS DO FABRICANTE/FORNECEDOR		DADOS DA INSTITUIÇÃO			VALORES								
CÓDIGO BR	DESCRIÇÃO CATMAT	UNIDADE DE FORNECIMENTO	GENÉRICO	DATA COMPRA	MODALIDADE DA COMPRA	DATA INSERÇÃO	TIPO COMPRA	FABRICANTE	FABRICANTE	FABRICANTE	FORNECEDOR	FORNECEDOR	UF	QTD ITENS COMPRADOS	PREÇO UNITÁRIO	CMED - PREÇO REGULADO	COMPETÊNCIA CMED	MÉDIA PONDERADA
Nenhum registro encontrado.																		

Mostrar 20

Precisa de ajuda?

Acompanhe seu Pedido

2ª Via do Boletim

Entre ou Cadastre-se  
Minha Conta

O que você procura?

Por Categoria

Repetir Pedido

Tudo Que Você Precisa

Promoções

Dental Cremer | Moldagem | Medidor de Alginato

Produto

Indicação

Características

Itens Inclusos



### Conjunto Medidor De Jeltrate - Dentsply

Cod. de Referência: 430004

★★★★☆ (24)

Veja opiniões de quem já comprou

Embalagem com medidor de pó + medidor de líquido.



FRETE GRÁTIS! NAS COMPRAS ACIMA DE R\$100,00

Por: **R\$6,30**

Condições de Pagamento [+]

QUANTIDADE:

1

**COMPRAR**

VOCÊ ESTÁ EM UM AMBIENTE SEGURO

#### APROVEITE E COMPRE JUNTO



+

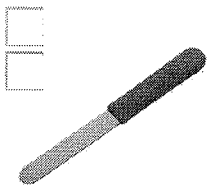

+

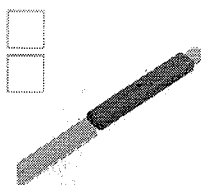

=

Leve junto por:

**R\$ 21,46**

COMPRAR TODOS

Conjunto Medidor De  
Jeltrate - Dentsply

Embalagem com medidor de  
pó + medidor de líquido.

★★★★☆ (24)

A partir de:  
**R\$ 6,30**

Espátula para Gesso Cabo  
Plástico - Nova OGP

Embalagem com 1 unidade.

★★★★☆ (3)

A partir de:  
**R\$ 7,18**

Faca para Gesso Cabo de  
Plástico - Nova OGP

Embalagem com 1 unidade.

A partir de:  
**R\$ 7,98**

1

1

1

Indicação

Características

Itens Inclusos

O kit proporciona a mistura ideal de Jeltrate e água, e garante máximo aproveitamento dos benefícios de Jeltrate

POSSO AJUDAR?

OPINIÕES DOS CONSUMIDORES

Busque aqui...

🔍 🛒 ☰  
(https://www.dentalsorria.com.br/)

(https://www.dentalsorria.com.br/)

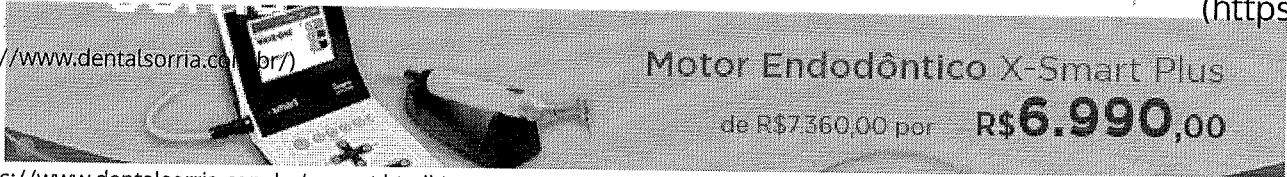

(https://www.dentalsorria.com.br/xsmart.html)

▼ Filters

# Medidor de Alginato

🏠 (https://www.dentalsorria.com.br/moldagem/medidor-de-alginato.html?mode=grid)

📑 (https://www.dentalsorria.com.br/moldagem/medidor-de-alginato.html?mode=list)

40 ▼ por página

Ordem **Novos** ▼ (https://www.dentalsorria.com.br/moldagem/medidor-de-alginato.html?dir=desc&order=news\_from\_date)



(https://www.dentalsorria.com.br/moldagem/medidor-de-alginato/alginateo-medidor-jeltrate-novo.html)

**Medidor Alginato Kit Jeltrate - Dentsply**  
(https://www.dentalsorria.com.br/moldagem/medidor-de-alginato/alginateo-medidor-jeltrate-novo.html)

Embalagem com 1 copo e 1 colher dosadora

**R\$6,30**

## PRODUTOS

Inicial | Produtos Detalhes

ADESIVOS

BANDAS

BROCAS

CLAREADORES

CUNHA DE MADEIRA

DISCOS

DIVERSOS

ENDODONTIA

EQUIPAMENTOS

ESCOVAS

EXTIRPA NERVOS

FIOS

INSTRUMENTAL

IONOMERO

LABORATORIO

LIQUIDOS

LUBRIFICANTES

MATERIAL DE MOLDAGEM

ALGINATOS

MAT. DE MOLDAGEM

MATERIAL DESCARTAVEL

MATERIAL RESTAURADOR

MATRIZ

MEDICAMENTOS

MOLDEIRAS

ORTODONTIA

PAPEL CARBONO

PAPELARIA

## MEDIDOR DE ALGINATO ÁGUA-PÓ - DENTSPLY/CAVEX

Cód. 9610

**R\$ 4,40**

MEDIDOR DE ALGINATO ÁGUA-PÓ - DENTSPLY



Produto indisponível no momento!

## Outros Produtos

ALGINATO CAVEX  
COLORCHANGE 500GR

Cód. 11595

VER PRODUTO

ALGINATO CREAM CAVEX  
500GR

Cód. 11582

VER PRODUTO

ALGINATO ORTHOTRACE  
500GR CAVEX

Cód. 10939

VER PRODUTO

MEDIDOR DE ALGINATO  
ÁGUA-PÓ -  
DENTSPLY/CAVEX

Cód. 9610

VER PRODUTO

ALGINATO PLASTALGIN  
NORMAL 454G  
SEPTODONT

Cód. 8829

VER PRODUTO

ALGINATO NEW PRINT  
454GR TECHNEW

Cód. 8569

VER PRODUTO



RELATÓRIO PÚBLICO  
(medicamentos, materiais médico-hospitalares e gases medicinais)

PESQUISAR POR

- ITEM
- MODALIDADE
- INSTITUIÇÃO
- FORNECEDOR
- FABRICANTE
- FAIXA
- PERÍODO
- BASE SIASG(Compras Federais)
- TIPO DE COMPRA

ITEM

Código BR: 0406145

Descrição CATMAT: mercúrio vivo

Unidade de Fornecimento: ---

Genérico:  Sim  Não

Dados Agrupados

Adicionar

Grupo: Todos

Classe: Todos

PDM: ---

UF: Todas

Município: Seleção

Item 497

Pesquisar

Limpar

Gerar Planilha

Gerar PDF

RESULTADO

Os registros exibidos especificam as compras realizadas nos últimos 18 meses, o que corresponde ao seguinte período: 24-11-2017 a 24/05/2019

Base de Dados: BPS

Mostrar 20

DADOS DO ITEM			DADOS DA COMPRA			DADOS DO FABRICANTE/FORNECEDOR			DADOS DA INSTITUIÇÃO			VALORES									
CÓDIGO BR	DESCRIÇÃO CATMAT	UNIDADE DE FORNECIMENTO	GENÉRICO	DATA COMPRA	MODALIDADE DA COMPRA	DATA INSERÇÃO	TIPO COMPRA	FABRICANTE	FABRICANTE	FABRICANTE	FORNECEDOR	FORNECEDOR	FORNECEDOR	NOME DA INSTITUIÇÃO	MUNICÍPIO	UF	QTD. ITENS COMPRADOS	PREÇO UNITÁRIO	CMED - PREÇO REGULADO	COMPETÊNCIA CMED	MÉDIA PONDERADA
Nenhum registro encontrado.																					

Supporte a sistemas: 136 - opção 8  
e-mail: suporte\_sistemas@datasus.gov.br  
Fale conosco: <http://datasus.saude.gov.br/fale-conosco>

R\$ 130,74





## MERCURIO

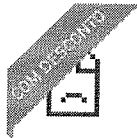

## MERCURIO K-DENT 100gr

mercurio k-dent 100gr

REFERÊNCIA: 005475  
 ESTOQUE: Disponível  
 MARCA: QUIMIDROL

**R\$ 227,62**

a vista no depósito, boleto  
 ou cartão de crédito

**COMPRAR****Parcelamento no cartão de crédito:**

\* parcela mínima de R\$ 200.00 para compras parceladas.

1x de R\$ 227,62



## Descrição do Produto:

**INDICAÇÃO:**

empregado em odontologia para dissolver a liga de amálgama na formação do amálgama dentário utilizado na restauração;

O  
 mercúrio  
 vivo é  
 muito

**CARACTERÍSTICAS:**

Item 01 - altere aqui  
 Item 03 - altere aqui

Fale conosco, nós estamos online!

PRODUTOS

Inicial | [Produtos Detalhes](#)

ADESIVOS

BANDAS

BROCAS

CLAREADORES

CUNHA DE MADEIRA

DISCOS

DIVERSOS

ENDODONTIA

EQUIPAMENTOS

ESCOVAS

EXTIRPA NERVOS

FIOS

INSTRUMENTAL

IONOMERO

LABORATORIO

LIQUIDOS

LUBRIFICANTES

MATERIAL DE MOLDAGEM

MATERIAL DESCARTAVEL

MATERIAL RESTAURADOR

AMALGAMA

CIMENTO

PINCEL

SELANTES

MATRIZ

MEDICAMENTOS

MOLDEIRAS

ORTODONTIA

## MERCURIO VIVO 100GR K-DENT

Cód. 6408

**R\$ 153,86**

MERCURIO VIVO 100GR K-DENT



Produto indisponível no momento!

## Outros Produtos

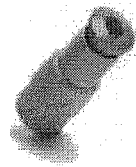

AMALGAMA GS80 3 PORÇÕES UN SDI

Cód. 6969

[VER PRODUTO](#)



MERCURIO VIVO 100GR K-DENT

Cód. 6408

[VER PRODUTO](#)



AMALGAMA GS80 2 PORCOES UN SDI

Cód. 3569

[VER PRODUTO](#)



AMALGAMA GS80 1 PORCOES C/50 SDI

Cód. 3311

[VER PRODUTO](#)

RELATÓRIO PÚBLICO  
(medicamentos, materiais médico-hospitalares e gases medicinais)

PESQUISAR POR

- ITEM
- MODALIDADE
- INSTITUIÇÃO
- FORNECEDOR
- FABRICANTE
- FAIXA
- PERÍODO
- BASE SIASG(Compras Federais)
- TIPO DE COMPRA

ITEM

Código BR:

BR

Descrição CATMAT:  
micro aplicador odontológico

Unidade de Fornecimento:

Unidade de Fornecimento:

Genérico:  Sim  Não

Dados Agrupados

Adicionar

Grupo:

Todos

Classe:

Todos

PDM:

UF:

Todos

Município:

Selecione

Item 498

Pesquisar

Limpar

Gerar Planilha

Gerar PDF

RESULTADO

Os registros exibidos especificam as compras realizadas nos últimos 18 meses, o que corresponde ao seguinte período: 24-11-2017 a 24/05/2019

Base de Dados: BPS

DADOS DO ITEM			DADOS DA COMPRA			DADOS DO FABRICANTE/FORNECEDOR			DADOS DA INSTITUIÇÃO				VALORES				
CODIGO BR	DESCRIÇÃO CATMAT	UNIDADE DE FORNECIMENTO	DATA COMPRA	MODALIDADE DA COMPRA	DATA INSERÇÃO	TIPO COMPRA	FABRICANTE	FABRICANTE	FORNECEDOR	NOME DA INSTITUIÇÃO	MUNICIPIO	UF	QTD ITENS COMPRADOS	PREÇO UNITÁRIO	CMED - PREÇO REGULADO	COMPETÊNCIA CMED	MÉDIA PONDERADA
Nenhum registro encontrado.																	

Mostrar 20

Suporte a sistemas: 136 - opção 8

e-mail: suporte.sistemas@cdel.saude.gov.br

Fale conosco: <http://dados.saude.gov.br/fale-conosco>

R\$ 13.40

000851

b.

U

Clínica ▼



Digite o que você procura



[Home](#) > [Descartáveis](#) > [Microaplicador](#) > [Microaplicador Aplik](#)



Microaplicador Aplik

## Microaplicador Aplik

Cód.: 6434

Marca: ANGELUS

Embalagem c/ 100 unidades.



**Seja o primeiro a avaliar este produto**000853  
b.

Modelo

Escolha uma opção... ▾

A partir de

**R\$12,60**

Quantidade

1

**Comprar****Detalhes**

Descartáveis: .garantia de Biosseguranç.a. Cabo flexível (Dobrável): .permite curvatura para alcance em áreas de difícil acesso. Cerdas . não absorventes: .não interage com o produto e facilita sua liberação.

**Aplicação**

Aplicação de ácidos, primers e adesivos no dente, previamente a restaurações. Aplicação de ácidos e silano em peças protéticas previamente à cimentação.

**Benefícios**

NULL

**Avaliações****Avalie esse produto**

Somente usuários cadastrados podem escrever avaliações. Por favor, [faça seu login](#) ou [cadastre-se](#)

**Newsletter**

Cadastre-se e receba novidades, promoções e ofertas!

Digite seu e-mail

Assinar

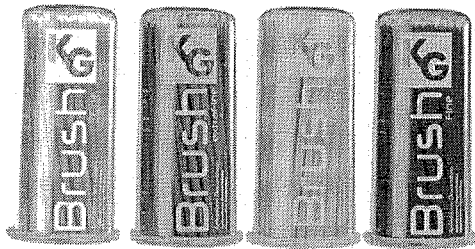

# MICROAPLICADOR KG BRUSH - KG

COD: 206007000

4.7 de 5

(3)

## R\$14,50

R\$13,78 no boleto à vista  
ou 1X de R\$14,50 no cartão

Resgate por 960 pontos no Surya Club

Escolha abaixo a variação do produto antes de adicionar ao carrinho.

[Adicionar ao carrinho](#)

[Comprar agora](#)

Ex: Anterior, posterior, rosa, azul, etc...

[Filtrar](#)



206007003

**MICROAPLICADOR EXTRA FINO VERDE KG BRUSH - KG**

**R\$ 14,50**

Quant:

[Adicionar ao carrinho](#)



206007001

**MICROAPLICADOR FINO AZUL KG BRUSH - KG**

**R\$ 14,50**

Quant:

[Adicionar ao carrinho](#)



206007004

**MICROAPLICADOR FINO ROSA KG BRUSH - KG**

**R\$ 14,50**

Quant:

[Adicionar ao carrinho](#)

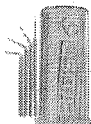

206007002

**MICROAPLICADOR REGULAR AMARELO KG BRUSH - KG**

**R\$ 14,50**

Quant:

[Adicionar ao carrinho](#)

[Adicionar ao carrinho](#)

[Comprar agora](#)





Digite sua busca...



Telefones ? 3173 7900

Todas as Categorias Área do Estudante Broca Dentística Endodontia Instrumental Ortodontia Próte

Início Descartáveis

Preço

R\$10,00 - R\$19,99 (4)

R\$20,00 - R\$29,99 (

R\$30,00 e acima (2)

Marca

Angelus (0)

Coltene (1)

FGM (0)

Microbusch (0)

SDI (0)

Departamentos

Agulha

Algodão

Avental

Babadouro

Coletor Descartável

Compressa de gaze

Gorros e Toucas

Kit Paramentação

Luva Cirúrgica

Luva de Procediment

Luva de Sobrepor

Luva de Vinil

Luva Nitrílica

Luva para Carpule

Máscara Cirúrgica

Micro-Applicador

Ponta Seringa Tripl.

Pro-Pé

Protetor de foco

Roleta de algodão

Seringa

Sugador

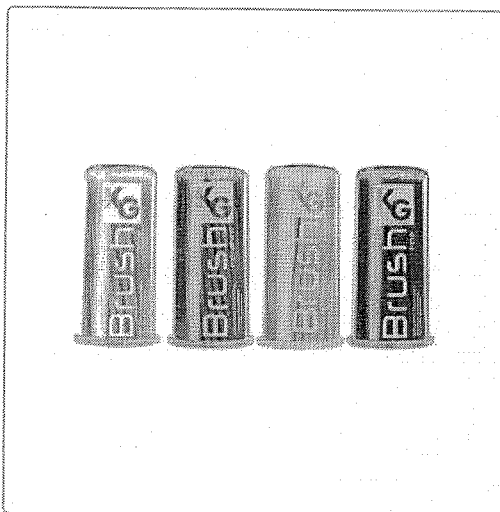

### MICROAPLICADOR BRUSH - KG SORENSEN

SKU-134715

100 unidades.

Rosa Fino sku-138574	INDISPONÍVEL		COMPRAR
Extra Fino sku-121101	R\$ 13,10	1	COMPRAR
Fino sku-103635	R\$ 13,10	1	COMPRAR
Regular sku-120727	R\$ 13,10	1	COMPRAR

IR PARA O CARRINHO

FORMAS DE PAGAMENTO

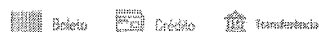

### Informações do Produto

#### Indicação

Indicado para aplicação e transferência de produtos ou soluções de uso odontológicos em gengivas, dentes ou preparos cavitários. Agentes adesivos, selantes, eugenol, soluções hemostáticas, forradores cavitários, condicionadores ácidos e fluorestos.

#### Benefícios

- \* Haste dobrável
- \* Ponta com cerdas de nylon

#### Itens inclusos

Embalagem com 100 unidades.

Fale conosco, nós estamos online!

#### MICROAPLICADOR CAVIBRUSH - FGM

SKU-134714

100 unidades.

A partir de: **R\$ 16,20**

COMPRAR

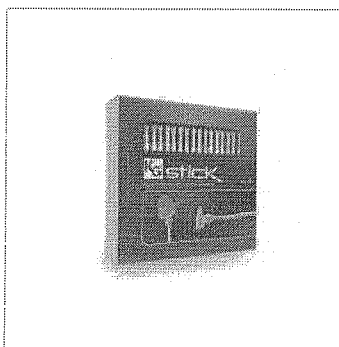

APLICADOR PONTA ADESIVA STICK - KG SORENSEN

#### APLICADOR DE PONTA ADESIVA MINI STICK AZU...

SKU-138573

16 unidades.

A partir de: **R\$ 36,45**

1 + COMPRAR

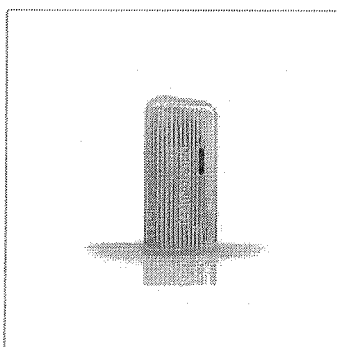

MICROAPLICADOR COLTENE

#### MICROAPLICADOR REGULAR - MICROBRUSH

SKU-123275

100 unidades.

Produto Indisponível [avise-me quando voltar](#)

Fale conosco, nós estamos online!





RELATÓRIO PÚBLICO  
(medicamentos, materiais médico-hospitalares e gases medicinais)

ITEM  
  MODALIDADE  
  INSTITUIÇÃO  
  FORNECEDOR  
  FABRICANTE  
  FAIXA  
  PERÍODO  
  BASE SIASG(Compras Federais)  
  TIPO DE COMPRA

**ITEM**

Código BR:

BR:

Unidade de Fornecimento:

Sim  
  Não  
  Dados Agrupados

Adicionar

Grupo:

Classe:

PDM:

UF:

Município:

Descrição CATMAT:

Pesquisar Limpar

RESULTADO

Os registros exibidos especificam as compras realizadas nos últimos 18 meses, o que corresponde ao seguinte período: 24-11-2017 a 24/05/2019  
Base de Dados BPS

Mostrar 20

CÓDIGO BR	DESCRIÇÃO CATMAT	UNIDADE DE FORNECIMENTO	GENÉRICO	DADOS DA COMPRA			DADOS DO FABRICANTE/FORNECEDOR			DADOS DA INSTITUIÇÃO				VALORES			
				DATA COMPRA	MODALIDADE DA COMPRA	DATA INSERÇÃO	TIPO COMPRA	FABRICANTE	FORNECEDOR	NOME DA INSTITUIÇÃO	MUNICÍPIO	UF	QTD ITENS COMPRADOS	PREÇO UNITÁRIO	CMED - PREÇO REGULADO	COMPETÊNCIA CMED	MÉDIA PONDERADA
BR0428183	MOLDEIRA ODONTOLÓGICA, MATERIAL:ESPUMA DE POLIESTIRENO, TIPO:7/ APLICAÇÃO DE FLUOR, MODELO:DUPLA, TIPO USO:DESCARTÁVEL	UNIDADE	Não	19/02/2019	Pregão	14/05/2019	A	PREVEN INDUSTRIA E COMERCIO DE PRODUTOS ODONTOLÓGICOS EIRELI - EPP	E DE A CAVALCANTE E CIA LTDA	FUNDO MUNICIPAL DE SAUDE	MONTE ALEGRE	PA	200000	0.2700	N/A	N/A	0.3257

Mostrando 1 à 7 de 7 registro(s)

Item 499 AO 501

R\$ 34,22

000850 1/2

CÓDIGO BR	DADOS DO ITEM				DADC			COMPRA			DADOS DO FABRICANTE/FORNECEDOR				L. DA INSTITUIÇÃO				VALORES			
	DESCRIÇÃO CATMAT	UNIDADE DE FORNECIMENTO	GENÉRICO	DATA COMPRA	MODALIDADE DA COMPRA	DATA INSERÇÃO	TIPO COMPRA	FABRICANTE	FORNECEDOR	NOME DA INSTITUIÇÃO	MUNICÍPIO	UF	QTD ITENS COMPRADOS	PREÇO UNITÁRIO	CMED - PREÇO REGULADO	COMPETÊNCIA CMED	MÉDIA PONDERADA					
BR0428183	MOLDEIRA ODONTOLÓGICA, MATERIAL:ESPUMA DE POLIESTIRENO, TIPO:P/ APLICAÇÃO DE FLUOR, MODELO:DUPLA, TIPO USO:DESCARTÁVEL	UNIDADE	Não	01/10/2018	Pregão	24/01/2019	A	BIODINAMICA QUIMICA E FARMACEUTICA LTDA - EPP	BIO - LOGICA COMERCIO DE PRODUTOS HOSPITALARES LTDA	FUNDO MUNICIPAL DE SAUDE DE QUATA	QUATA	SP	10	0,2900	N/A	N/A	0,3257					
BR0428183	MOLDEIRA ODONTOLÓGICA, MATERIAL:ESPUMA DE POLIESTIRENO, TIPO:P/ APLICAÇÃO DE FLUOR, MODELO:DUPLA, TIPO USO:DESCARTÁVEL	UNIDADE	Não	19/02/2019	Pregão	14/05/2019	A	PREVEN INDUSTRIA E COMERCIO DE PRODUTOS ODONTOLÓGICOS EIRELI - EPP	E DE A CAVALCANTE E CIA LTDA	FUNDO MUNICIPAL DE SAUDE	MONTE ALEGRE	PA	80000	0,4300	N/A	N/A	0,3257					
BR0428183	MOLDEIRA ODONTOLÓGICA, MATERIAL:ESPUMA DE POLIESTIRENO, TIPO:P/ APLICAÇÃO DE FLUOR, MODELO:DUPLA, TIPO USO:DESCARTÁVEL	UNIDADE	Não	20/03/2019	Pregão	25/04/2019	A	BIODINAMICA QUIMICA E FARMACEUTICA LTDA - EPP	MC MEDICAL PRODUTOS MEDICOS HOSPITALARES - EIRELI - ME	MUNICIPIO DE MARIA HELENA	MARIA HELENA	PR	1000	1,4800	N/A	N/A	0,3257					
BR0428183	MOLDEIRA ODONTOLÓGICA, MATERIAL:ESPUMA DE POLIESTIRENO, TIPO:P/ APLICAÇÃO DE FLUOR, MODELO:DUPLA, TIPO USO:DESCARTÁVEL	UNIDADE	Não	13/08/2018	Convite	05/01/2019	A	MAQUIRA INDUSTRIA DE PRODUTOS ODONTOLÓGICOS LTDA	K J FERNANDES - EPP	MUNICIPIO DE VILA NOVA DO PIAUI - SECRETARIA DE SAUDE, SANEAMENTO E MEIO AMBIENTE	VILA NOVA DO PIAUI	PI	500	1,5600	N/A	N/A	0,3257					
BR0428183	MOLDEIRA ODONTOLÓGICA, MATERIAL:ESPUMA DE POLIESTIRENO, TIPO:P/ APLICAÇÃO DE FLUOR, MODELO:DUPLA, TIPO USO:DESCARTÁVEL	UNIDADE	Não	21/03/2018	Pregão	18/07/2018	A	BIODINAMICA QUIMICA E FARMACEUTICA LTDA - EPP	BASE MEDICAL DISTRIBUIDORA DE MEDICAMENTOS PRODUTOS HOSPITALARES E ODONTOLÓGICOS LTDA - EPP	FUNDO MUNICIPAL DE SAUDE DO MUNICIPIO DE IBIPITANGA	IBIPITANGA	BA	30	34,2200	N/A	N/A	0,3257					
BR0428183	MOLDEIRA ODONTOLÓGICA, MATERIAL:ESPUMA DE POLIESTIRENO, TIPO:P/ APLICAÇÃO DE FLUOR, MODELO:DUPLA, TIPO USO:DESCARTÁVEL	UNIDADE	Não	04/12/2017	Pregão	04/09/2018	A	AAF DO BRASIL PRODUTOS ODONTOLÓGICOS LTDA - ME	C.A. DISTRIBUIDORA DE PRODUTOS HOSPITALARES EIRELI - ME	FUNDO MUNICIPAL DE SAUDE - FMS DO MUNICIPIO DE ANASTACIO	ANASTACIO	MS	500	66,6000	N/A	N/A	0,3257					

Mostrando 1 a 7 de 7 registro(s)

Suporte a sistemas: 136 - opção 8  
 e-mail: suporte.sistemas@datasus.gov.br  
 Fale conosco: http://datasus.saude.gov.br/fale-conosco

000851

6

RELATÓRIO PÚBLICO  
(medicamentos, materiais médico-hospitalares e gases medicinais)

PESQUISAR POR

- ITEM
- MODALIDADE
- INSTITUIÇÃO
- FORNECEDOR
- FABRICANTE
- FAIXA
- PERÍODO
- BASE SIASG(Compras Federais)
- TIPO DE COMPRA

ITEM

Código BR:

Descrição CATMAT:

Unidade de Fornecimento:

Genérico:  Sim  Não

Dados Agrupados

Grupo:

Classe:

PDM:

UF:

Município:

Adicionar

Pesquisar Limpar

RESULTADO

Os registros exibidos especificam as compras realizadas nos últimos 18 meses, o que corresponde ao seguinte período: 24-11-2017 a 24/05/2019  
Base de Dados: BPS

Mostrar 20

DADOS DO ITEM			DADOS DA COMPRA			DADOS DO FABRICANTE/FORNECEDOR			DADOS DA INSTITUIÇÃO			VALORES					
CÓDIGO BR	DESCRIÇÃO CATMAT	UNIDADE DE FORNECIMENTO	DATA COMPRA	MODALIDADE DA COMPRA	DATA INSERÇÃO	TIPO COMPRA	FABRICANTE	FABRICANTE	FORNECEDOR	NOME DA INSTITUIÇÃO	MUNICIPIO	UF	QTD ITENS COMPRADOS	PREÇO UNITÁRIO	CMED - PREÇO REGULADO	COMPETÊNCIA CMED	MÉDIA PONDERADA
Nenhum registro encontrado.																	

000858  
6.

1/1

Item 502 AO 513

R\$ 33,14

Olá visitante, seja bem vindo!  
Cadastre-se ou faça o login.

Digite o que deseja procurar

(/Carrinho)

DENTISTAS (/DENTISTAS)

UNIVERSITÁRIOS (/UNIVERSITARIOS\_2)

ESTÉTICA PRÓTESE ENDODONTIA CIRURGIA IMPLANTODONTIA PERIODONTIA ORTODONTIA PEDIATRIA RADIOLOGIA BIOSSEGURANÇA

Dentistas (/dentistas) > Dental (/dental) > Material de Moldagem (/material-de-moldagem) > Moldeira (/moldeira)<sup>(/tecnodent)</sup>

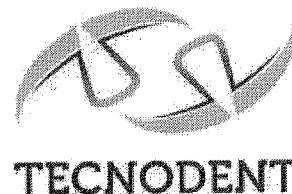

## Moldeira de Inox Total Lisa I5 Tecnodent (Ref. 1450011)

Avalie este produto

Disponibilidade:  
Entrega imediata

por R\$ 32,90

Quantidade:

-  +

Digite seu CEP:

calcular frete

**COMPRAR**

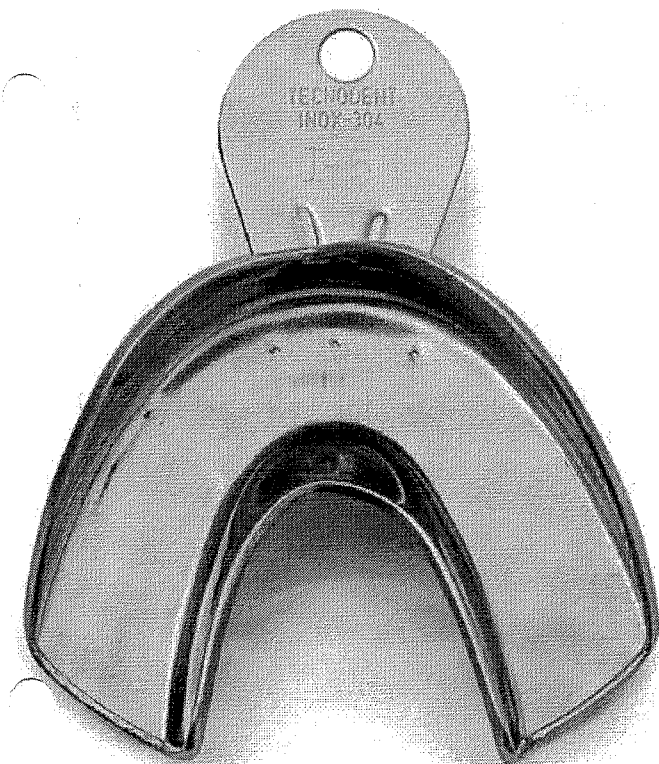

ZOOM PASSE O MOUSE

ESOLUÇÃO (HTTP://DOTSTORE.S3-SA-EAST-

:OM/826/PRODUTOS/ZOOM/MOLDEIRA\_DE\_INOX\_TOTAL\_LISA\_I5\_TECNODENT\_ZOOM-

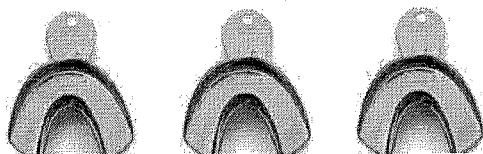

CADASTRE-SE PARA RECEBER  
OFERTAS EXCLUSIVAS POR E-MAIL.

Nome

Email

ENVIAR

DentalMaster &gt; Materiais de Consumo &gt; Moldeiras

**MOLDEIRA AÇO INOX LISA TECNODENT**

Cód.56901

Selecione:

Kit Adulto c/6 Por: R\$ 166,00	Compartilhe:	<input type="text" value="1"/>	COMPRAR
Kit Adulto c/8 Por: R\$ 218,20		<input type="text" value="1"/>	COMPRAR
Kit Infantil c/6 Por: R\$ 166,70	Online		
<b>I1</b> <b>AVISE-ME</b> Para ser avisado da disponibilidade deste Produto, basta preencher os campos abaixo. Digite seu nome... Digite seu e-mail... <input type="button" value="OK"/>			
I2 Por: R\$ 31,90		<input type="text" value="1"/>	COMPRAR
I3 Por: R\$ 31,90		<input type="text" value="1"/>	COMPRAR
I4 Por: R\$ 31,90		<input type="text" value="1"/>	COMPRAR
<input type="text" value="R\$ 31,90"/>		<input type="text" value="1"/>	COMPRAR

DentalMaster &gt; Materiais de Consumo &gt; Moldeiras

**MOLDEIRA AÇO INOX PERFURADA TECNODENT**

Cód.56916

Selecione:

I1		
<b>AVISE-ME</b>		
Para ser avisado da disponibilidade deste Produto, basta preencher os campos abaixo.		
Digite seu nome...	Digite seu e-mail...	OK
I2		
Por: R\$ 34,50	<input type="text" value="1"/>	COMPRAR
I3		
<b>AVISE-ME</b>		
Para ser avisado da disponibilidade deste Produto, basta preencher os campos abaixo.		
Digite seu nome...	Digite seu e-mail...	OK
S1		
Por: R\$ 34,50	<input type="text" value="1"/>	COMPRAR
S2		
Por: R\$ 34,50	<input type="text" value="1"/>	COMPRAR
S3		
Por: R\$ 34,50	<input type="text" value="1"/>	COMPRAR

Online

Calcular o valor do frete e verificar disponibilidade:

OK

**MOLDEIRA ACO INOX LISA  
VERNES ADULTO -  
TECNODENT**

COD: 179003000

0 de 5

(0)

**R\$33,27**

R\$31,61 no boleto à vista

ou 1X de R\$33,27 no cartão

 Resgate por 3120 pontos no Surya Club

Escolha abaixo a variação do produto antes de adicionar ao carrinho.

[Adicionar ao carrinho](#)[Comprar agora](#)

Ex: Anterior, posterior, rosa, azul, etc...

[Filtrar](#)

179003001

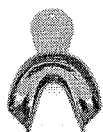
**MOLDEIRA ACO INOX I-1 LISA  
INFERIOR ADULTO -  
TECNODENT****R\$ 33,27**Quant: [Adicionar ao carrinho](#)

179003002

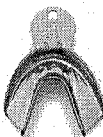
**MOLDEIRA ACO INOX I-2 LISA  
INFERIOR ADULTO -  
TECNODENT****R\$ 33,27**Quant: [Adicionar ao carrinho](#)

179003003

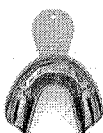
**MOLDEIRA ACO INOX I-3 LISA  
INFERIOR ADULTO -  
TECNODENT****R\$ 33,27**Quant: [Adicionar ao carrinho](#)

179003004

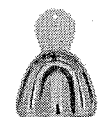
**MOLDEIRA ACO INOX I-4 LISA  
INFERIOR ADULTO -  
TECNODENT****R\$ 33,27**Quant: [Adicionar ao carrinho](#)

179003005

**MOLDEIRA ACO INOX S-1 LISA  
SUPERIOR ADULTO -  
TECNODENT****R\$ 33,27**Quant: [Adicionar ao carrinho](#)



Banco de Preços em Saúde

RELATORIOS ALTERAR DADOS SAIR

RELATÓRIO PÚBLICO (medicamentos, materiais médico-hospitalares e gases medicinais)

PESQUISAR POR

ITEM  MODALIDADE  INSTITUIÇÃO  FORNECEDOR  FABRICANTE  FAIXA  PERÍODO  BASE SIASG(Compras Federais)  TIPO DE COMPRA

ITEM

Código BR:  Descrição CATMAT:

Unidade de Fornecimento:  Genérico:  Sim  Não  Dados Agrupados

Adicp:

Grupo:

Classe:

PDM:

UF:  Município:

Item 514

Pesquisar

Limpar

RESULTADO

Os registros exibidos especificam as compras realizadas nos últimos 18 meses, o que corresponde ao seguinte período: 24/11-2017 a 24/05/2019

Base de Dados BPS

Gerar Planilha

Gerar PDF

Mostrar 20 ▼

DADOS DO ITEM			DADOS DA COMPRA			DADOS DO FABRICANTE/FORNECEDOR			DADOS DA INSTITUIÇÃO				VALORES					
CÓDIGO BR	DESCRIÇÃO CATMAT	UNIDADE DE FORNECIMENTO	GENÉRICO	DATA COMPRA	MODALIDADE DA COMPRA	DATA INSERÇÃO	TIPO COMPRA	FABRICANTE	FABRICANTE	FORNECEDOR	NOME DA INSTITUIÇÃO	MUNICÍPIO	UF	QTD ITENS COMPRADOS	PREÇO UNITÁRIO	PREÇO REGULADO	COMPETÊNCIA CIMED	MÉDIA PONDERADA
Nenhum registro encontrado.																		

Supporte e sistemas: 136 - opção 8  
 e-mail: suporte.sistemas@dalasus.gov.br  
 Fale conosco: help@dalasus.saude.gov.br/fale-conosco

00086

97163



O que você está procurando?

COMPRE POR TODA LOJA TELEFONIA ELETRODOMÉSTICOS TVS E ACESSÓRIOS MOVEIS ELETROPORTÁT

Dia dos Namorados ♥

Huawei

Loja Apple

Moto One

Chuva de Cupom

Casasbahia.com.br > Beleza e Saúde > Hospitais, Clínicas e Laboratórios > Odontologia

# Moldeiras Parcial Perfurada com 4 Peças em Inox Tecnodent

(Cód. Item 1477824) Outros produtos Não Informado



Passa o mouse e veja os detalhes



Vendido e entregue por Médicy Equipamentos Médicos

### Garantia Total a Você!

Este produto é vendido por um lojista parceiro e é vendido em CasasBahia.com.br, que acompanha o pedido da compra. Saiba mais

Por: **R\$94,93**

ou até 3x de R\$31,64 sem juros

Pague com o Cartão Casas Bahia à vista R\$18,99 sem juros.

Não tem Cartão Casas Bahia? Peça já o seu.

Calcule o frete e o prazo de entrega estimados para sua região

Informe seu CEP:

Ok

Não sei

### Pagamento com cartões de credito

2x sem juros	<b>R\$47,46</b>
3x sem juros	<b>R\$31,64</b>
4x com juros (1,29% a.m.)	<b>R\$24,50</b>
5x com juros (1,29% a.m.)	<b>R\$19,73</b>
6x com juros (1,29% a.m.)	<b>R\$16,54</b>
7x com juros (1,29% a.m.)	<b>R\$14,27</b>
8x com juros (1,29% a.m.)	<b>R\$12,57</b>

tem tudo, pode procurar :)

oferta do dia

baixe o app

Galaxy M

cupom

outlet

vendi

< Instrumentos cirúrgicos



### Moldeiras Parcial Perfurada Com 4 Peças Em Inox Tecnodent

(Cód.61890832) ★★★★★

vendido por Médicy Equipamentos Médicos

e entregue por Americanas.com

R\$ 114,50 (23% de desconto)

**R\$ 87,90** a prime

4x de R\$ 21,97 s/ juros

**comprar**

Corra! Temos apenas 1 no estoque



Precisa de ajuda?

Acompanhe seu Pedido

NOVO 2ª Via do Boletô

Entre ou Cadastre-se  
Minha Conta

O que você procura?

Por Categoria

Repetir Pedido

Tudo Que Você Precisa

Promoções

Dental Cremer | Moldagem | Moldeira para Moldagem

Produto

Indicação

Características

Itens Inclusos



### Moldeira Parcial Perfurada Adulto Inox - Tecnodent

Cod. de Referência: 510249

★★★★★ (1)

Veja opiniões de quem já comprou

Embalagem com 4 unidades. 1 lateral direita, 1 lateral esquerda + 2 giratórias.



FRETE GRÁTIS! NAS COMPRAS ACIMA DE R\$100,00

Por: **R\$83,45**

Condições de Pagamento [+]

QUANTIDADE:

1

**COMPRAR**

VOCÊ ESTÁ EM UM AMBIENTE SEGURO

#### APROVEITE E COMPRE JUNTO

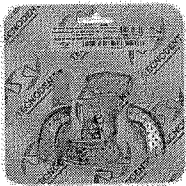

+

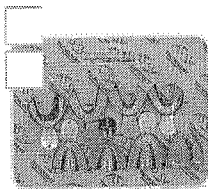

+

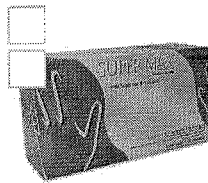

=

Leve junto por:

**R\$ 364,26**

COMPRAR TODOS

**Moldeira Parcial Perfurada Adulto Inox - Tecnodent**

Embalagem com 4 unidades. 1 lateral direita, 1 lateral esquerda...[+]

★★★★★ (1)

A partir de: **R\$ 83,45**

**Moldeira Total Perfurada Adulto em Inox - Tecnodent**

Embalagem com 8 unidades

A partir de: **R\$ 255,82**

**Luva de Procedimento - Supermax**

Embalagem com 100 unidades. Escolha o tamanho.

★★★★☆ (423)

A partir de: **R\$ 24,99**

Por até **R\$ 20,99**

1

1

1

Modelo

Indicação

Características

Itens Inclusos

Indicadas para reproduzir a arcada do paciente utilizando materiais de moldagem como alginatos ou outros materiais de impressão.

POSSO AJUDAR?

#### OPINIÕES DOS CONSUMIDORES



RELATÓRIO PÚBLICO  
(medicamentos, materiais médico-hospitalares e gases medicinais)

PESQUISAR POR

- ITEM
- MODALIDADE
- INSTITUIÇÃO
- FORNECEDOR
- FABRICANTE
- FAIXA
- PERÍODO
- BASE SIASG(Compras Federais)
- TIPO DE COMPRA

ITEM

Item 515

Código BR: 0427711  
 Descrição CATMAT: MOLDEIRA PARA DSENTADO

Unidade de Fornecimento:

Genérico:  Sim  Não

Dados Agrupados

Auctionar

Grupo:

Classe:

PDM:

UF:  Município:

Pesquisar

Limpar

RESULTADO

Os registros exibidos especificam as compras realizadas nos últimos 18 meses, o que corresponde ao seguinte período: 24-11-2017 a 24/05/2019

Base de Dados BPS

Gerar Planilha

Gerar PDF

DADOS DO ITEM				DADOS DA COMPRA			DADOS DO FABRICANTE/FORNECEDOR			DADOS DA INSTITUIÇÃO			VALORES				
CÓDIGO BR	DESCRIÇÃO CATMAT	UNIDADE DE FORNECIMENTO	GENÉRICO	DATA COMPRA	MODALIDADE DA COMPRA	DATA INSERÇÃO	TIPO COMPRA	FABRICANTE	FORNECEDOR	NOME DA INSTITUIÇÃO	MUNICÍPIO	UF	QTD ITENS COMPRADOS	PREÇO UNITÁRIO	CMED - PREÇO REGULADO	COMPETÊNCIA CMED	MÉDIA PONDERADA
Nenhum registro encontrado..																	

Mostrar 20

R\$ 262,77

000867

1/1

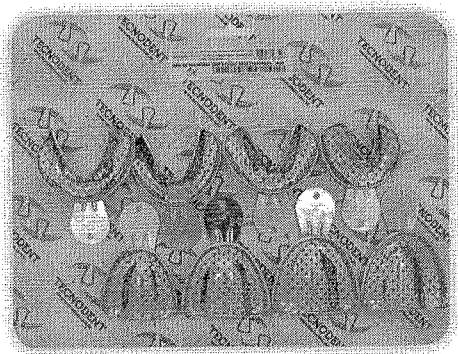
000868  
6

## JOGO MOLDEIRA ACO INOX ADULTO PERFURADA COM 08UN - TECNO DENT

COD: 179025000

5 de 5

(1)

**R\$257,84**

R\$244,95 no boleto à vista

ou 1X de R\$257,84 no cartão

 Resgate por 26800 pontos no Surya ClubQuantidade: [Adicionar ao carrinho](#)[Comprar agora](#)

## Informações do produto

### Apresentação

Embalagem com 8 unidades.  
( S-1, S-2, S-3, S-4, I-1, I-2, I-3, I-4 )

### Características

- As perfurações aumentam a retenção do material de moldagem.
- Confeccionado em Aço Inox.

### Indicações

São utilizadas para reproduzir a arcada do paciente utilizando como material de moldagem alginatos ou outros materiais de impressão.

[Ver Mais](#)

## É do seu gosto? Então veja estes produtos similares

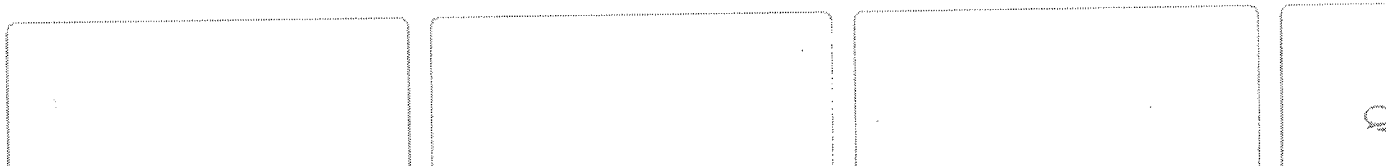

Precisa de ajuda?

Acompanhe seu Pedido

NOVO 2ª Via do Boletô

Entre ou Cadastre-se  
Minha Conta

O que você procura?

Por Categoria

Repetir Pedido

Tudo Que Você Precisa

Promoções

Dental Cremer | Moldagem | Moldeira para Moldagem

Produto

Indicação

Características

Itens Inclusos

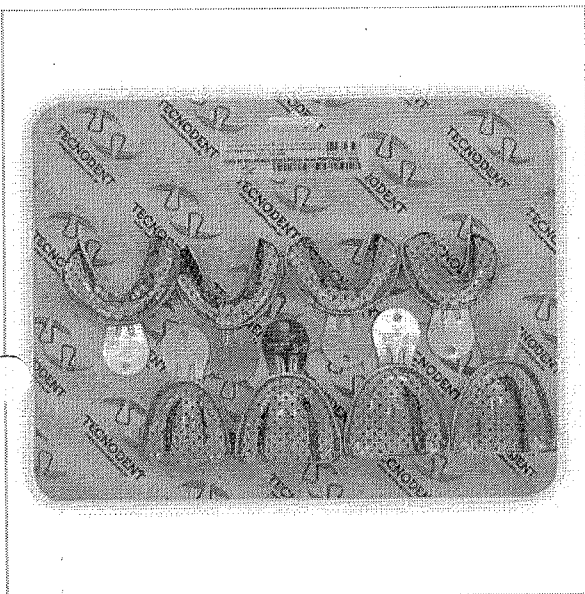

### Moldeira Rasa Perfurada em Inox - Tecnodent

Cod. de Referência: 510171

★★★★★ (1)

Veja opiniões de quem já comprou

Embalagem com 8 unidades, 4 inferiores + 4 superiores nas numerações 1, 2, 3 e 4.



FRETE GRÁTIS! NAS COMPRAS ACIMA DE R\$100,00

Por: **R\$232,18**

Condições de Pagamento [+]

QUANTIDADE:

1

**COMPRAR**

VOCÊ ESTÁ EM UM AMBIENTE SEGURO

#### APROVEITE E COMPRE JUNTO



+

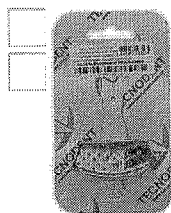

+

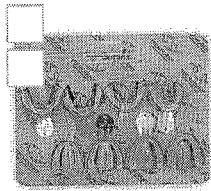

=

Leve junto por:

**R\$ 477,09**

COMPRAR TODOS

**Moldeira Rasa Perfurada em Inox - Tecnodent**

Embalagem com 8 unidades, 4 inferiores + 4 superiores nas numer...[+]

★★★★★ (1)

A partir de: **R\$ 232,18**

**Moldeira Giratória Perfurada Adulto Inox - Tecnodent**

Embalagem com 1 unidade. Escolha o tamanho.

A partir de: **R\$ 30,00**

**Moldeira Rasa Lisa em Inox - Tecnodent**

Embalagem com 8 unidades

A partir de: **R\$ 214,91**

1

1

1

Indicação

Características

Itens Inclusos

Indicadas para reproduzir a arcada de paciente desdentado utilizando materiais de moldagem.

POSSO AJUDAR?

#### OPINIÕES DOS CONSUMIDORES

000870



(<https://www.dentalgutierre.com.br/>)

Busque aqui..

Home (<https://www.dentalgutierre.com.br/>) > Moldagem (<https://www.dentalgutierre.com.br/moldagem>) >

Moldeira (<https://www.dentalgutierre.com.br/moldagem/moldeira>)

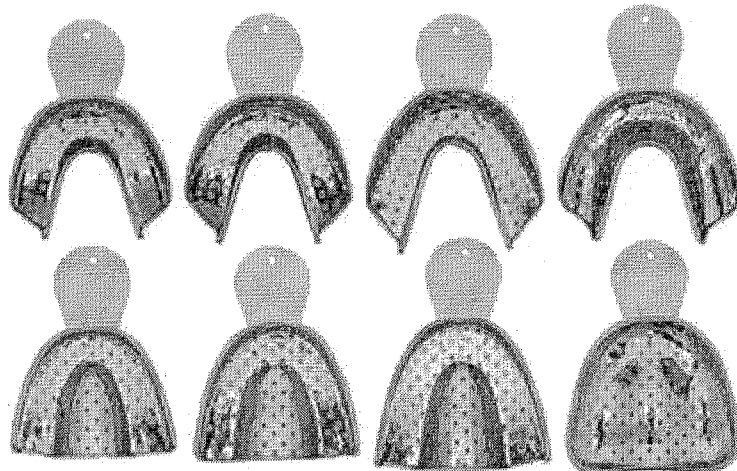

(<https://www.dentalgutierre.com.br/>)

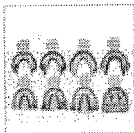

Tweetar (<https://twitter.com/share>)

Moldeira Adulto Inox Perfurada c/ 8 Tecnodent SKU 004257

R\$ 298,29

Quantidade

RELATÓRIO PÚBLICO  
(medicamentos, materiais médico-hospitalares e gases medicinais)

PESQUISAR POR

- ITEM
- MODALIDADE
- INSTITUIÇÃO
- FORNECEDOR
- FABRICANTE
- FAIXA
- PERÍODO
- BASE SIASG(Compras Federais)
- TIPO DE COMPRA

ITEM

Código BR:

Descrição CATMAT:

Unidade de Fornecimento:

Genérico:  Sim  Não

Dados Agrupados

Adicionar

Grupo:

Classe:

PDM:

UF:

Município:

Pesquisar Limpar

RESULTADO

Os registros exibidos especificam as compras realizadas nos últimos 18 meses, o que corresponde ao seguinte período: 24-11-2017 a 24/05/2019  
Base de Dados BPS

R\$ 46,19

DADOS DO ITEM				DADOS DA COMPRA				DADOS DO FABRICANTE/FORNECEDOR				DADOS DA INSTITUIÇÃO				VALORES			
CÓDIGO BR	DESCRIÇÃO CATMAT	UNIDADE DE FORNECIMENTO	GENÉRICO	DATA COMPRA	MODALIDADE DA COMPRA	DATA INSERÇÃO	TIPO COMPRA	FABRICANTE	FABRICANTE	FORNECEDOR	FORNECEDOR	NOME DA INSTITUIÇÃO	MUNICÍPIO	UF	QTD ITENS COMPRADOS	PREÇO UNITÁRIO	COMPETÊNCIA CMIED	MÉDIA PONDERADA	
																		000871	



CÓDIGO BR	DADOS DO ITEM				DAD A COMPRA			DADOS DO FABRICANTE/FORNECEDOR				DA INSTITUIÇÃO				VALORES			
	DESCRIÇÃO CATMAT	UNIDADE DE FORNECIMENTO	GENÉRICO	DATA COMPRA	MODALIDADE DA COMPRA	DATA INSERÇÃO	TIPO COMPRA	FABRICANTE	FORNECEDOR	NOME DA INSTITUIÇÃO	MUNICÍPIO	UF	QTD ITENS COMPRADOS	PREÇO UNITÁRIO	CMED - PREÇO REGULADO	COMPETÊNCIA CMED	MÉDIA PONDERADA		
BR0339927	FIO DE SUTURA, MATERIAL:NYLON MONOFILAMENTO, TIPO FIO:3-0, COR:PRETA, COMPRIMENTO:45 CM, CARACTERÍSTICAS ADICIONAIS:COM AGULHA, TIPO AGULHA:1/2 CÍRCULO CILÍNDRICA ESTRIADA, COMPRIMENTO AGULHA:2,4 CM, ESTERILIDADE:ESTÉRIL	UNIDADE	Não	02/04/2018	Pregão	01/04/2019	A	PROCARE COMERCIO DE PRODUTOS HOSPITALARES LTDA	MEDICAMENTOS DE AZ EIRELI - EPP	MUNICIPIO DE CAMPO LARGO	CAMPO LARGO	PR	1200	1,0420	N/A	N/A	28,1385		
BR0339927	FIO DE SUTURA, MATERIAL:NYLON MONOFILAMENTO, TIPO FIO:3-0, COR:PRETA, COMPRIMENTO:45 CM, CARACTERÍSTICAS ADICIONAIS:COM AGULHA, TIPO AGULHA:1/2 CÍRCULO CILÍNDRICA ESTRIADA, COMPRIMENTO AGULHA:2,4 CM, ESTERILIDADE:ESTÉRIL	UNIDADE	Não	22/05/2018	Pregão	03/12/2018	A	PROCARE COMERCIO DE PRODUTOS HOSPITALARES LTDA	LIDIANE CRISTINE MOREIRA - EPP	MUNICIPIO DE PONTALINDA	PONTALINDA	SP	30	24,0000	N/A	N/A	28,1385		
BR0339927	FIO DE SUTURA, MATERIAL:NYLON MONOFILAMENTO, TIPO FIO:3-0, COR:PRETA, COMPRIMENTO:45 CM, CARACTERÍSTICAS ADICIONAIS:COM AGULHA, TIPO AGULHA:1/2 CÍRCULO CILÍNDRICA ESTRIADA, COMPRIMENTO AGULHA:2,4 CM, ESTERILIDADE:ESTÉRIL	UNIDADE	Não	13/06/2018	Pregão	09/11/2018	A	LAMEDID COMERCIAL E SERVIÇOS LTDA	EQUIPAR SUPRIMENTOS ODONTOMEDICOS LTDA - EPP	CONSORCIO INTERMUNICIPAL DE SAUDE	PATO BRANCO	PR	100	29,3800	N/A	N/A	28,1385		
BR0339927	FIO DE SUTURA, MATERIAL:NYLON MONOFILAMENTO, TIPO FIO:3-0, COR:PRETA, COMPRIMENTO:45 CM, CARACTERÍSTICAS ADICIONAIS:COM AGULHA, TIPO AGULHA:1/2 CÍRCULO CILÍNDRICA ESTRIADA, COMPRIMENTO AGULHA:2,4 CM, ESTERILIDADE:ESTÉRIL	UNIDADE	Não	08/04/2018	Pregão	16/04/2019	A	TECNOIDENT INDUSTRIA E COMERCIO LTDA - EPP	LARMED DISTRIBUIDORA DE MEDICAMENTOS E MATERIAL MEDICO HOSPITALAR LTDA	FUNDO MUNICIPAL DE SAUDE DE BAI DA TRAIÇAO	BAIA DA TRAIÇAO	PB	35	63,0000	N/A	N/A	28,1385		

Mostrando 1 à 4 de 4 registros(s)

RELATÓRIO PÚBLICO (medicamentos, materiais médico-hospitalares e gases medicinais)

PESQUISAR POR

ITEM

MODALIDADE

INSTITUIÇÃO

FABRICANTE

FABRICANTE

FORNECEDOR

FAIXA

TIPO DE COMPRA

BASE SIASG(Compras Federais)

ITEM

Código BR:

BR

Descrição CATMAT:

OBTURADOR TEMPORÁRIO

Unidade de Fornecimento:

Unidade de Fornecimento

Genérico:

Sim Não

Dados Agrupados

Adicionar

Grupo:

Todos

Classe:

Todos

PDM:

UF:

Todos

Município:

Selecione

Item 518

Pesquisar

Limpar

RESULTADO

Os registros exibidos especificam as compras realizadas nos últimos 18 meses, o que corresponde ao seguinte período: 24-11-2017 a 24/05/2019

Base de Dados: BPS

Gerar Planilha

Gerar PDF

Mostrar 20

DADOS DO ITEM				DADOS DA COMPRA				DADOS DO FABRICANTE/FORNECEDOR			DADOS DA INSTITUIÇÃO				VALORES			
CODIGO BR	DESCRIÇÃO CATMAT	UNIDADE DE FORNECIMENTO	GENÉRICO	DATA COMPRA	MODALIDADE DA COMPRA	DATA INSERÇÃO	TIPO COMPRA	FABRICANTE	FORNECEDOR	NOME DA INSTITUIÇÃO	MUNICÍPIO	UF	QTD ITENS COMPRADOS	PREÇO UNITARIO	CMED - PREÇO REGULADO	COMPETÊNCIA CMED	MÉDIA PONDERADA	
Nenhum registro encontrado.																		

R\$ 12,26

000874



(<https://www.dentalgutierre.com.br/>)

Home (<https://www.dentalgutierre.com.br/>) > Cimentos (<https://www.dentalgutierre.com.br/cimentos/>) >

Cimento Temporário (<https://www.dentalgutierre.com.br/cimentos/cimento-temporario/>)



(<https://www.dentalgutier>)



Tweetar (<https://twitter.com/share>)

Obturador Temporario Cavitec 25g Caithec SKU 019761

R\$ 9,89

Quantidade

Precisa de ajuda?

Acompanhe seu Pedido

NOVO 2ª Via do Boletô

Entre ou Cadastre-se  
Minha Conta

O que você procura?

Por Categoria

Repetir Pedido

Tudo Que Você Precisa

Promoções

Dental Cremer | Cimentos | Restaurador Provisório

Produto

Indicação

Características

Itens Inclusos

### Restaurador Provisório Cavitec - Caithec

Cod. de Referência: 376852

★★★★☆ (17)

Veja opiniões de quem já comprou

Embalagem com 25g.

BAIXOU! Aproveite nossas ofertas!



FRETE GRÁTIS! NAS COMPRAS ACIMA DE R\$100,00

R\$14,98

-10

Condições de Pagamento [+]

Por: **R\$10,78**

QUANTIDADE:

1

**COMPRAR**

VOCE ESTÁ EM UM AMBIENTE SEGURO

#### APROVEITE E COMPRE JUNTO



+

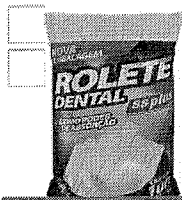

+

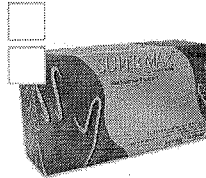

=

Leve junto por:

R\$ 38,86

**R\$ 37,66**

COMPRAR TODOS

BAIXOU O PREÇO

Restaurador Provisório  
Cavitec - Caithec

Embalagem com 25g.

★★★★☆ (17)

A partir de:  
R\$ 14,98  
**R\$ 10,78**

CAIXA FECHADA

Rolo Dental - SSPlus

Embalagem com 100  
unidades.

★★★★☆ (204)

A partir de:  
**R\$ 1,89**

Por até R\$ 1,49

LEVE + PAGUE

Luva de Procedimento -  
Supermax

Embalagem com 100  
unidades. Escolha o  
tamanho.

★★★★☆ (423)

A partir de:  
**R\$ 24,99**

Por até R\$ 20,99

1

1

1

Modelo

Indicação

Características

Itens Inclusos

Obturador de uso temporário, possuindo formulação equilibrada para atender aos mais exigentes profissionais. Largamente utilizado em odontologia, pela praticidade de manipulação e pela segurança que agrega.

POSSO AJUDAR?

#### OPINIÕES DOS CONSUMIDORES

(https://dentalspeed.com/... **SÓ ATÉ DOMINGO ATÉ 48% OFF EM 3M** aproveite

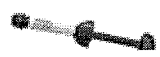

0

(f Olá, Doutor(a). O que você procura?

(https://denta

### Obturador Provisório Cavitec

DENTALTEC

**SÓ ATÉ DOMINGO ATÉ 48% OFF EM 3M** aproveite



(https://cdn.dentalspeed.com/produtos/550/provisorio-cavitec-5218.png)



De R\$ 14,90 por

**R\$ 9,69**

**BAIXOU 35%**

Quantidade

**adicionar ao carrinho**

Compartilhe:

### Apresentação Benefícios

- Fácil manipulação;
- Adere-se ao instrumento e às paredes do dente tendo rápido endurecimento na temperatura bucal;- Selamento hermético perimetral, impedindo as infiltrações marginais;
- Discreto desgaste oclusal;
- Baixíssima solubilidade aos líquidos bucais;
- pH neutro;

X



RELATÓRIO PÚBLICO  
(medicamentos, materiais médico-hospitalares e gases medicinais)

**PESQUISAR POR**

ITEM  
  MODALIDADE  
  INSTITUIÇÃO  
  FORNECEDOR  
  FABRICANTE  
  FAIXA  
  PERÍODO  
  BASE SIASG(Compras Federais)  
  TIPO DE COMPRA

**ITEM**

Código BR:

Descrição CATMAT:

Unidade de Fornecimento:

Genérico:  Sim  Não  
  Dados Agrupados

Adicionar

Grupo:

Classe:

PDM:

UF:   
 Município:

Pesquisar

Limpar

**RESULTADO**

Os registros exibidos especificam as compras realizadas nos últimos 18 meses, o que corresponde ao seguinte período: 24-11-2017 a 24/05/2019  
Base de Dados: BPS

Mostrar 20

CÓDIGO BR	DESCRIÇÃO CATMAT	DADOS DO ITEM			DADOS DA COMPRA			DADOS DO FORNECEDOR		DADOS DA INSTITUIÇÃO			VALORES				
		UNIDADE DE FORNECIMENTO	GENÉRICO	DATA COMPRA	MODALIDADE DA COMPRA	DATA INSERÇÃO	TIPO COMPRA	FABRICANTE	FORNECEDOR	NOME DA INSTITUIÇÃO	MUNICÍPIO	UF	QTD ITENS COMPRADOS	PREÇO UNITÁRIO	CMED - PREÇO REGULADO	COMPETÊNCIA CMED	MÉDIA PONDERADA
BR0417981	LUBRIFICANTE ODONTOLÓGICO, COMPOSIÇÃO BÁSICA:ÓLEO MINERAL, APRESENTAÇÃO:REFIL, APLICAÇÃO:CANETA ALTA ROTAOÇÃO, CARACTERÍSTICAS ADICIONAIS:SEM CFC	FRASCO 100,00 ML	Não	22/06/2018	Convite	05/01/2019	A	MAQUIRA INDUSTRIA DE PRODUTOS ODONTOLÓGICOS LTDA	K J FERNANDES - EPP	MUNICÍPIO DE VILA NOVA DO PIAUI - SECRETARIA DE SAUDE E MEIO AMBIENTE	VILA NOVA DO PIAUI	PI	3000	0,2212	N/A	N/A	3,2900

R\$ 40,50  
00087

Mostrando 1 à 12 de 12 registro(s)

DADOS DO ITEM				DADOS DA COMPRA				DADOS DO FABRICANTE/FORNECEDOR				DADOS DA INSTITUIÇÃO				VALORES			
CÓDIGO BR	DESCRIÇÃO CATMAT	UNIDADE DE FORNECIMENTO	GENÉRICO	DATA COMPRA	MODALIDADE DA COMPRA	DATA INSERÇÃO	TIPO COMPRA	FABRICANTE	FORNECEDOR	NOME DA INSTITUIÇÃO	MUNICÍPIO	UF	QTD ITENS COMPRADOS	PREÇO UNITÁRIO	CMED - PREÇO REGULADO	COMPETÊNCIA CIMED	MÉDIA PONDERADA		
BR0417981	LUBRIFICANTE ODONTOLÓGICO, COMPOSIÇÃO BÁSICA:ÓLEO MINERAL, APRESENTAÇÃO:REFIL, APLICAÇÃO:CANETA ALTA ROTACÃO, CARACTERÍSTICAS ADICIONAIS:SEM CFC	FRASCO 100,00 ML	Não	15/06/2018	Pregão	27/03/2019	A	PHARLAB INDUSTRIA FARMACEUTICA SA	CIRURGICA ONIX - EIRELI - ME	FUNDO MUNICIPAL DE SAUDE - FMS	ASSIS	SP	3000	2.1200	N/A	N/A	3.2909		
BR0417981	LUBRIFICANTE ODONTOLÓGICO, COMPOSIÇÃO BÁSICA:ÓLEO MINERAL, APRESENTAÇÃO:REFIL, APLICAÇÃO:CANETA ALTA ROTACÃO, CARACTERÍSTICAS ADICIONAIS:SEM CFC	FRASCO 100,00 ML	Não	20/02/2018	Pregão	24/05/2018	A	MARIL INDUSTRIAL LTDA	PROFARM COMERCIO DE MEDICAMENTOS E MATERIAL HOSPITALAR LTDA	FUNDO MUNICIPAL DE SAUDE DE PIUM	PIUM	TO	1000	3.0600	N/A	N/A	3.2909		
BR0417981	LUBRIFICANTE ODONTOLÓGICO, COMPOSIÇÃO BÁSICA:ÓLEO MINERAL, APRESENTAÇÃO:REFIL, APLICAÇÃO:CANETA ALTA ROTACÃO, CARACTERÍSTICAS ADICIONAIS:SEM CFC	FRASCO 200,00 ML	Não	19/01/2018	Pregão	22/06/2018	A	MAXIMA DENTAL IMPORTACAO E COMERCIO DE PRODUTOS ODONTOLÓGICOS EIRELI	REALMED HOSPITALAR EIRELI - ME	FUNDO MUNICIPAL DE SAUDE	RIANAPOLIS	GO	1	11.5000	N/A	N/A	19.6880		
BR0417981	LUBRIFICANTE ODONTOLÓGICO, COMPOSIÇÃO BÁSICA:ÓLEO MINERAL, APRESENTAÇÃO:REFIL, APLICAÇÃO:CANETA ALTA ROTACÃO, CARACTERÍSTICAS ADICIONAIS:SEM CFC	FRASCO 100,00 ML	Não	13/03/2018	Pregão	08/04/2019	A	PREVEN INDUSTRIA E COMERCIO DE PRODUTOS ODONTOLÓGICOS EIRELI - EPP	COMERCIAL C.V.M. LTDA - EPP	FUNDO MUNICIPAL DE SAUDE DE PORTO DA FOLHA	PORTO DA FOLHA	SE	5	12.4000	N/A	N/A	3.2909		
BR0417981	LUBRIFICANTE ODONTOLÓGICO, COMPOSIÇÃO BÁSICA:ÓLEO MINERAL, APRESENTAÇÃO:REFIL, APLICAÇÃO:CANETA ALTA ROTACÃO, CARACTERÍSTICAS ADICIONAIS:SEM CFC	FRASCO 100,00 ML	Não	09/05/2018	Pregão	11/06/2018	A	MAQUIRA INDUSTRIA DE PRODUTOS ODONTOLÓGICOS LTDA	MAXIMA DENTAL IMPORTACAO, EXPORTACAO E COMERCIO DE PRODUTOS ODONTOLÓGICOS EIRELI	MUNICIPIO DE PARAGOMINAS	PARAGOMINAS	PA	300	12.4800	N/A	N/A	3.2909		
BR0417981	LUBRIFICANTE ODONTOLÓGICO, COMPOSIÇÃO BÁSICA:ÓLEO MINERAL, APRESENTAÇÃO:REFIL, APLICAÇÃO:CANETA ALTA ROTACÃO, CARACTERÍSTICAS ADICIONAIS:SEM CFC	FRASCO 100,00 ML	Não	29/11/2018	Pregão	18/01/2019	A	LEONARDI COMERCIO DE PRODUTOS PARA SAUDE LTDA - EPP	GOIAS BEM COMERCIO E SERVIÇOS DE PRODUTOS PARA SAUDE EIRELI - EPP	MUNICIPIO DE ANTONIO OLINTO	ANTONIO OLINTO	PR	21	17.4500	N/A	N/A	3.2909		
BR0417981	LUBRIFICANTE ODONTOLÓGICO, COMPOSIÇÃO BÁSICA:ÓLEO MINERAL, APRESENTAÇÃO:REFIL, APLICAÇÃO:CANETA ALTA ROTACÃO, CARACTERÍSTICAS ADICIONAIS:SEM CFC	FRASCO 100,00 ML	Não	12/06/2018	Pregão	20/01/2019	A	PREVEN INDUSTRIA E COMERCIO DE PRODUTOS ODONTOLÓGICOS EIRELI - EPP	JOSE NERGINO SOBRERA	MUNICIPIO DE SIMPLICIO MENDES	SIMPLICIO MENDES	PI	24	18.1700	N/A	N/A	3.2909		

DADOS DO ITEM				DADC			DA INSTITUIÇÃO			VALORES							
CODIGO BR	DESCRIÇÃO CATMAT	UNIDADE DE FORNECIMENTO	GENÉRICO	DATA COMPRA	MODALIDADE DA COMPRA	DATA INSERÇÃO	TIPO COMPRA	FABRICANTE	FABRICANTE/FORNECEDOR	NOME DA INSTITUIÇÃO	MUNICÍPIO	UF	QTD ITENS COMPRADOS	PREÇO UNITÁRIO	CMED - PREÇO REGULADO	COMPETÊNCIA CMED	MÉDIA PONDERADA
BR0417981	LUBRIFICANTE ODONTOLÓGICO, COMPOSIÇÃO BÁSICA:ÓLEO MINERAL, APRESENTAÇÃO:REFIL, APLICAÇÃO:CANETA ALTA ROTACÃO, CARACTERÍSTICAS ADICIONAIS:SEM CFC	FRASCO 200,00 ML	Não	10/07/2018	Pregão	26/11/2018	A	MAQUIRA INDUSTRIA DE PRODUTOS ODONTOLÓGICOS LTDA	CENTERMEDICA PRODUTOS HOSPITALARES LTDA - ME	FUNDO MUNICIPAL DE SAUDE DE CALDAZINHA	CALDAZINHA	GO	20	18,6000	N/A	N/A	19,6680
BR0417981	LUBRIFICANTE ODONTOLÓGICO, COMPOSIÇÃO BÁSICA:ÓLEO MINERAL, APRESENTAÇÃO:REFIL, APLICAÇÃO:CANETA ALTA ROTACÃO, CARACTERÍSTICAS ADICIONAIS:SEM CFC	FRASCO 200,00 ML	Não	09/02/2018	Pregão	15/05/2018	A	MAQUIRA INDUSTRIA DE PRODUTOS ODONTOLÓGICOS LTDA	MC MEDICAL PRODUTOS HOSPITALARES - EIRELI - ME	MUNICIPIO DE ALTONIA	ALTONIA	PR	5	24,0400	N/A	N/A	19,6680
BR0417981	LUBRIFICANTE ODONTOLÓGICO, COMPOSIÇÃO BÁSICA:ÓLEO MINERAL, APRESENTAÇÃO:REFIL, APLICAÇÃO:CANETA ALTA ROTACÃO, CARACTERÍSTICAS ADICIONAIS:SEM CFC	FRASCO 100,00 ML	Não	04/12/2017	Pregão	04/09/2018	A	MAQUIRA INDUSTRIA DE PRODUTOS ODONTOLÓGICOS LTDA	PRÓ-SAÚDE COMÉRCIO DE PRODUTOS HOSPITALARES LTDA	FUNDO MUNICIPAL DE SAUDE - FMS DO MUNICIPIO DE ANASTACIO	ANASTACIO	MS	10	32,0000	N/A	N/A	3,2909
BR0417981	LUBRIFICANTE ODONTOLÓGICO, COMPOSIÇÃO BÁSICA:ÓLEO MINERAL, APRESENTAÇÃO:REFIL, APLICAÇÃO:CANETA ALTA ROTACÃO, CARACTERÍSTICAS ADICIONAIS:SEM CFC	FRASCO 100,00 ML	Não	19/03/2018	Pregão	30/01/2019	A	PRATI, DONADUZZI E CIA LTDA	DROGA ROCHA DISTRIBUIDORA DE MEDICAMENTOS LTDA - EPP	MUNICIPIO DE LAGOA ALEGRE	LAGOA ALEGRE	PI	10	49,0000	N/A	N/A	3,2909

Mostrando 1 a 12 de 12 registro(s)



RELATÓRIO PÚBLICO (medicamentos, materiais médico-hospitalares e gases medicinais)

PESQUISAR POR

- ITEM
- MODALIDADE
- INSTITUIÇÃO
- FORNECEDOR
- FABRICANTE
- FAIXA
- PERÍODO
- BASE SIASG(Compras Federais)
- TIPO DE COMPRA

ITEM

Código BR:  Descrição CATMAT:

Unidade de Fornecedor:

Genérico:  Sim  Não

Dados Agrupados

Adicionar

Grupo:

Todos

Classe:

Todos

PDM:

UF:

Todas

Município:

Selecione

Pesquisar

Limpar

Os registros exibidos especificam as compras realizadas nos últimos 18 meses, o que corresponde ao seguinte período: 24-11-2017 a 24/05/2019

Base de Dados BPS

Gerar Planilha

Gerar PDF

Mostrar 20

DADOS DO ITEM			DADOS DA COMPRA				DADOS DO FORNECEDOR		DADOS DA INSTITUIÇÃO			VALORES					
CÓDIGO BR	DESCRIÇÃO CATMAT	UNIDADE DE FORNECIMENTO	GENÉRICO	DATA COMPRA	MODALIDADE DA COMPRA	DATA INSCRIÇÃO	TIPO COMPRA	FABRICANTE	FABRICANTE FORNECEDOR	NOME DA INSTITUIÇÃO	MUNICÍPIO	UF	QTD ITENS COMPRADOS	PREÇO UNITÁRIO	CMED - PREÇO REGULADO	COMPETÊNCIA CMED	MÉDIA PONDERADA
BR0429901	PARAMONOCLOROFENOL ASSOCIAÇÃO:FURACIN, ASPECTO FÍSICO:LÍQUIDO	FRASCO 20,00 ML	Não	19/03/2018	Pregão	17/08/2018	A	MAQUIRA INDUSTRIA DE PRODUTOS ODONTOLÓGICOS LTDA	NOROESTE MEDICAMENTO LTDA - EPP	MUNICÍPIO DE GUAPOREIMA	GUAPOREIMA	PR	3	7.7600	N/A	N/A	11,4236

Mostrando 1 à 2 de 2 registro(s)

000888  
6.  
1/2

R\$ 9,77

DADOS DO ITEM				D. DA COMPRA			DADOS DO FABRICANTE/FORNECEDOR				D. DA INSTITUIÇÃO				VALORES			
CÓDIGO BR	DESCRIÇÃO CATMAT	UNIDADE DE FORNECIMENTO	GENÉRICO	DATA COMPRA	MODALIDADE DA COMPRA	DATA INSERÇÃO	TIPO COMPRA	FABRICANTE	FORNECEDOR	NOME DA INSTITUIÇÃO	MUNICÍPIO	UF	QTD ITENS COMPRADOS	PREÇO UNITÁRIO	PREÇO REGULADO	COMPETÊNCIA CMED	MÉDIA PONDERADA	
BR0429901	PARAMONOCLOROFENOL, ASSOCIAÇÃO-FURACIN, ASPECTO FÍSICO-LÍQUIDO	FRASCO 20,00 ML	Não	04/12/2017	Pregão	04/09/2018	A	MAQUIJIRA INDUSTRIA DE PRODUTOS ODONTOLÓGICOS LTDA	DU BOM DISTRIBUICAO DE PRODUTOS MEDIC. HOSPITALAR EIRELI - EPP	FUNDO MUNICIPAL DE SAUDE - FMS DO MUNICIPIO DE ANASTACIO	ANASTACIO	MS	30	11,7900	N/A	N/A	11,4236	

Mostrando 1 à 2 de 2 registro(s)

Suporte a sistemas: 135 - opção 3  
 e-mail: suporte.sistemas@datasus.gov.br  
 Fale conosco: <http://datasus.saude.gov.br/fale-conosco>

000881

b.



Banco de Preços em Saúde

RELATORIOS AJUSTAR DADOS SAIR

RELATÓRIO PÚBLICO (medicamentos, materiais médico-hospitalares e gases medicinais)

PESQUISAR POR

- ITEM
- MODALIDADE
- INSTITUIÇÃO
- FORNECEDOR
- FABRICANTE
- FAIXA
- PERÍODO
- BASE SIASI(Compras Federais)
- TIPO DE COMPRA

ITEM

Código BR:  Descrição CATMAT:

Unidade de Fornecimento:  Genérico:  Sim  Não  Dados Agrupados

Adicionar

Grupo:

Classe:

PDM:

UF:  Município:

Pesquisar

Limpar

RESULTADO

Os registros exibidos especificam as compras realizadas nos últimos 18 meses, o que corresponde ao seguinte período: 24-11-2017 a 24/05/2019

Base de Dados BPS

Mostrar 20

DADOS DO ITEM				DADOS DA COMPRA				DADOS DO FORNECEDOR				DADOS DA INSTITUIÇÃO				VALORES			
CÓDIGO BR	DESCRIÇÃO CATMAT	UNIDADE DE FORNECIMENTO	GENÉRICO	DATA COMPRA	MODALIDADE DA COMPRA	DATA INSERÇÃO	TIPO COMPRA	FABRICANTE	FABRICANTE FORNECEDOR	NOME DA INSTITUIÇÃO	MUNICÍPIO	UF	QTD ITENS COMPRADOS	PREÇO UNITÁRIO	CMED - PREÇO REGULADO	COMPETÊNCIA CMED	MÉDIA PONDERADA		

000882

59.28

DADOS DO ITEM				DADOS DA COMPRA			DADOS DO FABRICANTE/FORNECEDOR			DADOS DA INSTITUIÇÃO			VALORES				
CÓDIGO BR	DESCRIÇÃO CATMAT	UNIDADE DE FORNECIMENTO	GENÉRICO	DATA COMPRA	MODALIDADE DA COMPRA	DATA INSERÇÃO	TIPO COMPRA	FABRICANTE	FORNECEDOR	NOME DA INSTITUIÇÃO	MUNICÍPIO	UF	QTD ITENS COMPRADOS	PREÇO UNITÁRIO	CMED - PREGO REGULADO	COMPETÊNCIA CMED	MÉDIA PONDERADA
BR0419116	DESSENSIBILIZANTE DENTINÁRIO, ASPECTO FÍSICO-PASTA, COMPOSIÇÃO BÁSICA: NITRATO POTÁSSIO, FLUORETO SÓDIO, COMPOSIÇÃO ADICIONAL: FOSFATO DE CÁLCIO (HIDROXIAPATITA)	SERINGA 2,50 G	Não	16/07/2018	Pregão	07/11/2018	A	CAITHEC INDUSTRIAL LTDA - ME	GUSTAVO NICOLINO - EPP	MUNICÍPIO DE TAMBÁU	TAMBÁU	SP	10	8,4700	N/A	N/A	8,6567
BR0419116	DESSENSIBILIZANTE DENTINÁRIO, ASPECTO FÍSICO-PASTA, COMPOSIÇÃO BÁSICA: NITRATO POTÁSSIO, FLUORETO SÓDIO, COMPOSIÇÃO ADICIONAL: FOSFATO DE CÁLCIO (HIDROXIAPATITA)	SERINGA 2,50 G	Não	01/10/2018	Pregão	24/01/2019	A	DENTSCARE LTDA	IN-DENTAL PRODUTOS ODONTOLÓGICOS, MÉDICOS E HOSPITALARES LTDA - EPP	FUNDO MUNICIPAL DE SAÚDE DE QUATA	QUATA	SP	20	8,7500	N/A	N/A	8,6567
BR0419116	DESSENSIBILIZANTE DENTINÁRIO, ASPECTO FÍSICO-PASTA, COMPOSIÇÃO BÁSICA: NITRATO POTÁSSIO, FLUORETO SÓDIO, COMPOSIÇÃO ADICIONAL: FOSFATO DE CÁLCIO (HIDROXIAPATITA)	SERINGA 3,00 G	Não	21/08/2018	Pregão	30/10/2018	A	DENTSCARE LTDA	EQUIPAR SUPRIMENTOS ODONTOMÉDICOS LTDA - EPP	CONSORCIO INTERMUNICIPAL DE SAÚDE	PATO BRANCO	PR	50	30,6900	N/A	N/A	30,6900

Mostrando 1 a 3 de 3 registro(s)

Suprante a sistemas: 136 - opção 6  
 e-mail: suporte\_sistemas@datasus.gov.br  
 Fale conosco: <http://datasus.saude.gov.br/fale-conosco>

000883

(https://dentalspeed.com/nao-entenda-sua-vida) **SÓ ATÉ DOMINGO ATÉ 48% OFF EM 3M** aproveite

(f Olá, Doutor(a). O que você procura?

(https://denta

## Dessensibilizante Desensibilize Nano P

FGM

Embalagem c/ 1 Seringa de 3g, e 5 ponteiros para aplicação.

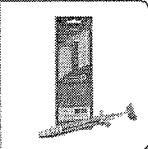

(https://cdn.dentalspeed.com/produtos/550/dessensibilizante-nano-p-3m)

na 42422  
2.png)



Por apenas

**R\$ 59,27**

**SÓ ATÉ DOMINGO ATÉ 48% OFF EM 3M** aproveite

**GANHE BRINDE**

Compre R\$ 500 em FGM e  
Ganhe Kit Ionômero de Vidro Maxxion R + Adesivo Ambar APS.

Quantidade

**adicionar ao carrinho**

Compartilhe:

### Apresentação Benefícios

- Formulação exclusiva com nanopartículas de hidroxiapatita, que atuam na obliteração dos túbulos dentinários e na remineralização da estrutura dental. Como os compostos nano-estruturados tendem a

X

Precisa de ajuda?

Acompanhe seu Pedido

2ª Via do Boleto

Entre ou Cadastre-se  
Minha Conta

O que você procura?

Por Categoria

Repetir Pedido

Tudo Que Você Precisa

Promoções

Dental Cremer | Dentística e Estética | Desensibilizante

Produto

Indicação

Características

Itens Inclusos

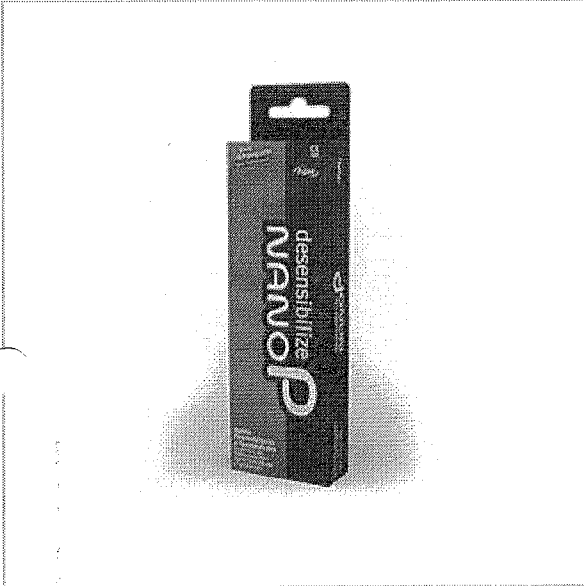

### Desensibilize Nano P - FGM

Cod. de Referência: 356564

★★★★☆ (2)

Veja opiniões de quem já comprou

Embalagem com 1 seringa com 3g + 5 ponteiras.

BRINDE: Compre acima de R\$ 299,00 em Resinas da FGM e Ganhe 01 Resina Vittra APS 1g.

**FRETE GRÁTIS! NAS COMPRAS ACIMA DE R\$100,00**

Por: **R\$59,27**

Condições de Pagamento [+]

QUANTIDADE:

1

**COMPRAR**

VOCÊ ESTÁ EM UM AMBIENTE SEGURO

#### APROVEITE E COMPRE JUNTO



GANHE BRINDE

Desensibilize Nano P - FGM

Embalagem com 1 seringa com 3g + 5 ponteiras.

★★★★☆ (2)

A partir de: **R\$ 59,27**

+

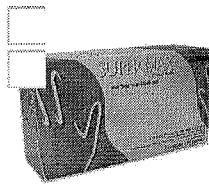

LEVE + PAGUE +

Luva de Procedimento - Supermax

Embalagem com 100 unidades. Escolha o tamanho.

★★★★☆ (423)

A partir de: **R\$ 24,99**

Por até **R\$ 20,99**

+



LEVE + PAGUE +

Rolo Dental - Cremer

Embalagem com 100 unidades. Tamanho nº 1 ou 2.

★★★★☆ (270)

A partir de: **R\$ 2,89**

Por até **R\$ 2,31**

=

Leve junto por:

**R\$ 87,15**

COMPRAR TODOS

1

1

Modelo

1

Modelo

Indicação

Características

Itens Inclusos

Tratamento de hipersensibilidade dentinária e radicular; Tratamento de hipersensibilidade dentinária associada à profilaxia, raspagem e alisamento corono-radicular.

POSSO AJUDAR?

#### OPINIÕES DOS CONSUMIDORES

Olá visitante, seja bem vindo!  
Cadastre-se ou faça o login.

Digite o que deseja procurar

(/Carrinho)

DENTISTAS (/DENTISTAS)

UNIVERSITÁRIOS (/UNIVERSITARIOS\_2)

ESTÉTICA PRÓTESE ENDODONTIA CIRURGIA IMPLANTODONTIA PERIODONTIA ORTODONTIA PEDIATRIA RADIOLOGIA BIOSSEGURANÇA

Dentistas (/dentistas) > Dental (/dental) > Clareador (/clareador) > Dessensibilizante (/dessensibilizante)  
(/fgm)



## Dessensibilizante Nano P FGM (Ref:

0730151)

Avalie este produto

Desensibilize Nano-P é um agente dessensibilizante e remineralizante baseado na tecnologia de fosfato de cálcio nanoestruturado.

**Disponibilidade:**

**Indisponível**

por R\$ 59,30

**AVISE-ME**

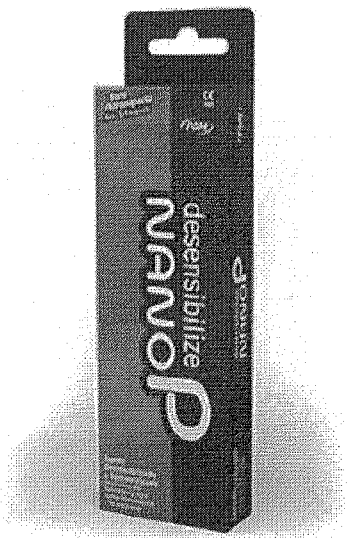

ZOOM PASSE O MOUSE

OTO E TA RESOLUÇÃO (HTTP://DOTSTORE.S3-SA-EAST-AMAZONAWS.COM/826/PRODUTOS/ZOOM/DESSENSIBILIZANTE\_NANO\_P\_FGM\_ZOOM-JPG)

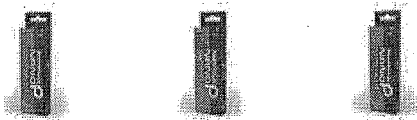

## Descrição

Desensibilize Nano-P é um agente dessensibilizante e remineralizante baseado na tecnologia de fosfato de cálcio nanoestruturado, organizado na forma cristalina de hidroxiapatita, mineral que compõe a estrutura dental. Além de apresentar características químicas e estruturais semelhantes às da hidroxiapatita natural, o produto apresenta elevada bioatividade, pois o pequeno diâmetro de suas partículas e sua morfologia aumentam sua área superficial, sua capacidade de hidratação e molhabilidade, e sua solubilidade, permitindo que ele libere íons cálcio e fosfato ao organismo (meio bucal) nas concentrações e velocidades adequadas. A efetividade da pasta baseia-se na sua capacidade de prover íons cálcio, fosfato e fluoreto à superfície desmineralizada do dente, os quais podem se reorganizar na forma de hidroxiapatita, fluorapatita ou fluoreto de cálcio, com resistência ácida semelhante a do dente natural. Além deste caráter de remineralização, o efeito dessensibilizante baseia-se na capacidade que a camada de hidroxiapatita tem de ocluir os túbulos dentinários, além do efeito de despolarização de fibras nervosas pelo nitrato de potássio. Desensibilize Nano-P é um produto versátil e inovador que visa auxiliar o cirurgião-dentista na resolução de situações freqüentes do cotidiano da prática clínica.

Embalagem contendo

\* 1 seringa com 3 g de produto

\* 5 ponteiros aplicadoras

\* Instruções de uso para o profissional.



RELATÓRIO PÚBLICO (medicamentos, materiais médico-hospitalares e gases medicinais)

PESQUISAR POR

- ITEM
- MODALIDADE
- INSTITUIÇÃO
- FORNECEDOR
- FABRICANTE
- FAIXA
- PERÍODO
- BASE SIASG(Compras Federais)
- TIPO DE COMPRA

ITEM

Código BR:

BR:

Descrição CATMAT:

Unidade de Fornecimento:

Genérico:  Sim  Não

Dados Agrupados

Adicionar

Grupo:

Classe:

PDM:

UF:

Município:

Pesquisar

Limpar

RESULTADO

Os registros exibidos especificam as compras realizadas nos últimos 18 meses, o que corresponde ao seguinte período: 24-11-2017 a 24/05/2019 Base de Dados BPS

Mostrar 20

DADOS DO ITEM			DADOS DA COMPRA				DADOS DO FABRICANTE/FORNECEDOR		DADOS DA INSTITUIÇÃO			VALORES					
CÓDIGO BR	DESCRIÇÃO CATMAT	UNIDADE DE FORNECIMENTO	GENÉRICO	DATA COMPRA	MODALIDADE DA COMPRA	DATA INSERÇÃO	TIPO COMPRA	FABRICANTE	FORNECEDOR	NOME DA INSTITUIÇÃO	MUNICÍPIO	UF	QTD ITENS COMPRADOS	PREÇO UNITÁRIO	CMED - PREÇO REGULADO	COMPETÊNCIA CMED	MÉDIA PONDERADA
Nenhum registro encontrado.																	

R\$ 41,14

000887

6



O que você está procurando ?

[MEU CADASTRO](#)
[MEUS PEDIDOS](#)
[MEU CARRINHO](#)
[/ Acabamento e Polimento / Polimento Universal](#)

## Pasta Diamantada Diamond Excel Fgm Para Polimento

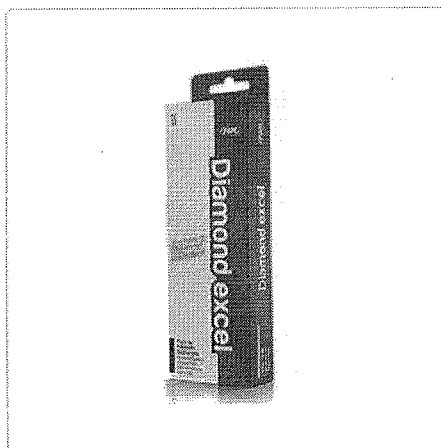
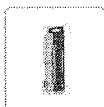
[Anestésicos](#)
[Broqueiros](#)
[Desinfecção](#)
[JetPik e Antissépticos](#)
[Produtos Hospitalares](#)
[Soluções de Limpeza](#)
[Acabamento e Polimento](#)
[Adesivos, Ácidos e Pincéis](#)
[Aguilhas, Fios e Sutures](#)
[Alginatos e Pastas](#)
[Cirurgia e Gaze](#)
[Amalgama e Acessórios](#)
[Autoclaves, Embalagens e Afins](#)
[Bandejas e Estojos Inox](#)
[Brocas e Acessórios](#)
[Carbonos e Tiras](#)
[Ceras](#)
[Cimentos e Forradores](#)
[CIOSP](#)
[Clareador e Acessórios](#)
[Cones Gutapercha e Papel](#)
[Dentes](#)
[Descartáveis](#)
[Diversos](#)
[Endodontia](#)
[Equipamentos](#)
[Fios e Acessórios](#)
[Gessos e Revestimentos](#)
[Instrumentais](#)
[Lima Angelus](#)
[Lima FKG](#)
[Lima Maillefer](#)
[Lima Mani](#)
[Lima Moyco](#)
[Luvas e Máscaras](#)
[Medicamentos](#)
[Moldagens e Acessórios](#)
[Moideiras](#)
[Ortodontia](#)
[Papeleria](#)
[Prevenção e Profilaxia](#)
[Protese e Acessórios](#)
[Reembasadores](#)
[Resina Acrilica](#)
[Resina Fotopolimerizável](#)
[Resinas](#)
[Retratores](#)

[AMPLIAR FOTO](#)
por: R\$ **34,00** /unidade

3% de desconto para Boleto Bancário, Depósito Bancário, Transferência Eletrônica R\$32,98

Parcelamento no cartão de crédito.

1x de R\$34,00 sem juros

Quantidade: 

[MOSTRAR OUTROS ARTIGOS](#)

### Descrição

#### DIAMOND EXCEL

Material odontológico e dental : Pasta diamantada de polimento universal

#### Características:

- . Pode ser utilizado tanto em consultórios quanto em laboratórios protéticos
- . Altíssima dureza
- . Ingredientes atóxicos, solúveis em água e fácil remoção
- . Viscosidade média
- . Multiuso: Pode ser utilizado com todos os materiais restauradores
- . À base de diamante micronizado
- . Granulação extrafina (2 a 4 microns)

Bem-vindo Cliente (<https://www.dentalshop.com.br/identificacao/l/9>)  
Minha conta (<https://www.dentalshop.com.br/identificacao/l/9/destino/comprador>) Meus Pedidos (<https://www.dentalshop.com.br/identificacao/l/9/destino/meuspedidos>)  
Dúvidas (<https://www.dentalshop.com.br/duvidas>) Contato (<https://www.dentalshop.com.br/faleconosco>)

BUSCAR

WhatsApp (51) 99807-7440 (<https://api.whatsapp.com/send?phone=5551998077440>)  (<https://www.dentalshop.com.br/carrinho/>)

Veja mais categorias

**INSTRUMENTAL**  
(<https://www.dentalshop.com.br/d/2982/instrumental>)

**ENDODONTIA**  
(<https://www.dentalshop.com.br/d/2989/endodontia>)

**HARMONIZAÇÃO OROFACIAL**  
(<https://www.dentalshop.com.br/d/2979/harmonizacao-orofacial>)

**ORTODONTIA**  
(<https://www.dentalshop.com.br/d/2986/ortodontia>)

**DESCARTÁVEIS**  
(<https://www.dentalshop.com.br/d/2996/descartaveis>)

**JALECO E TOUCA**  
(<https://www.dentalshop.com.br/d/2970/jaleco-e-touca>)

**GIFTS**  
(<https://www.dentalshop.com.br/d/2974/gifts>)

**CURSOS E EVENTOS** (<http://dentalshop.myciashop.com.br/pagina/institucional/cursos>)

<https://www.dentalshop.com.br/> > [dentística e estética](https://www.dentalshop.com.br/d/3027/dentistica/estetica) > [pasta de polimento diamond excel 2g - fgm](https://www.dentalshop.com.br/d/3027/dentistica/estetica)

### Pasta de Polimento Diamond Excel 2g - FGM -

Código 3923

★★★★★

([https://www.dentalshop.com.br/regrapromocaoofrete/produto\\_id/59454](https://www.dentalshop.com.br/regrapromocaoofrete/produto_id/59454)) **Ganhe um brinde**  
([https://www.dentalshop.com.br/regrapromocaoofrete/produto\\_id/59454](https://www.dentalshop.com.br/regrapromocaoofrete/produto_id/59454))

Por **R\$44,71**



(<https://dentalshop.ciaimg.com.br/Assets/Produtos/SuperZoom/29dcbd3eada0f2296893bb8fb8f4fc.jpg?v=febdc5-1>)

#### CARACTERÍSTICAS

Embalagem com 1 seringa com 2g. \* Ingredientes atóxicos, solúveis em água, especialmente selecionados para auxiliar na lubrificação durante o polimento (minimiza a geração de calor durante o procedimento) e facilita sua remoção ao final do tratamento; \* Viscosidade média e não é susceptível à ação do calor; \* Multiuso: pode ser utilizada com todos os materiais restauradores; \* É uma pasta de polimento produzida com diamante micronizado de granulação extra fina (2 a 4 microns) e altíssima dureza para atender às exigências de polimento e brilho de porcelana, esmalte dental, resinas e outros materiais restauradores; \* Pode ser utilizada em consultórios e laboratórios protéticos; \* Registro na Anvisa: 80172310017. **INDICAÇÃO** É indicado para o polimento e brilho final de porcelanas, esmalte, resinas (inclusive as de laboratório), e todos os demais tipos de materiais restauradores. Pode ser considerada de uso geral.

#### Isto combina com

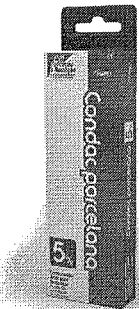

([https://www.dentalshop.com.br/p/60612/condicionador-acido-fluoridrico-condac-porcelana-5-fgm/campanha\\_id/26](https://www.dentalshop.com.br/p/60612/condicionador-acido-fluoridrico-condac-porcelana-5-fgm/campanha_id/26))  
Condicionador Ácido Fluorídrico Condac Porcelana 5%-FGM  
([https://www.dentalshop.com.br/p/60612/condicionador-acido-fluoridrico-condac-porcelana-5-fgm/campanha\\_id/26](https://www.dentalshop.com.br/p/60612/condicionador-acido-fluoridrico-condac-porcelana-5-fgm/campanha_id/26))

**POR R\$ 24,99**



([https://www.dentalshop.com.br/p/64764/kit-corante-para-resinas-de-impressao-3d-c5-30ml-tyler/campanha\\_id/26](https://www.dentalshop.com.br/p/64764/kit-corante-para-resinas-de-impressao-3d-c5-30ml-tyler/campanha_id/26))  
Kit Corante para Resinas de Impressão 3D Cosmos Colors C/5 30ml -  
([https://www.dentalshop.com.br/p/64764/kit-corante-para-resinas-de-impressao-3d-c5-30ml-tyler/campanha\\_id/26](https://www.dentalshop.com.br/p/64764/kit-corante-para-resinas-de-impressao-3d-c5-30ml-tyler/campanha_id/26))

**POR R\$ 165,00**

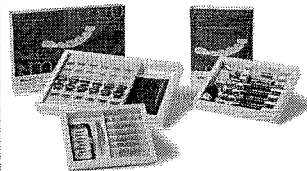

([https://www.dentalshop.com.br/p/60327/compeer-combo-12-facetos-opaco-vigodent/campanha\\_id/26](https://www.dentalshop.com.br/p/60327/compeer-combo-12-facetos-opaco-vigodent/campanha_id/26))  
Compeer Combo 12 Facetas Opaco - Vigodent TRANSPARENTE  
([https://www.dentalshop.com.br/p/60327/compeer-combo-12-facetos-opaco-vigodent/campanha\\_id/26](https://www.dentalshop.com.br/p/60327/compeer-combo-12-facetos-opaco-vigodent/campanha_id/26))

**POR R\$ 2265,21**

6x de R\$ 377,53 sem Juros

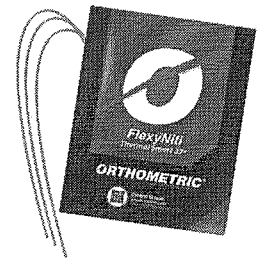

([https://www.dentalshop.com.br/p/62838/arco-flexy-thermal-smart-orthometric/campanha\\_id/26](https://www.dentalshop.com.br/p/62838/arco-flexy-thermal-smart-orthometric/campanha_id/26))  
Arco Termoisivado Flexy Niti Thermal Smart 37° Retangular C/10 -  
([https://www.dentalshop.com.br/p/62838/arco-flexy-thermal-smart-orthometric/campanha\\_id/26](https://www.dentalshop.com.br/p/62838/arco-flexy-thermal-smart-orthometric/campanha_id/26))

**POR R\$ 26,50**

Precisa de ajuda?

NOVO Acompanhe seu Pedido 2ª Via do Boletim

Entre ou Cadastre-se Minha Conta

O que você procura?

Por Categoria

Repetir Pedido

Tudo Que Você Precisa

Promoções



Dental Cremer | Dentística e Estética | Pasta para Polimento

Produto

Indicação

Características

Itens Inclusos

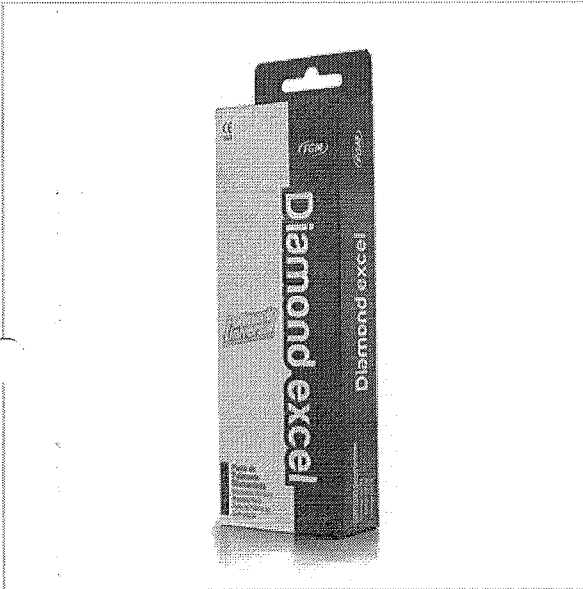

### Pasta de Polimento Diamond Excel - FGM

Cod. de Referência: 213652

★★★★☆ (7)

Veja opiniões de quem já comprou

Embalagem com 1 seringa com 2g.

BRINDE: Compre acima de R\$ 299,00 em Resinas da FGM e Ganhe 01 Resina Vittra APS 1g.



FRETE GRÁTIS! NAS COMPRAS ACIMA DE R\$100,00

Por: **R\$44,71**

Condições de Pagamento [+]

QUANTIDADE:

1

**COMPRAR**

VOCÊ ESTÁ EM UM AMBIENTE SEGURO

#### APROVEITE E COMPRE JUNTO



GANHE BRINDE

Pasta de Polimento Diamond Excel - FGM

Embalagem com 1 seringa com 2g.

★★★★☆ (7)

A partir de: **R\$ 44,71**

+

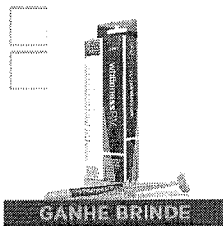

GANHE BRINDE

Removedor de Manchas Whiteness RM - FGM

Embalagem com 1 seringa com 2g + 10 ponteiros para a aplicação ...[+]

★★★★☆ (3)

A partir de: **R\$ 85,27**

+



GANHE BRINDE

Disco de Feltro Diamond Flex - FGM

Embalagem com 24 unidades + 1 mandril.

★★★★☆ (2)

A partir de: **R\$ 66,55**

=

Leve junto por:

**R\$ 196,53**

COMPRAR TODOS

1

1

1

Modelo

Indicação

Características

Itens Inclusos

É indicado para o polimento e brilho final de porcelanas, esmalte, resinas (inclusive as de laboratório), e todos os demais tipos de materiais restauradores. Pode ser considerada de uso geral.

POSSO AJUDAR?

RELATÓRIO PÚBLICO  
(medicamentos, materiais médico-hospitalares e gases medicinais)

PESQUISAR POR

- ITEM
- MODALIDADE
- INSTITUIÇÃO
- FORNECEDOR
- FABRICANTE
- FAIXA
- PERÍODO
- BASE SIASG(Compras Federais)
- TIPO DE COMPRA

ITEM

Item 523

Código BR:  Descrição CATMAT:

Unidade de Fornecimento:  Genérico:  Sim  Não  Dados Agrupados

Grupos:  Adicionar

Classe:

PDM:

UF:  Município:

Pesquisar

Limpar

RESULTADO

Os registros exibidos especificam as compras realizadas nos últimos 18 meses, o que corresponde ao seguinte período: 24-11-2017 a 24/05/2019

Base de Dados BPS

Gerar Planilha

Gerar PDF

Mostrar 20

CÓDIGO BR	DESCRIÇÃO CATMAT	DADOS DO ITEM				DADOS DA COMPRA				DADOS DO FABRICANTE/FORNECEDOR				DADOS DA INSTITUIÇÃO				VALORES				
		UNIDADE DE FORNECIMENTO	GENÉRICO	DATA COMPRA	MODALIDADE DA COMPRA	DATA INSCRIÇÃO	TIPO COMPRA	FABRICANTE	FORNECEDOR	NOME DA INSTITUIÇÃO	MUNICÍPIO	UF	QTD ITENS COMPRADOS	PREÇO UNITÁRIO	COMPETÊNCIA CMED	MÉDIA PONDERADA	COMPETÊNCIA CMED	PREÇO REGULADO	QTD ITENS COMPRADOS	PREÇO UNITÁRIO	COMPETÊNCIA CMED	MÉDIA PONDERADA
BR0417702	PASTA PROFILÁTICA, COMPOSIÇÃO BÁSICA:PEDRA POMES, COMPOSIÇÃO LAURIL SULFATO DE SÓDIO, CARACTERÍSTICAS ADICIONAIS:COM FLUOR	BISNAGA 90,00 G	Não	28/02/2018	Pregão	07/11/2018	A	ALLPLAN PRODUTOS ODONTOLÓGICOS LTDA - ME	MEGA DENTAL IMPORTACAO E COMERCIO DE PRODUTOS ODONTOLÓGICOS EIRELI - ME	FUNDO MUNICIPAL DE SAUDE	MARINGA	PR	600	3.5000	N/A	6.4947	N/A	600	3.5000	N/A	6.4947	00089

R\$ 7,85

Mostrando 1 à 20 de 37 registro(s)

Primeiro Anterior 1 2 Próximo Último

CÓDIGO BR	DADOS DO ITEM				DADO			COMPRA			DADOS DO FABRICANTE/FORNECEDOR					DA INSTITUIÇÃO					VALORES			MÉDIA PONDERADA
	DESCRIÇÃO CATMAT	UNIDADE DE FORNECIMENTO	GENÉRICO	DATA COMPRA	MODALIDADE DA COMPRA	DATA INSERÇÃO	TIPO COMPRA	FABRICANTE	FORNecedor	NOME DA INSTITUIÇÃO	MUNICÍPIO	UF	QTD ITENS COMPRADOS	PREÇO UNITÁRIO	PREÇO REGULADO	COMPETÊNCIA CIMED								
BR0417702	PASTA PROFILÁTICA, COMPOSIÇÃO BÁSICA-PEDRA PÔMES. COMPOSIÇÃO: LAURIL SULFATO DE SÓDIO, CARACTERÍSTICAS ADICIONAIS: COM FLUOR	BISNAGA 90,00 G	Não	05/06/2018	Pregão	17/04/2019	A	ALLPLAN PRODUTOS ODONTOLÓGICOS LTDA - ME	AIRMED EIRELI - EPP	MUNICÍPIO DE AMÉRICO BRASILENSE	SP	20	3.9800	N/A	N/A	6.4947								
BR0417702	PASTA PROFILÁTICA, COMPOSIÇÃO BÁSICA-PEDRA PÔMES. COMPOSIÇÃO: LAURIL SULFATO DE SÓDIO, CARACTERÍSTICAS ADICIONAIS: COM FLUOR	BISNAGA 90,00 G	Não	02/10/2018	Pregão	01/02/2019	A	ALLPLAN PRODUTOS ODONTOLÓGICOS LTDA - ME	ODONTOSUL LTDA - EPP	FUNDO MUNICIPAL DE SAUDE	CAPANEMA	PR	80	4.2000	N/A	6.4947								
BR0417702	PASTA PROFILÁTICA, COMPOSIÇÃO BÁSICA-PEDRA PÔMES. COMPOSIÇÃO: LAURIL SULFATO DE SÓDIO, CARACTERÍSTICAS ADICIONAIS: COM FLUOR	BISNAGA 90,00 G	Não	01/10/2018	Pregão	24/01/2019	A	ALLPLAN PRODUTOS ODONTOLÓGICOS LTDA - ME	DENTMED - MATERIAIS MEDICOS E ODONTOLÓGICOS LTDA - EPP	FUNDO MUNICIPAL DE SAUDE DE QUATA	QUATA	SP	30	4.3200	N/A	6.4947								
BR0417702	PASTA PROFILÁTICA, COMPOSIÇÃO BÁSICA-PEDRA PÔMES. COMPOSIÇÃO: LAURIL SULFATO DE SÓDIO, CARACTERÍSTICAS ADICIONAIS: COM FLUOR	BISNAGA 90,00 G	Não	23/02/2018	Pregão	22/05/2018	A	MAQUIRA INDUSTRIA DE PRODUTOS ODONTOLÓGICOS LTDA	EMIGE MATERIAIS ODONTOLÓGICOS LTDA	MUNICÍPIO DE CAMPINA VERDE	CAMPINA VERDE	MG	39	4.6000	N/A	6.4947								
BR0417702	PASTA PROFILÁTICA, COMPOSIÇÃO BÁSICA-PEDRA PÔMES. COMPOSIÇÃO: LAURIL SULFATO DE SÓDIO, CARACTERÍSTICAS ADICIONAIS: COM FLUOR	BISNAGA 90,00 G	Não	05/07/2018	Pregão	06/11/2018	A	MAQUIRA INDUSTRIA DE PRODUTOS ODONTOLÓGICOS LTDA	DENTAL OPEN - COMERCIO DE PRODUTOS ODONTOLÓGICOS LTDA - EPP	FUNDO MUNICIPAL DE SAUDE	ANCHIETA	ES	110	4.6800	N/A	6.4947								
BR0417702	PASTA PROFILÁTICA, COMPOSIÇÃO BÁSICA-PEDRA PÔMES. COMPOSIÇÃO: LAURIL SULFATO DE SÓDIO, CARACTERÍSTICAS ADICIONAIS: COM FLUOR	BISNAGA 90,00 G	Não	28/02/2018	Pregão	19/02/2019	A	MAQUIRA INDUSTRIA DE PRODUTOS ODONTOLÓGICOS LTDA	DENTAL OESTE EIRELI	FUNDO MUNICIPAL DE SAUDE	DESCANSO	SC	3	4.9300	N/A	6.4947								
BR0417702	PASTA PROFILÁTICA, COMPOSIÇÃO BÁSICA-PEDRA PÔMES. COMPOSIÇÃO: LAURIL SULFATO DE SÓDIO, CARACTERÍSTICAS ADICIONAIS: COM FLUOR	BISNAGA 90,00 G	Não	19/02/2019	Pregão	14/05/2019	A	ALLPLAN PRODUTOS ODONTOLÓGICOS LTDA - ME	PORTELA & LIMA LTDA	FUNDO MUNICIPAL DE SAUDE	MONTE ALEGRE	PA	50	5.2000	N/A	6.4947								
BR0417702	PASTA PROFILÁTICA, COMPOSIÇÃO BÁSICA-PEDRA PÔMES. COMPOSIÇÃO: LAURIL SULFATO DE SÓDIO, CARACTERÍSTICAS ADICIONAIS: COM FLUOR	BISNAGA 90,00 G	Não	19/03/2018	Pregão	17/09/2018	A	MAQUIRA INDUSTRIA DE PRODUTOS ODONTOLÓGICOS LTDA	BIO - LOGICA COMERCIO DE PRODUTOS HOSPITALARES LTDA	MUNICÍPIO DE GUAPOREIMA	GUAPOREIMA	PR	2	5.4000	N/A	6.4947								

CÓDIGO BR	DESCRIÇÃO CATMAT	UNIDADE DE FORNECIMENTO	GENÉRICO	DATA COMPRA	MODALIDADE DA COMPRA	DADO. COMPRA		DADOS DO FABRICANTE/FORNECEDOR			L 3 DA INSTITUIÇÃO			VALORES				
						DATA COMPRA	DATA INSERÇÃO	TIPO COMPRA	FABRICANTE	FORNECEDOR	NOME DA INSTITUIÇÃO	MUNICÍPIO	UF	QTD ITENS COMPRADOS	PREÇO UNITÁRIO	CMED - PREÇO REGULADO	COMPETÊNCIA CMED	MÉDIA PONDERADA
BR0417702	PASTA PROFILÁTICA, COMPOSIÇÃO BÁSICA:PEDRA POMES, COMPOSIÇÃO:LAURIL SULFATO DE SÓDIO, CARACTERÍSTICAS ADICIONAIS:COM FLUOR	TUBO 50,00 G	Não	14/09/2018	Pregão	28/11/2018	A	MAQUIRA INDUSTRIA DE PRODUTOS ODONTOLÓGICOS LTDA	JOSE NERGINO SOBREIRA	FUNDO MUNICIPAL DE SAUDE	SÃO FRANCISCO	PB	10	N/A	5,5000	N/A	N/A	8,3038
BR0417702	PASTA PROFILÁTICA, COMPOSIÇÃO BÁSICA:PEDRA POMES, COMPOSIÇÃO:LAURIL SULFATO DE SÓDIO, CARACTERÍSTICAS ADICIONAIS:COM FLUOR	TUBO 50,00 G	Não	10/10/2018	Pregão	08/12/2018	A	MAQUIRA INDUSTRIA DE PRODUTOS ODONTOLÓGICOS LTDA	DENTAL OESTE EIRELI	MUNICÍPIO DE PEDERNEIRAS	PEDERNEIRAS	SP	50	N/A	5,9800	N/A	N/A	8,3038
BR0417702	PASTA PROFILÁTICA, COMPOSIÇÃO BÁSICA:PEDRA POMES, COMPOSIÇÃO:LAURIL SULFATO DE SÓDIO, CARACTERÍSTICAS ADICIONAIS:COM FLUOR	BISNAGA 90,00 G	Não	05/10/2018	Pregão	23/04/2019	A	MAQUIRA INDUSTRIA DE PRODUTOS ODONTOLÓGICOS LTDA	EMIGE MATERIAIS ODONTOLÓGICOS LTDA	MUNICÍPIO DE TUPACIGUARA	TUPACIGUARA	MG	50	N/A	6,2200	N/A	N/A	6,4947
BR0417702	PASTA PROFILÁTICA, COMPOSIÇÃO BÁSICA:PEDRA POMES, COMPOSIÇÃO:LAURIL SULFATO DE SÓDIO, CARACTERÍSTICAS ADICIONAIS:COM FLUOR	BISNAGA 90,00 G	Não	04/04/2018	Pregão	08/05/2018	A	MAQUIRA INDUSTRIA DE PRODUTOS ODONTOLÓGICOS LTDA	IN-DENTAL PRODUTOS ODONTOLÓGICOS, MEDICOS E HOSPITALARES LTDA - EPP	FUNDO MUNICIPAL DE SAUDE DE BELEM	BELEM	PB	20	N/A	6,3800	N/A	N/A	6,4947
BR0417702	PASTA PROFILÁTICA, COMPOSIÇÃO BÁSICA:PEDRA POMES, COMPOSIÇÃO:LAURIL SULFATO DE SÓDIO, CARACTERÍSTICAS ADICIONAIS:COM FLUOR	BISNAGA 90,00 G	Não	12/06/2018	Pregão	20/01/2019	A	MAQUIRA INDUSTRIA DE PRODUTOS ODONTOLÓGICOS LTDA	JOSE NERGINO SOBREIRA	MUNICÍPIO DE SIMPLICIO MENDES	SIMPLICIO MENDES	PI	24	N/A	6,4000	N/A	N/A	6,4947
BR0417702	PASTA PROFILÁTICA, COMPOSIÇÃO BÁSICA:PEDRA POMES, COMPOSIÇÃO:LAURIL SULFATO DE SÓDIO, CARACTERÍSTICAS ADICIONAIS:COM FLUOR	TUBO 50,00 G	Não	13/12/2017	Pregão	06/03/2018	A	MAQUIRA INDUSTRIA DE PRODUTOS ODONTOLÓGICOS LTDA	IN-DENTAL PRODUTOS ODONTOLÓGICOS, MEDICOS E HOSPITALARES LTDA - EPP	MUNICÍPIO DE ALTINOPOLIS	ALTINOPOLIS	SP	15	N/A	6,9000	N/A	N/A	8,3038
BR0417702	PASTA PROFILÁTICA, COMPOSIÇÃO BÁSICA:PEDRA POMES, COMPOSIÇÃO:LAURIL SULFATO DE SÓDIO, CARACTERÍSTICAS ADICIONAIS:COM FLUOR	BISNAGA 90,00 G	Não	12/10/2018	Pregão	18/09/2018	A	MAQUIRA INDUSTRIA DE PRODUTOS ODONTOLÓGICOS LTDA	ASSUNCAO & MORETTO LTDA - EPP	FUNDO MUNICIPAL DE SAUDE DE SAO PEDRO DO IGUAQU	SÃO PEDRO DO IGUAQU	PR	3	N/A	6,9300	N/A	N/A	6,4947
BR0417702	PASTA PROFILÁTICA, COMPOSIÇÃO BÁSICA:PEDRA POMES, COMPOSIÇÃO:LAURIL SULFATO DE SÓDIO, CARACTERÍSTICAS ADICIONAIS:COM FLUOR	BISNAGA 90,00 G	Não	21/08/2018	Pregão	18/12/2018	A	ALLPLAN PRODUTOS ODONTOLÓGICOS LTDA - ME	BIO - LOGICA COMERCIO DE PRODUTOS HOSPITALARES LTDA	FUNDO MUNICIPAL DE SAUDE DE FLORIDA	FLORIDA	PR	10	N/A	6,9600	N/A	N/A	6,4947

CÓDIGO BR	DADOS DO ITEM			DADO.			COMPRAS			DADOS DO FABRICANTE/FORNECEDOR			LUGAR DA INSTITUIÇÃO			VALORES			
	DESCRIÇÃO CATMAT	UNIDADE DE FORNECIMENTO	GENÉRICO	DATA COMPRA	MODALIDADE DA COMPRA	DATA INSERÇÃO	TIPO COMPRA	FABRICANTE	FORNecedor	NOME DA INSTITUIÇÃO	MUNICIPIO	UF	QTD ITENS COMPRADOS	PREÇO UNITÁRIO	CMED - PREÇO REGULADO	COMPETÊNCIA CMED	MEDIA PONDERADA		
BR0417702	PASTA PROFILÁTICA, COMPOSIÇÃO BÁSICA:PEDRA POMES. COMPOSIÇÃO:LAURIL SULFATO DE SÓDIO, CARACTERÍSTICAS ADICIONAIS:COM FLUOR	BISNAGA 90,00 G	Não	04/12/2017	Pregão	20/03/2018	A	MAQUIRA INDUSTRIA DE PRODUTOS ODONTOLÓGICOS LTDA	DIMENSAO DISTRIBUIDORA DE MEDICAMENTOS LTDA - ME	MUNICIPIO DE PALMEIRAS SECRETARIA MUNICIPAL DE SAUDE	PALMEIRAS	PI	10	7,7300	N/A	N/A	6,4947		
BR0417702	PASTA PROFILÁTICA, COMPOSIÇÃO BÁSICA:PEDRA POMES. COMPOSIÇÃO:LAURIL SULFATO DE SÓDIO, CARACTERÍSTICAS ADICIONAIS:COM FLUOR	TUBO 50,00 G	Não	13/07/2018	Pregão	10/10/2018	A	MAQUIRA INDUSTRIA DE PRODUTOS ODONTOLÓGICOS LTDA	PROHOSPITAL COMERCIO HOLANDA LTDA	FUNDO MUNICIPAL DE SAUDE DE OROS	OROS	CE	210	7,6400	N/A	N/A	8,3038		
BR0417702	PASTA PROFILÁTICA, COMPOSIÇÃO BÁSICA:PEDRA POMES. COMPOSIÇÃO:LAURIL SULFATO DE SÓDIO, CARACTERÍSTICAS ADICIONAIS:COM FLUOR	BISNAGA 90,00 G	Não	21/03/2018	Pregão	18/07/2018	A	MAQUIRA INDUSTRIA DE PRODUTOS ODONTOLÓGICOS LTDA	BASE MEDICAL DISTRIBUIDORA DE MEDICAMENTOS PRODUTOS HOSPITALARES E ODONTOLÓGICOS LTDA - EPP	FUNDO MUNICIPAL DE SAUDE DO MUNICIPIO DE IBIPITANGA	IBIPITANGA	BA	40	7,9800	N/A	N/A	6,4947		

Mostrando 1 à 20 de 37 registro(s)

Primeiro Anterior 1 2 Próximo Último



Banco de Preços em Saúde

RELATORIOS ALTERAR DADOS SAIR

RELATÓRIO PÚBLICO (medicamentos, materiais médico-hospitalares e gases medicinais)

**PESQUISAR POR**

ITEM  
  MODALIDADE  
  INSTITUIÇÃO  
  FORNECEDOR  
  FABRICANTE  
  FAIXA  
  PERÍODO  
  BASE SIASG(Compras Federais)  
  TIPO DE COMPRA

**ITEM**

Código BR:   
 Descrição CATMAT:

BR:   
 Unidade de Fornecimento:   
 Genérico:  Sim  Não  
  Dados Agrupados

Adicionar:

Grupo:

Classe:

PDM:

UF:   
 Município:

Item 524

Limpar

Pesquisar

Gerar PDF

Gerar Planilha

RESULTADO

Os registros exibidos especificam as compras realizadas nos últimos 18 meses, o que corresponde ao seguinte período: 24-11-2017 a 24/05/2019

Base de Dados BPS

Mostrar 20

DADOS DO ITEM				DADOS DA COMPRA				DADOS DO FORNECEDOR			DADOS DA INSTITUIÇÃO				VALORES			
CÓDIGO BR	DESCRIÇÃO CATMAT	UNIDADE DE FORNECIMENTO	GENÉRICO	DATA COMPRA	MODALIDADE DA COMPRA	DATA INSERÇÃO	TIPO COMPRA	FABRICANTE	FABRICANTE	FORNECEDOR	NOME DA INSTITUIÇÃO	MUNICÍPIO	UF	QTD ITENS COMPRADOS	PREÇO UNITÁRIO	CMED - PREÇO REGULADO	COMPETÊNCIA CMED	MÉDIA PONDERADA
Nenhum registro encontrado..																		

R\$ 49.60

000895

6 1/1





Precisa de ajuda?

Acompanhe seu Pedido

NOVO 2ª Via do Boleto

Entre ou Cadastre-se Minha Conta

O que você procura?

Por Categoria

Repetir Pedido

Tudo Que Você Precisa

Promoções



Dental Cremer | Prótese | Pasta Zinco Enólica para Prótese

Produto

Indicação

Características

Itens Inclusos

### Pasta Zinco-Enólica - Lysanda

Cod. de Referência: 336443

★★★★☆ (18)

Veja opiniões de quem já comprou

Kit com 1 pasta base 60g e 1 pasta aceleradora 60g.



FRETE GRÁTIS! NAS COMPRAS ACIMA DE R\$100,00

Por: **R\$49,80**

Condições de Pagamento [+]

QUANTIDADE:

1

**COMPRAR**

VOCÊ ESTÁ EM UM AMBIENTE SEGURO

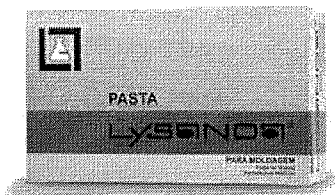

#### APROVEITE E COMPRE JUNTO

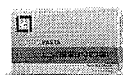

+



+

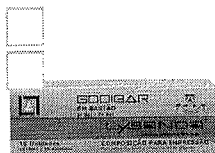

=

Leve junto por:

**R\$ 100,20**

COMPRAR TODOS

Pasta Zinco-Enólica - Lysanda

Kit com 1 pasta base 60g e 1 pasta aceleradora 60g.

★★★★☆ (18)

A partir de: **R\$ 49,80**

Godiva Godibar Bastão - Lysanda

Embalagem com 5 unidades. Na cor verde.

★★★★☆ (4)

A partir de: **R\$ 14,00**

Godiva Godibar Bastão - Lysanda

Embalagem com 15 unidades. Na cor Verde.

A partir de: **R\$ 36,40**

1

1

1

Indicação

Características

Itens Inclusos

É indicada para moldagem de bocas totalmente desdentadas, proporcionando exatidão nos mínimos detalhes.

POSSO AJUDAR?

#### OPINIÕES DOS CONSUMIDORES



Digita sua busca...



Televendas 71 3173.7300

Todas as Categorias

Área do Estudante

Broca

Dentística

Endodontia

Instrumental

Ortodontia

Próte

Início Pasta Zinco-Enólica para Moldagem - LYSANDA

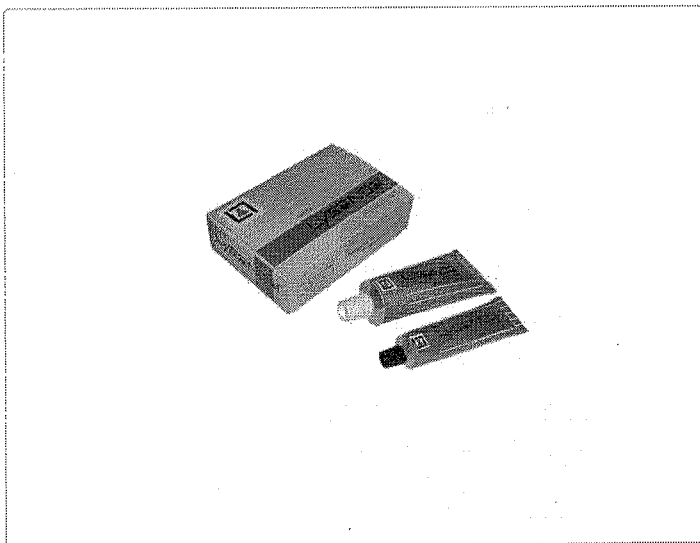
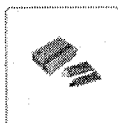

### PASTA ZINCO-ENÓLICA PARA MOLDAGEM LYSANDA

SKU-100659

Pasta base + pasta aceleradora.

R\$ 49,10

1

GO

FORMAS DE PAGAMENTO



Dinheiro



Crédito



Parcelado

#### Indicação

#### Comentários e Avaliações

#### Indicação

Moldagens de bocas totalmente desdentadas, promove exatidão.

#### Benefícios

- \* Não é irritante
- \* Presa rápida
- \* Adere à moldeira

#### Itens inclusos

Embalagem com 1 pasta base 60g + 1 pasta aceleradora 60g.



#### Sugestões para você

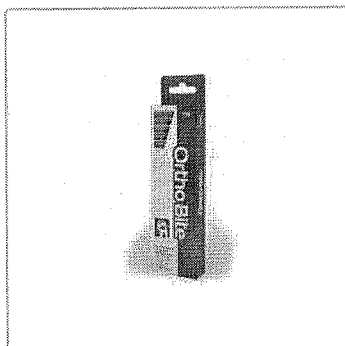

**RESINA ORTODONTICA ORTHO BITE UV BLUE - FGM**

SKU-135363

Seringa de 4g.

A partir de: **R\$ 81,70**

1

COMPRAR

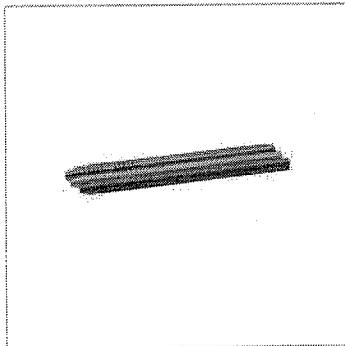

**CABO PARA ESPELHO DE ALUMÍNIO - FAVA**

SKU-138457

Unidade.

Produto Indisponível

COMPRAR

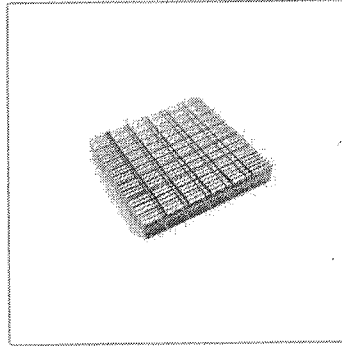

**PLACA RETICULADA - TECNIDENT**

SKU-114107

Unidade.

A partir de: **R\$ 24,00**

1

COMPRAR

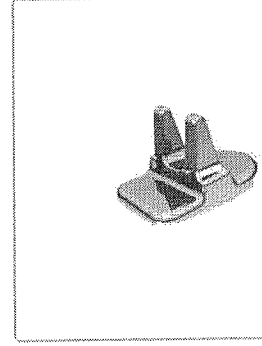

**MINI ESPORÃO - EDUCADOR LI**

SKU-126545

10 Unidades.

A partir de: **R\$ 10,00**

1

COMPRAR

Envie-nos uma mensagem

(/)

O que você deseja buscar?

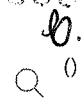

Promoções Frete Grátis Lançamentos Nossas Lojas Pagar Pedido

🏠 (https://www.ispsaude.com.br/)

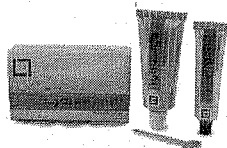

(https://produtos.smartbr.com/00000000087789/1280/pasta-de-impressao-zinco-enolica-lysanda-1.jpg)

Pasta de Impressão Zinco Enolica - Lysanda  
(Cód.ME03230A) (Sku ME03230A)

vendido e entregue por **ISP Saúde**

**R\$ 49,90**

inho/add/ME03230A?buyboxField=&buyboxToken=&offerType&productId=ME03230A&productSku=ME032

corral temos apenas 2 no estoque

**R\$ 47,41** no boleto bancário (5,00% de desconto)

**R\$ 47,41** em 1x no cartão de crédito (5,00% de desconto)

Calcular frete e prazo

OK

### Informações Técnicas

>



VENHA FAZER PARTE DA

**NOSSA EQUIPE**

(/landingpage/trabalhe-no-isp)



CONSULTE SUAS

**DÚVIDAS**

(/landingpage/central-de-atendimento-duvidas)



COMPRE PELO TELEVENDAS

**0800 7070 010**

(tel:08007070010)



TIRE SUAS DÚVIDAS

**CONTATO**

(/contato)



ENCONTRE AS NOSSAS

**LOJAS**

(/lojas)



(//facebook.com/ispsaude)/(//www.instagram.com/ispsaude)/(//www.youtube.com/user/ispsaude)(http://



Certificados



Atendimento via WhatsApp

RELATÓRIO PÚBLICO  
(medicamentos, materiais médico-hospitalares e gases medicinais)

**PESQUISAR POR**

ITEM  
  MODALIDADE  
  INSTITUIÇÃO  
  FORNECEDOR  
  FABRICANTE  
  FAIXA  
  PERÍODO  
  BASE SIASG(Compras Federais)  
  TIPO DE COMPRA

**ITEM**

Código BR:

BR:

Descrição CATMAT:

Unidade de Fornecedor:

Sim  
  Não  
  Dados Agrupados

Adicionar:

Grupo:

Classe:

PDM:

UF:   
 Município:

Pesquisar

Limpar

Gerar Planilha

Gerar PDF

**RESULTADO**

Os registros exibidos especificam as compras realizadas nos últimos 18 meses, o que corresponde ao seguinte período: 24-11-2017 a 24/05/2019

Base de Dados BPS

Mostrar 20 ▼

DADOS DO ITEM		DADOS DA COMPRA			DADOS DO FABRICANTE/FORNECEDOR		DADOS DA INSTITUIÇÃO			VALORES								
CÓDIGO BR	DESCRIÇÃO CATMAT	UNIDADE DE FORNECIMENTO	GENÉRICO	DATA COMPRA	MODALIDADE DA COMPRA	DATA INSERÇÃO	TIPO COMPRA	FABRICANTE	FABRICANTE	FORNecedor	NOME DA INSTITUIÇÃO	MUNICÍPIO	UF	QTD ITENS COMPRADOS	PREÇO UNITÁRIO	CMED - PREÇO REGULADO	COMPETÊNCIA CMED	MÉDIA PONDERADA
Nenhum registro encontrado.																		

Item 525

R\$ 5,28

000899

6.

## LAMPARINA

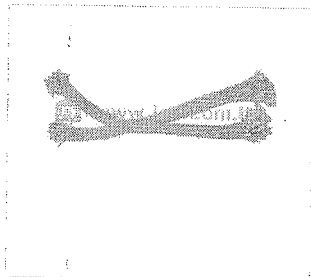

### PAVIO LAMPARINA C/10

pavio lamparina c/10

REFERÊNCIA: 005508  
ESTOQUE: Disponível  
MARCA: JON

**RS 4,75**

à vista com 5% de desconto  
ou **RS 5,00** no cartão.

**COMPRAR**

#### Parcelamento no cartão de crédito:

\* parcela mínima de R\$ 200.00 para compras parceladas.

1x de R\$ 5,00



## LAMPARINA



PAVIO LAMPARINA COM 6 UNIDADES MAC

**RS 7,51**



PAVIO LAMPARINA C/10 JON

**RS 4,75**

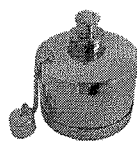

LAMPARINA ALCOOL ACO INOX CASSTIFLEX

**RS 41,71**

Fale conosco, nós estamos online!

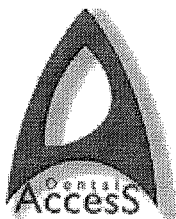

Dental Access  
Tudo para sua saúde!

Olá Visitante! **Cadastre-se**  
Já é cadastrado? **Login**

TELEVENDAS

+55 (22) 2566-3532

Não há produtos em seu carrinho.

Selecione o idioma ▼

#### MOSTRAR CATEGORIAS

Produtos Odontologia » Prótese e Moldagem » Lamparinas

### Pavio para Lamparina - Pacote com 10 Unidades

JON

Apenas:  
**R\$ 4,98**

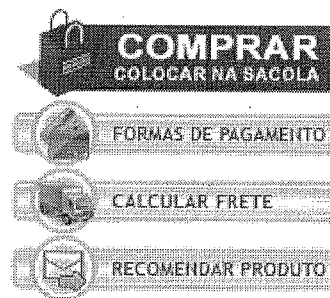

#### Descrição:

Embalagem: caixa contendo 1 pacote com 10 pavios para lamparina.

#### Características:

## Pavio para Lamparina

**Código:** PAL-0564

Pavio para lamparina da Jon é composta de algodão e fibras diversas. Indicado para utilização em lamparina à álcool.

Pacote de pavios para reposição de lamparina.

**Material:** Algodão.



SÓ ATÉ DOMINGO ATÉ 48% OFF EM 3M



aproveite



(https://den...

## Pavio p/ Lamparina c/ 10 Unidades

JON

Embalagem c/ 10 unidades.

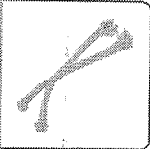

(https://cdn.dentalspeed.com/produtos/550/produto-pavio-p-lamparina-c-10-unidades-jon.png)

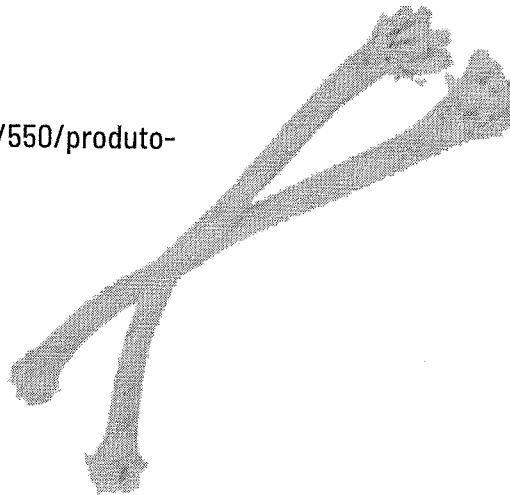

Por apenas

**R\$ 6,12**

Quantidade

adicionar ao carrinho

Compartilhe:

## Características

Pavio p/ Lamparina c/ 10 Unidades

Código do Produto: 7576 (JON7576A)

SÓ ATÉ DOMINGO ATÉ 48% OFF EM 3M

aproveite

(https://dentalspeed.com/marca/3m)

(https://dentalspeed.com/produto/pavio-p-lamparina-c-10-unidades-jon?utm\_source=google&utm\_medium=organic&utm\_campaign=produto-procura)

X

0

RELATÓRIO PÚBLICO  
(medicamentos, materiais médico-hospitalares e gases medicinais)

PESQUISAR POR

ITEM  
  MODALIDADE  
  INSTITUIÇÃO  
  FORNECEDOR  
  FABRICANTE  
  FAIXA  
  PERÍODO  
  BASE SIASG(Compras Federais)  
  TIPO DE COMPRA

ITEM

Código CATMAT:

BR: 0233497

Descrição: PEDRA - POMES, MATERIAL:ROCHA MAGNÉTICA, COR:BRANCA, ASPECTO FÍSICO:PÓ, APLICAÇÃO:LIMPEZA DENTAL, USO:ODONTOLÓGICO, CARACTERÍSTICAS ADICIONAIS:EXTRAFINO

Unidade de Fornecimento:

Sim  
  Não  
  Dados Agrupados

Adicional:

Grupo:

Todos

Classe:

Todos

PDM:

UF:

Todas

Município:

Selecionar

Pesquisar

Limpar

RESULTADO

Os registros exibidos especificam as compras realizadas nos últimos 18 meses, o que corresponde ao seguinte período: 24/11/2017 a 24/05/2019  
Base de Dados BPS

Gerar Planilha

Gerar PDF

Mostrar 20

CÓDIGO BR	DESCRIÇÃO CATMAT	UNIDADE DE FORNECIMENTO	GENÉRICO	DADOS DA COMPRA			DADOS DO FABRICANTE/FORNECEDOR		DADOS DA INSTITUIÇÃO			VALORES					
				DATA COMPRA	MODALIDADE DA COMPRA	DATA INSERÇÃO	TIPO COMPRA	FABRICANTE	FORNECEDOR	NOME DA INSTITUIÇÃO	MUNICÍPIO	UF	CTD ITENS COMPRADOS	PREÇO UNITÁRIO	CMED - PREÇO REGULADO	COMPETÊNCIA CMED	MEDIA PONDERADA
BR0233497	PEDRA - POMES, MATERIAL:ROCHA MAGNÉTICA, COR:BRANCA, ASPECTO FÍSICO:PÓ, APLICAÇÃO:LIMPEZA DENTAL, USO:ODONTOLÓGICO, CARACTERÍSTICAS ADICIONAIS:EXTRAFINO	FRASCO 100,00 G	Não	25/01/2018	Pregão	05/07/2018	A	MAQUIRA INDUSTRIA DE PRODUTOS ODONTOLÓGICOS LTDA	DENTAL UNIVERSO EIRELI - EPP	MUNICÍPIO DE BARUERI	BARUERI	SP	63	3,2200	N/A	N/A	4,3513

Mostrando 1 à 20 de 26 registro(s)

R\$ 8.20 000900



## BPS - Banco de Preços em Saúde

CÓDIGO BR	DADOS DO ITEM				DADOS DA COMPRA				DADOS DO FABRICANTE/FORNECEDOR				DADOS DA INSTITUIÇÃO				VALORES		
	DESCRIÇÃO CATMAT	UNIDADE DE FORNECIMENTO	GENÉRICO	DATA COMPRA	MODALIDADE DA COMPRA	DATA INSERÇÃO	TIPO COMPRA	FABRICANTE	FORNECEDOR	NOME DA INSTITUIÇÃO	MUNICÍPIO	UF	QTD ITENS COMPRADOS	PREÇO UNITÁRIO	CIMED - PREÇO REGULADO	COMPETÊNCIA CIMED	MÉDIA PONDERADA		
BR0233497	PEDRA - POMES, MATERIAL:ROCHA MAGNÉTICA, COR:BRANCA, ASPECTO FÍSICO:PÓ, APLICAÇÃO:LIMPEZA DENTAL, USO:ODONTOLÓGICO, CARACTERÍSTICAS ADICIONAIS:EXTRAFINO	FRASCO 100,00 G	Não	20/06/2018	Pregão	17/10/2018	A	MAQUIRA INDUSTRIA DE PRODUTOS ODONTOLÓGICOS LTDA	DENTAL PRIME - PRODUTOS ODONTOLÓGICOS MEDICOS HOSPITALARES - EIRELI - ME	FUNDO MUNICIPAL DE SAUDE	MARINGA	PR	200	3,4900	N/A	N/A	4,3513		
BR0233497	PEDRA - POMES, MATERIAL:ROCHA MAGNÉTICA, COR:BRANCA, ASPECTO FÍSICO:PÓ, APLICAÇÃO:LIMPEZA DENTAL, USO:ODONTOLÓGICO, CARACTERÍSTICAS ADICIONAIS:EXTRAFINO	UNIDADE	Não	13/03/2018	Pregão	08/04/2019	A	LEONARDI COMERCIO DE PRODUTOS PARA SAUDE LTDA - EPP	COMERCIAL C.V.M. LTDA - EPP	FUNDO MUNICIPAL DE SAUDE DE PORTO DA FOLHA	PORTO DA FOLHA	SE	10	3,6000	N/A	N/A	7,2083		
BR0233497	PEDRA - POMES, MATERIAL:ROCHA MAGNÉTICA, COR:BRANCA, ASPECTO FÍSICO:PÓ, APLICAÇÃO:LIMPEZA DENTAL, USO:ODONTOLÓGICO, CARACTERÍSTICAS ADICIONAIS:EXTRAFINO	FRASCO 100,00 G	Não	21/08/2018	Pregão	30/10/2018	A	ASFER INDUSTRIA QUIMICA LTDA	DENTAL CREMER PRODUTOS ODONTOLÓGICOS S.A	CONSORCIO INTERMUNICIPAL DE SAUDE	PATO BRANCO	PR	500	3,6900	N/A	N/A	4,3513		
BR0233497	PEDRA - POMES, MATERIAL:ROCHA MAGNÉTICA, COR:BRANCA, ASPECTO FÍSICO:PÓ, APLICAÇÃO:LIMPEZA DENTAL, USO:ODONTOLÓGICO, CARACTERÍSTICAS ADICIONAIS:EXTRAFINO	FRASCO 100,00 G	Não	09/05/2018	Pregão	11/06/2018	A	SOUZA & LEONARDI LTDA - ME	MAXIMA DENTAL IMPORTACAO, EXPORTACAO E COMERCIO DE PRODUTOS ODONTOLÓGICOS EIRELI	MUNICIPIO DE PARAGOMINAS	PARAGOMINAS	PA	90	3,8800	N/A	N/A	4,3513		
BR0233497	PEDRA - POMES, MATERIAL:ROCHA MAGNÉTICA, COR:BRANCA, ASPECTO FÍSICO:PÓ, APLICAÇÃO:LIMPEZA DENTAL, USO:ODONTOLÓGICO, CARACTERÍSTICAS ADICIONAIS:EXTRAFINO	UNIDADE	Não	14/05/2018	Pregão	28/11/2018	A	MAQUIRA INDUSTRIA DE PRODUTOS ODONTOLÓGICOS LTDA	ODONTOMED COMERCIO DE PRODUTOS MEDICO HOSPITALARES LTDA - ME	FUNDO MUNICIPAL DE SAUDE	SAO FRANCISCO	PB	10	3,9000	N/A	N/A	7,2083		
BR0233497	PEDRA - POMES, MATERIAL:ROCHA MAGNÉTICA, COR:BRANCA, ASPECTO FÍSICO:PÓ, APLICAÇÃO:LIMPEZA DENTAL, USO:ODONTOLÓGICO, CARACTERÍSTICAS ADICIONAIS:EXTRAFINO	FRASCO 100,00 G	Não	23/01/2018	Pregão	05/07/2018	A	MAQUIRA INDUSTRIA DE PRODUTOS ODONTOLÓGICOS LTDA	DENTAL PRIME - PRODUTOS ODONTOLÓGICOS MEDICOS HOSPITALARES - EIRELI - ME	MUNICIPIO DE BARUERI	BARUERI	SP	357	4,0800	N/A	N/A	4,3513		
BR0233497	PEDRA - POMES, MATERIAL:ROCHA MAGNÉTICA, COR:BRANCA, ASPECTO FÍSICO:PÓ, APLICAÇÃO:LIMPEZA DENTAL, USO:ODONTOLÓGICO, CARACTERÍSTICAS ADICIONAIS:EXTRAFINO	FRASCO 100,00 G	Não	19/03/2018	Pregão	17/09/2018	A	MAQUIRA INDUSTRIA DE PRODUTOS ODONTOLÓGICOS LTDA	BIO - LOGICA COMERCIO DE PRODUTOS HOSPITALARES LTDA	MUNICIPIO DE GUAPOREMA	GUAPOREMA	PR	15	4,2000	N/A	N/A	4,3513		

206000

b.

CÓDIGO BR	DADOS DO ITEM				DADOS DA COMPRA				DADOS DO FABRICANTE/FORNECEDOR				DADOS DA INSTITUIÇÃO				VALORES			
	DESCRIÇÃO CATMAT	UNIDADE DE FORNECIMENTO	GENÉRICO	DATA COMPRA	MODALIDADE DA COMPRA	DATA INSERÇÃO	TIPO COMPRA	FABRICANTE	FORNECEDOR	NOME DA INSTITUIÇÃO	MUNICÍPIO	UF	QTD ITENS COMPRADOS	PREÇO UNITÁRIO	PREÇO REGULADO	CMED - PREÇO REGULADO	COMPETÊNCIA CMED	MÉDIA PONDERADA		
BR0233497	PEDRA - POMES MATERIAL-ROCHA MAGNÉTICA COR-BRANCA ASPECTO FÍSICO-PÓ, APLICAÇÃO-LIMPEZA DENTAL USO-ODONTOLÓGICO, CARACTERÍSTICAS ADICIONAIS:EXTRAFINO	FRASCO 100,00 G	Não	21/03/2018	Pregão	18/07/2018	A	ASFER INDUSTRIA QUIMICA LTDA	BASE MEDICAL DISTRIBUIDORA DE MEDICAMENTOS PRODUTOS HOSPITALARES E ODONTOLÓGICOS LTDA - EPP	FUNDO MUNICIPAL DE SAUDE DO MUNICIPIO DE IBIPTANGA	IBIPTANGA	BA	10	4.5600	N/A	N/A	N/A	4.3513		
BR0233497	PEDRA - POMES MATERIAL-ROCHA MAGNÉTICA COR-BRANCA ASPECTO FÍSICO-PÓ, APLICAÇÃO-LIMPEZA DENTAL USO-ODONTOLÓGICO, CARACTERÍSTICAS ADICIONAIS:EXTRAFINO	UNIDADE	Não	19/10/2018	Pregão	23/04/2019	A	ASFER INDUSTRIA QUIMICA LTDA	DL DENTAL LTDA	FUNDO MUNICIPAL DE SAUDE DE JOAO NEIVA	JOAO NEIVA	ES	8	4.6100	N/A	N/A	N/A	7.2083		
BR0233497	PEDRA - POMES MATERIAL-ROCHA MAGNÉTICA COR-BRANCA ASPECTO FÍSICO-PÓ, APLICAÇÃO-LIMPEZA DENTAL USO-ODONTOLÓGICO, CARACTERÍSTICAS ADICIONAIS:EXTRAFINO	UNIDADE	Não	13/12/2018	Convite	11/04/2019	A	PADRAO DIST PROD E EQUIP HOSPITALARES PE CALLOU LTDA	PADRAO DIST PROD E EQUIP HOSPITALARES PE CALLOU LTDA	FUNDO MUNICIPAL DE SAUDE - ESCADA-PE	ESCADA	PE	1	4.8600	N/A	N/A	N/A	7.2083		
BR0233497	PEDRA - POMES MATERIAL-ROCHA MAGNÉTICA COR-BRANCA ASPECTO FÍSICO-PÓ, APLICAÇÃO-LIMPEZA DENTAL USO-ODONTOLÓGICO, CARACTERÍSTICAS ADICIONAIS:EXTRAFINO	FRASCO 100,00 G	Não	13/07/2018	Pregão	10/10/2018	A	SOUZA & LEONARDI LTDA - ME	FERDINANDO MATOS DA SILVA FILHO	FUNDO MUNICIPAL DE SAUDE DE OROS	OROS	CE	70	4.9000	N/A	N/A	N/A	4.3513		
BR0233497	PEDRA - POMES MATERIAL-ROCHA MAGNÉTICA COR-BRANCA ASPECTO FÍSICO-PÓ, APLICAÇÃO-LIMPEZA DENTAL USO-ODONTOLÓGICO, CARACTERÍSTICAS ADICIONAIS:EXTRAFINO	UNIDADE	Não	30/08/2018	Pregão	10/05/2019	A	QUIMIDROL COMERCIO INDUSTRIA IMPORTACAO LTDA	ODONTOSUL LTDA - EPP	FUNDO MUNICIPAL DE SAUDE	ICARAIMA	PR	4	4.9000	N/A	N/A	N/A	7.2083		
BR0233497	PEDRA - POMES MATERIAL-ROCHA MAGNÉTICA COR-BRANCA ASPECTO FÍSICO-PÓ, APLICAÇÃO-LIMPEZA DENTAL USO-ODONTOLÓGICO, CARACTERÍSTICAS ADICIONAIS:EXTRAFINO	FRASCO 100,00 G	Não	01/10/2018	Pregão	24/01/2019	A	LEONARDI COMERCIO DE PRODUTOS PARA SAUDE LTDA - EPP	DENTMED - MATERIAIS MEDICOS E ODONTOLÓGICOS LTDA - EPP	FUNDO MUNICIPAL DE SAUDE DE QUATA	QUATA	SP	20	5.4600	N/A	N/A	N/A	4.3513		
BR0233497	PEDRA - POMES MATERIAL-ROCHA MAGNÉTICA COR-BRANCA ASPECTO FÍSICO-PÓ, APLICAÇÃO-LIMPEZA DENTAL USO-ODONTOLÓGICO, CARACTERÍSTICAS ADICIONAIS:EXTRAFINO	FRASCO 100,00 G	Não	25/03/2019	Pregão	09/05/2019	A	LEONARDI COMERCIO DE PRODUTOS PARA SAUDE LTDA - EPP	PROFARM COMERCIO DE MEDICAMENTOS E MATERIAL HOSPITALAR LTDA	FUNDO MUNICIPAL DE SAUDE	GUARAI	TO	50	5.6300	N/A	N/A	N/A	4.3513		

Mostrando 1 à 20 de 26 registro(s)

Primeiro Anterior 1 2 Próximo Último

CÓDIGO BR	DADOS DO ITEM			DADOS DA COMPRA			DADOS DO FABRICANTE/FORNECEDOR				DADOS DA INSTITUIÇÃO				VALORES			
	DESCRIÇÃO CATMAT	UNIDADE DE FORNECIMENTO	GENÉRICO	DATA COMPRA	MODALIDADE DA COMPRA	DATA INSERÇÃO	TIPO COMPRA	FABRICANTE	FORNECEDOR	NOME DA INSTITUIÇÃO	MUNICÍPIO	UF	QTD ITENS COMPRADOS	PREÇO UNITÁRIO	PREÇO REGULADO	COMPETÊNCIA CMED	MÉDIA PONDERADA	
BR0233497	PEDRA - POMES, MATERIAL-ROCHA MAGNÉTICA, COR-BRANCA, ASPECTO FÍSICO:PÓ, APLICAÇÃO:LIMPEZA DENTAL, USO:ODONTOLÓGICO, CARACTERÍSTICAS ADICIONAIS:EXTRAFINO	FRASCO 100,00 G	Não	13/12/2017	Pregão	06/03/2018	A	ASFER INDUSTRIA QUIMICA LTDA	COMERCIAL RIBEIRAOPRETANA DE PROD.ODONTOLÓGICOS LTDA - ME	MUNICÍPIO DE ALTINOPOLIS	SP	5	5,9000	N/A	N/A	4,3513		
BR0233497	PEDRA - POMES, MATERIAL-ROCHA MAGNÉTICA, COR-BRANCA, ASPECTO FÍSICO:PÓ, APLICAÇÃO:LIMPEZA DENTAL, USO:ODONTOLÓGICO, CARACTERÍSTICAS ADICIONAIS:EXTRAFINO	UNIDADE	Não	05/11/2018	Pregão	04/12/2018	A	QUIMIDROL COMERCIO INDUSTRIA IMPORTACAO LTDA	COSTAMED PRODUTOS MEDICOS LTDA - ME	FUNDO MUNICIPAL DE SAUDE	MACAPARANA	120	6,0800	N/A	N/A	7,2083		
BR0233497	PEDRA - POMES, MATERIAL-ROCHA MAGNÉTICA, COR-BRANCA, ASPECTO FÍSICO:PÓ, APLICAÇÃO:LIMPEZA DENTAL, USO:ODONTOLÓGICO, CARACTERÍSTICAS ADICIONAIS:EXTRAFINO	FRASCO 100,00 G	Não	09/02/2018	Pregão	12/05/2018	A	MAQUIRA INDUSTRIA DE PRODUTOS ODONTOLÓGICOS LTDA	SAUDE DOCTOR COMERCIO LTDA - EPP	FUNDO MUNICIPAL DE SAUDE	TIMBAUBA DOS BATISTAS	10	7,0000	N/A	N/A	4,3513		
BR0233497	PEDRA - POMES, MATERIAL-ROCHA MAGNÉTICA, COR-BRANCA, ASPECTO FÍSICO:PÓ, APLICAÇÃO:LIMPEZA DENTAL, USO:ODONTOLÓGICO, CARACTERÍSTICAS ADICIONAIS:EXTRAFINO	FRASCO 100,00 G	Não	09/02/2018	Pregão	15/05/2018	A	QUIMIDROL COMERCIO INDUSTRIA IMPORTACAO LTDA	MC MEDICALL PRODUTOS MEDICO HOSPITALARES - EIRELI -ME	MUNICÍPIO DE ALTONIA	PR	5	7,4500	N/A	N/A	4,3513		
BR0233497	PEDRA - POMES, MATERIAL-ROCHA MAGNÉTICA, COR-BRANCA, ASPECTO FÍSICO:PÓ, APLICAÇÃO:LIMPEZA DENTAL, USO:ODONTOLÓGICO, CARACTERÍSTICAS ADICIONAIS:EXTRAFINO	UNIDADE	Não	25/05/2018	Pregão	08/11/2018	A	GRANDESC MATERIAIS HOSPITALARES LTDA	PROFARM COMERCIO DE MEDICAMENTOS E MATERIAL HOSPITALAR LTDA	FUNDO MUNICIPAL DE SAUDE	CENTENARIO	80	10,1700	N/A	N/A	7,2083		

Mostrando 1 à 20 de 26 registro(s)

Primeiro Anterior 1 2 Próximo Último

RELATÓRIO PÚBLICO  
(medicamentos, materiais médico-hospitalares e gases medicinais)

PESQUISAR POR

ITEM  
  MODALIDADE  
  INSTITUIÇÃO  
  FORNECEDOR  
  FABRICANTE  
  FAIXA  
  PERÍODO  
  BASE SIASG(Compras Federais)  
  TIPO DE COMPRA

ITEM

Código BR:  Descrição CATMAT:

Unidade de Fornecimento:  Genérico:  Sim  Não  Dados Agrupados

Adicionar

Grupo:

Classe:

PDM:

UF:  Município:

Pesquisar

Limpar

RESULTADO

Os registros exibidos especificam as compras realizadas nos últimos 18 meses, o que corresponde ao seguinte período: 30-11-2017 a 30/05/2019  
Base de Dados: BPS

Gerar Planilha

Gerar PDF

DADOS DO ITEM				DADOS DA COMPRA			DADOS DO FORNECEDOR			DADOS DA INSTITUIÇÃO				VALORES				
CÓDIGO BR	DESCRIÇÃO CATMAT	UNIDADE DE FORNECIMENTO	GENÉRICO	DATA COMPRA	MODALIDADE DA COMPRA	DATA INSERÇÃO	TIPO COMPRA	FABRICANTE	FABRICANTE	FORNECEDOR	NOME DA INSTITUIÇÃO	MUNICÍPIO	UF	QTD ITENS COMPRADOS	PREÇO UNITÁRIO	CMED - PREÇO REGULADO	COMPETÊNCIA CMED	MÉDIA PONDERADA
BR0339061	PINÇA CIRÚRGICA, MATERIALAÇO INOXIDÁVEL, MODELO-ALLIS, COMPRIMENTO:15 CM, CARACTERÍSTICAS ADICIONAIS 1:5X6 DENTES	UNIDADE	Não	04/01/2018	Pregão	15/06/2018	A	ABC INSTRUMENTOS CIRÚRGICOS	C & C HOSPITALAR LTDA - EPP	FUNDO MUNICIPAL DE SAÚDE DO MUNICÍPIO DE MORRINHOS	MORRINHOS	GO	12	21,3000	N/A	N/A	N/A	23,6380

Mostrar 20  a 6 de 6 registro(s)

DADOS DO ITEM				DADOS DE MPRA			DADOS DO FABRICANTE/FORNECEDOR			DADC			INSTITUIÇÃO				VALORES			
CÓDIGO BR	DESCRIÇÃO CATMAT	UNIDADE DE FORNECIMENTO	GENÉRICO	DATA COMPRA	MODALIDADE DA COMPRA	DATA INSERÇÃO	TIPO COMPRA	FABRICANTE	FORNECEDOR	NOME DA INSTITUIÇÃO	MUNICÍPIO	UF	QTD ITENS COMPRADOS	PREÇO UNITÁRIO	CMED - PREÇO REGULADO	COMPETÊNCIA CMED	MÉDIA PONDERADA			
BR0339061	PINÇA CIRÚRGICA, MATERIAL AÇO INOXIDÁVEL, MODELO: ALLIS, COMPRIMENTO: 15 CM, CARACTERÍSTICAS ADICIONAIS 1:5X6 DENTES	UNIDADE	Não	02/04/2018	Pregão	01/04/2019	A	ABC INSTRUMENTOS CIRURGICOS	MEDICAMENTOS DE AZ EIRELI - EPP	MUNICÍPIO DE CAMPO LARGO	CAMPO LARGO	PR	150	22,8371	N/A	N/A	23,6380			
BR0339061	PINÇA CIRÚRGICA, MATERIAL AÇO INOXIDÁVEL, MODELO: ALLIS, COMPRIMENTO: 15 CM, CARACTERÍSTICAS ADICIONAIS 1:5X6 DENTES	UNIDADE	Não	21/08/2018	Pregão	30/10/2018	A	ABC INSTRUMENTOS CIRURGICOS	POLLO HOSPITALAR LTDA - ME	CONSORCIO INTERMUNICIPAL DE SAUDE	PATO BRANCO	PR	50	23,9000	N/A	N/A	23,6380			
BR0339061	PINÇA CIRÚRGICA, MATERIAL AÇO INOXIDÁVEL, MODELO: ALLIS, COMPRIMENTO: 15 CM, CARACTERÍSTICAS ADICIONAIS 1:5X6 DENTES	UNIDADE	Não	20/08/2018	Pregão	04/10/2018	A	ABC INSTRUMENTOS CIRURGICOS	PROFARM COMERCIO DE MEDICAMENTOS E MATERIAL HOSPITALAR LTDA	FUNDO MUNICIPAL DE SAUDE	GUARAI	TO	30	26,9700	N/A	N/A	23,6380			
BR0339061	PINÇA CIRÚRGICA, MATERIAL AÇO INOXIDÁVEL, MODELO: ALLIS, COMPRIMENTO: 15 CM, CARACTERÍSTICAS ADICIONAIS 1:5X6 DENTES	UNIDADE	Não	19/03/2018	Pregão	30/01/2019	A	PRATI, DONADUZZI E CIA LTDA	DROGA ROCHA DISTRIBUIDORA DE MEDICAMENTOS LTDA - EPP	MUNICÍPIO DE LAGOA ALEGRE	LAGOA ALEGRE	PI	2	41,2000	N/A	N/A	23,6380			
BR0339061	PINÇA CIRÚRGICA, MATERIAL AÇO INOXIDÁVEL, MODELO: ALLIS, COMPRIMENTO: 15 CM, CARACTERÍSTICAS ADICIONAIS 1:5X6 DENTES	UNIDADE	Não	13/07/2018	Pregão	18/12/2018	A	ABC INSTRUMENTOS CIRURGICOS	RINAMED - COMERCIO DE MATERIAIS MEDICOS HOSPITALARES LTDA - EPP	FUNDO MUNICIPAL DE SAUDE - MAJUA DA SERRA	MAJUA DA SERRA	PR	45	65,6000	N/A	N/A	23,6380			

Mostrando 1 à 6 de 6 registros(s)

RELATÓRIO PÚBLICO  
(medicamentos, materiais médico-hospitalares e gases medicinais)

PESQUISAR POR

ITEM  
  MODALIDADE  
  INSTITUIÇÃO  
  FORNECEDOR  
  FABRICANTE  
  FAIXA  
  PERÍODO  
  BASE SIASG(Compras Federais)  
  TIPO DE COMPRA

ITEM

Código BR:   
 Descrição CATMAT:

Unidade de Fornecimento:   
 Genérico:  Sim  Não  
  Dados Agrupados

Grupo:   
 Adicionar

Classe:

PDM:

UF:   
 Município:

Item 528 - R\$ 17,55

Pesquisar

Limpar

Buscar Planilha

Gerar PDF

RESULTADO

Os registros exibidos especificam as compras realizadas nos últimos 18 meses, o que corresponde ao seguinte período: 30-11-2017 a 30/05/2019

Base de Dados: BPS

DADOS DO ITEM				DADOS DA COMPRA			DADOS DO FABRICANTE/FORNECEDOR			DADOS DA INSTITUIÇÃO				VALORES			
CÓDIGO BR	DESCRIÇÃO CATMAT	UNIDADE DE FORNECIMENTO	GENÉRICO	DATA COMPRA	MODALIDADE DA COMPRA	DATA INSERÇÃO	TIPO COMPRA	FABRICANTE	FORNECEDOR	NOME DA INSTITUIÇÃO	MUNICÍPIO	UF	QTD ITENS COMPRADOS	PREÇO UNITÁRIO	PREÇO REGULADO	COMPETÊNCIA CIMED	MÉDIA PONDERADA
BR0277573	PINÇA CIRÚRGICA, MATERIAL:AÇO INOXIDÁVEL, MODELO:ANATÔMICA, COMPRIMENTO:14 CM, CARACTERÍSTICAS ADICIONAIS:DENTE DE RATO	UNIDADE	Não	04/07/2018	Preço	15/06/2018	A	ABC INSTRUMENTOS CIRÚRGICOS	C & C HOSPITALAR LTDA - EPP	FUNDO MUNICIPAL DE SAÚDE DO MUNICÍPIO DE MORRINHOS	MORRINHOS	GO	8	8,2900	N/A	N/A	10,3857

6.

Mostrando 1 à 12 de 12 registro(s)

DADOS DO ITEM			DADOS			COMPRA			DADOS DO FORNECEDOR			INSTITUIÇÃO			VALORES			
CÓDIGO BR	DESCRIÇÃO CATMAT	UNIDADE DE FORNECIMENTO	GENÉRICO	DATA COMPRA	MODALIDADE DA COMPRA	DATA INSCRIÇÃO	TIPO COMPRA	FABRICANTE	FABRICANTE	FORNECEDOR	NOME DA INSTITUIÇÃO	MUNICÍPIO	UF	QTD ITENS COMPRADOS	PREÇO UNITÁRIO	CMED - PREÇO REGULADO	COMPETÊNCIA CMED	MÉDIA PONDERADA
BR0277573	PINÇA CIRÚRGICA, MATERIAL-AÇO INOXIDÁVEL, MODELO:ANATÔMICA, COMPRIMENTO:14 CM, CARACTERÍSTICAS ADICIONAIS:DENTE DE RATO	UNIDADE	Não	05/03/2018	Pregão	06/06/2018	A	ABC INSTRUMENTOS CIRURGICOS	ALTERMED MATERIAL MEDICO HOSPITALAR LTDA	MUNICIPIO DE PIEN	PIEN	PR	20	8,5000	N/A	N/A	N/A	10,3857
BR0277573	PINÇA CIRÚRGICA, MATERIAL-AÇO INOXIDÁVEL, MODELO:ANATÔMICA, COMPRIMENTO:14 CM, CARACTERÍSTICAS ADICIONAIS:DENTE DE RATO	UNIDADE	Não	12/01/2018	Pregão	04/02/2019	A	PRIME CIRURGICA IMPORTACAO E EXPORTACAO E COMERCIO DE PRODUTOS ORTOPEDICOS LTDA	ANGULAR PRODUTOS PARA SAUDE LTDA - ME	MUNICIPIO DE CIANORTE	CIANORTE	PR	64	9,0400	N/A	N/A	N/A	10,3857
BR0277573	PINÇA CIRÚRGICA, MATERIAL-AÇO INOXIDÁVEL, MODELO:ANATÔMICA, COMPRIMENTO:14 CM, CARACTERÍSTICAS ADICIONAIS:DENTE DE RATO	UNIDADE	Não	29/03/2018	Pregão	30/08/2018	A	ABC INSTRUMENTOS CIRURGICOS	MB VARIEDADES LTDA - EPP	MUNICIPIO DE SANTA VITORIA	SANTA VITORIA	MG	15	9,5200	N/A	N/A	N/A	10,3857
BR0277573	PINÇA CIRÚRGICA, MATERIAL-AÇO INOXIDÁVEL, MODELO:ANATÔMICA, COMPRIMENTO:14 CM, CARACTERÍSTICAS ADICIONAIS:DENTE DE RATO	UNIDADE	Não	21/09/2018	Pregão	30/10/2018	A	ABC INSTRUMENTOS CIRURGICOS	POLLO HOSPITALAR LTDA - ME	CONSORCIO INTERMUNICIPAL DE SAUDE	PATO BRANCO	PR	50	9,8000	N/A	N/A	N/A	10,3857
BR0277573	PINÇA CIRÚRGICA, MATERIAL-AÇO INOXIDÁVEL, MODELO:ANATÔMICA, COMPRIMENTO:14 CM, CARACTERÍSTICAS ADICIONAIS:DENTE DE RATO	UNIDADE	Não	19/12/2017	Pregão	17/10/2018	A	WILCOES DO BRASIL INDUSTRIA E COMERCIO LIMITADA	ODONTOSUL LTDA - EPP	MUNICIPIO DE PALOTINA	PALOTINA	PR	30	9,9500	N/A	N/A	N/A	10,3857
BR0277573	PINÇA CIRÚRGICA, MATERIAL-AÇO INOXIDÁVEL, MODELO:ANATÔMICA, COMPRIMENTO:14 CM, CARACTERÍSTICAS ADICIONAIS:DENTE DE RATO	UNIDADE	Não	18/12/2018	Pregão	18/03/2019	A	ABC INSTRUMENTOS CIRURGICOS	RINALDI & COGO LTDA - ME	MUNICIPIO DE PALOTINA	PALOTINA	PR	40	10,2600	N/A	N/A	N/A	10,3857
BR0277573	PINÇA CIRÚRGICA, MATERIAL-AÇO INOXIDÁVEL, MODELO:ANATÔMICA, COMPRIMENTO:14 CM, CARACTERÍSTICAS ADICIONAIS:DENTE DE RATO	UNIDADE	Não	03/12/2018	Pregão	13/02/2019	A	GOLGRAN INDUSTRIA E COMERCIO DE INSTRUMENTAL ODONT LTDA	AGLAMED- MATERIAL MEDICO HOSPITALAR LTDA - EPP	FUNDO MUNICIPAL DE SAUDE	ARACAJU	SE	100	11,2500	N/A	N/A	N/A	10,3857
BR0277573	PINÇA CIRÚRGICA, MATERIAL-AÇO INOXIDÁVEL, MODELO:ANATÔMICA, COMPRIMENTO:14 CM, CARACTERÍSTICAS ADICIONAIS:DENTE DE RATO	UNIDADE	Não	28/02/2018	Pregão	29/03/2018	A	ABC INSTRUMENTOS CIRURGICOS	CIRURGICA SAO FELIPE PRODUTOS PARA SAUDE LTDA - EPP	MUNICIPIO DE ITAPERUCU	ITAPERUCU	PR	20	12,1800	N/A	N/A	N/A	10,3857

Mostrando 1 à 12 de 12 registro(s)

DADOS DO ITEM				DADOS DA COMPRA			DADOS DO FORNECEDOR			INSTITUIÇÃO			VALORES					
CÓDIGO BR	DESCRIÇÃO CATMAT	UNIDADE DE FORNECIMENTO	GENÉRICO	DATA COMPRA	MODALIDADE DA COMPRA	DATA INSERÇÃO	TIPO COMPRA	FABRICANTE	FABRICANTE	FABRICANTE	NOME DA INSTITUIÇÃO	MUNICÍPIO	UF	QTD ITENS COMPRADOS	PREÇO UNITÁRIO	CMED - PREÇO REGULADO	COMPETÊNCIA CMED	MÉDIA PONDERADA
BR0277573	PINÇA CIRÚRGICA, MATERIAL: AÇO INOXIDÁVEL, MODELO: ANATÔMICA, COMPRIMENTO: 14 CM, CARACTERÍSTICAS ADICIONAIS: DENTE DE RATO	UNIDADE	Não	08/01/2018	Pregão	28/09/2018	A	GOLGRAN INDUSTRIA E COMERCIO DE INSTRUMENTAL ODONT LTDA	GOLGRAN INDUSTRIA E COMERCIO DE INSTRUMENTAL ODONT LTDA	GOLGRAN INDUSTRIA E COMERCIO DE INSTRUMENTAL ODONT LTDA	MUNICÍPIO DE ARAPUA	ARAPUA	PR	10	12,4700	N/A	N/A	10,3857
BR0277573	PINÇA CIRÚRGICA, MATERIAL: AÇO INOXIDÁVEL, MODELO: ANATÔMICA, COMPRIMENTO: 14 CM, CARACTERÍSTICAS ADICIONAIS: DENTE DE RATO	UNIDADE	Não	13/03/2018	Tomada de Preços	17/12/2018	A	CASSIFLEX LTDA - ME	CASSIFLEX LTDA - ME	DISTRIBUIDORA NOGUEIRA DE MEDICAMENTOS LTDA - EPP	MUNICÍPIO DE PADRE MARCOS - SECRETARIA DE SAUDE	PADRE MARCOS	PI	16	14,0000	N/A	N/A	10,3857
BR0277573	PINÇA CIRÚRGICA, MATERIAL: AÇO INOXIDÁVEL, MODELO: ANATÔMICA, COMPRIMENTO: 14 CM, CARACTERÍSTICAS ADICIONAIS: DENTE DE RATO	UNIDADE	Não	13/07/2018	Pregão	18/12/2018	A	ABC INSTRUMENTOS CIRURGICOS	ABC INSTRUMENTOS CIRURGICOS	FINAMED - COMERCIO DE MATERIAIS HOSPITALARES LTDA - EPP	FUNDO MUNICIPAL DE SAUDE - MAUA DA SERRA	MAUA DA SERRA	PR	45	26,1700	N/A	N/A	10,3857

Mostrando 1 à 12 de 12 registro(s)

Suporte a sistemas: 136 - opção 2  
 e-mail: suporte.sistemas@bpa.saude.gov.br  
 Fale conosco: <http://bpa.saude.gov.br/fale-conosco>

000911

b



RELATÓRIO PÚBLICO (medicamentos, materiais médico-hospitalares e gases medicinais)

PESQUISAR POR

- ITEM
- MODALIDADE
- INSTITUIÇÃO
- FORNECEDOR
- FABRICANTE
- FAIXA
- PERÍODO
- BASE SIASG(Compras Federate)
- TIPO DE COMPRA

ITEM

Código BR: 0277575

Descrição CATMAT: pinça anatômica dente de rato 16 cm

Unidade de Fornecimento:

Genérico:  Sim  Não

Dados Agrupados

Adicional

Grupo: Todos

Classe: Todos

PDMI:

UF:

Município: Seleção

Item 529 - R\$ 19,81

Pesquisar Limpar

RESULTADO

Os registros exibidos especificam as compras realizadas nos últimos 18 meses, o que corresponde ao seguinte período: 30-11-2017 a 30/05/2019 Base de Dados: 8PS

DADOS DO ITEM				DADOS DA COMPRA				DADOS DO FABRICANTE/FORNECEDOR				DADOS DA INSTITUIÇÃO				VALORES			
CÓDIGO BR	DESCRIÇÃO CATMAT	UNIDADE DE FORNECIMENTO	GENÉRICO	DATA COMPRA	MODALIDADE DA COMPRA	DATA INSCRIÇÃO	TIPO COMPRA	FABRICANTE	FABRICANTE	FABRICANTE	FABRICANTE	NOME DA INSTITUIÇÃO	MUNICÍPIO	UF	QTD ITENS COMPRADOS	PREÇO UNITÁRIO	PREÇO REGULADO	COMPETÊNCIA CMED	MÉDIA PONDERADA
Nenhum registro encontrado..																			

Supporte a sistemas: 136 - opção 8 e-mail: suporte.sistemas@dalasis.gov.br Fale conosco: http://dalasis.saude.gov.br/fale-conosco

000912

MEGA PROMO

EXCLUSIVO PARA O SEU CADASTRO!

LOGUE PARA DESBLOQUEAR

Seja Prime

ESTUDANTES

PAPELARIA

LABORATÓRIO

EQUIPAMENTOS

SIMPLES DENTAL

CLUBE PRO SAÚDE

BLOG

Precisa de ajuda?

Acompanhe seu Pedido

2ª Via do Boleto

Entre ou Cadastre-se Minha Conta

O que você procura?

Por Categoria

Repetir Pedido

Tudo Que Você Precisa

Promoções



Dental Cremer | Instrumentais | Pinça

Produto

Indicação

Características

Itens Inclusos

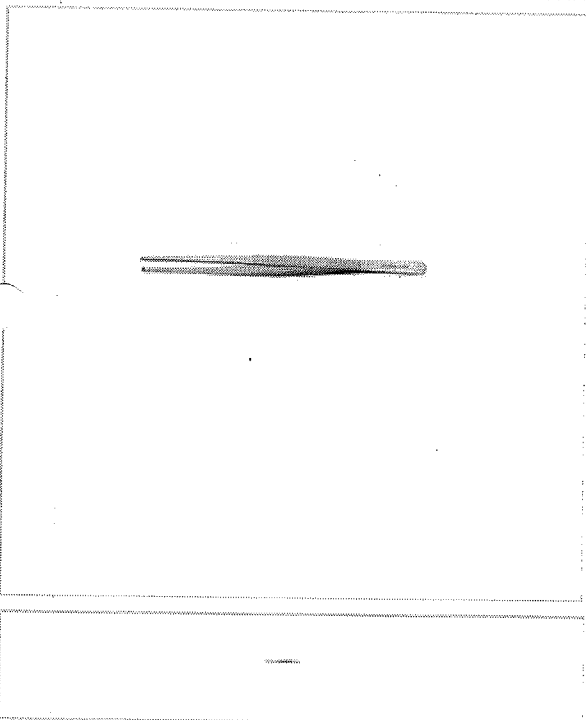

### Pinça Anatômica Dente de Rato 16cm - Golgran

Cod. de Referência: 549256

☆☆☆☆☆ (0)

Avalie este produto

Embalagem com 1 unidade.

FRETE GRÁTIS! NAS COMPRAS ACIMA DE R\$100,00

Por: **R\$21,12**

Condições de Pagamento [+]

QUANTIDADE:

1

COMPRAR

VOCÊ ESTÁ EM UM AMBIENTE SEGURO

#### PRODUTOS QUE OS DENTISTAS TAMBÉM COMPRAM

13% compram



Pinça Anatômica Dente de Rato 16cm - Golgran

Embalagem com 1 unidade.

A partir de: **R\$ 21,12**

11% compram



Tesoura Íris - Golgran

Embalagem com 1 unidade de 11,5cm. Escolha o modelo.

☆☆☆☆☆ (12)  
A partir de: **R\$ 20,11**

10% compram



Afastador Minnesota - Golgran

Embalagem com 1 unidade.

☆☆☆☆☆ (2)  
A partir de: **R\$ 10,76**

10% compram



Porta Agulha Mayo Hegar - Golgran

Embalagem com 1 unidade de 14cm.

☆☆☆☆☆ (7)  
A partir de: **R\$ 34,68**

10% compram

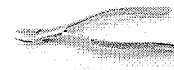

Férceps Adulto - Golgran

Embalagem com 1 unidade. Escolha o modelo.

☆☆☆☆☆ (13)  
A partir de: **R\$ 83,50**

1

COMPRAR

1

COMPRAR

1

COMPRAR

1

COMPRAR

1

COMPRAR

Indicação

Características

Itens Inclusos

Utilizada em Cirurgias.

POSSO AJUDAR?

Seja bem vindo(a)! Faça login ou cadastre-se!

Meus Pedidos (/account/orders/) Minha Conta (/account/)

Central Atendimento Dúvidas (/Atendimento/faleConosco)



Digite o que você está procurando...

BUSCAR

(/checkout/)

Meu Carrinho (0)



<b>Acessibilidade / Mobilidade</b> (https://www.casamedica.com.br/acessibilidade-mobilidade?O=OrderByReleaseDateDESC)	<b>Almofada / Colchões</b> (https://www.casamedica.com.br/almofada-colchoes?O=OrderByReleaseDateDESC)	<b>Aparelho de Pressão</b> (https://www.casamedica.com.br/aparelho-de-pressao?O=OrderByReleaseDateDESC)	<b>Balanças</b> (https://www.casamedica.com.br/balancas?O=OrderByReleaseDateDESC)	<b>Cadeira de Banho</b> (https://www.casamedica.com.br/cadeira-de-banho?O=OrderByReleaseDateDESC)	<b>Cadeira de rodas?O=Orde</b> (https://www.casamedica.com.br/cadeira-de-rodas?O=Orde)
<b>Descartáveis</b> (https://www.casamedica.com.br/descartaveis?O=OrderByReleaseDateDESC)	<b>Diabéticos</b> (https://www.casamedica.com.br/diabeticos?O=OrderByReleaseDateDESC)	<b>Distúrbio do Sono</b> (https://www.casamedica.com.br/disturbio-do-sono?O=OrderByReleaseDateDESC)	<b>Equipamentos/Instrumentos Médicos</b> (https://www.casamedica.com.br/equipamentos-instrumentos-medicos?O=OrderByReleaseDateDESC)	<b>Esterilização</b> (https://www.casamedica.com.br/esterilizacao?O=OrderByReleaseDateDESC)	
<b>Mamãe e Bebê</b> (https://www.casamedica.com.br/mamae-e-bebe?O=OrderByReleaseDateDESC)	<b>Melas</b> (https://www.casamedica.com.br/melas?O=OrderByReleaseDateDESC)	<b>Móveis Hospitalares</b> (https://www.casamedica.com.br/movels-hospitalares?O=OrderByReleaseDateDESC)	<b>Nutrição Clínica</b> (https://www.casamedica.com.br/nutricao-clinica?O=OrderByReleaseDateDESC)	<b>Órtese</b> (https://www.casamedica.com.br/ortese?O=OrderByReleaseDateDESC)	<b>Oxigenoterapi</b> (https://www.casamedica.com.br/oxigenoterapi?O=OrderByReleaseDateDESC)
<b>Vestuário / Pós Cirurgico</b> (https://www.casamedica.com.br/vestuario-pos-cirurgico?O=OrderByReleaseDateDESC)			<b>Welch Allyn</b> (https://www.casamedica.com.br/welch-allyn?O=OrderByReleaseDateDESC)		



ca > (https://www.casamedica.com.br/) Equipamentos/Instrumentos Médicos > (https://www.casamedica.com.br/equipamentos-instrumentos-medicos)

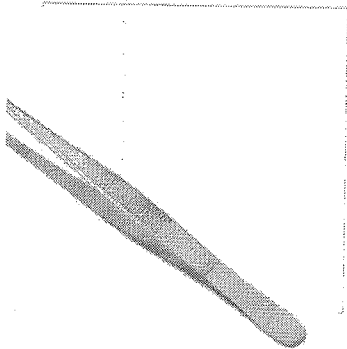

1 (Cód. 6826)

(https://casamedica.vteximg.com.br/arquivos/ids/157506-

☆ ☆ ☆ 1000/5 Pinça-Anatomica-1x2-Dentes-

Usada na fixação dos tecidos durante a divisão E/Ou Sutura. - Produto Confeccionado Em Aço Inoxidável AISI-420; - Anatômica; - Possui Dentes Na Extremidade.

De: R\$ 19,80  
Por: **R\$ 16,65**  
ou R\$ 5,55

Frete e prazo de entrega

Digite seu CEP

Calcular

R\$ 15,82 à vista c/ 5% de desconto no depósito ou boleto

Não sei meu CEP

(http://www.buscacep.correios.com.br/sistemas/buscacep/)

(/checkout/cart/add?sku=6826&qty=1&seller=1&redir

Opções de Parcelamento:

- 1X de R\$ 16,65 sem juros
- 3X de R\$ 5,55 sem juros
- 5X de R\$ 3,65 com juros
- 7X de R\$ 2,70 com juros
- 9X de R\$ 2,17 com juros
- 11X de R\$ 1,83 com juros

- 2X de R\$ 8,32 sem juros
- 4X de R\$ 4,49 com juros
- 6X de R\$ 3,08 com juros
- 8X de R\$ 2,40 com juros
- 10X de R\$ 1,98 com juros
- 12X de R\$ 1,70 com juros

**Características**

DESCRIÇÃO. Pinça Dente de Rato 16cm. Usada na fixação dos tecidos durante a divisão e/ou sutura.

- Produto Confeccionado em Aço Inoxidável AISI-420;
- Anatômica;
- Possui dentes na extremidade.

**Especificações**

Medidas da Embalagem  
Peso: 200 g  
Altura: 4 cm  
Largura: 22 cm  
Comprimento: 10 cm

**Opinião dos consumidores:**

Média de avaliações: ☆☆☆☆☆ Avalie nenhum voto

- ☆☆☆☆☆ nenhum voto
- ☆☆☆☆☆ nenhum voto
- ☆☆☆☆☆ nenhum voto
- ☆☆☆☆☆ nenhum voto
- ☆☆☆☆☆ nenhum voto

Avalie este Produto



MENU

Início / Pinça Dente de Rato 16cm ABC

### PINÇA DENTE DE RATO 16CM ABC

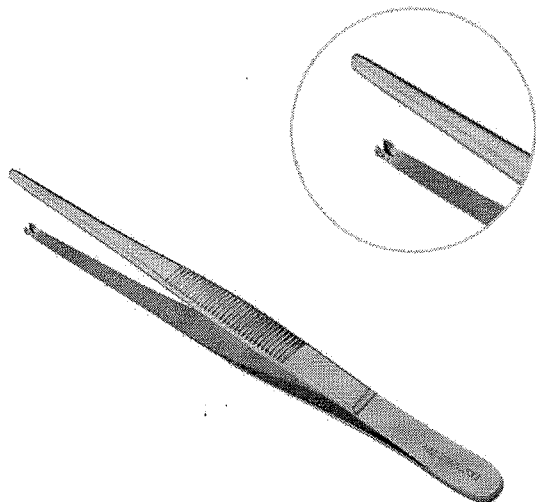

Marca: ABC /Referência: 695

Pinça Dente de Rato 16cm ABC

R\$ 18,50  
ou **R\$ 17,58** À VISTA

+ todas as formas de pagamento

- 1 +

COMPRAR

CÁLCULO DE FRETE

00000-000

OK Não sabe seu cep?



INDIQUE A UM AMIGO

05% DE DESCONTO NO BOLETO

12X NOS CARTÕES COMPRE PARCELADO

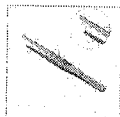

### COMPRE JUNTO

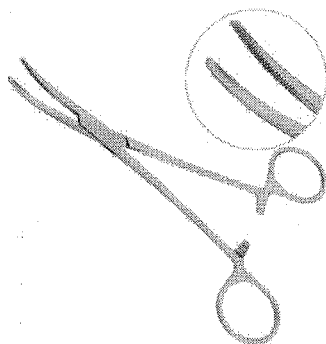

PINÇA KELLY CURVA 18CM ABC

SEM ESTOQUE

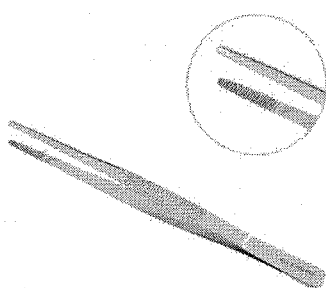

PINÇA ANATÔMICA DISSECÇÃO 16CM ABC

R\$ 15,50  
ou **R\$ 14,73** À VISTA

COMPRAR

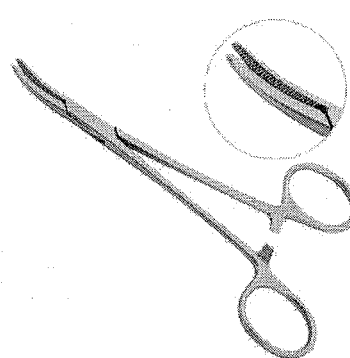

PINÇA HALSTEAD MOSQUITO 10CM CURVA ABC

SEM ESTOQUE

Descrição  
Informação Adicional

Offline

RELATÓRIO PÚBLICO  
(medicamentos, materiais médico-hospitalares e gases medicinais)

PESQUISAR POR

- ITEM
- MODALIDADE
- INSTITUIÇÃO
- FORNECEDOR
- FABRICANTE
- FAIXA
- PERÍODO
- BASE SIASS (Compras Federais)
- TIPO DE COMPRA

ITEM

Código BR: 0321482

BR: 0321482

Descrição CATMAT:

PINÇA CIRÚRGICA, MATERIAL-AÇO INOXIDÁVEL, MODELO-DENTE DE RATO, TIPO PONTA-C/ VÍDEA, COMPRIMENTO:20 CM, CARACTERÍSTICAS ADICIONAIS:ANATÔMICA

Unidade de Fornecimento:

Genérico:  Sim  Não

Dados Agrupados

Adicionar

Grupo:

Todos

Classe:

Todos

PDM:

UF:

Todas

Município:

Selecione

RESULTADO

Os registros exibidos especificam as compras realizadas nos últimos 18 meses, o que corresponde ao seguinte período: 30-11-2017 a 30/05/2019  
Base de Dados: BPS

DADOS DO ITEM		DADOS DA COMPRA			DADOS DO FORNECEDOR		DADOS DA INSTITUIÇÃO			VALORES							
CÓDIGO BR	DESCRIÇÃO CATMAT	UNIDADE DE FORNECIMENTO	GENÉRICO	DATA COMPRA	MODALIDADE DA COMPRA	DATA INSERÇÃO	TIPO COMPRA	FABRICANTE	FABRICANTE FORNECEDOR	NOME DA INSTITUIÇÃO	MUNICÍPIO	UF	QTD ITENS COMPRADOS	PREÇO UNITÁRIO	CMED - PREÇO REGULADO	COMPETÊNCIA CMED	MÉDIA PONDERADA
BR0321482	PINÇA CIRÚRGICA, MATERIAL-AÇO INOXIDÁVEL, MODELO-DENTE DE RATO, TIPO PONTA-C/ VÍDEA, COMPRIMENTO:20 CM, CARACTERÍSTICAS ADICIONAIS:ANATÔMICA	UNIDADE	Não	06/08/2018	Pregão	25/03/2019	A	GOLGRAN INDUSTRIA E COMERCIO DE INSTRUMENTAL ODONT LTDA	ROSIMAR APARECIDA ALVES DUTRA	FUNDO MUNICIPAL DE SAUDE - CAPITOLIO	CAPITOLIO	MG	13	10,5000	N/A	N/A	10,5000

Mostrando 1 à 1 de 1 registro(s)

Pesquisar

Limpar

Gerar Planilha

Gerar PDF

30/05/2019









Suporte a sistemas: 136 - opção 8  
e-mail: [suporte.sistemas@datasus.gov.br](mailto:suporte.sistemas@datasus.gov.br)  
Fale conosco: <http://dados.saude.gov.br/fale-conosco>

BPS - Banco de Preços em Saúde

000917

6

NAVEGUE PELA LOJA

-  Equipamentos (<https://www.lojaroster.com.br/equipamentos-laboratorio/>)
-  Plásticos e acessórios (<https://www.lojaroster.com.br/material-consumo-plastico/>)
-  Modelos anatômicos (<https://www.lojaroster.com.br/modelos-anatomico/>)
-  Microscópios (<https://www.lojaroster.com.br/microscopios/>)
-  Ferragens e Inox (<https://www.lojaroster.com.br/ferragens-laboratorio/>)
-  Kits de laboratório escolar (<https://www.lojaroster.com.br/kits-laboratorio-escolar/>)
-  Mapas (<https://www.lojaroster.com.br/mapas/>)
-  Hospitalar (<https://www.lojaroster.com.br/hospitalar/>)

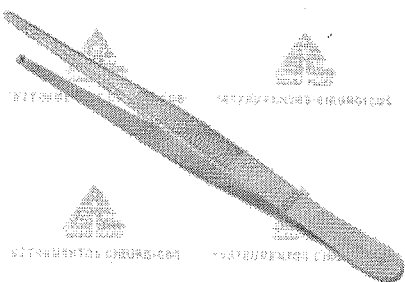
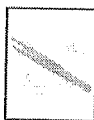
Início (<https://www.lojaroster.com.br/>) → [Pinça Anatômica Dente de Rato 20cm RO-0180](#)

## Pinça Anatômica Dente de Rato 20cm RO-0180

SKU: RO-0180

SEJA O PRIMEIRO A AVALIAR ESTE PRODUTO

**R\$28,96**

Em até 3x no cartão de R\$9,65

ou R\$28,09 com 3% de desconto no boleto/transf

- 1 +

COMPRAR

ENVIO EM 12 DIAS

ADICIONAR AOS FAVORITOS

([HTTPS://WWW.LOJAROSTER.COM.BR/WISHLIST/INDEX/ADD/PRODUCT/1197/FORM\\_KEY/0M6CNJBUCQENITQ/](https://www.lojaroster.com.br/wishlist/index/add/product/1197/form_key/0M6CNJBUCQENITQ/))

COMPARAR PRODUTO

([HTTPS://WWW.LOJAROSTER.COM.BR/CATALOG/PRODUCT\\_COMPARE/ADD/PRODUCT/1197/UENC/AHROCHMBLY83D3CUB8QYXJVC3RL](https://www.lojaroster.com.br/catalog/product_compare/add/product/1197/uenc/AHROCHMBLY83D3CUB8QYXJVC3RL))
 (<https://www.lojaroster.com.br/sendfriend/product/send/id/1197/>)

Informe seu CEP para calcular o valor da entrega.

CALCULAR

### DESCRIÇÃO

Código: RO-0180

REG. MS: 10304850059

Material: Produto Confeccionado em Aço Inoxidável Cirúrgicos

Embalagem: Plástica individual, constando os dados de identificação, procedência e rastreabilidade

Garantia: 10 anos contra defeitos de fabricação

Certificações: Fabricado de acordo com Padrões Internacionais de Qualidade, Normas da ABNT, CE.

FICHA TÉCNICA

FICHA TÉCNICA COMENTÁRIOS



Powered by e-goi

Você quer economizar com descontos exclusivos?  
Aqui tem 

Participe do Club Lab e tenha acesso a descontos exclusivos

EU QUERO  não quero aproveitar :(



O que você está procurando?



INÍCIO / VETERINÁRIA / INSTRUMENTAIS CIRÚRGICOS VETERINÁRIOS / PINÇAS INSTRUMENTAIS VETERINÁRIOS

ALPHA

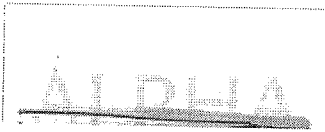

### Pinça anatômica dente de rato 20 cm

R\$30,00

9x de R\$3,33 s/ juros Cartão de Crédito

ou R\$28,50 à vista no Boleto

Produzido em aço inoxidável com extra tratamento contra oxidação. Utilizado em diversos procedimentos cirúrgicos para apreensão de tecido.

Disponibilidade: 1 a 7 dias úteis.

-	1	+	COMPRAR
---	---	---	---------

REF: AI0823

Categorias: Instrumentais Cirúrgicos, Instrumentais Cirúrgicos, Instrumentais Cirúrgicos Veterinários, Medicina, Odontologia, Pinças, Pinças Instrumentais Medicina, Pinças Instrumentais Veterinários, Veterinária

GTIN: AI0823

★★★★★  
Nenhuma classificação disponível





PÁGINA INICIAL /

## PINÇA ANATÔMICA DENTE DE RATO P/ USO GERAL 20 CM - ABC INSTRUMENTOS

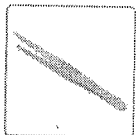
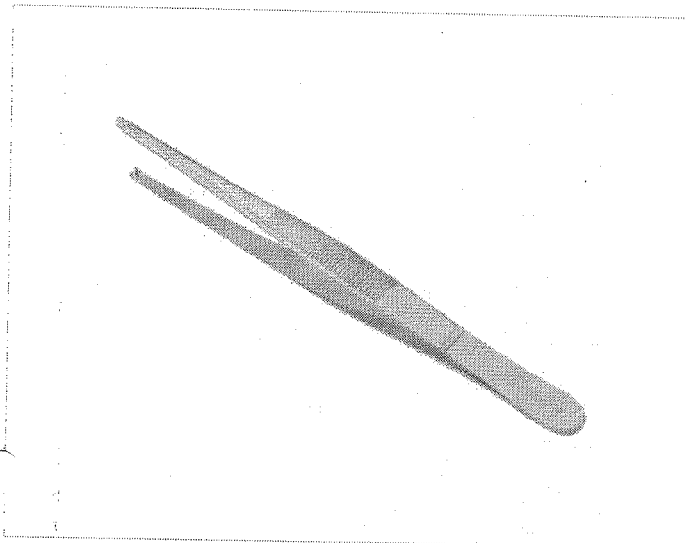

COMPARTILHAR



SKU: ABC0180

ABC INSTRUMENTOS

DISPONIBILIDADE: 15 DIAS ?

De: R\$25,75

QUANTIDADE: - 1 +

Por: R\$21,90

à vista

R\$20,80

COMPRAR

 COMPRA 100% SEGURA

PARCELAMENTO NO CARTÃO



PARCELAMENTO NO BOLETO

CALCULE  
O FRETE

ok

NÃO SEI MEU

CEP

### DESCRIÇÃO DO PRODUTO

Pinça Anatômica Dente de Rato p/ Uso Geral 20 cm - ABC Instrumentos

Material: Produto Confeccionado em Aço Inoxidável Cirúrgicos;

Embalagem: Plástica individual, constando os dados de identificação, procedência e rastreabilidade;

Garantia: 10 anos contra defeitos de fabricação;

Certificações: Fabricado de acordo com Padrões Internacionais de Qualidade, Normas da ABNT, CE.

REG. MS: 10304850059

### PERGUNTAS SOBRE O PRODUTO

Pinça Anatômica Dente de Rato p/ Uso Geral 20 cm - ABC Instrumentos

Nenhuma pergunta foi realizada

#### FAÇA SUA PERGUNTA

Nome (será exibido no site)\*

Email (Não será exibido no site)\*

Visibilidade

Pergunta\*

RELATÓRIO PÚBLICO  
(medicamentos, materiais médico-hospitalares e gases medicinais)

PESQUISAR POR

- ITEM
- MODALIDADE
- INSTITUIÇÃO
- FORNECEDOR
- FABRICANTE
- FAIXA
- PERÍODO
- BASE SIASG (Compras Federais)
- TIPO DE COMPRA

**ITEM**

Código BR:  Descrição CATMAT:

Unidade de Fornecimento:

Genérico:  Sim  Não Dados Agrupados

Adicionar

Grupo:

Classe:

PDM:

UF:  Município:

R\$ 29,73

RESULTADO

Os registros exibidos especificam as compras realizadas nos últimos 18 meses, o que corresponde ao seguinte período: 30-11-2017 a 30/05/2019

Base de Dados: BPS

Pesquisar

DADOS DO ITEM				DADOS DA COMPRA			DADOS DO FABRICANTE/FORNECEDOR			DADOS DA INSTITUIÇÃO				VALORES			
CÓDIGO BR	DESCRIÇÃO CATMAT	UNIDADE DE FORNECIMENTO	GENÉRICO	DATA COMPRA	MODALIDADE DA COMPRA	DATA INSERÇÃO	TIPO COMPRA	FABRICANTE	FABRICANTE	FABRICANTE	NOME DA INSTITUIÇÃO	MUNICÍPIO	UF	QTD ITENS COMPRADOS	PREÇO UNITÁRIO	COMPETÊNCIA CMED	MÉDIA PONDERADA
Nenhum registro encontrado.																	

Mostrar 20



PÁGINA INICIAL /

## PINÇA ANATÔMICA DENTE DE RATO P/ USO GERAL 25 CM - ABC INSTRUMENTOS

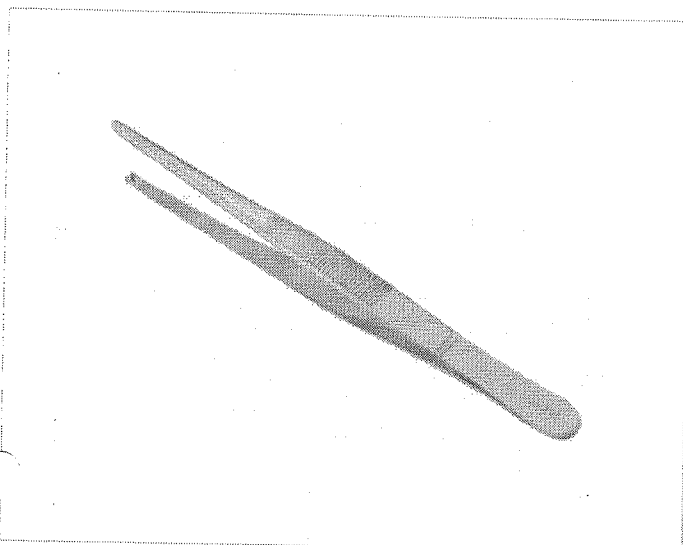

SKU: 3930

ABC INSTRUMENTOS

DISPONIBILIDADE: 15 DIAS ?

De: R\$32,00

QUANTIDADE: - 1 +

Por: **R\$27,90**

à vista

**R\$26,50****COMPRAR**

 COMPRA 100% SEGURA

PARCELAMENTO NO CARTÃO



PARCELAMENTO NO BOLETO



CALCULE O FRETE



NÃO SEI MEU

CEP

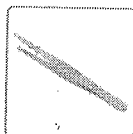

COMPARTILHAR



### DESCRIÇÃO DO PRODUTO

Pinça Anatômica Dente de Rato p/ Uso Geral 25 cm - ABC Instrumentos

Material: Produto Confeccionado em Aço Inoxidável Cirúrgicos;

Embalagem: Plástica individual, constando os dados de identificação, procedência e rastreabilidade;

Garantia: 10 anos contra defeitos de fabricação;

Certificações: Fabricado de acordo com Padrões Internacionais de Qualidade, Normas da ABNT, CE.

REG. MS: 10304850059

### PERGUNTAS SOBRE O PRODUTO

Pinça Anatômica Dente de Rato p/ Uso Geral 25 cm - ABC Instrumentos

Nenhuma pergunta foi realizada

#### FAÇA SUA PERGUNTA

Nome (será exibido no site)\*

Email (Não será exibido no site)\*

Visibilidade

Pergunta\*



O que você procura

Entrar  
CadastrarCarrinho  
0 | R\$ 0,00

DEPARTAMENTO AMBULÂNCIAS

ACESSIBILIDADE

APARELHOS MÉDICOS

CIRÚRGICO

FISIOTERAPIA

OXIGENOTERAPIA

REDGATE

Troque seu equipamento  
usado por um novo

HOME CIRÚRGICO INSTRUMENTOS CIRÚRGICOS PINÇA

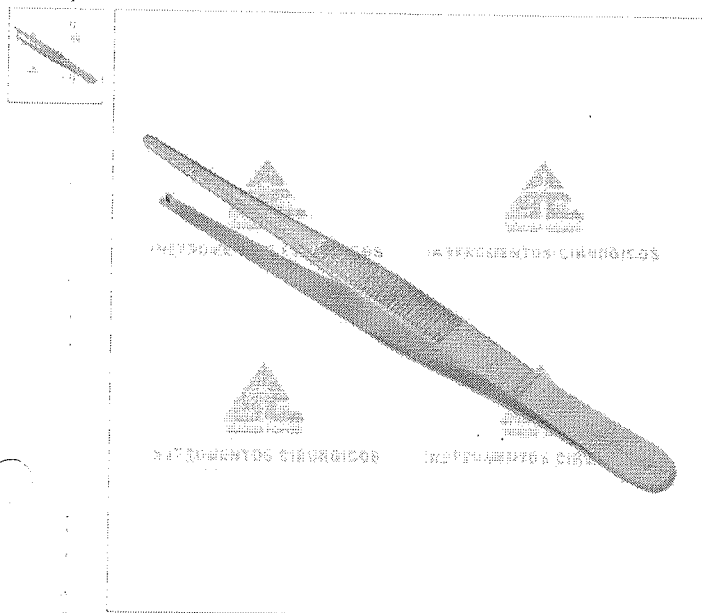

PASSE O MOUSE SOBRE A IMAGEM PARA AMPLIAR

## Pinça Anatômica Dente de Rato 25cm

Cod. 8672

R\$ 28,20 à vista

QUANTIDADE

1

COMPRAR

CALCULE FRETE E PRAZO

Digite seu CEP

OK

DÚVIDAS?

Fale com um de nossos atendentes [clique aqui](#)

COMPARTILHE

Partilhar

## Descrição do produto

### Pinça Anatômica Dente de Rato 25cm

A Biotecmed trabalha com os melhores equipamentos médicos e materiais para saúde.

A Pinça Anatômica Dente de Rato 25cm, da distribuidora Biotecmed, foi projetada a fim de realizar a fixação de tecidos durante a divulsão ou sutura, higiênica e segura.

Para oferecer maior durabilidade, a Pinça Anatômica Dente de Rato 25cm é confeccionada em aço inoxidável cirúrgico, o que lhe oferece incrível qualidade e durabilidade.

Ademais, a Pinça Anatômica Dente de Rato 25cm foi fabricada de acordo com os padrões ABNT, mostrando-se um produto de confiança.

#### Características da Pinça Anatômica Dente de Rato 25cm:

- Tamanho: 25 cm;
- REG. MS: 10304850059;
- Pinça confeccionada em aço inoxidável;
- Transportada em embalagem plástica individual, constando os dados de identificação, procedência e rastreabilidade;
- Marca: ABC;
- Fabricante: ABC INSTRUMENTOS CIRÚRGICOS;
- Certificações: Fabricado de acordo com Padrões Internacionais de Qualidade, Normas da ABNT, CE.

Comprar Pinça Anatômica Dente de Rato 25cm na Biotecmed é fácil, rápido e barato. O produto pode ser pago através do cartão de crédito, boleto bancário, depósito bancário, ou faturamento.



Digite o que você procura



ARTIGOS PARA LABORATÓRIO (<https://www.didaticasp.com.br/artigos>) >

DIDÁTICOS PARA LABORATÓRIO (<https://www.didaticasp.com.br/didaticos>) >

EQUIPAMENTOS PARA LABORATÓRIO (<https://www.didaticasp.com.br/equipamentos>) >

SOLO BETUME ASFALTO CONCRETO (<https://www.didaticasp.com.br/solo>) >

PRÓDUTOS QUÍMICOS CONTROLADOS PELA POLÍCIA FEDERAL PORTARIA Nº 240 ENTRARÁ EM VIGOR 12/06/2019



ⓘ Não será possível comercializar qualquer produto químico controlado, em qualquer quantidade, sem a apresentação da licença da PF

Digite seu email



SOBRE A LOJA



A Didática SP comercializa artigos e equipamentos para laboratórios. Concentramos nossos esforços no atendimento a escolas, faculdades, universidades e pesquisadores de todo o Brasil. Com sede na cidade de Guarulhos estado de São Paulo, atendemos a todo território nacional.

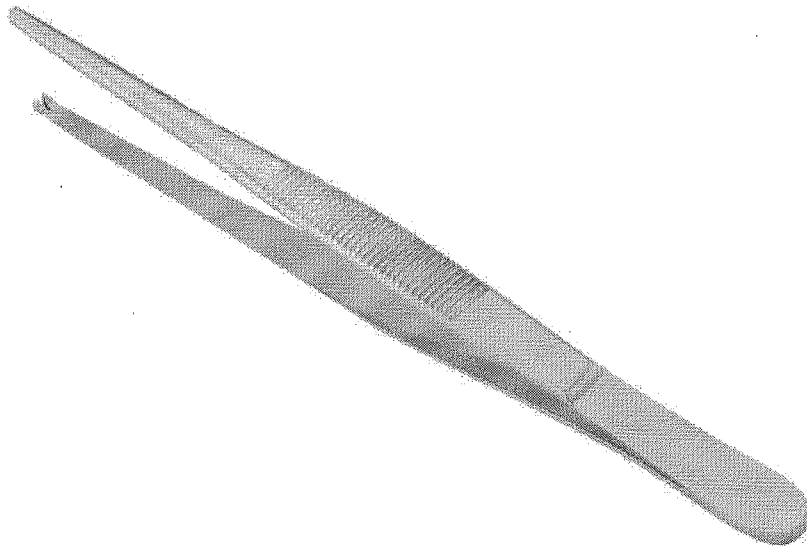

📞 ([https://api.whatsapp.com/send?](https://api.whatsapp.com/send?text=PINCA%20ANATOMICA%20DENTE%20DE%20RATO%20PARA%20USO%20GERAL%2025CM%20http%3A%2F%2Fwww.didaticasp.com.br/pinca-anatomica-dente-de-rato-para-uso-geral-25cm)

text=PINCA%20ANATOMICA%20DENTE%20DE%20RATO%20PARA%20USO%20GERAL%2025CM%20http%3A%2F%2Fwww.didaticasp.com.br/pinca-anatomica-dente-de-rato-para-uso-geral-25cm)

📍 Início (<https://www.didaticasp.com.br/>) / Artigos para Laboratório (<https://www.didaticasp.com.br/artigos>) /

Acessórios Metálicos (<https://www.didaticasp.com.br/acessorios-metalicos>) / Pinças (<https://www.didaticasp.com.br/pincas>) /

PINCA ANATOMICA DENTE DE RATO PARA USO GERAL 25CM

Código: 0181

Marca: ABC (<https://www.didaticasp.com.br/marca/abc.html>)

R\$ 29,00

[\(https://www.didaticasp.com.br/\)](https://www.didaticasp.com.br/)

000925  
b.

[Carrinho \(https://www.didaticasp.com.br/carrinho/index\)](https://www.didaticasp.com.br/carrinho/index)

~~[o \(https://www.didaticasp.com.br/carrinho/produto/25090448/adicionar\)](https://www.didaticasp.com.br/carrinho/produto/25090448/adicionar)~~

Estoque: Disponível

Pinça anatômica dente de rato para uso geral 250mm (25cm).

Características:

Confeccionada em aço inoxidável;  
Embalagem plástica individual.

## PRODUTOS RELACIONADOS

[Pinça anatômica dente de rato para uso geral 18cm](https://www.didaticasp.com.br/pinca-anatomica-dente-de-rato-para-uso-geral-18cm)

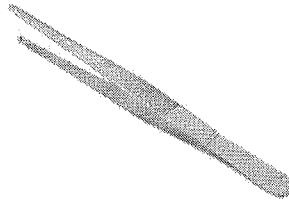

**PINCA ANATOMICA DENTE DE RATO PARA USO GERAL 18CM** (<https://www.didaticasp.com.br/pinca-anatomica-dente-de-rato-para-uso-geral-18cm>)

R\$ 20,52

[Pinça anatômica dente de rato para uso geral 16cm](https://www.didaticasp.com.br/pinca-anatomica-dente-de-rato-para-uso-geral-16cm)

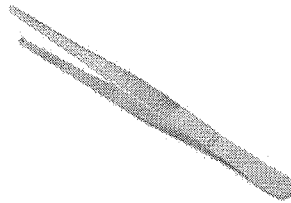

**PINCA ANATOMICA DENTE DE RATO PARA USO GERAL 16CM** (<https://www.didaticasp.com.br/pinca-anatomica-dente-de-rato-para-uso-geral-16cm>)

R\$ 15,92

[Pinça anatômica dente de rato para uso geral 20cm](https://www.didaticasp.com.br/pinca-anatomica-dente-de-rato-para-uso-geral-20cm)

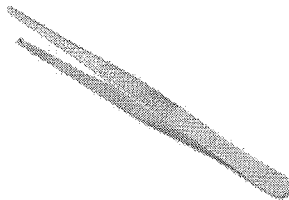

**PINCA ANATOMICA DENTE DE RATO PARA USO GERAL 20CM** (<https://www.didaticasp.com.br/pinca-anatomica-dente-de-rato-para-uso-geral-20cm>)

R\$ 23,70

[Pinça anatômica dente de rato para uso geral 10cm](https://www.didaticasp.com.br/pinca-anatomica-dente-de-rato-para-uso-geral-10cm)

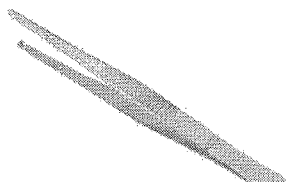

RELATORIO PÚBLICO  
(medicamentos, materiais médico-hospitalares e gases medicinais)

PESQUISAR POR

ITEM   
  MODALIDADE   
  INSTITUIÇÃO   
  FORNECEDOR   
  FABRICANTE   
  FAIXA   
  PERÍODO   
  BASE SIASG(Compras Federais)   
  TIPO DE COMPRA

Código BR:    
 Descrição CATMAT:

Unidade de Fornecimento:    
 Genérico:  Sim  Não

Adicionar

Grupo:

Classe:

PDMI:

UF:    
 Município:

R\$ 25,77

Pesquisar    Limpar

Gerar Planilha    Gerar PDF

RESULTADO

Os registros exibidos especificam as compras realizadas nos últimos 18 meses, o que corresponde ao seguinte período: 30-11-2017 a 30/05/2019

Base de Dados: BPS

DADOS DO ITEM				DADOS DA COMPRA			DADOS DO FABRICANTE/FORNECEDOR			DADOS DA INSTITUIÇÃO				VALORES			
CÓDIGO BR	DESCRIÇÃO CATMAT	UNIDADE DE FORNECIMENTO	GENÉRICO	DATA COMPRA	MODALIDADE DA COMPRA	DATA INSCRIÇÃO	TIPO COMPRA	FABRICANTE	FABRICANTE/FORNECEDOR	NOME DA INSTITUIÇÃO	MUNICÍPIO	UF	QTD ITENS COMPRADOS	PREÇO UNITÁRIO	PREÇO REGULADO	COMPETÊNCIA C/IED	MÉDIA PONDERADA
Nenhum registro encontrado..																	

OLÁ, FAÇA LOGIN (/PINCA-ANATOMICA-DISSECCAO-18-CM-CSEERILHA-PARA-USO-GERAL/P)

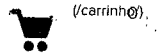

INSTRUMENTAL CIRÚRGICO

INSTRUMENTAL ODONTOLÓGICO (/INSTRUMENTAL-ODONTOLOGICO)  
O que você procura?

INSTRUMENTAL OFTALMO (/INSTRUMENTAL-CIRURGICO/OFT-MICRO-CIRURGIA)

Instrumental Cirúrgico (/instrumental-cirurgico/) • **Pinça** (/instrumental-cirurgico/pinca/)

MEGA PROMOÇÕES (/MEGA-PROMOCOES/S)

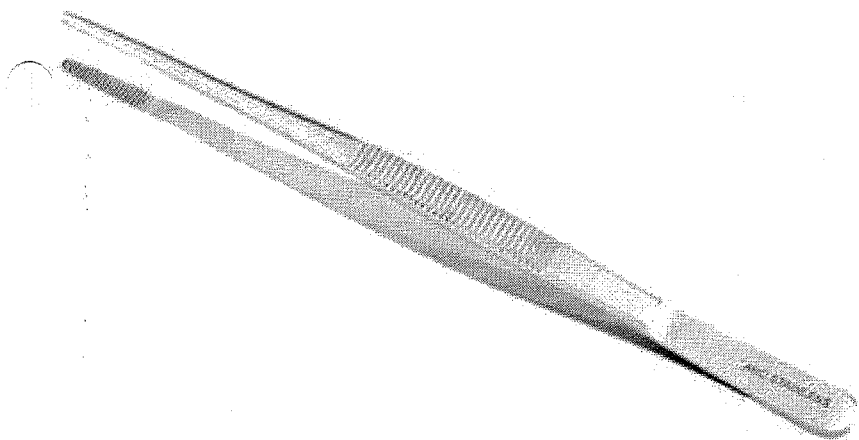

///io.convertiez.com.br/m/fasthospitalar/shop/products/images/101/large/pinca-anatomica-disseccao-18-cm-cseerilha-para-uso-geral\_93.jpg)

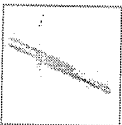

# PINÇA ANATÔMICA DISSECÇÃO 18 cm C/ SERRILHA P/ USO GERAL

Cod. do Produto: ABC-0173

ABC Instrumentos Cirúrgicos (/abc-instrumentos-cirurgicos/)

**R\$ 19,36**

R\$ 19,36 no boleto bancário (-0%)

Comprar

ambiente seguro

Adicionar à lista de desejos (/pinca-anatomica-disseccao-18-cm-cseerilha-para-uso-geral/p)

COMPARTILHE ESTE PRODUTO



# PINÇA ANATÔMICA DISSECÇÃO 18CM ABC

000928

b

PINÇA ANATÔMICA DISSECÇÃO 18CM ABC 0% Avalie este produto

- ABC Instrumentos Marca: ABC Instrumentos
- Cód: 2277

Quantidade: - 1 +

BRL de R\$ 19,94 16.84 por **R\$ 16,84 Economize R\$ 3,10**[Comprar](#)

- [Calcule sua entrega](#)
- [Adicionar a lista de desejos](#)

[Clique aqui e faça seu login](#)  
[Cancelar](#)

- [Seja o primeiro a avaliar!](#)

## Sobre o Produto

PINÇA ANATÔMICA DISSECÇÃO 18CM ABC

- Referência: 0173
- REG. MS: 10304850059
- Material: Produto Confeccionado em Aço Inoxidável Cirúrgico.
- Embalagem: Plástica individual, constando os dados de identificação, procedência e rastreabilidade.
- Marca: ABC
- Fabricante: ABC INSTRUMENTOS CIRÚRGICOS
- Garantia: 10 anos contra defeitos de fabricação
- Certificações: Fabricado de acordo com Padrões Internacionais de Qualidade, Normas da ABNT, CE.

**Sobre o Produto** PINÇA ANATÔMICA DISSECÇÃO 18CM ABC Referência: 0173 REG. MS: 10304850059 Material: Produto Confeccionado em Aço Inoxidável Cirúrgico. Embalagem: Plástica individual, constando os dados de identificação, procedência e rastreabilidade. Marca: ABC Fabricante: ABC INSTRUM...

## Sobre o Produto

PINÇA ANATÔMICA DISSECÇÃO 18CM ABC

- Referência: 0173
- REG. MS: 10304850059
- Material: Produto Confeccionado em Aço Inoxidável Cirúrgico.
- Embalagem: Plástica individual, constando os dados de identificação, procedência e rastreabilidade.
- Marca: ABC
- Fabricante: ABC INSTRUMENTOS CIRÚRGICOS
- Garantia: 10 anos contra defeitos de fabricação
- Certificações: Fabricado de acordo com Padrões Internacionais de Qualidade, Normas da ABNT, CE.

## Quem viu, viu também

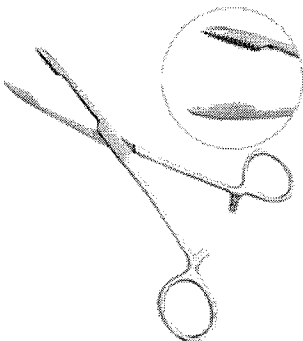
**42% OFF**

PINÇA PEAN 14 CM STARK  
 de: ~~R\$ 28,14~~ por: **R\$ 16,20**

## Quem comprou, comprou também

FAÇA LOGIN (/PINCA-ANATOMICA-DISSECCAO-16-CM/P)



INSTRUMENTAIS (/INSTRUMENTAIS/)

BUSCAR

CÂNULAS (/CANULAS/)

- CAIXAS M...ADAS (/CAIXAS-M...ADAS/)
  - CIRURGIA PLÁSTICA (/ESPECIALIDADE-.../)
  - DERMATOLOGIA (/ESPECIALIDADE-.../)
  - UROLOGIA (/ESPECIALIDADE-.../)
  - ORTOPEDIA (/ESPECIALIDADE-.../)
  - CIRURGIA VASCULAR (/ESPECIALIDADE-.../)
  - GINECOLOGIA (/ESPECIALIDADE-.../)
  - BUCOMAXILOFACIAL (/ESPECIALIDADE-.../)
- BISTURIS ELETRÔNICOS (/BISTURIS ELETRÔNICOS/)
  - CIRURGIA PLÁSTICA (MAP=CL&SORT=A-Z)
  - DERMATOLOGIA (MAP=CL&SORT=A-Z)
  - UROLOGIA (MAP=CL&SORT=A-Z)
  - ORTOPEDIA (MAP=CL&SORT=A-Z)
  - CIRURGIA VASCULAR (MAP=CL&SORT=A-Z)
  - GINECOLOGIA (MAP=CL&SORT=A-Z)
  - BUCOMAXILOFACIAL (MAP=CL&SORT=A-Z)

EQUIPAMENTOS (/EQUIPAMENTOS/) > INSTRUMENTAIS (/INSTRUMENTAIS/) > PINÇAS (/INSTRUMENTAIS/PINÇAS/) > DISSECÇÃO (/INSTRUMENTAIS/PINÇAS/DISSECCAO/) > ANA

BIOSSEGURANÇA (/BIOSSEGURANCA/)

CADEIRAS PARA EXAMES

LINHA PESSOAL (/LINHA-PESSOAL/)

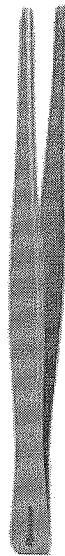

(/io.convertiez.com.br/m/rhosse/shop/products/images/26430/large/pinca-anatomica-disseccao-16-cm\_1016.jpg)



PI: ANATOMICA DISSECÇÃO 16 CM

RHOSSE (/RHOSSE/) | Ref: RH10401

Instrumental com qualidade Rhosse. Produzido em aço inoxidável, produto com 10 anos de garantia. Para maiores informações sobre esterilização acesse o manual abaixo.

Modelo: Pinça Anatomica Dissecção  
Tamanho: 16cm  
Registro ANVISA: 80310620006

R\$ 40,00  
R\$ 38,80 NO BOLETO  
à vista com desconto de 3% no boleto

Comprar

Ambiente 100% seguro

Adicionar à lista de desejos (/clientes/login/?next=/pinca-anatomica-disseccao-16-c

COMPARTILHE:

Calculador o valor do frete

(http://pinca-anatomica-disseccao-16-cm/p?gclid=Cj0KQCQjw\_r3nBRDxARIsAJjleHbEWF7RuVxUbGnKhrAvPjJEXXWSzLM...)  
Possível erro de URL  
Calculador  
anatomica-disseccao-16-cm/p?gclid=Cj0KQCQjw\_r3nBRDxARIsAJjleHbEWF7RuVxUbGnKhrAvPjJEXXWSzLM...  
(https://api.what)

DESCRIÇÃO

RELATÓRIO PÚBLICO (medicamentos, material médico-hospitalares e gases medicinais)

PESQUISAR POR

ITEM  
  MODALIDADE  
  INSTITUIÇÃO  
  FORNECEDOR  
  FABRICANTE  
  FAIXA  
  PERÍODO  
  BASE SIASC(Compras Federais)  
  TIPO DE COMPRA

ITEM:   
 Descrição CATIMAT:

Código BR:   
 Unidade de Fornecimento:   
 Genérico:  Sim  Não  
  Dados Agrupados

Grupo:   
 Aplicar:

Classe:

PDM:

UF:   
 Município:

Pesquisar

Limpar

Gerar Planilha

Gerar PDF

RESULTADO

Os registros exibidos especificam as compras realizadas nos últimos 18 meses, o que corresponde ao seguinte período: 30-11-2017 a 30/05/2019

Base de Dados: BPS

Mostrar 20

DADOS DO ITEM			DADOS DA COMPRA				DADOS DO FABRICANTE/FORNECEDOR			DADOS DA INSTITUIÇÃO				VALORES				
CODIGO BR	DESCRIÇÃO CATIMAT	UNIDADE DE FORNECIMENTO	DATA COMPRA	MODALIDADE DA COMPRA	DATA INSCRIÇÃO	TIPO COMPRA	FABRICANTE	FABRICANTE	FABRICANTE	FORNECEDOR	FORNECEDOR	NOME DA INSTITUIÇÃO	MUNICIPIO	UF	CID. ITENS COMPRADOS	PREÇO UNITARIO	COMPETÊNCIA CMED	MEDIA PONDERADA
Nenhum registro encontrado.																		

**FIBRA**  
CIRÚRGICA

O que você está procurando?

ATENDIMENTO MEUS PEDIDOS CHAT

Todos os  
departamentos

Estetoscópios

Aparelhos  
de PressãoAparelhos  
Médicos

Curativos

Equipamentos

Material de  
ConsumoResgate e  
SalvamentoOferta do  
Dia[FibraCirurgica](#) / [Instrumental Cirúrgico](#) / [Pinça](#)

CÓD. REF: 3798

MARCA: ABC INSTRUMENTOS

PINÇA HISTOLÓGICA ABC 16CM PONTA  
FINAPOR **R\$ 21,70**

OU 6X DE R\$ 3,61

PREÇO NO BOLETO  
R\$ 19,53 (-10%)

VER OPÇÕES DE PARCELAMENTO

Restam apenas 1 produto(s) no estoque!

QUANTIDADE

1

COMPRAR

Calcule o valor do frete e prazo de entrega para a sua região

OK

[Não sei meu CEP](#) veja este produto em tela cheia

DESCRIÇÃO

ESPECIFICAÇÕES TÉCNICAS

**Pinça Histológica 16cm Ponta Fina**

Muito utilizado em laboratórios, pois sua ponta fina que facilita na manipulação.

- Produto Confeccionado em Aço Inoxidável AISI-420;
- Com serrilha.

Garantia: 10 anos contra defeitos de fabricação.

**COMENTÁRIOS****QUEM VIU, VIU TAMBÉM**



# Cirúrgica Passos



## PINÇA ANATOMICA PONTA FINA C/ SERRILHA 16CM

R\$27,14

No boleto R\$ 24,43 (10% de desconto)

Receber aviso de novos preços

Entrega: Até 12 dias úteis para Envio

COMPRAR

Qty:

1



### MAIS IMAGENS

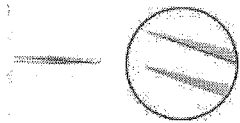

Descrição

Informação Adicional

Comentários

Descrição

Material: Produto Confeccionado em Aço Inoxidável AISI-420 Tamanho: 16CM Embalagem: Plástica individual, constando os dados de identificação, procedência e rastreabilidade Garantia: 10 anos contra defeitos de fabricação Certificações: Fabricado de acordo com Padrões Internacionais de Qualidade, Normas da ABNT, CE. REG. MS: 10304850059

Informação Adicional

SKU	R114868
CÓDIGO DE BARRAS	Não
COR DA FITA	inox

Comentários

Seja o primeiro a avaliar este produto



Olá, como podemos ajudar?  
Basta enviar-nos uma  
mensagem agora para obter  
assistência.

**INSTITUCIONAL**  
Sobre a Empresa

**SUPOORTE E  
ATENDIMENTO**

**FORMAS DE PAGAMENTO**

Rua: Pedro Collere 976 - V  
Curitiba - PR





Faça sua busca aqui...

Buscar

fale conosco:  
11 2424.7213

0  
Login (/account)  
Pedidos (/account/orders)  
Meu Carrinho (/checkout/#/cart)

Todos Departamentos  
CenterMedical (/) (/)  
(https://center10cm.centerm

Aparelho de Pressão  
Instrumental Cirúrgico (https://www.centermedical.com.br/instrumental-cirurgico)

Aparelho Médico  
(/aparelho-medico)

Balança  
(/balancas)

Estetoscópio  
(/estetoscopio)

Acessibilidade e Mobilidade  
-fina-stark-  
(/acessibilidade-e-mobilidade)

Oxigenoterapia  
(/oxigenoterapia)

Equipamento Hospitalar  
(/equipamento-hospitalar)

Uso Pessoal  
(/produto-pessoal)

Pinça Histológica (Ponta Fina) 16cm  
(https://www.centermedical.com.br/instrumental-cirurgico/pinca-histologica-ponta-fina-stark-10cm/p)

## Pinça Histológica (Ponta Fina) 16cm

☆☆☆☆☆ (Avalie agora!)

Pinça Histológica (Ponta Fina) confeccionada em aço inoxidável. Indicada para profissionais da área de medicina, ginecol...  
(Leia mais)

De: R\$ 39,62  
Por: R\$ 27,58

Ou R\$ 24,82  
à vista com 10% de  
desconto no Boletão.

Quantidade

> 1 <

COMPRAR

Calculo de frete  
(Não sei meu CEP)

OK

Entenda o prazo

Veja mais de:

Pinça (https://www.centermedical.com.br/instrumental-cirurgico/pinca) | Instrumental Cirúrgico

(https://www.centermedical.com.br/instrumental-cirurgico) | CenterMedical (/) |

(https://twitter.com/Share) | <https://www.centermedical.com.br/pinca-histologica-ponta-fina-stark-10cm/p&description=http://www.centermedical.com.br/pinca-histologica-ponta-fina-stark-10cm/p>

### Descrição Completa

#### Descrição Completa

Pinça Histológica (Ponta Fina) 16cm

- Especialidade: Uso Geral;  
- Medida: 16cm.

Produto Confeccionado em Aço Inoxidável AISI-420. Embalagem plástica individual, constando os dados de identificação, procedência e rastreabilidade.

Observações: Todas as imagens dos produtos são ilustrativas.

Os produtos poderão sofrer alterações sem aviso prévio.

As cores apresentadas no site são meramente ilustrativas e podem ou não corresponder com exatidão à tonalidade aplicada.

RELATÓRIO PÚBLICO (medicamentos, materiais médico-hospitalares e gases medicinais)

PESQUISAR POR

- ITEM
- MODALIDADE
- INSTITUIÇÃO
- FORNECEDOR
- FABRICANTE
- FAIXA
- PERÍODO
- BASE SIASG(Compras Federais)
- TIPO DE COMPRA

ITEM

Código BR: 0321482

Descrição CATMAE: pinça backhaus 10cm

Unidade de Fornecimento:

Unidade de Fornecimento: [dropdown menu]

Genérico:  Sim  Não

Dados Agrupados

Adicional:

Grupo:

Todos [dropdown menu]

Classe:

Todos [dropdown menu]

PDM:

[empty field]

UF:

Todas [dropdown menu]

Município:

Selecione [dropdown menu]

Pesquisar

Limpar

RESULTADO

Os registros exibidos especificam as compras realizadas nos últimos 18 meses, o que corresponde ao seguinte período: 30-11-2017 a 30/05/2019

Gerar Planilha

Gerar PDF

DADOS DO ITEM				DADOS DA COMPRA			DADOS DO FABRICANTE/FORNECEDOR			DADOS DA INSTITUIÇÃO				VALORES				
CÓDIGO BR	DESCRIÇÃO CATMAT	UNIDADE DE FORNECIMENTO	GENÉRICO	DATA COMPRA	MODALIDADE DA COMPRA	DATA INSERÇÃO	TIPO COMPRA	FABRICANTE	FABRICANTE	FORNecedor	NOME DA INSTITUIÇÃO	MUNICÍPIO	UF	QTD. ITENS COMPRADOS	PREÇO UNITÁRIO	PREÇO REGULADO	COMPETÊNCIA CMED	MÉDIA PONDERADA
Nenhum registro encontrado..																		

Mostrar: 20



# Cirúrgica Passos



## PINÇA BACKHAUS 10 CM PARA CAMPO

R\$39,90

No boleto R\$ 35,91 (10% de desconto)

Receber aviso de novos preços

Pinça Backhaus para prender campo cirúrgico

Entrega: Até 12 dias úteis para Envio

COMPRAR

Qty:

1

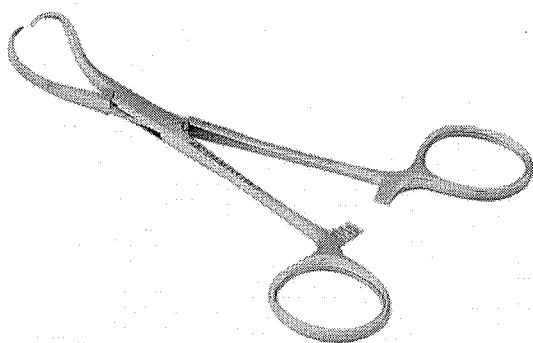

### MAIS IMAGENS



Descrição

Informação Adicional

Comentários

Descrição

Material: Produto Confeccionado em Aço Inoxidável AISI-420

Tamanho: 10cm

Embalagem: Plástica individual, constando os dados de identificação, procedência e rastreabilidade

Garantia: 10 anos contra defeitos de fabricação

Certificações: Fabricado de acordo com Padrões Internacionais de Qualidade, Normas da ABNT, CE.

REG. MS: 10304850055.

#### Informação Adicional

SKU	R009066
CÓDIGO DE BARRAS	Não
COR DA FITA	Cores que deseja

Comentários

Seja o primeiro a avaliar este produto

Fale conosco!







Faça sua busca aqui...

Buscar

fale conosco:  
11 2424.72130  
Login (/account)  
Pedidos (/account/orders)  
Meu Carrinho (/checkout/#/cart)

[Todos Departamentos](#) | [Aparelho de Pressão](#) | [Aparelho Médico](#) | [Balança](#) | [Estetoscópio](#) | [Acessibilidade e Mobilidade](#) | [Oxigenoterapia](#) | [Equipamento Hospitalar](#) | [Uso Pessoal](#)  
[CenterMedical \(/\)](#) | [Instrumental Cirúrgico \(/aparelho-de-pressao\)](#) | [Instrumental Cirúrgico \(/aparelho-medico\)](#) | [Instrumental Cirúrgico \(/balancas\)](#) | [Instrumental Cirúrgico \(/estetoscopio\)](#) | [Pinça \(/acessibilidade-e-mobilidade\)](#) | [Pinça \(/oxigenoterapia\)](#) | [Pinça \(/equipamento-hospitalar\)](#) | [Pinça \(/produto-cirurgico/pinca\)](#) | [Pinça \(/produto-pessoal\)](#)  
<https://center11cm.centerm>

## Pinça Backhaus 10cm

☆☆☆☆☆ (Avalie agora!)

Pinça Backhaus confeccionada em aço inoxidável. Indicada para profissionais da área de medicina, ortopedia, odontologia,...

(Leia mais)

De: R\$ 51,79  
Por: R\$ 36,92

Ou R\$ 33,23  
à vista com 10% de  
desconto no Boletô.

Quantidade

- 1 +

COMPRAR

Calculo de frete  
(Não sei meu CEP)

OK

Entenda o prazo

Veja mais de:

Pinça (<https://www.centermedical.com.br/instrumental-cirurgico/pinca>) | Instrumental Cirúrgico

(<https://www.centermedical.com.br/instrumental-cirurgico>) | CenterMedical (/)

<https://twitter.com/show> | <https://www.pinterest.com/pin/create/button?url=http://www.centermedical.com.br/pinca-backhaus-stark-11cm/p&description=http://www.centermedical.com.br/pinca-backhaus-stark-11cm/p>

### Descrição Completa

#### Descrição Completa

Pinça Backhaus 10cm

- Especialidade: Cirurgia Geral;
- Medida: 10cm.

Produto Confeccionado em Aço Inoxidável AISI-420. Embalagem plástica individual, constando os dados de identificação, procedência e rastreabilidade.

Observações: Todas as imagens dos produtos são ilustrativas.

Os produtos poderão sofrer alterações sem aviso prévio.

As cores apresentadas no site são meramente ilustrativas e podem ou não corresponder com exatidão à tonalidade aplicada.

Quem comprou, comprou também

Seja bem vindo(a)! Faça login ou cadastre-se!

Meus Pedidos (/account/orders/) Minha Conta (/account/)

Central Atendimento Dúvidas (/Atendimento/faleConosco)



Digite o que você está procurando...

BUSCAR

(/checkout/)

Meu Carrinho (0)



Acessibilidade / Mobilidade  
(https://www.casamedica.com.br/acessibilidade-mobilidade?O=OrderByReleaseDateDESC)

Almofada / Colchões  
(https://www.casamedica.com.br/almofada-colchoes?O=OrderByReleaseDateDESC)

Aparelho de Pressão  
(https://www.casamedica.com.br/aparelho-de-pressao?O=OrderByReleaseDateDESC)

Balanças  
(https://www.casamedica.com.br/balancas?O=OrderByReleaseDateDESC)

Cadeira de Banho  
(https://www.casamedica.com.br/cadeira-de-banho?O=OrderByReleaseDateDESC)

Cadeira de Rodas  
(https://www.casamedica.com.br/cadeira-de-rodas?O=OrderByReleaseDateDESC)

Descartáveis  
(https://www.casamedica.com.br/descartaveis?O=OrderByReleaseDateDESC)

Diabéticos  
(https://www.casamedica.com.br/diabeticos?O=OrderByReleaseDateDESC)

Distúrbio do Sono  
(https://www.casamedica.com.br/disturbio-do-sono?O=OrderByReleaseDateDESC)

Equipamentos/Instrumentos Médicos  
(https://www.casamedica.com.br/equipamentos-instrumentos-medicos?O=OrderByReleaseDateDESC)

Esterilização  
(https://www.casamedica.com.br/esterilizacao?O=OrderByReleaseDateDESC)

Oxigenoterapia  
(https://www.casamedica.com.br/oxigenoterapia?O=OrderByReleaseDateDESC)

Mamãe e Bebê  
(https://www.casamedica.com.br/mamae-e-bebe?O=OrderByReleaseDateDESC)

Meias  
(https://www.casamedica.com.br/meias?O=OrderByReleaseDateDESC)

Móveis Hospitalares  
(https://www.casamedica.com.br/moveis-hospitalares?O=OrderByReleaseDateDESC)

Nutrição Clínica  
(https://www.casamedica.com.br/nutricao-clinica?O=OrderByReleaseDateDESC)

Órtese  
(https://www.casamedica.com.br/ortese?O=OrderByReleaseDateDESC)

Oxigenoterapia  
(https://www.casamedica.com.br/oxigenoterapia?O=OrderByReleaseDateDESC)

Vestuário / Pós Cirúrgico (https://www.casamedica.com.br/vestuario-pos-cirurgico?O=OrderByReleaseDateDESC)

Welch Allyn (https://www.casamedica.com.br/welch-allyn?O=OrderByReleaseDateDESC)

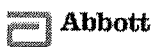

cas ca > (https://www.casamedica.com.br/Equipamentos/Instrumentos Médicos > (https://www.casamedica.com.br/equipamentos-instrumentos-medicos)

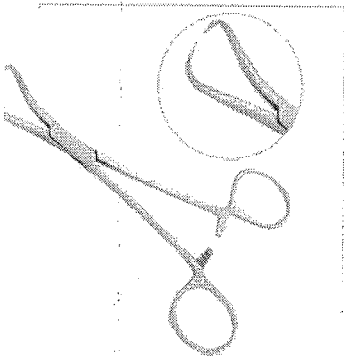

d. 950)

(https://casamedica.vteximg.com.br/arquivos/ids/158366-

100021000/8311pg?v=636046205427300000)

10 Cm

De: R\$ 35,46

Por: R\$ 29,82

ou R\$ 9,94

R\$ 28,33 à vista c/ 5% de desconto no depósito ou boleto

Frete e prazo de entrega

Digite seu CEP

Calcular

Não sei meu CEP

(http://www.buscacep.correios.com.br/sistemas/buscacep/)

(/checkout/cart/add?

sku=950&qty=1&seller=1&redire

Opções de Parcelamento:

- 1X de R\$ 29,82 sem juros
- 3X de R\$ 9,94 sem juros
- 5X de R\$ 6,53 com juros
- 7X de R\$ 4,84 com juros
- 9X de R\$ 3,88 com juros
- 11X de R\$ 3,28 com juros

- 2X de R\$ 14,91 sem juros
- 4X de R\$ 8,05 com juros
- 6X de R\$ 5,53 com juros
- 8X de R\$ 4,30 com juros
- 10X de R\$ 3,55 com juros
- 12X de R\$ 3,05 com juros

Características

Pinça Backhaus 10 cm

Tem a função de fixar os campos cirúrgicos.

Produto Confeccionado em Aço Inoxidável AISI-420.

Especificações

Medidas da Embalagem

- Peso: 100 g
- Altura: 4 cm
- Largura: 22 cm
- Comprimento: 10 cm

Opinião dos consumidores:

Média de avaliações: ☆☆☆☆☆ Avalie nenhum voto

- ☆☆☆☆ nenhum voto
- ☆☆☆☆ nenhum voto
- ☆☆☆☆ nenhum voto
- ☆☆☆☆ nenhum voto
- ☆☆☆☆ nenhum voto

Avalie este Produto

RELATÓRIO PÚBLICO  
(medicamentos, materiais médico-hospitalares e gases medicinais)

PESQUISAR POR

ITEM   
  MODALIDADE   
  INSTITUIÇÃO   
  FORNECEDOR   
  FABRICANTE   
  FAIXA   
  PERÍODO   
  BASE SIASG(Compras Federais)   
  TIPO DE COMPRA

Descrição CATMAT:  
 PINÇA ODONTOLÓGICA, MATERIAL: AÇO INOXIDÁVEL, TIPO: PORTA GRAMPO, TIPO: PONTA-CURVO COM SULCO, CARACTERÍSTICAS ADICIONAIS: COM TRAVA, APLICAÇÃO: ISOLAMENTO ABSOLUTO RESTAURAÇÕES ODONTOLÓGICAS

Código BR: 0252895  
 BR: 0252895

Unidade de Fornecimento:

Genérico:  Sim  Não   
 Dados Agrupados:

Aplicação:

Grupo: Todos

Classe: Todos

PDM:

UF: Todos    
 Município: Seleção

Item 536 - R\$ 80,40

Pesquisar Limpar

Gerar Planilha Gerar PDF

RESULTADO

Os registros exibidos especificam as compras realizadas nos últimos 18 meses, o que corresponde ao seguinte período: 30-11-2017 a 30/05/2019  
Base de Dados BPS

DADOS DO ITEM		DADOS DA COMPRA			DADOS DO FABRICANTE/FORNECEDOR		DADOS DA INSTITUIÇÃO			VALORES							
CODIGO BR	DESCRIÇÃO CATMAT	UNIDADE DE FORNECIMENTO	GENÉRICO	DATA COMPRA	MODALIDADE DA COMPRA	DATA INSERÇÃO	TIPO COMPRA	FABRICANTE	FORNECEDOR	NOME DA INSTITUIÇÃO	MUNICÍPIO	UF	QTD ITENS COMPRADOS	PREÇO UNITÁRIO	CMED - PREÇO REGULADO	COMPETÊNCIA CMED	MÉDIA PONDERADA
BR0252895	PINÇA ODONTOLÓGICA, MATERIAL: AÇO INOXIDÁVEL, TIPO: PORTA GRAMPO, TIPO: PONTA-CURVO COM SULCO, CARACTERÍSTICAS ADICIONAIS: COM TRAVA, APLICAÇÃO: ISOLAMENTO ABSOLUTO RESTAURAÇÕES ODONTOLÓGICAS	UNIDADE	Não	14/05/2018	Pregão	28/11/2018	A	LEANDRO KLEBER RIBEIRO DOS SANTOS - ME	ODONTOMED COMERCIO DE PRODUTOS MEDICO HOSPITALARES LTDA - ME	FUNDO MUNICIPAL DE SAUDE	SAO FRANCISCO	PB	5	17.5000	N/A	N/A	52,1441

Mostrando 1 a 9 de 9 registros(s)

000938

CÓDIGO BR	DADOS DO ITEM			DADOS DA COMPRA			DADOS DO FABRICANTE/FORNECEDOR			D. DA INSTITUIÇÃO			VALORES				
	DESCRIÇÃO CATMAT	UNIDADE DE FORNECIMENTO	GENÉRICO	DATA COMPRA	MODALIDADE DA COMPRA	DATA INSERÇÃO	TIPO COMPRA	FABRICANTE	FORNECEDOR	NOME DA INSTITUIÇÃO	MUNICIPIO	UF	QTD. ITENS COMPRADOS	PREÇO UNITÁRIO	CMED - PREÇO REGULADO	COMPETÊNCIA CMED	MÉDIA PONDERADA
BR0252895	PINÇA ODONTOLÓGICA, MATERIAL: AÇO INOXIDÁVEL, TIPO: PORTA GRAMPO, TIPO: PONTA: CURVO COM SULCO, CARACTERÍSTICAS ADICIONAIS: COM TRAVA, APLICAÇÃO: ISOLAMENTO ABSOLUTO, RESTAURAÇÕES ODONTOLÓGICAS	UNIDADE	Não	20/06/2018	Pregão	17/10/2018	A	GOLGRAN INDUSTRIA E COMERCIO DE INSTRUMENTAL ODONT LTDA	DENTAL CREMER PRODUTOS ODONTOLÓGICOS S.A	FUNDO MUNICIPAL DE SAUDE	MARINGA	PR	100	50,0000	N/A	N/A	52,1441
BR0252895	PINÇA ODONTOLÓGICA, MATERIAL: AÇO INOXIDÁVEL, TIPO: PORTA GRAMPO, TIPO: PONTA: CURVO COM SULCO, CARACTERÍSTICAS ADICIONAIS: COM TRAVA, APLICAÇÃO: ISOLAMENTO ABSOLUTO, RESTAURAÇÕES ODONTOLÓGICAS	UNIDADE	Não	13/12/2017	Pregão	06/03/2018	A	GOLGRAN INDUSTRIA E COMERCIO DE INSTRUMENTAL ODONT LTDA	IN-DENTAL PRODUTOS ODONTOLÓGICOS, MEDICOS E HOSPITALARES LTDA - EPP	MUNICIPIO DE ALTINOPOLIS	ALTINOPOLIS	SP	2	60,0000	N/A	N/A	52,1441
BR0252895	PINÇA ODONTOLÓGICA, MATERIAL: AÇO INOXIDÁVEL, TIPO: PORTA GRAMPO, TIPO: PONTA: CURVO COM SULCO, CARACTERÍSTICAS ADICIONAIS: COM TRAVA, APLICAÇÃO: ISOLAMENTO ABSOLUTO, RESTAURAÇÕES ODONTOLÓGICAS	UNIDADE	Não	29/11/2018	Pregão	21/12/2018	A	GOLGRAN INDUSTRIA E COMERCIO DE INSTRUMENTAL ODONT LTDA	FUSAO COMERCIO DE PRODUTOS ODONTOLÓGICOS LTDA -ME	MUNICIPIO DE ANTONIO OLINTO	ANTONIO OLINTO	PR	7	61,4500	N/A	N/A	52,1441
BR0252895	PINÇA ODONTOLÓGICA, MATERIAL: AÇO INOXIDÁVEL, TIPO: PORTA GRAMPO, TIPO: PONTA: CURVO COM SULCO, CARACTERÍSTICAS ADICIONAIS: COM TRAVA, APLICAÇÃO: ISOLAMENTO ABSOLUTO, RESTAURAÇÕES ODONTOLÓGICAS	UNIDADE	Não	05/10/2018	Pregão	23/04/2019	A	GOLGRAN INDUSTRIA E COMERCIO DE INSTRUMENTAL ODONT LTDA	DATHA PRODUTOS ODONTOLÓGICOS E NUTRICIONAIS LTDA - EPP	MUNICIPIO DE TUPACIGUARA	TUPACIGUARA	MG	1	61,5000	N/A	N/A	52,1441
BR0252895	PINÇA ODONTOLÓGICA, MATERIAL: AÇO INOXIDÁVEL, TIPO: PORTA GRAMPO, TIPO: PONTA: CURVO COM SULCO, CARACTERÍSTICAS ADICIONAIS: COM TRAVA, APLICAÇÃO: ISOLAMENTO ABSOLUTO, RESTAURAÇÕES ODONTOLÓGICAS	UNIDADE	Não	09/02/2018	Pregão	15/05/2018	A	GOLGRAN INDUSTRIA E COMERCIO DE INSTRUMENTAL ODONT LTDA	MC MEDICAL PRODUTOS MEDICO HOSPITALARES - EIRELI -ME	MUNICIPIO DE ALTONIA	ALTONIA	PR	5	62,7000	N/A	N/A	52,1441
BR0252895	PINÇA ODONTOLÓGICA, MATERIAL: AÇO INOXIDÁVEL, TIPO: PORTA GRAMPO, TIPO: PONTA: CURVO COM SULCO, CARACTERÍSTICAS ADICIONAIS: COM TRAVA, APLICAÇÃO: ISOLAMENTO ABSOLUTO, RESTAURAÇÕES ODONTOLÓGICAS	UNIDADE	Não	13/12/2017	Pregão	06/03/2018	A	GOLGRAN INDUSTRIA E COMERCIO DE INSTRUMENTAL ODONT LTDA	COMERCIAL RIBEIRAO PRETANA DE PROD. ODONTOLÓGICOS LTDA - ME	MUNICIPIO DE ALTINOPOLIS	ALTINOPOLIS	SP	2	63,0000	N/A	N/A	52,1441

CÓDIGO BR	DADOS DO ITEM			DADOS DE COMPRA		DADOS DO FABRICANTE/FORNECEDOR			D. DA INSTITUIÇÃO			VALORES					
	DESCRIÇÃO CATMAT	UNIDADE DE FORNECIMENTO	GENÉRICO	DATA COMPRA	MODALIDADE DA COMPRA	DATA INSERÇÃO	TIPO COMPRA	FABRICANTE	FORNECEDOR	NOME DA INSTITUIÇÃO	MUNICÍPIO	UF	QTD ITENS COMPRADOS	PREÇO UNITÁRIO	CMED - PREÇO REGULADO	COMPETÊNCIA CMED	MÉDIA PONDERADA
BR0252895	PINÇA ODONTOLÓGICA, MATERIAL-AÇO INOXIDÁVEL, TIPO:PORTA GRAMPO, TIPO: PONTA-CURVO COM SULCO.	UNIDADE	Não	04/12/2017	Pregão	04/09/2018	A	GOLGRAN INDUSTRIA E COMERCIO DE INSTRUMENTAL ODONT LTDA	DU BOM DISTRIBUICAO DE PRODUTOS MEDICO-HOSPITALAR EIRELI - EPP	FUNDO MUNICIPAL DE SAUDE - FMS DO MUNICIPIO DE ANASTACIO	ANASTACIO	MS	2	77,0000	N/A	N/A	52,1441
BR0252895	PINÇA ODONTOLÓGICA, MATERIAL-AÇO INOXIDÁVEL, TIPO:PORTA GRAMPO, TIPO: PONTA-CURVO COM SULCO.	UNIDADE	Não	29/01/2018	Pregão	18/07/2018	A	ABC INSTRUMENTOS CIRURGICOS	MIX COMERCIO LTDA - ME	FUNDO MUNICIPAL DE SAUDE	CORREGO DO OURO	GO	1	101,2000	N/A	N/A	52,1441

Mostrando 1 à 9 de 9 registro(s)

Supporte a sistemas: 135 - opção 3  
 e-mail: suporte.sistemas@datasus.gov.br  
 Fale conosco: <http://salessus.saude.gov.br/fale-conosco>

RELATÓRIO PÚBLICO  
(medicamentos, materiais médico-hospitalares e gases medicinais)

PESQUISAR POR

ITEM
  MODALIDADE
  INSTITUIÇÃO
  FORNECEDOR
  FABRICANTE
  FAIXA
  PERÍODO
  BASE SIASS(Compras Federais)
  TIPO DE COMPRA

ITEM

Código BR:

BR 0252895

Descrição CATMAT:

pinça clínica para algodão para odontologia 17 cm

Unidade de Fornecimento:

—

Genérico:  Sim  Não

Dados Agrupados

Adicionar

Grupo:

Todos

Classe:

Todos

PDM:

UF:

Todas

Município:

Selecione

Pesquisar

Limpar

Format Planilha

Gerar PDF

RESULTADO

Os registros exibidos especificam as compras realizadas nos últimos 18 meses, o que corresponde ao seguinte período: 30-11-2017 a 30/05/2019

Base de Dados BPS

Mostrar 20

DADOS DO ITEM		DADOS DA COMPRA			DADOS DO FABRICANTE/FORNECEDOR		DADOS DA INSTITUIÇÃO			VALORES						
CODIGO BR	DESCRIÇÃO CATMAT	UNIDADE DE FORNECIMENTO	GENÉRICO	DATA COMPRA	MODALIDADE DA COMPRA	DATA INSCRIÇÃO	FABRICANTE	FABRICANTE FORNECEDOR	NOME DA INSTITUIÇÃO	MUNICIPIO	UF	QTD ITENS COMPRADOS	PREÇO UNITÁRIO	CMED - PREÇO REGULADO	COMPETÊNCIA C/IED	MÉDIA PONDERADA
Nenhum registro encontrado.																

R\$ 30,16

Item 537  
538

000941  
b. 1/1



# Cirúrgica Passos



## PINÇA CLÍNICA P/ ODONTOPEDIATRIA P/ ALGODÃO 13 CM

R\$22,65

No boleto R\$ 20,39 (10% de desconto)

Receber aviso de novos preços

Entrega: Até 12 dias úteis para Envio

COMPRAR

Qty:

1

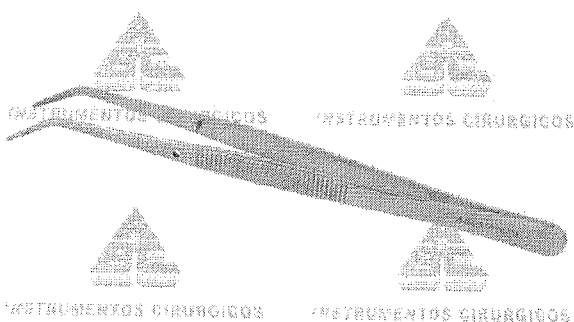

### MAIS IMAGENS

#### Descrição

#### Informação Adicional

#### Comentários

#### Descrição

Material: Produto Confeccionado em Aço Inoxidável AISI-420

Tamanho: 13CM

Embalagem: Plástica individual, constando os dados de identificação, procedência e rastreabilidade

Marca: ABC

Fabricante: ABC INSTRUMENTOS CIRÚRGICOS

Garantia: 10 anos contra defeitos de fabricação

Certificações: Fabricado de acordo com Padrões Internacionais de Qualidade, Normas da ABNT, CE.

REG. MS: 10304850059

#### Informação Adicional

SKU	R009090
CÓDIGO DE BARRAS	Não
COR DA FITA	Não

#### Comentários

Seja o primeiro a avaliar este produto

Fale conosco!



MEGA PROMO

EXCLUSIVO PARA O SEU CADASTRO!

LOGUE PARA DESBLOQUEAR

Seja Prime

ESTUDANTES

PAPELARIA

LABORATÓRIO

EQUIPAMENTOS

SIMPLES DENTAL

CLUBE PRO SAÚDE

BLOG

Precisa de ajuda?

Acompanhe seu Pedido

100% 2ª Via do Boleto

Entre ou Cadastre-se Minha Conta

O que você procura?

Por Categoria

Repetir Pedido

Tudo Que Você Precisa

Promoções

Dental Cremer | Instrumentais | Piça

Produto

Indicação

Características

Itens Inclusos

### Piça Clínica Para Algodão - Fava

Cod. de Referência: 772241

★★★★☆ (6)

Veja opiniões de quem já comprou

Embalagem com 1 unidade.

FRETE GRÁTIS! NAS COMPRAS ACIMA DE R\$100,00

Por: **R\$17,84**

Condições de Pagamento [+]

QUANTIDADE:

1

**COMPRAR**

VOCÊ ESTÁ EM UM AMBIENTE SEGURO

### PRODUTOS QUE OS DENTISTAS TAMBÉM COMPRAM

28% compram

10% compram

10% compram

8% compram

8% compram

Piça Clínica Para Algodão - Fava

Embalagem com 1 unidade.

★★★★☆ (6)

A partir de: **R\$ 17,84**

1 **COMPRAR**

Sonda Exploradora Oitavada - Golgran

Embalagem com 1 unidade. Escolha o modelo.

★★★★☆ (22)

A partir de: **R\$ 9,90**

1 **COMPRAR**

Piça Clínica Para Algodão - Golgran

Embalagem com 1 unidade.

★★★★☆ (44)

A partir de: **R\$ 14,41**

1 **COMPRAR**

Luva de Procedimento - Supermax

Embalagem com 100 unidades. Escolha o tamanho.

★★★★☆ (423)

A partir de: **R\$ 24,99**

Por até R\$ 17,99

1 **COMPRAR**

Rolo Dental - SSPlus

Embalagem com 100 unidades.

★★★★☆ (204)

A partir de: **R\$ 1,89**

Por até R\$ 1,49

1 **COMPRAR**

Indicação

Características

Itens Inclusos

\* Indicado para piça clínica para uso geral no consultório.

POSSO AJUDAR?





Faça sua busca aqui...

Buscar

fale conosco:  
11 2424.7213

0  
Login (/account)  
Pedidos (/account/orders)  
Meu Carrinho (/checkout/#/cart)

Todos Departamentos  
CenterMedical (/) (/) Instrumental Cirúrgico (/aparelho-de-pressao) (/aparelho-medico) (/balancas) (/estetoscopio) (/acessibilidade-e-mobilitade) Pinça Clínica 17cm (/oxigenoterapia) (/equipamento-hospitalar) (/produto- pessoal)

## Pinça Clínica 17cm

☆☆☆☆☆ (Avalie agora!)

Pinça Clínica confeccionada em aço inoxidável. Indicada para profissionais da área de medicina, odontologia, enfermagem  
(Leia mais)

De: R\$ 49,99  
Por: R\$ 29,99

Ou R\$ 26,99  
à vista com 10% de  
desconto no Boletô.

Quantidade

- 1 +

COMPRAR

Calculo de frete  
(Não sei meu CEP)

OK

Entenda o prazo

Veja mais de:

Pinça (<https://www.centermedical.com.br/instrumental-cirurgico/pinca>) | Instrumental Cirúrgico (<https://www.centermedical.com.br/instrumental-cirurgico>) | CenterMedical (/) |

(<https://twitter.com/centermed>)  
 (<https://www.facebook.com/centermed>)  
 (<https://www.pinterest.com/pin/create/button?url=http://www.centermedical.com.br/pinca-clinica-stark-17cm/p&description=http://www.centermedical.com.br/pinca-clinica-stark-17cm/p>)

## Descrição Completa

## Descrição Completa

## Pinça Clínica 17cm

- Especialidade: Uso Geral – p/ Algodão;
- Medida: 17cm

Produto Confeccionado em Aço Inoxidável AISI-420. Embalagem plástica individual, constando os dados de identificação, procedência e rastreabilidade.

Observações: Todas as imagens dos produtos são ilustrativas.

Os produtos poderão sofrer alterações sem aviso prévio.

As cores apresentadas no site são meramente ilustrativas e podem ou não corresponder com exatidão à tonalidade aplicada.

Quem comprou, comprou também

RELATÓRIO PÚBLICO  
(medicamentos, materiais médico-hospitalares e gases medicinais)

PESQUISAR POR

ITEM  
  MODALIDADE  
  INSTITUIÇÃO  
  FORNECEDOR  
  FABRICANTE  
  FAIXA  
  PERÍODO  
  BASE SIASG(Compras Federais)  
  TIPO DE COMPRA

ITEM

Código BR:

Descrição CATMAT:

Unidade de Fornecimento:

Genérico:  Sim  Não

Dados Agrupados

Adicionar

Grupo:

Classe:

PDM:

UF:

Município:

RESULTADO

Os registros exibidos especificam as compras realizadas nos últimos 18 meses, o que corresponde ao seguinte período: 30-11-2017 a 30/05/2019

Base de Dados: BPS

Mostrar 20

DADOS DO ITEM		DADOS DA COMPRA			DADOS DO FABRICANTE/FORNECEDOR		DADOS DA INSTITUIÇÃO			VALORES						
CÓDIGO BR	DESCRIÇÃO CATMAT	UNIDADE DE FORNECIMENTO	GENÉRICO	DATA COMPRA	MODALIDADE DA COMPRA	DATA INSCRIÇÃO	TIPO COMPRA	FABRICANTE	FORNECEDOR	NOME DA INSTITUIÇÃO	MUNICÍPIO	UF	QTD ITENS COMPRADOS	PREÇO UNITÁRIO	COMPETÊNCIA CMED	MÉDIA PONDERADA
Nenhum registro encontrado.																

Pesquisar

Limpar

Gerar Planilha

Gerar PDF



(<https://www.dentalodonthomaz.com.br>)

↑ (<https://www.dentalodonthomaz.com.br/>) / Instrumentais (<https://www.dentalodonthomaz.com.br/instrumentais/>) / Pinça (<https://www.dentalodonthomaz.com.br/instrumentais/pinca/>)

## Pinça Clínica Universal Duflex



([https://www.dentalodonthomaz.com.br/img/products/pinca-clinica-universal-duflex\\_1\\_1200.jpg](https://www.dentalodonthomaz.com.br/img/products/pinca-clinica-universal-duflex_1_1200.jpg))

Outros produtos: [Duflex \(https://www.dentalodonthomaz.com.br/duflex/\)](https://www.dentalodonthomaz.com.br/duflex/)

Código do produto: 1202

Avaliação 0,0 | 0 Comentários

Por apenas:

**R\$ 49,62**

ou R\$ 47,14 no Boleto Bancário à vista (5% desconto)

*Pinça Clínica Universal Duflex Pinça clínica para uso geral no consultório.*

Bem-vindo Cliente (<https://www.dentalshop.com.br/identificacao/l/9>)

Minha conta (<https://www.dentalshop.com.br/identificacao/l/9/destino/comprador>) Meus Pedidos (<https://www.dentalshop.com.br/identificacao/l/9/destino/meuspedidos>)

Dúvidas (<https://www.dentalshop.com.br/duvidas>) Contato (<https://www.dentalshop.com.br/faleconosco>)

BUSCAR



Telefendas 0800 602 5400

WhatsApp (51) 99807-7440 (<https://api.whatsapp.com/send?phone=5551998077440>)

(<https://www.dentalshop.com.br/carrinho/l/9>)

Veja mais categorias

**INSTRUMENTAL**  
(<https://www.dentalshop.com.br/d/2982/instrumental>)

**ENDODONTIA**  
(<https://www.dentalshop.com.br/d/2989/endodontia>)

**HARMONIZAÇÃO OROFACIAL**  
(<https://www.dentalshop.com.br/d/2979/harmonizacao-orofacial>)

**ORTODONTIA**  
(<https://www.dentalshop.com.br/d/2986/ortodontia>)

**DESCARTÁVEIS**  
(<https://www.dentalshop.com.br/d/2996/descartaveis>)

**JALECO E TOUCA**  
(<https://www.dentalshop.com.br/d/2970/jaleco-e-touca>)

**GIFTS**  
(<https://www.dentalshop.com.br/d/2974/gifts>)

**CURSOS E EVENTOS** (<http://dentalshop.myciashop.com.br/paginainstitucional/cursos>)

<https://www.dentalshop.com.br> > [instrumental](https://www.dentalshop.com.br/d/2982/instrumental) > [pinça clínica universal lisa duflex - ss white](https://www.dentalshop.com.br/d/2982/instrumental)



### Pinça Clínica Universal Lisa Duflex - SS White -

Código 4745



([https://www.dentalshop.com.br/regrapromocaoofrete/produto\\_id/59564](https://www.dentalshop.com.br/regrapromocaoofrete/produto_id/59564)) **Carne um brinde**  
([https://www.dentalshop.com.br/regrapromocaoofrete/produto\\_id/59564](https://www.dentalshop.com.br/regrapromocaoofrete/produto_id/59564))

Por **R\$42,40**

1

Comprar



Ref. 31945

CALCULAR SUA ENTREGA  
Esqueci meu CEP

OK

(<https://dentalshop.ciaimg.com.br/Assets/Produtos/SuperZoom/6c6731b230b510ab032ea5249e241d3e.jpg?v=8d8880da-1>)

#### CARACTERÍSTICAS

Pinça clínica

#### Isto combina com

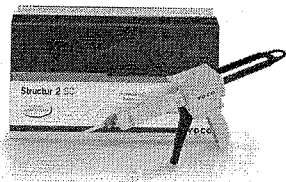

([https://www.dentalshop.com.br/p/61755/resina-bisacrilica-structur-2-sc--voco/campanha\\_id/26](https://www.dentalshop.com.br/p/61755/resina-bisacrilica-structur-2-sc--voco/campanha_id/26))  
**Resina Bisacrilica Structur 2 SC - Voco**  
([https://www.dentalshop.com.br/p/61755/resina-bisacrilica-structur-2-sc--voco/campanha\\_id/26](https://www.dentalshop.com.br/p/61755/resina-bisacrilica-structur-2-sc--voco/campanha_id/26))

**POR R\$ 620,52**

4x de R\$ 155,13 sem juros

COMPRAR

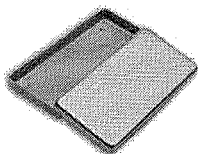

([https://www.dentalshop.com.br/p/61282/estojo-inox-mf-ppperiodontia-est-movel--fava/campanha\\_id/26](https://www.dentalshop.com.br/p/61282/estojo-inox-mf-ppperiodontia-est-movel--fava/campanha_id/26))  
**Estojo Inox MF p/Periodontia Est. Móvel - Fava N-112-20 X 10 X 02**  
([https://www.dentalshop.com.br/p/61282/estojo-inox-mf-ppperiodontia-est-movel--fava/campanha\\_id/26](https://www.dentalshop.com.br/p/61282/estojo-inox-mf-ppperiodontia-est-movel--fava/campanha_id/26))

**POR R\$ 55,20**

COMPRAR



([https://www.dentalshop.com.br/p/61531/cureta-mccall-n11-12-foice--trinity/campanha\\_id/26](https://www.dentalshop.com.br/p/61531/cureta-mccall-n11-12-foice--trinity/campanha_id/26))  
**Cureta Inox Mc Call N° 11/12 Foice Autoclavável - Trinity**  
([https://www.dentalshop.com.br/p/61531/cureta-mccall-n11-12-foice--trinity/campanha\\_id/26](https://www.dentalshop.com.br/p/61531/cureta-mccall-n11-12-foice--trinity/campanha_id/26))

**POR R\$ 44,94**

COMPRAR

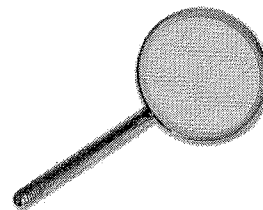

([https://www.dentalshop.com.br/p/58854/espelho-reflex-plano--dentalshop/campanha\\_id/26](https://www.dentalshop.com.br/p/58854/espelho-reflex-plano--dentalshop/campanha_id/26))  
**Espelho Reflex Plano - Dentalshop 5**  
([https://www.dentalshop.com.br/p/58854/espelho-reflex-plano--dentalshop/campanha\\_id/26](https://www.dentalshop.com.br/p/58854/espelho-reflex-plano--dentalshop/campanha_id/26))

**POR R\$ 6,74**

COMPRAR

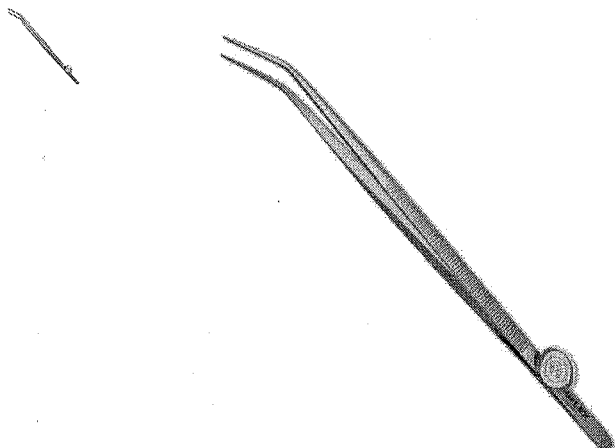
**PINÇA CLINICA UNIVERSAL LISA - DUFLEX**

COD: 204082000

0 de 5

(0)

**R\$45,73**R\$43,44 no boleto à vista  
ou 1X de R\$45,73 no cartão Resgate por 4708 pontos no Surya ClubQuantidade: [Adicionar ao carrinho](#)[Comprar agora](#)**Informações do produto****Apresentação**

Embalagem com 1 unidade.

**Benefícios**

Produto autoclavável.

**Características**

Produzido em Aço Inox.

**Indicações**

Para uso geral no consultório, conhecida como pinça de algodão. Empregada para apreensão de objetos tais como gaze, algodão, fios.

[Ver Mais](#)**Pergunte e veja opiniões de quem já comprou**

Guia

Avaliações

Perguntas

0 avaliações

“

Esta loja se preocupa tanto com você consumidor que contratou uma empresa independente para auditar as avaliações da loja. Legal, né? ;) A Trustvox certifica que a nota média da loja é

4,8 de 5

”



Ficou alguma dúvida sobre o produto? Pergunte aqui...

[Enviar pergunta!](#)

RELATÓRIO PÚBLICO  
(medicamentos, materiais médico-hospitalares e gases medicinais)

PEQUISAR POR

ITEM
  MODALIDADE
  INSTITUIÇÃO
  FORNECEDOR
  FABRICANTE
  FAIXA
  PERÍODO
  BASE SIASG(Compras Federais)
  TIPO DE COMPRA

ITEM: 
 Descrição CATMAT: 
 Descrição CATMAT: 
 Unidade de Fornecedor: 
 Unidade de Fornecedor: 
 Genérico:  Sim  Não

Grupo: 
 Todos

Classe: 
 Todos

PDM: 
 Adicionar

UF: 
 Município: 
 Seleção

Dado Agrupados

R\$ 44,95

Item 340  
AD  
543

Limpar  
Pesquisar  
Fechar Planilha  
Gerar PDF

RESULTADO

Os registros exibidos especificam as compras realizadas nos últimos 18 meses, o que corresponde ao seguinte período: 30-11-2017 a 30/05/2019  
Base de Dados: BPS

DADOS DO ITEM		DADOS DA COMPRA			DADOS DO FABRICANTE/FORNECEDOR		DADOS DA INSTITUIÇÃO			VALORES							
CÓDIGO BR	DESCRIÇÃO CATMAT	UNIDADE DE FORNECIMENTO	GENÉRICO	DATA COMPRA	MODALIDADE DA COMPRA	DATA INSERÇÃO	TIPO COMPRA	FABRICANTE	FORNECEDOR	NOME DA INSTITUIÇÃO	MUNICÍPIO	UF	QTD ITENS COMPRADOS	PREÇO UNITÁRIO	CMED - PREÇO REGULADO	COMPETÊNCIA CMED	MÉDIA PONDERADA
Nenhum registro encontrado.																	

Mostrar 20 y



# Cirúrgica Passos



## PINÇA CUSHING C/ DENTE 1 X 2 18CM

R\$35,66

No boleto R\$ 32,09 (10% de desconto)

Receber aviso de novos preços

Entrega: Até 12 dias úteis para Envio

COMPRAR

Qty:

1

### MAIS IMAGENS

Descrição

Informação Adicional

Comentários

Descrição

Material: Produto Confeccionado em Aço Inoxidável AISI-420

Tamanho: 18CM

Embalagem: Plástica individual, constando os dados de identificação, procedência e rastreabilidade

Garantia: 10 anos contra defeitos de fabricação

Certificações: Fabricado de acordo com Padrões Internacionais de Qualidade, Normas da ABNT, CE. REG. MS: 10304850059

Informação Adicional

SKU	R006290
CÓDIGO DE BARRAS	Não
COR DA FITA	Cores que deseja

Comentários

Seja o primeiro a avaliar este produto

Fale conosco!





Bem-vindo! Login

Atendimento Ajr

Estou procurando por...

Meus  
PedidosMeu  
CadastroMeu  
Carrinho

000951

[LUVAS](#)
[LABORATÓRIO](#)
[DIABETES](#)
[ESTERILIZAÇÃO](#)
[MEDICAMENTOS](#)
[MATERIAL DE CONSUMO](#)
[DESCARTÁVEIS](#)
[SANEANTES](#)

Você está em: [Home](#) > [Instrumentos](#) > [Pinças Instrumento Cirúrgico](#) > **PINÇA CUSHING COM DENTE 18 cm 1 X 2 PARA USO GERAL ABC INSTRUMENTOS**

### PINÇA CUSHING COM DENTE 18 cm 1 X 2 PARA USO GERAL ABC INSTRUMENTOS

em 0 avaliações. Dê sua avaliação

PINÇA CUSHING COM DENTE 18 cm 1 X 2 PARA USO GERAL ABC INSTRUMENTOS

Marca: ABC Instrumentos

Referência: ABC

Conteúdo: Unidade

Disponibilidade: Disponível em 10 dias

Seção: Instrumentos

**R\$ 29,58**

Valor à vista: R\$ 28,10 à vista.

#### QUANTIDADE

- 1 +

\$ Saiba como pagar

📦 Calcule o frete

🗨️ Tire suas dúvidas

★ Indique este produto

♥️ Lista

Passa o mouse para ver detalhes

Ampliar Imagem

## Descrição

# PINÇA CUSHING COM DENTE 18 cm 1 X 2 PARA USO GERAL ABC INSTRUMENTOS

### INFORMAÇÕES TÉCNICAS

Material	Produto Confeccionado em Aço Inoxidável AISI-420
Embalagem	Plástica individual, constando os dados de identificação, procedência e rastreabilidade
Marca	ABC
Fabricante	ABC INSTRUMENTOS CIRÚRGICOS
Garantia	10 anos contra defeitos de fabricação
Certificações	Fabricado de acordo com Padrões Internacionais de Qualidade, Normas da ABNT, CE. REG. MS: 10304850059



## QUEM VIU ESTE PRODUTO, TAMBÉM VIU

Estamos Online - Fale Conosco





Faça sua busca aqui...

Buscar

fale conosco:  
11 2424.72130  
Login (/account)  
Pedidos (/account/orders)  
Meu Carrinho (/checkout/#/cart)

Todos Departamentos  
CenterMedical (/) (/) (https://centerstark-18cm.cer)

Aparelho de Pressão  
Instrumental Cirúrgico (/aparelho-de-pressao) (https://www.centermedical.com.br/instrumental-cirurgico)

Aparelho Médico  
(/aparelho-medico)

Balança  
(/balancas) (https://www.centermedical.com.br/instrumental-cirurgico)

Estetoscópio  
(/estetoscopio)

Acessibilidade e Mobilidade  
Pinça (/https://www.centermedical.com.br/instrumental-cirurgico/pinca) (-serrilha-)

Oxigenoterapia  
(/oxigenoterapia)

Equipamento Hospitalar  
(/equipamento-medico-hospitalar)

Uso Pessoal  
(/produto-cirurgico/pinca) (pessoal)

## Pinça Cushing Reta com Serrilha 18cm

☆☆☆☆☆ (Avalie agora!)

Pinça Cushing Reta com Serrilha confeccionada em aço inoxidável.  
Indicada para profissionais da área de medicina, odonto...  
(Leia mais)

De: R\$ 69,62  
Por: R\$ 33,53

Ou R\$ 30,18  
à vista com 10% de  
desconto no Boioto.

Quantidade

- 1 +

COMPRAR

Calculo de frete  
(Não sei meu CEP)

OK

Entenda o prazo

Veja mais de:

Pinça (https://www.centermedical.com.br/instrumental-cirurgico/pinca) | Instrumental Cirúrgico

(https://www.centermedical.com.br/instrumental-cirurgico) | CenterMedical (/) |

(https://twitter.com/centermedical) | (https://www.facebook.com/centermedical) | (https://www.instagram.com/centermedical) | (https://www.linkedin.com/company/centermedical) | (https://www.youtube.com/channel/UC...)  
url=http://www.centermedical.com.br/pinca-cushing-reta-com-serrilha-stark-18cm/p&description=http://www.centermedical.com.br/pinca-cushing-reta-com-serrilha-stark-18cm/p

## Descrição Completa

## Descrição Completa

Pinça Cushing Reta com Serrilha 18cm

- Especialidade: p/ Uso Geral;  
- Medida: 18cm

Produto Confeccionado em Aço Inoxidável AISI-420. Embalagem plástica individual, constando os dados de identificação, procedência e rastreabilidade.

Observações: Todas as imagens dos produtos são ilustrativas.

Os produtos poderão sofrer alterações sem aviso prévio.

As cores apresentadas no site são meramente ilustrativas e podem ou não corresponder com exatidão à tonalidade aplicada.

RELATÓRIO PÚBLICO  
(medicamentos, materiais médico-hospitalares e gases medicinais)

**PESQUISAR POR**

ITEM  
  MODALIDADE  
  INSTITUIÇÃO  
  FORNECEDOR  
  FABRICANTE  
  FAIXA  
  PERÍODO  
  BASE SIASG (Compras Federais)  
  TIPO DE COMPRA

---

**ITEM**

Código BR:    Descrição CATMAT:

BR:    Unidade de Fornecimento:

Sim  
  Não  
  Dados Agrupados

Sim  
  Não  
  Adicionar

Grupo:

Classe:

PDM:

UF:   
 Município:

R\$ 30,34

Item 444

Limpar      Pesquisar

Gerar PDF      Gerar PDF

**RESULTADO**

Os registros exibidos especificam as compras realizadas nos últimos 18 meses, o que corresponde ao seguinte período: 30-11-2017 a 30/05/2019

Base de Dados: BPS

Mostrar 20 ▼

DADOS DO ITEM			DADOS DA COMPRA			DADOS DO FABRICANTE/FORNECEDOR			DADOS DA INSTITUIÇÃO				VALORES				
CÓDIGO BR	DESCRIÇÃO CATMAT	UNIDADE DE FORNECIMENTO	DATA COMPRA	MODALIDADE DA COMPRA	DATA INSERÇÃO	TIPO COMPRA	FABRICANTE	FABRICANTE	FABRICANTE	FORNecedor	NOME DA INSTITUIÇÃO	MUNICÍPIO	UF	QTD ITENS COMPRADOS	PREÇO UNITÁRIO	COMPETÊNCIA CMED	MÉDIA PONDERADA
Nenhum registro encontrado.																	



( / )

Faça sua busca aqui...

Buscar

fale conosco:  
11 2424.72130  
Login (/account)  
Pedidos (/account/orders)  
Meu Carrinho (/checkout/#/cart)

Todos Departamentos    Aparelho de Pressão    Aparelho Médico    Balança    Estetoscópio    Acessibilidade e Mobilidade    Oxigenoterapia    Equipamento Hospitalar    Uso Pessoal

CenterMedical ( / )    Instrumental Cirúrgico (https://www.centermedical.com.br/instrumental-cirurgico)    (/aparelho-de-pressao)    (/aparelho-medico)    (/balancas)    (/estetoscopio)    (/acessibilidade-e-mobilidade)    (/oxigenoterapia)    (/equipamento-hospitalar)    (/produto-pessoal)

(https://center-de-rato-stark-ntes-dente- Pinça Anatômica 1x2 dentes (dente de rato) 18cm

☆☆☆☆☆ (Avalie agora!)

Pinça Anatômica Dente de Rato confeccionada em aço inoxidável. Indicada para profissionais da área de medicina, odontolo...  
(Leia mais)

De: R\$ 39,62  
Por: R\$ 24,61Ou R\$ 22,15  
à vista com 10% de  
desconto no Boletão.

Quantidade

- 1 +

COMPRAR

Calculo de frete  
(Não sei meu CEP)

OK

Entenda o prazo

Veja mais de:

Pinça (https://www.centermedical.com.br/instrumental-cirurgico/pinca) | Instrumental Cirúrgico

(https://www.centermedical.com.br/instrumental-cirurgico) | CenterMedical ( / )

(https://twitter.com/centermedical) | (https://www.pinterest.com/pin/create/button?url=http://www.centermedical.com.br/pinca-anatomica-1-2-dentes-dente-de-rato-stark-18cm/p&description=http://www.centermedical.com.br/pinca-anatomica-1-2-dentes-dente-de-rato-stark-18cm/p)

## Descrição Completa

## Descrição Completa

Pinça Anatômica 1x2 dentes (dente de rato) 18cm

- Especialidade: Uso Geral;
- Medida: 18cm.

Produto Confeccionado em Aço Inoxidável AISI-420. Embalagem plástica individual, constando os dados de identificação, procedência e rastreabilidade.

\*\*\* IMAGEM MERAMENTE ILUSTRATIVA.

MEGA PROMO

EXCLUSIVO PARA O SEU CADASTRO!

LOGUE PARA DESBLOQUEAR

Seja Prime

ESTUDANTES

PAPELARIA

LABORATÓRIO

EQUIPAMENTOS

SIMPLES DENTAL

CLUBE PRO SAÚDE

BLOG

Precisa de ajuda?

Acompanhe seu Pedido

2ª Via do Boleto

Entre ou Cadastre-se Minha Conta

O que você procura?

Por Categoria

Repetir Pedido

Tudo Que Você Precisa

Promoções

Dental Cremer | Instrumentais | Pinça

Produto

Indicação

Características

Itens Inclusos

### Pinça Micro Anatômica Dente de Rato - Golgran

Cod. de Referência: 698350

☆☆☆☆☆ (0)

Avalie este produto

Embalagem com 1 unidade. 11cm. Escolha o modelo.

FRETE GRATIS! NAS COMPRAS ACIMA DE R\$100,00

A partir de: **R\$45,51**

Condições de Pagamento [+]

Curva (Cód. 698350)

R\$45,51

1

COMPRAR

Reta (Cód. 698367)

R\$45,51

1

COMPRAR

VOCÊ ESTÁ EM UM AMBIENTE SEGURO

### PRODUTOS QUE OS DENTISTAS TAMBÉM COMPRAM

27% compram



Pinça Micro Anatômica Dente de Rato - Golgran

Embalagem com 1 unidade. 11cm. Escolha o modelo.

A partir de: **R\$ 45,51**

1 COMPRAR

12% compram

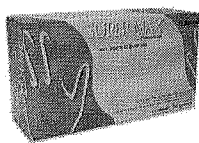

LEVE + PAGUE Luva de Procedimento - Supermax

Embalagem com 100 unidades. Escolha o tamanho.

☆☆☆☆☆ (423)

A partir de: **R\$ 24,99**

Por até R\$ 17,99

1 COMPRAR

8% compram



CAIXA FECHADA Luva Cirúrgica Estéril - Supermax

Embalagem com 1 par. Escolha o tamanho.

☆☆☆☆☆ (83)

A partir de: **R\$ 1,39**

Por até R\$ 1,32

1 COMPRAR

8% compram

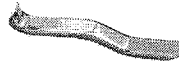

Afastador Minnesota - Golgran

Embalagem com 1 unidade.

☆☆☆☆☆ (2)

A partir de: **R\$ 10,76**

1 COMPRAR

8% compram

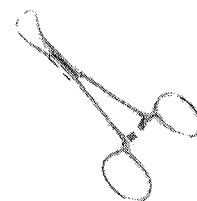

Pinça Backhaus - Quinelato

Embalagem com 1 unidade. Escolha o modelo.

☆☆☆☆☆ (1)

A partir de: **R\$ 49,86**

1 COMPRAR

Indicação

Características

Itens Inclusos

\* Indicado para cirurgias.

POSSO AJUDAR?

# Prevttech®

Equipamentos Veterinários

Digite aqui o que deseja buscar

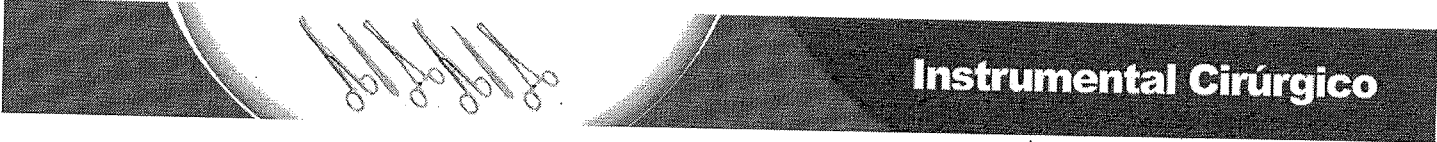

Página inicial / Compre por Categoria / Instrumentos Cirúrgicos /

Obrigado.

## PINÇA DENTE DE RATO

Referência: PINCADENTEDERATO

A Partir de:

**R\$ 11,90**

/ cada  
R\$ 11,31 à vista com desconto Boleto Bancário

Modelo:

10 CM - R\$ 11,90

12 CM - R\$ 12,90

14 CM - R\$ 12,90

16 CM - R\$ 14,90

18 CM - R\$ 18,90

20 CM - R\$ 21,90

25 CM - R\$ 25,90

30 CM - R\$ 48,90

10 CM - R\$ 11,90	<input type="text" value="1"/>	Unidades
12 CM - R\$ 12,90	<input type="text" value="1"/>	Unidades
14 CM - R\$ 12,90	<input type="text" value="1"/>	Unidades
16 CM - R\$ 14,90	<input type="text" value="1"/>	Unidades
18 CM - R\$ 18,90	<input type="text" value="1"/>	Unidades
20 CM - R\$ 21,90	<input type="text" value="1"/>	Unidades
25 CM - R\$ 25,90	<input type="text" value="1"/>	Unidades
30 CM - R\$ 48,90	<input type="text" value="1"/>	Unidades

COMPRAR

Fale conosco, nós estamos online!

RELATORIO PUBLICO  
(medicamentos, materiais médico-hospitalares e gases medicinais)

PESQUISAR POR

- ITEM
- MODALIDADE
- INSTITUIÇÃO
- FORNECEDOR
- FABRICANTE
- FAIXA
- PERÍODO
- BASE SIASG(Compras Federais)
- TIPO DE COMPRA

ITEM

Código BB:

BR:

Descrição CATMAT:

Unidade de Fornecimento:

Genérico:  Sim  Não

Dados Agrupados

Adicionar

Grupo:

Classer:

PDM:

UF:

Município:

BR 102,52

Item 545

000957

RESULTADO

Os registros exibidos especificam as compras realizadas nos últimos 18 meses, o que corresponde ao seguinte período: 30-11-2017 a 30/05/2019  
Base de Dados: BPS

DADOS DO ITEM		DADOS DA COMPRA			DADOS DO FABRICANTE/FORNECEDOR		DADOS DA INSTITUIÇÃO			VALORES							
CODIGO BR	DESCRIÇÃO CATMAT	UNIDADE DE FORNECIMENTO	GENÉRICO	DATA COMPRA	MODALIDADE DA COMPRA	DATA INSERÇÃO	TIPO COMPRA	FABRICANTE	FORNECEDOR	NOME DA INSTITUIÇÃO	MUNICIPIO	UF	QTD ITENS COMPRADOS	PREÇO UNITARIO	CMED - PREÇO REGULADO	COMPETÊNCIA CMED	MÉDIA PONDERADA
BR0366075	PINÇA CIRÚRGICA, MATERIAL-AÇO INOXIDÁVEL, MODELO:DISSECCÃO DIETRICH, COMPRIMENTO:14 CM	UNIDADE	Não	28/08/2018	Pregão	22/10/2018	A	COLGRAN INDUSTRIA E COMERCIO DE INSTRUMENTAL ODONT LTDA	BIO - LOGICA COMERCIO DE PRODUTOS HOSPITALARES LTDA	FUNDO MUNICIPAL DE SAUDE	MARINGA	PR	100	52,9800	N/A	N/A	52,9800

Pesquisar Limpar

Gerar Planilha Gerar PDF

Mostrar 20

Mostrando 1 à 2 de 2 registro(s)

DADOS DO ITEM				DADOS DA COMPRA			DADOS DO FABRICANTE/FORNECEDOR				DADOS DA INSTITUIÇÃO				VALORES			
CODIGO BR	DESCRIÇÃO CATMAT	UNIDADE DE FORNECIMENTO	GENÉRICO	DATA COMPRA	MODALIDADE DA COMPRA	DATA INSERÇÃO	TIPO COMPRA	FABRICANTE	FORNECEDOR	NOME DA INSTITUIÇÃO	MUNICIPIO	UF	QTD ITENS COMPRADOS	PREÇO UNITARIO	CMED - PREÇO REGULADO	COMPETÊNCIA CMED	MÉDIA PONDERADA	
BR0368075	PINÇA CIRURGICA, MATERIAL AÇO INOXIDÁVEL, MODELO: DISSECCÃO DIETRICH, COMPRIMENTO: 14 CM	UNIDADE	Não	20/06/2018	Pregão	17/10/2018	A	GOLGRAN INDUSTRIA E COMERCIO DE INSTRUMENTAL ODONT LTDA	BIO - LOGICA COMERCIO DE PRODUTOS HOSPITALARES LTDA	FUNDO MUNICIPAL DE SAUDE	MARINGA	PR	100	\$2,9800	N/A	N/A	52,9800	

Mostrando 1 a 2 de 2 registro(s)

Suporte e sistemas: 136 - opção 3  
 e-mail: [suporte.sistemas@bpaasus.gov.br](mailto:suporte.sistemas@bpaasus.gov.br)  
 Fale conosco: <http://bpaasus.saude.gov.br/fale-conosco>

FAÇA SEU LOGIN PARA VANTAGENS!

(https://dente

000959

b.

## Pinça Dietrich 14cm

Embalagem c/ 1 unidade.

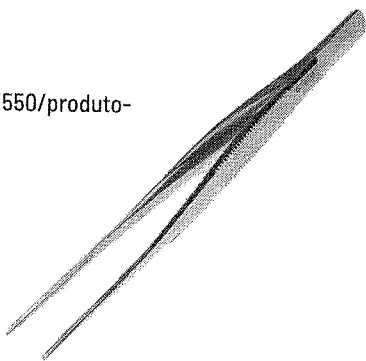

(https://cdn.dentalspeed.com/produtos/550/produto-pinca-dietrich-14cm-golgran.png)



(https://dentalspeed.com/marca/go

Por apenas

### R\$ 100,23

Quantidade

**adicionar ao carrinho**

Compartilhe:

### Características

Em aço inoxidável.

### Aplicação

Utilizado em cirurgia.

Código do Produto: 7136 (GPI7136A)

### Produtos visitados por quem procura este item



Pinça Dietrich 15cm

FAVA

R\$ 84,60

Comprar



Pinça Collin Coração

GOLGRAN

R\$ 79,08

Comprar



Pinça Halstead Mosquito 12cm

QUINELATO

R\$ 49,27

Comprar

(https://dentalspeed.com/hotsite/kits-economicos)

(https://dentalspeed.com/produto/pinca-dietrich-14cm-7136)



000960



(<https://www.dentalgutierre.com.br/>)

Busque aqui..

Home (<https://www.dentalgutierre.com.br/>) > Instrumentais (<https://www.dentalgutierre.com.br/instrumentais>) >

Pinça (<https://www.dentalgutierre.com.br/instrumentais/pinca>)



(<https://www.dentalgutierre.com>)



Tweetar (<https://twitter.com/share>)

Pinça Dietrich 14 Cm Golgran SKU 001443

R\$ 102,94

Quantidade  ▼

Adicionar ao Carrinho

Finalizar Compra

- Consulte opções de parcelamento
- Consulte frete e prazo de entrega

Indicações

Características e benefícios

b.

BIOSSEGURANÇA ▾ DENTÍSTICA ▾ ENDODONTIA ▾ EQUIPAMENTOS ▾ IMPLANTODONTIA ▾ ORTODONTIA ▾  
PRÓTESE ▾ PROMOÇÕES

INÍCIO DENTÍSTICA INSTRUMENTAIS PINÇA PINÇA DIETRICH 14CM QUINELATO

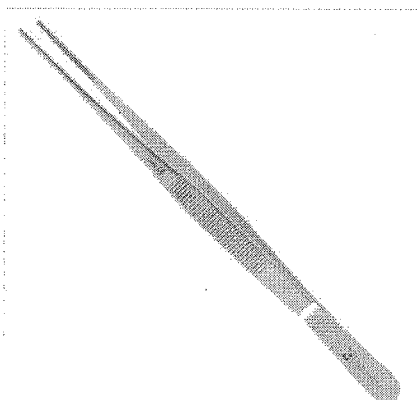

### PINÇA DIETRICH 14CM QUINELATO

Código 002609

Utilizada em Cirurgia.

**R\$ 104,40**

QUANTIDADE:

#### Cálculo do Frete

Aguardando CEP

### MAIS INFORMAÇÕES

- \* Material em aço inox.
- \* Autoclavável.
- Embalagem com 1 unidade.

### OUTROS PRODUTOS NA MESMA CATEGORIA

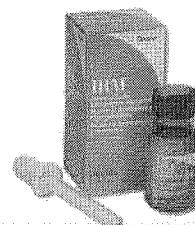
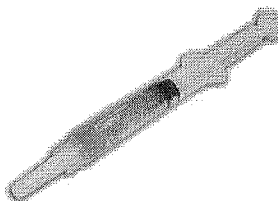
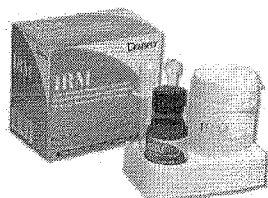
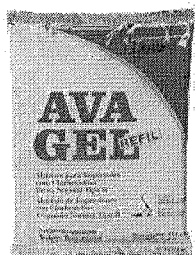

Envie-nos uma mensagem

RELATÓRIO PÚBLICO  
(medicamentos, materiais médico-hospitalares e gases medicinais)

PESQUISAR POR

ITEM  
 MODALIDADE  
 INSTITUIÇÃO  
 FORNECEDOR  
 FABRICANTE  
 FAIXA  
 PERÍODO  
 BASE SIASG(Compras Federais)  
 TIPO DE COMPRA

Item 546  
AO  
549 R\$ 86,60

Descrição CATMAT:

PIÇA FOERSTER PARA CURATIVO

Código BR: 0356075

Unidade de Fornecedor: --

Genérico:  Sim  Não

Agrupar

Dados Agrupados

Grupo: Todos

Classe: Todos

PDM: --

UF: Todas  
Município: Selecionar

Pesquisar

Limpar

Gerar Planilha

Gerar PDF

RESULTADO

Os registros exibidos especificam as compras realizadas nos últimos 18 meses, o que corresponde ao seguinte período: 30-11-2017 a 30/05/2019

Base de Dados BPS

Mostrar 20

DADOS DO ITEM		DADOS DA COMPRA				DADOS DO FABRICANTE/FORNECEDOR			DADOS DA INSTITUIÇÃO			VALORES						
CÓDIGO BR	DESCRIÇÃO CATMAT	UNIDADE DE FORNECIMENTO	GENÉRICO	DATA COMPRA	MODALIDADE DA COMPRA	DATA INSERÇÃO	TIPO COMPRA	FABRICANTE	FABRICANTE	FORNecedor	NOME DA INSTITUIÇÃO	MUNICÍPIO	UF	QTD ITENS COMPRADOS	PREÇO UNITÁRIO	CMED - PREÇO REGULADO	COMPETÊNCIA CMED	MÉDIA PONDERADA
Nenhum registro encontrado..																		

Suporte a sistemas: 135 - opção 8  
 e-mail: suporte.sistemas@dabaspis.gov.br  
 Fala conosco: <http://dabaspis.saude.gov.br/fale-conosco>

000963

FAÇA LOGIN (/PINCA-FOERSTER-RETA-PARA-CURATIVO-16-CM/P)



INSTRUMENTAIS (/INSTRUMENTAIS/)

BUSCAR

CÂNULAS (/CANULAS/)

- CAIXAS MONTADAS (/CAIXAS-MONTADAS/)
  - CIRURGIA PLÁSTICA (/ESPECIALIDADE- MAP=CL&SORT=A-Z)
  - DERMATOLOGIA (/ESPECIALIDADE- MAP=CL&SORT=A-Z)
  - UROLOGIA (/ESPECIALIDADE- UROLOGIA/? MAP=CL&SORT=A-Z)
  - ORTOPEDIA (/ESPECIALIDADE- ORTOPEDIA/? MAP=CL&SORT=A-Z)
  - CIRURGIA VASCULAR (/ESPECIALIDADE- CIRURGIA-VASCULAR/? MAP=CL&SORT=A-Z)
  - GINECOLOGIA (/ESPECIALIDADE- GINECOLOGIA/? MAP=CL&SORT=A-Z)
  - BUCOMAXILOFACIAL (/ESPECIALIDADE- BUCOMAXILOFACIAL/? MAP=CL&SORT=A-Z)

EQUIPAMENTOS > INSTRUMENTAIS (/INSTRUMENTAIS/) > PINÇAS (/INSTRUMENTAIS/PINCAS/) > HEMOSTÁTICA (/INSTRUMENTAIS/PINCAS/HEMOSTATICA/) >

BIOSSEGURANÇA (/BIOSSEGURANCA/)

CADEIRAS PARA EXAMES

LINHA PESSOAL (/LINHA-PESSOAL/)



(//io.convertiez.com.br/m/rhosse/shop/products/images/37864/large/pinca-foerster-reta-para-curativo-16-cm\_3183.png)



PINÇA FOERSTER RETA PARA CURATIVO. 16 CM

RHOSSE (/RHOSSE/) | Ref: RH10923

Instrumental com qualidade Rhosse. Produzido em aço inoxidável, produto com 10 anos de garantia. Para maiores informações sobre esterilização acessa o manual abaixo.

Modelo: Pinça Foerster Reta para Curativo. 16 cm

Registro ANVISA: 80310620005

R\$ 70,00  
R\$ 67,90 NO BOLETO  
à vista com desconto de 3% no boleto

Comprar

Ambiente 100% seguro

Adicionar à lista de desejos (/clientes/login/?next=/pinca-foerster-reta-para-curativ

COMPARTILHE:

Calcula o valor do frete

(http://pinca-foerster-reta-para-curativo-16-cm-p?gclid=Cj0KCQjw\_r3nBRDxARIsAJjleHGyrTF09qRL1WLZ9t8f39U7boxcr1W... 1/3

DESCRIÇÃO



( / )

Faça sua busca aqui...

Buscar

fale conosco:  
11 2424.72130  
Login (/account)  
Pedidos (/account/orders)  
Meu Carrinho (/checkout/#/cart)

[Todos Departamentos](#) | [Aparelho de Pressão](#) | [Aparelho Médico](#) | [Balança](#) | [Estetoscópio](#) | [Acessibilidade e Mobilidade](#) | [Oxigenoterapia](#) | [Equipamento Hospitalar](#) | [Uso Pessoal](#)  
[CenterMedical \(/\)](#) | [Instrumental Cirúrgico](#) | [Aparelho de Pressão](#) | [Aparelho Médico](#) | [Balanças](#) | [Estetoscópio](#) | [Acessibilidade e Mobilidade](#) | [Oxigenoterapia](#) | [Equipamento Hospitalar](#) | [Produto Hospitalar](#) | [Produto Cirúrgico](#) | [Produto Pessoal](#)  
<https://center20cm.centerm>

### Pinça Foerster Reta 20cm

☆☆☆☆☆ (Avalie agora!)

Pinça Foerster Reta confeccionada em aço inoxidável. Indicada para profissionais da área de medicina, ginecologia, enfer...  
(Leia mais)

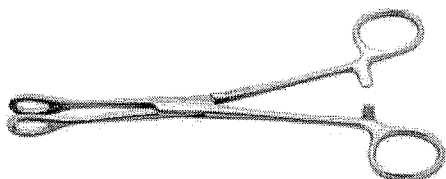

De: R\$ 116,70  
**Por: R\$ 91,25**  
Ou 3x De R\$ 30,41

Ou R\$ 82,13  
à vista com 10% de  
desconto no Boletô.

Quantidade

1

COMPRAR

Calculo de frete  
(Não sei meu CEP)

OK

Entenda o prazo

Veja mais de:

Pinça (<https://www.centermedical.com.br/instrumental-cirurgico/pinca>) | Instrumental Cirúrgico  
(<https://www.centermedical.com.br/instrumental-cirurgico>) | CenterMedical (/)

<https://twitter.com/centermedical> | <https://www.pinterest.com/pin/create/button?url=http://www.centermedical.com.br/pinca-foerster-reta-stark-20cm/p&description=http://www.centermedical.com.br/pinca-foerster-reta-stark-20cm/p>

## Descrição Completa

### Descrição Completa

Pinça Foerster Reta 20cm

- Especialidade: Uso Geral;
- Medida: 20cm.

Produto Confeccionado em Aço Inoxidável AISI-420. Embalagem plástica individual, constando os dados de identificação, procedência e rastreabilidade.

Observações: Todas as imagens dos produtos são ilustrativas.

Os produtos poderão sofrer alterações sem aviso prévio.

As cores apresentadas no site são meramente ilustrativas e podem ou não corresponder com exatidão à tonalidade aplicada.

Quem comprou, comprou também



# Cirúrgica Passos



## PINÇA FOERSTER 18 CM RETA C/ SERRILHA P/ CURATIVO

R\$73,12

No boleto R\$ 65,81 (10% de desconto)

ou 2x de R\$36,56 s/ juros

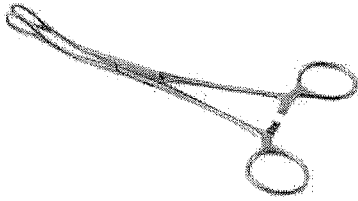

Receber aviso de novos preços

Entrega: Até 12 dias úteis para Envio

COMPRAR

Qtd:

1

### MAIS IMAGENS



Descrição

Informação Adicional

Comentários

Descrição

A pinça de FOERSTER é uma pinça de longas hastes, com anéis na extremidade de sua parte prensora, apropriada para conduzir pequenas compressas de gaze. Originalmente concebidas para utilização na obstetrícia, são largamente empregadas em veterinária na antisepsia do campo operatório. Isto porque suas hastes longas mantêm as mãos enluvasadas do operador afastadas dos pêlos das áreas não tricotomizadas, durante as operações de antisepsia, evitando contaminação.

#### CARACTERÍSTICAS:

- Produto confeccionado em Aço Inoxidável AISI-420. Embalagem plástica individual, constando os dados de identificação, procedência e rastreabilidade.

- Garantia de 10 anos contra defeitos de fabricação.

- Certificações: Fabricado de acordo com Padrões Internacionais de Qualidade, Normas da ABNT, CE.

Tipo Embalagem: Unidade Quantidade: 1 Peso: 50g Dimensões: Comprimento 18 cm Marca: ABC Instrumentos Cirúrgicos Modelo: Curva

#### Informação Adicional

SKU	R012697
CÓDIGO DE BARRAS	Não
COR DA FITA	Cores que deseja

Comentários

Seja o primeiro a avaliar este produto



RELATÓRIO PÚBLICO  
(medicamentos, materiais médico-hospitalares e gases medicinais)

**PESQUISAR POR**

ITEM   
  MODALIDADE   
  INSTITUIÇÃO   
  FORNECEDOR   
  FABRICANTE   
  FAIXA   
  PERÍODO   
  BASE SIA/SG(Compras Federais)   
  TIPO DE COMPRA

**ITEM**

Código BR: 0321498

Descrição CATMAT: PINÇA CIRÚRGICA, MATERIALAÇO INOXIDÁVEL TIPO PONTA-CURVA, COMPRIMENTO:17 CM, MODELO 1-GOIVA UNIVERSAL

Unidade de Fornecimento:

Genérico:  Sim  Não

Dados Agrupados:  Adicionar

Grupo: Todos

Classe: Todos

PDM:

UF:

Município:

Seleção:

R\$ 104,30

Limpar

Pesquisar

Gerar PDF

Gerar Planilha

RESULTADO

Os registros exibidos especificam as compras realizadas nos últimos 18 meses, o que corresponde ao seguinte período: 30-11-2017 a 30/05/2019

Base de Dados: BPS

Mostrar 20

CÓDIGO BR	DESCRIÇÃO CATMAT	UNIDADE DE FORNECIMENTO	GENÉRICO	DADOS DA COMPRA			DADOS DO FABRICANTE/FORNECEDOR			DADOS DA INSTITUIÇÃO				VALORES		
				DATA COMPRA	MODALIDADE DA COMPRA	DATA INSERÇÃO	FABRICANTE	FABRICANTE	FABRICANTE	FORNECEDOR	FORNECEDOR	FORNECEDOR	UNIDADE	UNIDADE	UNIDADE	QTD ITENS COMPRADOS
BR0321498	PINÇA CIRÚRGICA, MATERIALAÇO INOXIDÁVEL TIPO PONTA-CURVA, COMPRIMENTO:17 CM, MODELO 1-GOIVA UNIVERSAL	UNIDADE	Não	04/01/2018	Pregão	15/06/2018	ABC INSTRUMENTOS CIRÚRGICOS	C & C HOSPITALAR LTDA - EPP	FUNDO MUNICIPAL DE SAÚDE DO MUNICÍPIO DE MORRINHOS	MORRINHOS	GO	1	53,5100	N/A	N/A	59,7616

Mostrando 1 a 2 de 2 registro(s)

DADOS DO ITEM				DADOS DA APRA			DADOS DO FABRICANTE/FORNECEDOR			DADOS DA INSTITUIÇÃO			VALORES				
CÓDIGO BR	DESCRIÇÃO CATHMAT	UNIDADE DE FORNECIMENTO	GENÉRICO	DATA COMPRA	MODALIDADE DA COMPRA	DATA INSERÇÃO	TIPO COMPRA	FABRICANTE	FORNECEDOR	NOME DA INSTITUIÇÃO	MUNICÍPIO	UF	QTD ITENS COMPRADOS	PREÇO UNITÁRIO	CMED - PREÇO REGULADO	COMPETÊNCIA CMED	MÉDIA PONDERADA *
BR0321498	PINÇA CIRÚRGICA, MATERIALAÇO INOXIDAVEL, TIPO PONTA CURVA, COMPRIMENTO:17 CGM, MODELO UNIVERSAL	UNIDADE	Não	21/08/2018	Pregão	30/10/2018	A	ABC INSTRUMENTOS CIRÚRGICOS	JOHNNY FELIPE CONTESINI DE OLIVEIRA - EPP	CONSORCIO INTERMUNICIPAL DE SAUDE	PATO BRANCO	PR	30	59,9700	N/A	N/A	59,7616

Mostrando 1 à 2 de 2 registro(s)

Suporte a sistemas: 136 - opção 3  
 e-mail: suporte\_sistemas@diatasus.gov.br  
 Fale conosco: <http://diatasus.saude.gov.br/fale-conosco>





# Cirúrgica Passos



## PINÇA LUER GOIVA 16CM CURVA P/ OSSO ALVEOLO TOMO

R\$127,00

No boleto R\$ 114,30 (10% de desconto)

ou 4x de R\$31,75 s/ juros

Receber aviso de novos preços

Entrega: Até 12 dias úteis para Envio

COMPRAR

Qtd:

1

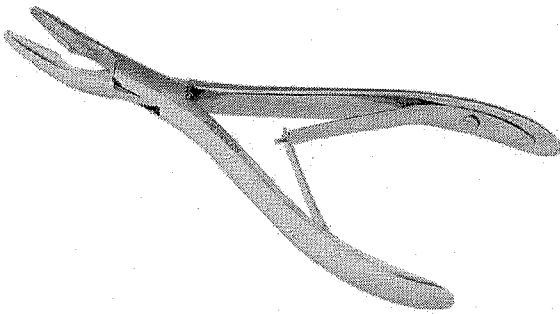

### MAIS IMAGENS

Descrição

Informação Adicional

Comentários

Descrição

Material: Produto Confeccionado em Aço Inoxidável AISI-420 Tamanho: 16CM Embalagem: Plástica individual, constando os dados de identificação, procedência e rastreabilidade Marca: ABC Fabricante: ABC INSTRUMENTOS CIRÚRGICOS Garantia: 10 anos contra defeitos de fabricação Certificações: Fabricado de acordo com Padrões Internacionais de Qualidade, Normas da ABNT, CE. REG. MS: 10304850053

Informação Adicional

SKU	013062
CÓDIGO DE BARRAS	Não
COR DA FITA	Inox

Comentários

Seja o primeiro a avaliar este produto

Fale conosco!





(<https://www.dentalgutierre.com.br/>)

Busque aqui..

Home (<https://www.dentalgutierre.com.br/>) > Instrumentais (<https://www.dentalgutierre.com.br/instrumentais>) >

Alveolótomo (<https://www.dentalgutierre.com.br/instrumentais/alveolotomo>)

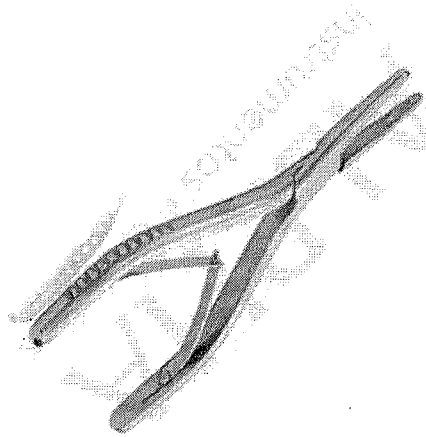

(<https://www.dentalgutierre.com>)

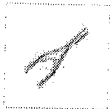

Tweetar (<https://twitter.com/share>)

Alveolotomo Luer Reto (pinca Goiva) Golgran SKU 002212

R\$ 103,72

Quantidade

Adicionar ao Carrinho

Finalizar Compra

- Consulte opções de parcelamento
- Consulte frete e prazo de entrega

Indicações

Características e benefícios

BIOSSEGURANÇA ▾ DENTÍSTICA ▾ ENDODONTIA ▾ EQUIPAMENTOS ▾ IMPLANTODONTIA ▾ ORTODONTIA ▾  
PRÓTESE ▾ PROMOÇÕES

INÍCIO DENTÍSTICA INSTRUMENTAIS PINÇA PINÇA GOIVA ALVEOLÓTOMO CURVA PRATA

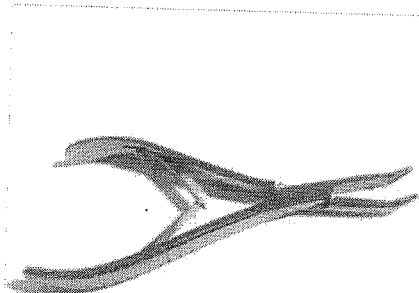

### PINÇA GOIVA ALVEOLÓTOMO CURVA PRATA

Código 001221

Usada para aparar e recontornar o osso alveolar e remoção mais grosseira de tecido.

**R\$ 82,20**

QUANTIDADE:

#### Cálculo do Frete

Informe o CEP

Calcular frete

Aguardando CEP

### MAIS INFORMAÇÕES

Aço inox, grau cirúrgico. Qualidade, durabilidade e eficiência na realização de procedimentos odontológicos. Embalagem com 1 unidade.

### OUTROS PRODUTOS NA MESMA CATEGORIA

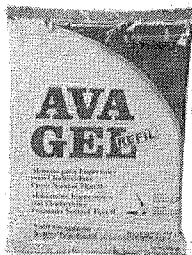

Alginate Avagel...

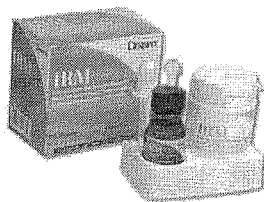

Cimento Obturador...

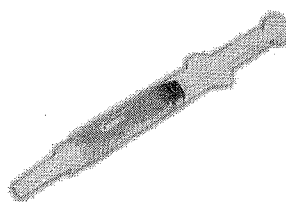

Condicionador de...



Envie-nos uma mensagem

RELATÓRIO PÚBLICO  
(medicamentos, materiais médico-hospitalares e gases medicinais)

ITEM   
  MODALIDADE   
  INSTITUIÇÃO   
  FORNECEDOR   
  FABRICANTE   
  FAIXA   
  PERÍODO   
  BASE SIASG(Compras Federais)   
  TIPO DE COMPRA

Descrição CATMAT:

Código BR:

Unidade de Fornecimento:

Genérico:  Sim  Não

Dados Agrupados

Adicional:

Grupo:

Classe:

PDVI:

UF:

Município:

Seleção:

R\$ 25,49

Pesquisar   
 Limpar   
 Gerar PDF   
 Gerar Planilha

RESULTADO

Os registros exibidos especificam as compras realizadas nos últimos 18 meses, o que corresponde ao seguinte período: 30-11-2017 a 30/05/2019

Base de Dados BPS

Mostrar 20 ▼

CÓDIGO BR	DESCRIÇÃO CATMAT	UNIDADE DE FORNECIMENTO	GENÉRICO	DADOS DA COMPRA			DADOS DO FABRICANTE/FORNECEDOR		DADOS DA INSTITUIÇÃO			VALORES					
				DATA COMPRA	MODALIDADE DA COMPRA	DATA INSERÇÃO	TIPO COMPRA	FABRICANTE	FORNECEDOR	NOME DA INSTITUIÇÃO	MUNICÍPIO	UF	QTD ITENS COMPRADOS	PREÇO UNITÁRIO	CNED - PREÇO REGULADO	COMPETÊNCIA CNIED	MEDIA PONDERADA
BR0293811	PINÇA CIRÚRGICA, MATERIAL-ACO INOXIDÁVEL, MODELO:HALSTEAD MOSQUITO, TIPO PONTA-RETA, COMPRIMENTO:10 CM	UNIDADE	Não	21/08/2018	Pregão	30/10/2018	A	ABC INSTRUMENTOS CIRURGICOS	ALTERMED MATERIAL MEDICO HOSPITALAR LTDA	CONSORCIO INTERMUNICIPAL DE SAUDE	PATO BRANCO	PR	50	12,7100	N/A	N/A	18,4567

Mostrando 1 a 3 de 3 registro(s)

000971  
b

Item 551

## BPS - Banco de Preços em Saúde

DADOS DO ITEM#				DADOS DO COMPRAS			DADOS DO FORNECEDOR			DADOS DA INSTITUIÇÃO		VALORES					
CÓDIGO BR	DESCRIÇÃO CATMAT	UNIDADE DE FORNECIMENTO	GENÉRICO	DATA COMPRA	MODALIDADE DA COMPRA	DATA INSERÇÃO	TIPO COMPRA	FABRICANTE	FORNECEDOR	NOME DA INSTITUIÇÃO	MUNICÍPIO	UF	QTD ITENS COMPRADOS	PREÇO UNITÁRIO	CMED - PREÇO REGULADO	COMPETÊNCIA CMED	MÉDIA PONDERADA
BR0293811	PINÇA CIRURGICA, MATERIAL-AÇO INOXIDÁVEL, MODELO:HALSTEAD MOSQUITO, TIPO PONTA-RETA, COMPRIMENTO:10 CM	UNIDADE	Não	12/01/2018	Pregão	04/02/2019	A	PRIME CIRURGICA IMPORTACAO E COMERCIO DE PRODUTOS ORTOPEDICOS LTDA	ANGULAR PRODUTOS PARA SAUDE LTDA - ME	MUNICIPIO DE CIANORTE	CIANORTE	PR	100	18,1900	N/A	N/A	18,4657
BR0293811	PINÇA CIRURGICA, MATERIAL-AÇO INOXIDÁVEL, MODELO:HALSTEAD MOSQUITO, TIPO PONTA-RETA, COMPRIMENTO:10 CM	UNIDADE	Não	03/12/2018	Pregão	13/02/2019	A	SHINBRO INTERNACIONAL - COMERCIO, IMPORTACAO E EXPORTACAO EIRELI	ORION COMERCIO DE ARTIGOS MEDICOS LTDA	FUNDO MUNICIPAL DE SAUDE	ARACAJU	SE	50	18,9900	N/A	N/A	18,4657

Mostrando 1 à 3 de 3 registros

Suporte a sistemas: 135 - opção 8  
 e-mail: suporte.sistemas@dalasus.gov.br  
 Fale conosco: <http://dalasus.saude.gov.br/fale-conosco>

Todos os  
 departamentos

Estetoscópios

 Aparelhos  
 de Pressão

 Aparelhos  
 Médicos

Curativos

Equipamentos

 Material de  
 Consumo

 Resgate e  
 Salvamento

 Oferta do  
 Dia

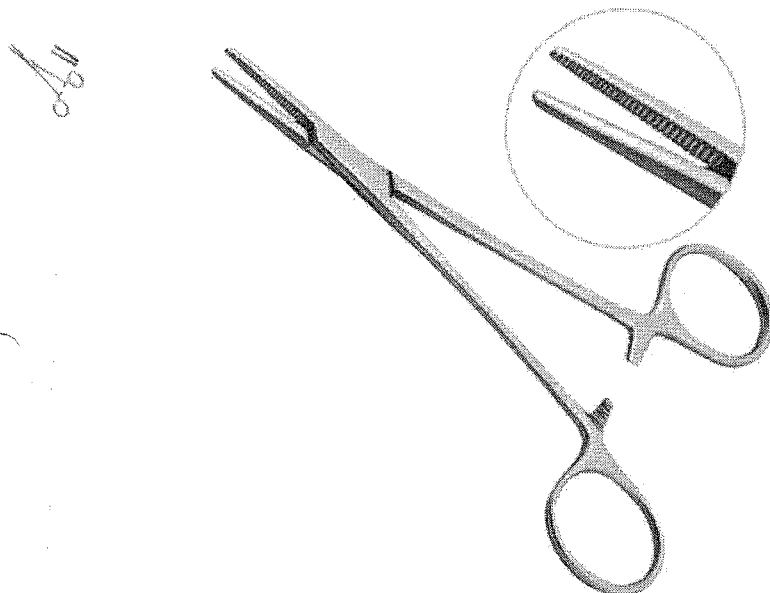
[FibraCirurgica](#) / [Instrumental Cirúrgico](#) / [Pinça](#)

CÓD. REF: 701297

MARCA: ABC INSTRUMENTOS

**PINÇA HALSTEAD MOSQUITO ABC RETA  
 10CM**

 POR **R\$ 27,27**

OU 6X DE R\$ 4,54

 PREÇO NO BOLETO  
 R\$ 24,54 (-10%)

[VER OPÇÕES DE PARCELAMENTO](#)
**Restam apenas 1 produto(s) no estoque!**

QUANTIDADE

1

[COMPRAR](#)

Calcule o valor do frete e prazo de entrega para a sua região

OK

[Não sei meu CEP](#)
[veja este produto em tela cheia](#)
[DESCRIÇÃO](#)
[ESPECIFICAÇÕES TÉCNICAS](#)
**Pinça Halstead Mosquito ABC Reta 10cm**

Tem a função de promover a hemostasia através da compressão dos vasos.

- Possui travas para mantê-la fechada;
- Produto Confeccionado em Aço Inoxidável AISI-420;
- Ponta reta, com serrilha.

**Garantia: 10 anos contra defeitos de fabricação.**
**COMENTÁRIOS**
**QUEM VIU, VIU TAMBÉM**

**FIBRA**  
CIRÚRGICA

O que você está procurando?

ATENDIMENTO MEUS PEDIDOS

CHAT

000976

CARRINHO  
0 ITENSTodos os  
departamentos

Estetoscópios

Aparelhos  
de PressãoAparelhos  
Médicos

Curativos

Equipamentos

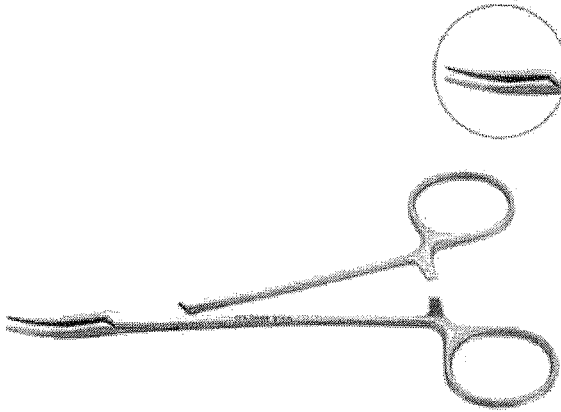
Material de  
ConsumoResgate e  
SalvamentoOferta do  
Dia[FibraCirurgica](#) / [Instrumental Cirúrgico](#) / [Pinça](#)

CÓD. REF: 008273

MARCA: GOLGRAN

**PINÇA HEALSTEAD MOSQUITO GOLGRAN  
CURVA 10CM**POR **R\$ 30,22**

OU 6X DE R\$ 5,03

PREÇO NO BOLETO  
R\$ 27,19 (-10%)

VER OPÇÕES DE PARCELAMENTO

QUANTIDADE

1

COMPRAR

Calcule o valor do frete e prazo de entrega para a sua região

OK

Não sei meu CEP.

veja este produto em tela cheia

DESCRIÇÃO

ESPECIFICAÇÕES TÉCNICAS

**Pinça Healstead Mosquito Golgran Curva 10cm**

A pinça hemostática Mosquito é utilizada em vários procedimentos cirúrgicos para travar os vasos sanguíneos e promover a hemostasia.

**Características do produto:**

- Possui travas para mantê-la fechada;
- Produto Confeccionado em Aço Inoxidável;
- Ponta curva, com serrilha.

**COMENTÁRIOS****QUEM VIU, VIU TAMBÉM**

RELATÓRIO PÚBLICO  
(medicamentos, materiais médico-hospitalares e gases medicinais)

ITEM   
  MODALIDADE   
  INSTITUIÇÃO   
  FORNECEDOR   
  FABRICANTE   
  FAIXA   
  PERÍODO   
  BASE SIASG(Compras Federais)   
  TIPO DE COMPRA

Descrição CATMAT: 
  
 Unidade de Fornecimento: 
  
 Genérico:  Sim  Não

Grupo: 
  
 Classe: 
  
 PDM: 
  
 UF: 
  
 Município: 
  
 Seleção:

Dados Agrupados

Autodonar

R\$ 34,95

Limpar

Pesquisar

Gerar Planilha

Gerar PDF

RESULTADO

Os registros exibidos especificam as compras realizadas nos últimos 18 meses, o que corresponde ao seguinte período: 30-11-2017 a 30/05/2019

Base de Dados: BPS

Mostrar: 20

DADOS DO ITEM			DADOS DA COMPRA				DADOS DA INSTITUIÇÃO			VALORES					
CODIGO BR	DESCRIÇÃO CATMAT	UNIDADE DE FORNECIMENTO	DATA COMPRA	MODALIDADE DA COMPRA	DATA INSERÇÃO	TIPO COMPRA	FABRICANTE	FABRICANTE FORNECEDOR	NOME DA INSTITUIÇÃO	MUNICIPIO	UF	QTD ITENS COMPRADOS	PREÇO UNITÁRIO	COMPETÊNCIA CMED	MÉDIA PONDERADA
BR0299331	PINÇA CIRÚRGICA, MATERIAL AÇO INOXIDÁVEL, MODELO KOCHER, TIPO PONTA-CURVA, COMPRIMENTO:14 CM	UNIDADE	21/08/2018	Pregão	30/10/2018	A	ABC INSTRUMENTOS CIRÚRGICOS	ALTERMED MATERIAL MEDICO HOSPITALAR LTDA	CONSORCIO INTERMUNICIPAL DE SAUDE	PATO BRANCO	PR	30	18.9100	N/A	29,4214

Mostrando 1 a 4 de 4 registro(s)



DADOS DO ITEM				DADOS			MPRA		DADOS DO FABRICANTE/FORNECEDOR				DAD. A INSTITUIÇÃO			VALORES			
CÓDIGO BR	DESCRIÇÃO CATMAT	UNIDADE DE FORNECIMENTO	GENÉRICO	DATA COMPRA	MODALIDADE DA COMPRA	DATA INSERÇÃO	TIPO COMPRA	FABRICANTE	FORNECEDOR	NOME DA INSTITUIÇÃO	MUNICÍPIO	UF	QTD ITENS COMPRADOS	PREÇO UNITÁRIO	CMED - PREÇO REGULADO	COMPETÊNCIA CMED	MÉDIA PONDERADA		
BR0299331	PINÇA CIRÚRGICA, MATERIALAÇO INOXIDAVEL, MODELO:KOCHER, TIPO PONTA:CURVA, COMPRIMENTO:14 CM	UNIDADE	Não	14/09/2018	Pregão	17/09/2018	A	GOLGRAN INDUSTRIA E COMERCIO DE INSTRUMENTAL ODONT LTDA	FUSAO COMERCIO DE PRODUTOS ODONTOLOGICOS LTDA - ME	MUNICIPIO DE MATELANDIA	MATELANDIA	PR	20	28,0000	N/A	N/A	29,4214		
BR0299331	PINÇA CIRÚRGICA, MATERIALAÇO INOXIDAVEL, MODELO:KOCHER, TIPO PONTA:CURVA, COMPRIMENTO:14 CM	UNIDADE	Não	03/12/2018	Pregão	13/02/2019	A	SHINBRO INTERNACIONAL - COMERCIO, IMPORTACAO E EXPORTACAO EIRELI	ORION COMERCIO DE ARTIGOS MEDICOS LTDA	FUNDO MUNICIPAL DE SAUDE	ARACAJU	SE	50	29,9900	N/A	N/A	29,4214		
BR0299331	PINÇA CIRÚRGICA, MATERIALAÇO INOXIDAVEL, MODELO:KOCHER, TIPO PONTA:CURVA, COMPRIMENTO:14 CM	UNIDADE	Não	19/03/2018	Pregão	30/01/2019	A	PRATI, DONADUZZI E CIA LTDA	DROGA ROCHA DISTRIBUIDORA DE MEDICAMENTOS LTDA - EPP	MUNICIPIO DE LAGOA ALEGRE	LAGOA ALEGRE	PI	2	46,8600	N/A	N/A	29,4214		

Mostrando 1 à 4 de 4 registro(s)

Suporte a sistemas: 136 - bps@b. bps.gov.br  
 e-mail suporte\_sistemas@datasus.gov.br  
 Fale conosco: <http://datasus.saude.gov.br/fale-conosco>

RELATÓRIO PÚBLICO (medicamentos, materiais médico-hospitalares e gases medicinais)

PESQUISAR POR

- ITEM
- MODALIDADE
- INSTITUIÇÃO
- FORNECEDOR
- FABRICANTE
- FAIXA
- PERÍODO
- BASE SIASG(Compras Federais)
- TIPO DE COMPRA

Código BR:

BR

Descrição CATMAT:

pinça micro dente de rato curva 11 cm

Unidade de Fornecimento:

---

Genérico:

Sim  Não

Dados Agrupados

Adicionar

Grupo:

Todos

Classe:

Todos

PDM:

Todos

UF:

Todos

Município:

Selezione

R\$ 46,10

Item 554

Pesquisar

Limpar

Gerar Planilha

Gerar PDF

RESULTADO

Os registros exibidos especificam as compras realizadas nos últimos 18 meses, o que corresponde ao seguinte período: 30-11-2017 a 30/05/2019

Base de Dados BPS

Mostrar 20

DADOS DO ITEM				DADOS DA COMPRA				DADOS DA INSTITUIÇÃO				VALORES				
CÓDIGO BR	DESCRIÇÃO CATMAT	UNIDADE DE FORNECIMENTO	GENÉRICO	DATA COMPRA	MODALIDADE DA COMPRA	DATA INSERÇÃO	TIPO COMPRA	FABRICANTE	FABRICANTE FORNECEDOR	NOME DA INSTITUIÇÃO	MUNICÍPIO	UF	QTD ITENS COMPRADOS	PREÇO UNITÁRIO	COMPETÊNCIA CMED	MÉDIA PONDERADA
Nenhum registro encontrado.																

Supporte a sistemas: 136 - opção 8

e-mail: suporte.sistemas@datasus.gov.br

Faça conosco: <http://datasus.saude.gov.br/faq-sistema>



(<https://www.dentalgutierre.com.br/>)

Busque aqui..

Home (<https://www.dentalgutierre.com.br/>) > Instrumentais (<https://www.dentalgutierre.com.br/instrumentais>) >

Pinça (<https://www.dentalgutierre.com.br/instrumentais/pinca>)



(<https://www.dentalgutierre.com>)

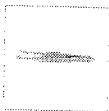

Tweetar (<https://twitter.com/share>)

Pinça Anatomica Dente de Rato (micro) 11 Cm Curva Golgran SKU 021193

R\$ 47,80

Quantidade

Adicionar ao Carrinho

Finalizar Compra

- Consulte opções de parcelamento
- Consulte frete e prazo de entrega

Indicações

Características e benefícios

MEGA PROMO

EXCLUSIVO PARA O SEU CADASTRO!

LOGUE PARA DESBLOQUEAR

000979

Seja Prime

ESTUDANTES

PAPELARIA

LABORATÓRIO

EQUIPAMENTOS

SIMPLES DENTAL

CLUBE PRO SAÚDE

BLOG

Precisa de ajuda?

Acompanhe seu Pedido

1870 2ª Via do Boleto

Entre ou Cadastre-se Minha Conta

O que você procura?

0

Por Categoria

Repetir Pedido

Tudo Que Você Precisa

Promoções



Dental Cremer | Instrumentais | Pinça

Produto

Indicação

Características

Itens Inclusos

### Pinça Micro Anatômica Dente de Rato - Golgran

Cod. de Referência: 698350

☆☆☆☆☆ (0)

Avalie este produto

Embalagem com 1 unidade. 11cm. Escolha o modelo.



FRETE GRÁTIS NAS COMPRAS ACIMA DE R\$100,00

A partir de: **R\$45,51**

Condições de Pagamento [+]

Curva (Cód. 698350)

R\$45,51

1

COMPRAR

Reta (Cód. 698367)

R\$45,51

1

COMPRAR

VOCÊ ESTÁ EM UM AMBIENTE SEGURO

### PRODUTOS QUE OS DENTISTAS TAMBÉM COMPRAM

27% compram



Pinça Micro Anatômica Dente de Rato - Golgran

Embalagem com 1 unidade. 11cm. Escolha o modelo.

A partir de: **R\$ 45,51**

1 COMPRAR

12% compram

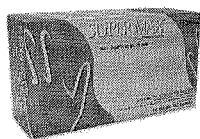

LEVE + PAGUE -  
Luva de Procedimento - Supermax

Embalagem com 100 unidades. Escolha o tamanho.

☆☆☆☆☆ (423)  
A partir de: **R\$ 24,99**

Por até **R\$ 17,99**

1 COMPRAR

6% compram



CAIXA FECHADA  
Luva Cirúrgica Estéril - Supermax

Embalagem com 1 par. Escolha o tamanho.

☆☆☆☆☆ (83)  
A partir de: **R\$ 1,39**

Por até **R\$ 1,32**

1 COMPRAR

6% compram

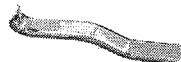

Afastador Minnesota - Golgran

Embalagem com 1 unidade.

☆☆☆☆☆ (2)  
A partir de: **R\$ 10,76**

1 COMPRAR

8% compram

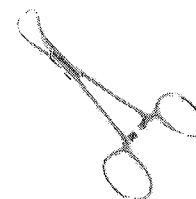

Pinça Backhaus - Quinelato

Embalagem com 1 unidade. Escolha o modelo.

☆☆☆☆☆ (1)  
A partir de: **R\$ 49,86**

1 COMPRAR

Indicação

Características

Itens Inclusos

\* Indicado para cirurgias.

POSSO AJUDAR?

CLIQUE AQUI PARA FAZER LOGIN (PINCA-ANATOMICA-DENTE-DE-RATO-18-CM/P)



INSTRUMENTAIS (INSTRUMENTAIS/)

BUSCAR

CÂNULAS (/CANULAS/)



CAIXAS MÚLTIPLAS (/CAIXAS-MÚLTIPLAS/)

CIRURGIA PLÁSTICA (/ESPECIALIDADE-  
CIRURGIA PLÁSTICA/)

DERMATOLOGIA (/ESPECIALIDADE-  
DERMATOLOGIA/)

UROLOGIA (/ESPECIALIDADE-  
UROLOGIA/)

ORTOPEDIA (/ESPECIALIDADE-  
ORTOPEDIA/)

CIRURGIA VASCULAR (/ESPECIALIDADE-  
CIRURGIA-VASCULAR/)

GINECOLOGIA (/ESPECIALIDADE-  
GINECOLOGIA/)

BUCOMAXIOFACIAL (/ESPECIALIDADE-  
BUCOMAXIOFACIAL/)

BISTURIS ELÉTRICOS (/BISTURIS ELÉTRICOS/)

BISTURIS ELÉTRICOS (/BISTURIS ELÉTRICOS/)

EQUIPAMENTOS

INSTRUMENTAIS (INSTRUMENTAIS/) > PINÇAS (INSTRUMENTAIS/PINCAS/) > DISSECÇÃO (INSTRUMENTAIS/PINCAS/DISSECCAO/) > ANATOMICA

BIOSSEGURANÇA (/BIOSSEGURANCA/)

CADEIRAS PARA EXAMES

LINHA PESSOAL (/LINHA-PESSOAL/)



(//io.convertiez.com.br/m/rhosse/shop/products/images/26414/large/pinca-anatomica-dente-de-rato-18-cm\_1009.jpg)



PINÇA ANATOMICA DENTE DE RATO 18 CM

RHOSSE (/RHOSSE/) | Ref: 00401

Instrumental com qualidade Rhosse. Produzido em aço inoxidável, produto com 10 anos de garantia. Para maiores informações sobre esterilização acesse o manual abaixo.

Modelo: Pinça Anatomica Dente de Rato  
Tamanho: 18cm  
Registro ANVISA: 80310620006

R\$ 45,00

R\$ 43,65 NO BOLETO

à vista com desconto de 3% no boleto

Comprar

Ambiente 100% seguro

Adicionar à lista de desejos (/clientes/login/?next=/pinca-anatomica-dente-de-rato-18-cm/p)

COMPARTILHE:

Calculador o valor do frete

DESCRIÇÃO

(http://www.rhosse.com.br/pinca-anatomica-dente-de-rato-18-cm/p)   
Possou ajudar?   
Calculador   
anatomica-dente-de-rato-18-cm   
dententeent   
de-de-de   
rato-rato-rato   
(https://an.what)

RELATÓRIO PÚBLICO (medicamentos, materiais médico-hospitalares e gases medicinais)

PESQUISAR POR

- ITEM
- MODALIDADE
- INSTITUIÇÃO
- FORNECEDOR
- FABRICANTE
- FAIXA
- PERÍODO
- BASE SIASG(Compras Federais)
- TIPO DE COMPRA

ITEM

Código BR:  Descrição CATMAT:

Unidade de Fornecimento:  Genérico:  Sim  Não  Dados-Agrupados

Adicionar

Grupo:

Classe:

PDM:

UF:

R\$ 32,22

Pesquisar

Limpar

RESULTADO

Os registros exibidos especificam as compras realizadas nos últimos 18 meses, o que corresponde ao seguinte período: 30-11-2017 e 30/05/2019

Base de Dados BPS

Gerar Planilha

Gerar PDF

CÓDIGO BR	DESCRIÇÃO CATMAT	DADOS DO ITEM			DADOS DA COMPRA			DADOS DO FABRICANTE/FORNECEDOR			DADOS DA INSTITUIÇÃO				VALORES		
		UNIDADE DE FORNECIMENTO	GENÉRICO	DATA COMPRA	MODALIDADE DA COMPRA	DATA INSERÇÃO	TIPO COMPRA	FABRICANTE	FORNECEDOR	NOME DA INSTITUIÇÃO	MUNICÍPIO	UF	QTD ITENS COMPRADOS	PREÇO UNITÁRIO	CMED - PREÇO REGULADO	COMPETÊNCIA CMED	MEDIA PONDERADA
BR0272442	PINÇA CIRURGICA, MATERIAL AÇO INOXIDÁVEL, MODELO-HALSTEAD MOSQUITO, TIPO PONTA-CURVA, COMPRIMENTO:12,50 CM	UNIDADE	Não	20/03/2018	Pregão	27/11/2018	A	ABC INSTRUMENTOS CIRURGICOS	DISTRIMED COMERCIO E REPRESENTACOES LTDA	FUNDO MUNICIPAL DE SAUDE DO MUNICÍPIO DE LANDRI SALES PI	LANDRI SALES	PI	10	25,0000	N/A	N/A	25,9667

Mostrar 20

Mostrando 1 a 3 de 3 registro(s)

CÓDIGO BR	DADOS DO ITEM				DADOS DE COMPRA				DADOS DO FABRICANTE/FORNECEDOR				DADOS DA INSTITUIÇÃO				VALORES			
	DESCRIÇÃO CATMAT	UNIDADE DE FORNECIMENTO	GENÉRICO	DATA COMPRA	MODALIDADE DA COMPRA	DATA INSERÇÃO	TIPO COMPRA	FABRICANTE	FORNECEDOR	NOME DA INSTITUIÇÃO	MUNICÍPIO	UF	QTD ITENS COMPRADOS	PREÇO UNITÁRIO	CMED - PREÇO REGULADO	COMPETÊNCIA CMED	MÉDIA PONDERADA			
BR0272442	PINÇA CIRÚRGICA, MATERIAL AÇO INOXIDÁVEL, MODELO: HALSTEAD MOSQUITO, TIPO PONTA CURVA, COMPRIMENTO: 12.50 CM	UNIDADE	Não	19/03/2018	Pregão	30/01/2019	A	PRATI DONALDUZZI E CIA LTDA	DROGA ROCHA DISTRIBUIDORA DE MEDICAMENTOS LTDA - EPP	MUNICÍPIO DE LAGOA ALEGRE	PI	2	30,8000	N/A	N/A	25,9667				
BR0272442	PINÇA CIRÚRGICA, MATERIAL AÇO INOXIDÁVEL, MODELO: HALSTEAD MOSQUITO, TIPO PONTA CURVA, COMPRIMENTO: 12.50 CM	UNIDADE	Não	20/02/2018	Pregão	22/11/2018	A	GOLGRAN INDUSTRIA E COMERCIO DE INSTRUMENTAL ODONT LTDA	QUALITY MEDICAL COMERCIO E DISTRIBUIDORA DE MEDICAMENTOS LTDA	MUNICÍPIO DE CARAPICUIBA	SP	50	41,0700	N/A	N/A	25,9667				

Mostrando 1 à 3 de 3 registro(s)

Suporte a sistemas: 136 - opção 8  
 e-mail: suporte.sistemas@datasus.gov.br  
 Fale conosco: <http://datasus.saude.gov.br/fale-conosco>

000982

b.

RELATÓRIO PÚBLICO (medicamentos, materiais médico-hospitalares e gases medicinais)

PESQUISAR POR

- ITEM
- MODALIDADE
- INSTITUIÇÃO
- FORNECEDOR
- FABRICANTE
- FAIXA
- PERÍODO
- BASE SIASG(Compras Federais)
- TIPO DE COMPRA

ITEM

Código BR: 0427616  
 Descrição CATMAT: PINÇA ODONTOLÓGICA, MATERIALAÇO INOXIDÁVEL, TIPO-MULLER, APLICAÇÃO-PARA CARBONO

Unidade de Fornecimento:

Genérico:  Sim  Não

Adicionar  Dados Agrupados

Grupo: Todos

Classe: Todos

PDM:

UF:

Município: Seleção

R\$ 40,90

Pesquisar Limpar

Gerar Planilha Gerar PDF

RESULTADO

Os registros exibidos especificam as compras realizadas nos últimos 18 meses, o que corresponde ao seguinte período: 30-11-2017 a 30/05/2019

DADOS DO ITEM		DADOS DA COMPRA			DADOS DO FABRICANTE/FORNECEDOR			DADOS DA INSTITUIÇÃO				VALORES					
CÓDIGO BR	DESCRIÇÃO CATMAT	UNIDADE DE FORNECIMENTO	GENÉRICO	DATA COMPRA	MODALIDADE DA COMPRA	DATA INSCRIÇÃO	TIPO COMPRA	FABRICANTE	FABRICANTE/FORNECEDOR	NOME DA INSTITUIÇÃO	MUNICÍPIO	UF	QTD ITENS COMPRADOS	PREÇO UNITÁRIO	CMED - PREÇO REGULADO	COMPETÊNCIA CMED	MÉDIA PONDERADA
BR0427616	PINÇA ODONTOLÓGICA, MATERIALAÇO INOXIDÁVEL, TIPO-MULLER, APLICAÇÃO-PARA CARBONO	UNIDADE	Não	21/08/2018	Pregão	30/10/2018	A	METALURGICA FAVA INDUSTRIA E COMERCIO LTDA	JOHNNY FELIPE CONTESINI DE OLIVEIRA - EPP	CONSORCIO INTERMUNICIPAL DE SAUDE	PATO BRANCO	PR	30	23.0000	N/A	N/A	42,2500

Item 556 000983 1/2



DADOS DO ITEM				DADOS DA COMPRA			DADOS DO FABRICANTE/FORNECEDOR		DADOS DA INSTITUIÇÃO			VALORES					
CÓDIGO BR	DESCRIÇÃO CATMAT	UNIDADE DE FORNECIMENTO	GENÉRICO	DATA COMPRA	MODALIDADE DA COMPRA	DATA INSERÇÃO	TIPO COMPRA	FABRICANTE	FORNECEDOR	NOME DA INSTITUIÇÃO	MUNICÍPIO	UF	QTD ITENS COMPRADOS	PREÇO UNITÁRIO	CMED - PREÇO REGULADO	COMPETÊNCIA CMED	MÉDIA PONDERADA
BR0427616	PINÇA ODONTOLÓGICA, MATERIAL AÇO INOXIDÁVEL, TIPO MULLER, APLICAÇÃO PARA CARBONO	UNIDADE	Não	14/09/2018	Pregão	28/04/2019	A	ABC INSTRUMENTOS CIRÚRGICOS	CIRURGICA PINHEIRO LTDA	MUNICÍPIO DE INDIANÓPOLIS	INDIANÓPOLIS	MG	10	100,0000	N/A	N/A	42,2500

Mostrando 1 à 2 de 2 registro(s)

Suporte a sistemas: 136 - opção 8  
 e-mail: suporte.sistemas@datasus.gov.br  
 Fale conosco: <http://psasus.saude.gov.br/fale-conosco>

000984

b.

Bem-vindo Cliente (<https://www.dentalshop.com.br/identificacao/t/9>)

Minha conta (<https://www.dentalshop.com.br/identificacao/t/9/destino/comprador>) Meus Pedidos (<https://www.dentalshop.com.br/identificacao/t/9/destino/meuspedidos>)

Dúvidas (<https://www.dentalshop.com.br/duvidas>) Contato (<https://www.dentalshop.com.br/faleconosco>)

BUSCAR



Teleendas 0800 602 5400

WhatsApp (51) 99807-7440 (<https://api.whatsapp.com/send?phone=5551998077440>)

0 (<https://www.dentalshop.com.br/carrinho/t/9>)

Veja mais categorias

**INSTRUMENTAL**  
(<https://www.dentalshop.com.br/d/2982/instrumental>)

**ENDODONTIA**  
(<https://www.dentalshop.com.br/d/2989/endodontia>)

**HARMONIZAÇÃO OROFACIAL**  
(<https://www.dentalshop.com.br/d/2979/harmonizacao-orofacial>)

**ORTODONTIA**  
(<https://www.dentalshop.com.br/d/2986/ortodontia>)

**DESCARTÁVEIS**  
(<https://www.dentalshop.com.br/d/2996/descartaveis>)

**JALECO E TOUCA**  
(<https://www.dentalshop.com.br/d/2970/jaleco-e-touca>)

**GIFTS**  
(<https://www.dentalshop.com.br/d/2974/gifts>)

**CURSOS E EVENTOS** (<http://dentalshop.myclashop.com.br/paginainstitucional/cursos>)

<https://www.dentalshop.com.br/> > [instrumental](https://www.dentalshop.com.br/d/2982/instrumental) > [pinça para carbono tipo muller - golgran](#)

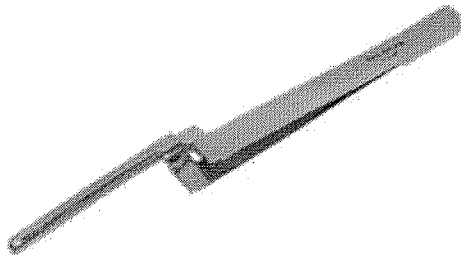

### Pinça para Carbono Tipo Muller - Golgran -

Código 384



([https://www.dentalshop.com.br/regrapromocaoofrete/produto\\_id/58931](https://www.dentalshop.com.br/regrapromocaoofrete/produto_id/58931)) **Ganha um brinde**  
([https://www.dentalshop.com.br/regrapromocaoofrete/produto\\_id/58931](https://www.dentalshop.com.br/regrapromocaoofrete/produto_id/58931))

Por **R\$46,40**

1

(<https://dentalshop.claimg.com.br/Assets/Produtos/SuperZoom/a516f1bde73864a3a08587766b1117c2.jpg?v=67144adc-1>)

#### CARACTERÍSTICAS

Pinça para papel carbono.

#### Isto combina com



([https://www.dentalshop.com.br/p/59506/ionomero-de-vidro-para-cimentacao-meron-c---voco/campanha\\_id/26](https://www.dentalshop.com.br/p/59506/ionomero-de-vidro-para-cimentacao-meron-c---voco/campanha_id/26))  
**Ionômero de Vidro Para Cimentação Meron C - Voco**  
([https://www.dentalshop.com.br/p/59506/ionomero-de-vidro-para-cimentacao-meron-c---voco/campanha\\_id/26](https://www.dentalshop.com.br/p/59506/ionomero-de-vidro-para-cimentacao-meron-c---voco/campanha_id/26))

**POR R\$ 95,78**

[https://www.dentalshop.com.br/p/59506/ionomero-de-vidro-para-cimentacao-meron-c---voco/campanha\\_id/26](https://www.dentalshop.com.br/p/59506/ionomero-de-vidro-para-cimentacao-meron-c---voco/campanha_id/26)

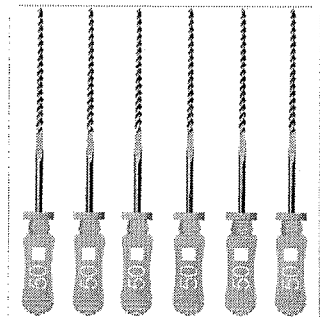

([https://www.dentalshop.com.br/p/62715/lima-k-file-esteril-2-serie-maillefer-com-6---dentsply/campanha\\_id/26](https://www.dentalshop.com.br/p/62715/lima-k-file-esteril-2-serie-maillefer-com-6---dentsply/campanha_id/26))  
**Lima K-File Estéril 2ª Série Maillefer com 6**  
- Dentsply 50-21MM  
([https://www.dentalshop.com.br/p/62715/lima-k-file-esteril-2-serie-maillefer-com-6---dentsply/campanha\\_id/26](https://www.dentalshop.com.br/p/62715/lima-k-file-esteril-2-serie-maillefer-com-6---dentsply/campanha_id/26))

**POR R\$ 80,00**

[https://www.dentalshop.com.br/p/62715/lima-k-file-esteril-2-serie-maillefer-com-6---dentsply/campanha\\_id/26](https://www.dentalshop.com.br/p/62715/lima-k-file-esteril-2-serie-maillefer-com-6---dentsply/campanha_id/26)



([https://www.dentalshop.com.br/p/59032/resina-acrilica-autopolimerizavel-jet-liquido---classico/campanha\\_id/26](https://www.dentalshop.com.br/p/59032/resina-acrilica-autopolimerizavel-jet-liquido---classico/campanha_id/26))  
**Resina Acrilica Autopolimerizável Jet Líquido - Clássico 60ML**  
([https://www.dentalshop.com.br/p/59032/resina-acrilica-autopolimerizavel-jet-liquido---classico/campanha\\_id/26](https://www.dentalshop.com.br/p/59032/resina-acrilica-autopolimerizavel-jet-liquido---classico/campanha_id/26))

**POR R\$ 18,12**

[https://www.dentalshop.com.br/p/59032/resina-acrilica-autopolimerizavel-jet-liquido---classico/campanha\\_id/26](https://www.dentalshop.com.br/p/59032/resina-acrilica-autopolimerizavel-jet-liquido---classico/campanha_id/26)



([https://www.dentalshop.com.br/p/62550/broca-carbide-cirurgica-multilaminada-6-laminas-fg---kavo/campanha\\_id/26](https://www.dentalshop.com.br/p/62550/broca-carbide-cirurgica-multilaminada-6-laminas-fg---kavo/campanha_id/26))  
**Broca Carbide Cirúrgica Multilaminada 6**  
Lâminas FG - Kavo 0701C  
([https://www.dentalshop.com.br/p/62550/broca-carbide-cirurgica-multilaminada-6-laminas-fg---kavo/campanha\\_id/26](https://www.dentalshop.com.br/p/62550/broca-carbide-cirurgica-multilaminada-6-laminas-fg---kavo/campanha_id/26))

**POR R\$ 17,00**

[https://www.dentalshop.com.br/p/62550/broca-carbide-cirurgica-multilaminada-6-laminas-fg---kavo/campanha\\_id/26](https://www.dentalshop.com.br/p/62550/broca-carbide-cirurgica-multilaminada-6-laminas-fg---kavo/campanha_id/26)

MEGA PROMO

EXCLUSIVO PARA O SEU CADASTRO!

LOGUE PARA DESBLOQUEAR

Seja Prime

ESTUDANTES

PAPELARIA

LABORATÓRIO

EQUIPAMENTOS

SIMPLES DENTAL

CLUBE PRO SAÚDE

BLOG

Precisa de ajuda?

Acompanhe seu Pedido

RECIBO 2ª via do Boleto

Entre ou Cadastre-se Minha Conta

O que você procura?

Por Categoria

Repetir Pedido

Tudo Que Você Precisa

Promoções

Dental Cremer | Instrumentais | Pinça

Produto

Indicação

Características

Itens Inclusos

### Pinça para Carbono Tipo Muller - Golgran

Cod. de Referência: 395099

★★★★☆ (2)

Veja opiniões de quem já comprou

Embalagem com 1 unidade.

FRETE GRÁTIS! NAS COMPRAS ACIMA DE R\$100,00

Por: **R\$38,15**

Condições de Pagamento [+]

QUANTIDADE:

1

**COMPRAR**

VOCÊ ESTÁ EM UM AMBIENTE SEGURO

#### PRODUTOS QUE OS DENTISTAS TAMBÉM COMPRAM

28% compram

11% compram

8% compram

8% compram

8% compram



**Pinça para Carbono Tipo Muller - Golgran**

**Grampo Para Isolamento - Golgran**

**Taça de Borracha - Microdont**

**Ponta Diamantada Esférica FG - Fava**

**Tesoura Íris - Golgran**

Embalagem com 1 unidade.

Embalagem com 1 unidade. Escolha o modelo.

Embalagem com 1 unidade.

Embalagem com 1 unidade FG (alta rotação).

Embalagem com 1 unidade de 11,5cm. Escolha o modelo.

★★★★☆ (2)

★★★★☆ (16)

★★★★☆ (8)

★★★★☆ (42)

★★★★☆ (12)

A partir de: **R\$ 38,15**

A partir de: **R\$ 15,90**

A partir de: **R\$ 1,50**

A partir de: **R\$ 2,79**

A partir de: **R\$ 20,11**

Por até R\$ 2,38

1

COMPRAR

1

COMPRAR

1

COMPRAR

1

COMPRAR

1

COMPRAR

Indicação

Características

Itens Inclusos

Indicada para segurar o carbono no teste de oclusão.

POSSO AJUDAR?

FAÇA SEU PEDIDO ONLINE E VANTAGENS!

# Pinça Muller p/ Carbono

Embalagem c/ 1 unidade.



(https://cdn.dentalspeed.com/produtos/550/produto-pinca-muller-p-carbono-golgran.png)

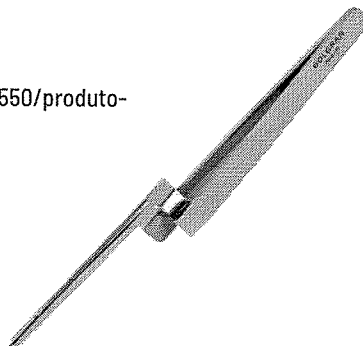

(https://dentalspeed.com/marca/go

Por apenas

**R\$ 38,15**

Quantidade

adicionar ao carrinho

Compartilhe:

## Características

Produzido em Aço Inoxidável AISI 420.

## Aplicação

Utilizada para segurar o carbono no teste de oclusão.

Código do Produto: 3730 (GPI3730A)

## Produtos visitados por quem procura este item

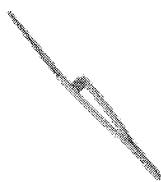

Pinça Muller

FAVA

R\$ 30,96

Comprar



Pinça Miller p/ Carbono

ALLPRIME

GANHE BRINDE

R\$ 38,48

Comprar



Pinça Curva p/ Carbono

BAUSCH

R\$ 154,63

Comprar

(https://dentalspeed.com/hotsite/kits-economicos)

(https://dentalspeed.com/procura?)

RELATORIO PÚBLICO  
(medicamentos, materiais médico-hospitalares e gases medicinais)

PESQUISAR POR

- ITEM
- MODALIDADE
- INSTITUIÇÃO
- FORNECEDOR
- FABRICANTE
- FAIXA
- PERÍODO
- BASE SIASG (Compras Federais)
- TIPO DE COMPRA

ITEM

Código BR:

BR:

Descrição CATMAT:

Unidade de Fornecimento:

Genérico:  Sim  Não

Dados Agrupados:  Adicionar

Grupo:

Classe:

PDM:

UF:

R\$ 62,40

Postular Limpar

Gerar PDF Gerar Planilha

RESULTADO

Os registros exibidos especificam as compras realizadas nos últimos 18 meses, o que corresponde ao seguinte período: 30-11-2017 a 30/05/2019

Base de Dados BPS

DADOS DO ITEM		DADOS DA COMPRA			DADOS DO FABRICANTE/FORNECEDOR			DADOS DA INSTITUIÇÃO			VALORES						
CÓDIGO BR	DESCRIÇÃO CATMAT	UNIDADE DE FORNECIMENTO	GENÉRICO	DATA COMPRA	MODALIDADE DA COMPRA	DATA INSCRIÇÃO	TIPO COMPRA	FABRICANTE	FORNECEDOR	NOME DA INSTITUIÇÃO	MUNICÍPIO	UF	QTD ITENS COMPRADOS	PREÇO UNITÁRIO	CMED - PREÇO REGULADO	COMPETÊNCIA CMED	MÉDIA PONDERADA
BR0252895	PINÇA ODONTOLÓGICA, MATERIAL: AÇO INOXIDÁVEL, TIPO: PORTA GRAMPO, TIPO: PONTA-CURVO COM SULCO, CARACTERÍSTICAS ADICIONAIS: COM TRAVA, APLICAÇÃO: ISOLAMENTO ABSOLUTO RESTAURAÇÕES ODONTOLÓGICAS	UNIDADE	Não	14/05/2018	Pregão	28/11/2018	A	LEANDRO KLEBER DOS SANTOS - MIE	ODONTOMED COMERCIO DE PRODUTOS MEDICO HOSPITALARES LTDA - ME	FUNDO MUNICIPAL DE SAUDE	SÃO FRANCISCO	PB	5	17.5000	N/A	N/A	52,1441

Mostrar 20

Mostrando 1 a 9 de 9 registros

Item 557 000988

CÓDIGO BR	DADOS DO ITEM			DADC			COMPRAS			DADOS DO FABRICANTE/FORNECEDOR				LOCALS DA INSTITUIÇÃO				VALORES		
	DESCRIÇÃO CATMAT	UNIDADE DE FORNECIMENTO	GENÉRICO	DATA COMPRA	MODALIDADE DA COMPRA	DATA INSERÇÃO	TIPO COMPRA	FABRICANTE	FORNECEDOR	NOME DA INSTITUIÇÃO	MUNICÍPIO	UF	QTD ITENS COMPRADOS	PREÇO UNITÁRIO	CMED - PREÇO REGULADO	COMPETÊNCIA CMED	MÉDIA PONDERADA			
BR0252895	PINÇA ODONTOLÓGICA, MATERIAL:ACO INOXIDAVEL, TIPO:PORTA GRAMPO, TIPO PONTA:CURVO COM SULCO, CARACTERÍSTICAS ADICIONAIS:COM TRAVA, APLICAÇÃO:ISOLAMENTO ABSOLUTO, RESTAURAÇÕES ODONTOLÓGICAS	UNIDADE	Não	20/06/2018	Pregão	17/10/2018	A	GOLGRAN INDUSTRIA E COMERCIO DE INSTRUMENTAL ODONT LTDA	DENTAL CREMER PRODUTOS ODONTOLÓGICOS S.A	FUNDO MUNICIPAL DE SAUDE	MARINGA	PR	100	50,0000	N/A	N/A	52,1441			
BR0252895	PINÇA ODONTOLÓGICA, MATERIAL:ACO INOXIDAVEL, TIPO:PORTA GRAMPO, TIPO PONTA:CURVO COM SULCO, CARACTERÍSTICAS ADICIONAIS:COM TRAVA, APLICAÇÃO:ISOLAMENTO ABSOLUTO, RESTAURAÇÕES ODONTOLÓGICAS	UNIDADE	Não	13/12/2017	Pregão	06/03/2018	A	GOLGRAN INDUSTRIA E COMERCIO DE INSTRUMENTAL ODONT LTDA	IN-DENTAL PRODUTOS ODONTOLÓGICOS, MEDICOS E HOSPITALARES LTDA - EPP	MUNICIPIO DE ALTINOPOLIS	ALTINOPOLIS	SP	2	60,0000	N/A	N/A	52,1441			
BR0252895	PINÇA ODONTOLÓGICA, MATERIAL:ACO INOXIDAVEL, TIPO:PORTA GRAMPO, TIPO PONTA:CURVO COM SULCO, CARACTERÍSTICAS ADICIONAIS:COM TRAVA, APLICAÇÃO:ISOLAMENTO ABSOLUTO, RESTAURAÇÕES ODONTOLÓGICAS	UNIDADE	Não	29/11/2018	Pregão	21/12/2018	A	GOLGRAN INDUSTRIA E COMERCIO DE INSTRUMENTAL ODONT LTDA	FUSAO COMERCIO DE PRODUTOS ODONTOLÓGICOS LTDA - -ME	MUNICIPIO DE ANTONIO OLINTO	ANTONIO OLINTO	PR	7	61,4500	N/A	N/A	52,1441			
BR0252895	PINÇA ODONTOLÓGICA, MATERIAL:ACO INOXIDAVEL, TIPO:PORTA GRAMPO, TIPO PONTA:CURVO COM SULCO, CARACTERÍSTICAS ADICIONAIS:COM TRAVA, APLICAÇÃO:ISOLAMENTO ABSOLUTO, RESTAURAÇÕES ODONTOLÓGICAS	UNIDADE	Não	05/10/2018	Pregão	23/04/2019	A	GOLGRAN INDUSTRIA E COMERCIO DE INSTRUMENTAL ODONT LTDA	DATHA PRODUTOS ODONTOLÓGICOS E NUTRICIONAIS LTDA - EPP	MUNICIPIO DE TUPACIGUARA	TUPACIGUARA	MG	1	61,5000	N/A	N/A	52,1441			
BR0252895	PINÇA ODONTOLÓGICA, MATERIAL:ACO INOXIDAVEL, TIPO:PORTA GRAMPO, TIPO PONTA:CURVO COM SULCO, CARACTERÍSTICAS ADICIONAIS:COM TRAVA, APLICAÇÃO:ISOLAMENTO ABSOLUTO, RESTAURAÇÕES ODONTOLÓGICAS	UNIDADE	Não	09/02/2018	Pregão	15/05/2018	A	GOLGRAN INDUSTRIA E COMERCIO DE INSTRUMENTAL ODONT LTDA	MC MEDICALL PRODUTOS MEDICO HOSPITALARES - EIRELI - -ME	MUNICIPIO DE ALTONIA	ALTONIA	PR	5	62,7000	N/A	N/A	52,1441			
BR0252895	PINÇA ODONTOLÓGICA, MATERIAL:ACO INOXIDAVEL, TIPO:PORTA GRAMPO, TIPO PONTA:CURVO COM SULCO, CARACTERÍSTICAS ADICIONAIS:COM TRAVA, APLICAÇÃO:ISOLAMENTO ABSOLUTO, RESTAURAÇÕES ODONTOLÓGICAS	UNIDADE	Não	13/12/2017	Pregão	06/03/2018	A	GOLGRAN INDUSTRIA E COMERCIO DE INSTRUMENTAL ODONT LTDA	COMERCIAL RIBEIRAOPRETANA DE PROD.ODONTOLÓGICOS LTDA - -ME	MUNICIPIO DE ALTINOPOLIS	ALTINOPOLIS	SP	2	63,0000	N/A	N/A	52,1441			

CÓDIGO BR	DADOS DO ITEM			DADOS DA COMPRA			DADOS DO FABRICANTE/FORNECEDOR				DADOS DA INSTITUIÇÃO				VALORES		
	DESCRIÇÃO CATMAT	UNIDADE DE FORNECIMENTO	GENÉRICO	DATA COMPRA	MODALIDADE DA COMPRA	DATA INSERÇÃO	TIPO COMPRA	FABRICANTE	FORNECEDOR	NOME DA INSTITUIÇÃO	MUNICÍPIO	UF	QTD ITENS COMPRADOS	PREÇO UNITÁRIO	CMED - PREÇO REGULADO	COMPETÊNCIA CMED	MÉDIA PONDERADA
BR0252895	PINÇA ODONTOLÓGICA, MATERIAL: AÇO INOXIDÁVEL, TIPO: PORTA GRAMPO, TIPO PONTA: CURVO COM SULCO, CARACTERÍSTICAS ADICIONAIS: COM TRAVA, APLICAÇÃO: ISOLAMENTO ABSOLUTO RESTAURAÇÕES ODONTOLÓGICAS	UNIDADE	Não	04/12/2017	Pregão	04/09/2018	A	COLGRAN INDUSTRIA E COMERCIO DE INSTRUMENTAL ODONT LTDA	DU BOM DISTRIBUICAO DE PRODUTOS MEDICO- HOSPITALAR EIRELI - EPP	FUNDO MUNICIPAL DE SAUDE - FMS DO MUNICIPIO DE ANASTACIO	ANASTACIO	MS	2	77.0000	N/A	N/A	52.1441
BR0252895	PINÇA ODONTOLÓGICA, MATERIAL: AÇO INOXIDÁVEL, TIPO: PORTA GRAMPO, TIPO PONTA: CURVO COM SULCO, CARACTERÍSTICAS ADICIONAIS: COM TRAVA, APLICAÇÃO: ISOLAMENTO ABSOLUTO RESTAURAÇÕES ODONTOLÓGICAS	UNIDADE	Não	29/01/2018	Pregão	18/07/2018	A	ABC INSTRUMENTOS CIRURGICOS	MIX COMERCIO LTDA - ME	FUNDO MUNICIPAL DE SAUDE	CORREGO DO OURO	GO	1	101.2000	N/A	N/A	52.1441

Mostrando 1 à 9 de 9 registro(s)

Suporte a sistemas: 135 - opção 8  
 e-mail: suporte.sistemas@datasa.gov.br  
 Fale conosco: <http://datasa.saude.gov.br/fale-conosco>