

CONIMS - Consórcio Intermunicipal de Saúde

Nº de Processo

047/2019

Setor: *licitações*

Modalidade: *Pregão Eletrônico nº 026/2019*

Objeto: *Formação de Registro de preços para aquisição parcelada de materiais, insumos e instrumentos odontológicos*

Emissão em ____/____/____

Conclusão em ____/____/____

Observações:

Volume III

PROTOCOLO Nº _____

DIA _____

HORA _____

ASSINATURA _____

RELATÓRIO PÚBLICO (medicamentos, materiais médico-hospitalares e gases medicinais)

PESQUISAR POR

ITEM
 MODALIDADE
 INSTITUIÇÃO
 FORNECEDOR
 FABRICANTE
 FAIXA
 PERÍODO
 BASE SIASG(Compras Federats)
 TIPO DE COMPRA

ITEM

Código BR:

BR:

Descrição CATMAT:

Unidade de Fornecimento:

Sim
 Não
 Dados Agrupados

Adicionar

Grupo:

Classe:

PDMI:

UF:
 Município:

Passquisar Limpar

RESULTADO

Os registros exibidos especificam as compras realizadas nos últimos 18 meses, o que corresponde ao seguinte período: 20-11-2017 a 20/05/2019

Gerar PDF

Gerar Planilha

Mostrar 20

DADOS DO ITEM		DADOS DA COMPRA			DADOS DO FORNECEDOR		DADOS DA INSTITUIÇÃO			VALORES								
CÓDIGO BR	DESCRIÇÃO CATMAT	UNIDADE DE FORNECIMENTO	GENÉRICO	DATA COMPRA	MODALIDADE DA COMPRA	DATA INSERÇÃO	TIPO COMPRA	FABRICANTE	FABRICANTE	FORNECEDOR	NOME DA INSTITUIÇÃO	MUNICÍPIO	UF	QTD ITENS COMPRADOS	PREÇO UNITÁRIO	CMED- PREÇO REGULADO	COMPETÊNCIA CMED	MÉDIA PONDERADA
Nenhum registro encontrado.																		

(https://dental-speed.com/marca/3m) **SÓ ATÉ DOMINGO ATÉ 48% OFF EM 3M** aproveite



(f Olá Doutor(a), o que você procura?

(https://denta

Resina Natural Flow Seringa C3 1,2g

NOVA DFL

Embalagem c/ 1 seringa 1,2g e 5 pontas aplicadoras.

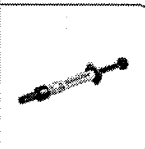

(https://cdn.dentalspeed.com/produtos/550/resina-

natural-flow-

seringa-

https://cdn.dentalspeed.com/produtos/550/pr

a35-24g-

nova-dfl-

flow-

3815-

seringa-

01.png)

c3-12g-

nova-dfl-

02.png)

SÓ ATÉ DOMINGO ATÉ 48% OFF EM 3M aproveite

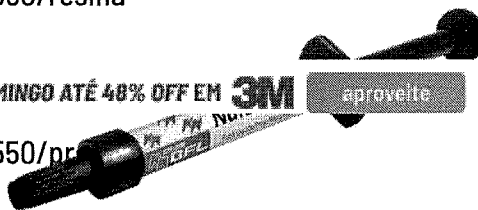

Por apenas

R\$ 34,00

PRODUTO ESGOTADO

Nome	E-mail
------	--------

avise-me quando chegar

mais opções de produtos

Mais Opções de Produtos



(https://dentalspeed.com/marca/3m)

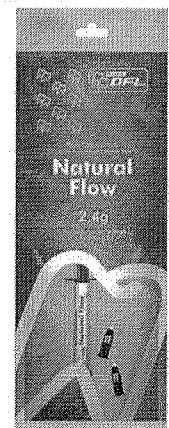

RESINA NATURAL FLOW 2,4G - NOVA DFL

COD: 237019000

0 de 5

(0)

Por R\$34,00

R\$32,30 no boleto à vista

ou 1X de R\$34,00 no cartão

Resgate por 3214 pontos no Surya Club

Escolha abaixo a variação do produto antes de adicionar ao carrinho.

[Adicionar ao carrinho](#)

[Comprar agora](#)

Ex: Anterior, posterior, rosa, azul, etc...

[Filtrar](#)



237019001

RESINA NATURAL FLOW A1
2,4G - NOVA DFL

R\$ 34,00

Quant:

[Adicionar ao carrinho](#)



237019003

RESINA NATURAL FLOW A2
2,4G - NOVA DFL

R\$ 34,00

Quant:

[Adicionar ao carrinho](#)

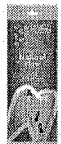

237019002

RESINA NATURAL FLOW A3
2,4G - NOVA DFL

R\$ 34,00

Quant:

[Adicionar ao carrinho](#)



237019005

RESINA NATURAL FLOW A3,5
2,4G - NOVA DFL

R\$ 34,00

Quant:

[Adicionar ao carrinho](#)



237019004

RESINA NATURAL FLOW B2
2,4G - NOVA DFL

R\$ 34,00

Quant:

[Adicionar ao carrinho](#)

Precisa de ajuda?

Acompanhe seu Pedido

NOVO 2ª Via do Boleto

Entre ou Cadastre-se
Minha Conta

O que você procura?

Por Categoria

Repetir Pedido

Tudo Que Você Precisa

Promoções



Dental Cremer | Dentística e Estética | Resina Fluida

Produto

Indicação

Características

Itens Inclusos

Resina Natural Flow Gengiva - Nova DFL

Cod. de Referência: 713640

★★★★★ (2)

Veja opiniões de quem já comprou

Embalagem com 2,4g.



FRETE GRÁTIS! NAS COMPRAS ACIMA DE R\$100,00

Por: **R\$34,00**

Condições de Pagamento [+]

QUANTIDADE:

COMPRAR

VOCÊ ESTÁ EM UM AMBIENTE SEGURO

APROVEITE E COMPRE JUNTO



Resina Natural Flow Gengiva - Nova DFL

Embalagem com 2,4g.

★★★★★ (2)

A partir de: **R\$ 34,00**

+

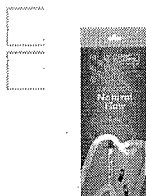

Resina Natural Flow - Nova DFL

Embalagem com 2,4g.

★★★★☆ (9)

A partir de: **R\$ 28,90**

+

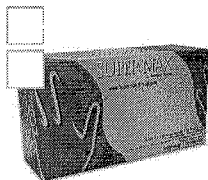

Luva de Procedimento - Supermax

Embalagem com 100 unidades. Escolha o tamanho.

★★★★☆ (423)

A partir de: **R\$ 24,99**

Por até **R\$ 20,99**

=

Leve junto por:

~~R\$ 92,90~~

R\$ 87,89

COMPRAR TODOS

Indicação

Características

Itens Inclusos

Indicado para restaurações em classe III, restaurações em classe IV, selamento de fósulas e fissuras, preenchimento de regiões socavadas, cimentação de facetas de porcelana, colagem de fragmentos, reparo em resina composta, reparo em porcelana, facetas para esmalte com manchas, fluoroses, erosão, abrasão ou pigmentação.

POSSO AJUDAR?

RELATÓRIO PÚBLICO (medicamentos, materiais médico-hospitalares e gases medicinais)

PESQUISAR POR

ITEM
 MODALIDADE
 INSTITUIÇÃO
 FORNECEDOR
 FABRICANTE
 FAIXA
 PERÍODO
 BASE SIASI(Compras Federais)
 TIPO DE COMPRA

ITEM

Código BR:

BR:

Descrição CATMAT:

Unidade de Fornecimento:

Sim
 Não
 Dados Agrupados

Adicional

Grupo:

Classe:

PDM:

UF:
 Município:

Pesquisar

Limpar

RESULTADO

Os registros exibidos especificam as compras realizadas nos últimos 18 meses, o que corresponde ao seguinte período: 20-11-2017 a 20/05/2019

Base de Dados BPS

Gerar Planilha

Gerar PDF

CÓDIGO .BR	DESCRIÇÃO CATMAT	UNIDADE DE FORNECIMENTO	GÊNERICO	DATA COMPRA	MODALIDADE DA COMPRA	DATA INSCRIÇÃO	TIPO COMPRA	DADOS DO FABRICANTE/FORNECEDOR		DADOS DA INSTITUIÇÃO			VALORES			
								FABRICANTE	FORNECEDOR	NOME DA INSTITUIÇÃO	MUNICÍPIO	UF	QTD ITENS COMPRADOS	PREÇO UNITÁRIO	COMPETÊNCIA CNED	MÉDIA PONDERADA
BR0391582	CONDICIONADOR DENTAL, TIPO:ÁCIDO FOSFÓRICO, CONCENTRAÇÃO:37%, ASPECTO FÍSICO:GEL	SERINGA 2.50 ML	Não	06/08/2018	Pregão	17/01/2019	A	BIODINAMICA QUIMICA E FARMACEUTICA LTDA - EPP	ODONTOPLUS LTDA	FUNDO MUNICIPAL DE SAUDE DE AGUA DOCE DO NORTE	AGUA DOCE DO NORTE	ES	100	4.3000	N/A	1,4180
BR0391582	CONDICIONADOR DENTAL, TIPO:ÁCIDO FOSFÓRICO, CONCENTRAÇÃO:37%, ASPECTO FÍSICO:GEL	SERINGA 3.00 G	Não	13/12/2017	Pregão	06/03/2018	A	BIODINAMICA QUIMICA E FARMACEUTICA LTDA - EPP	IN-DENTAL PRODUTOS ODONTOLÓGICOS, MEDICOS E HOSPITALARES LTDA - EPP	MUNICÍPIO DE ALTINOPOLIS	ALTINOPOLIS	SP	150	4.5000	N/A	5,2198

Mostrando 21 a 31 de 31 registros

Primeiro Anterior 1 2 Próximo Último

Item 263

R# 5.30

000478

CÓDIGO BR	DESCRIÇÃO CATMAT	DADOS DO ITEM			DADOS DA COMPRA			DADOS DO FABRICANTE/FORNECEDOR			DADOS DA INSTITUIÇÃO			VALORES			MÉDIA PONDERADA
		UNIDADE DE FORNECIMENTO	GENÉRICO	DATA COMPRA	MODALIDADE DA COMPRA	DATA INSERÇÃO	TIPO COMPRA	FABRICANTE	FORNECEDOR	NOME DA INSTITUIÇÃO	MUNICÍPIO	UF	QTD ITENS COMPRADOS	PREÇO UNITÁRIO	CMED - PREÇO REGULADO	COMPETÊNCIA CMED	
BR0391582	CONDICIONADOR DENTAL, TIPO:ÁCIDO FOSFÓRICO, CONCENTRAÇÃO:37%, ASPECTO FÍSICO:GEL	SERINGA 3,00 G	Não	09/03/2018	Pregão	29/06/2018	A	MAQUIRA INDUSTRIA DE PRODUTOS ODONTOLÓGICOS LTDA	REALMED HOSPITALAR EIRELI - ME	FUNDO MUNICIPAL DE SAUDE	RIANAPOLIS	GO	4	5.2100	N/A	N/A	5,2198
BR0391582	CONDICIONADOR DENTAL, TIPO:ÁCIDO FOSFÓRICO, CONCENTRAÇÃO:37%, ASPECTO FÍSICO:GEL	SERINGA 5,00 G	Não	22/11/2017	Pregão	31/01/2019	A	DEL INDUSTRIA E COMERCIO S/A	MIRASSOL MED COMERCIO DE MEDICAMENTOS - EIRELI	MUNICÍPIO DE SANTA ERNESTINA	SANTA ERNESTINA	SP	12	5.3500	N/A	N/A	6,8250
BR0391582	CONDICIONADOR DENTAL, TIPO:ÁCIDO FOSFÓRICO, CONCENTRAÇÃO:37%, ASPECTO FÍSICO:GEL	SERINGA 2,50 ML	Não	22/11/2017	Pregão	31/01/2019	A	DEL INDUSTRIA E COMERCIO S/A	MIRASSOL MED COMERCIO DE MEDICAMENTOS - EIRELI	MUNICÍPIO DE SANTA ERNESTINA	SANTA ERNESTINA	SP	6	5.3500	N/A	N/A	1,4180
BR0391582	CONDICIONADOR DENTAL, TIPO:ÁCIDO FOSFÓRICO, CONCENTRAÇÃO:37%, ASPECTO FÍSICO:GEL	SERINGA 2,50 ML	Não	21/03/2018	Pregão	18/07/2018	A	CAITHEC INDUSTRIAL LTDA - ME	BASE MEDICAL DISTRIBUIDORA DE PRODUTOS ODONTOLÓGICOS HOSPITALARES E ODONTOLÓGICOS LTDA - EPP	FUNDO MUNICIPAL DE SAUDE DO MUNICÍPIO DE IBIPITANGA	IBIPITANGA	BA	100	5.6200	N/A	N/A	1,4180
BR0391582	CONDICIONADOR DENTAL, TIPO:ÁCIDO FOSFÓRICO, CONCENTRAÇÃO:37%, ASPECTO FÍSICO:GEL	SERINGA 3,00 G	Não	27/08/2018	Pregão	18/12/2018	A	ALLPLAN PRODUTOS ODONTOLÓGICOS LTDA - ME	BIO - LOGICA COMERCIO DE PRODUTOS HOSPITALARES LTDA	FUNDO MUNICIPAL DE SAUDE DE FLORIDA	FLORIDA	PR	100	6.3000	N/A	N/A	5,2198
BR0391582	CONDICIONADOR DENTAL, TIPO:ÁCIDO FOSFÓRICO, CONCENTRAÇÃO:37%, ASPECTO FÍSICO:GEL	SERINGA 5,00 G	Não	13/12/2018	Convite	11/04/2019	A	PADRAO DIST PROD E EQUIP HOSPITALARES PE CALLOU LTDA	PADRAO DIST PROD E EQUIP HOSPITALARES PE CALLOU LTDA	FUNDO MUNICIPAL DE SAUDE ESCADA-PE	ESCADA	PE	60	7.1200	N/A	N/A	6,8250
BR0391582	CONDICIONADOR DENTAL, TIPO:ÁCIDO FOSFÓRICO, CONCENTRAÇÃO:37%, ASPECTO FÍSICO:GEL	SERINGA 3,00 G	Não	09/02/2018	Pregão	27/04/2018	A	BIODINAMICA QUIMICA E FARMACEUTICA LTDA - EPP	CIRURGICA ONIX - EIRELI - ME	MUNICÍPIO DE ALTONIA	ALTONIA	PR	10	7.3000	N/A	N/A	5,2198
BR0391582	CONDICIONADOR DENTAL, TIPO:ÁCIDO FOSFÓRICO, CONCENTRAÇÃO:37%, ASPECTO FÍSICO:GEL	SERINGA 2,50 ML	Não	09/02/2018	Pregão	12/05/2018	A	BIODINAMICA QUIMICA E FARMACEUTICA LTDA - EPP	SAUDE DOCTOR COMERCIO LTDA - EPP	FUNDO MUNICIPAL DE SAUDE	TIMBAUBA DOS BATISTAS	RN	50	8.5000	N/A	N/A	1,4180
BR0391582	CONDICIONADOR DENTAL, TIPO:ÁCIDO FOSFÓRICO, CONCENTRAÇÃO:37%, ASPECTO FÍSICO:GEL	SERINGA 5,00 G	Não	05/10/2018	Pregão	20/04/2019	A	DENTALVILLE DO BRASIL LTDA - EPP	SOMER COMERCIAL DE MATERIAL HOSPITALAR LTDA	FUNDO MUNICIPAL DE SAUDE	CAMPESTRE	AL	1200	11.5000	N/A	N/A	6,8250

Mostrando 21 a 31 de 31 registros(s)

Primeiro Anterior 1 2 Próximo Último



RELATÓRIO PÚBLICO (medicamentos, materiais médico-hospitalares e gases medicinais)

PESQUISAR POR

- ITEM
- MODALIDADE
- INSTITUIÇÃO
- FORNECEDOR
- FABRICANTE
- FAIXA
- PERÍODO
- BASE SIASG(Compras Federais)
- TIPO DE COMPRA

ITEM

Código BR: 0418997
 Descrição CATMAT: CONE ENDODONTICO, TIPO-ABSORVENTE, MATERIAL-PAPEL, CALIBRE: Nº 45, COMPRIMENTO:28 MM, APRESENTAÇÃO:ESTOJO 120 PONTAS, ESTERILIDADE:ESTÉRIL

Unidade de Fornecimento:

Genérico: Sim Não

Dados Agrupados

Adicionar

Grupo: Todos

Classe: Todos

PDM:

UF: Município: Selecionar

Pesquisar

Limpar

Gerar Planilha

Gerar PDF

RESULTADO

Os registros exibidos especificam as compras realizadas nos últimos 18 meses, o que corresponde ao seguinte período: 20-11-2017 a 20/05/2019
 Base de Dados: BPS

DADOS DO ITEM		DADOS DA COMPRA			DADOS DO FABRICANTE/FORNECEDOR		DADOS DA INSTITUIÇÃO			VALORES							
CÓDIGO BR	DESCRIÇÃO CATMAT	UNIDADE DE FORNECIMENTO	GENÉRICO	DATA COMPRA	MODALIDADE DA COMPRA	DATA INSERÇÃO	TIPO COMPRA	FABRICANTE	FABRICANTE	FORNecedor	NOME DA INSTITUIÇÃO	MUNICÍPIO UF	QTD ITENS COMPRADOS	PREÇO UNITÁRIO	CMED - PREÇO REGULADO	COMPETÊNCIA CMED	MÉDIA PONDERADA
BR0418997	CONE ENDODONTICO, TIPO-ABSORVENTE, MATERIAL-PAPEL, CALIBRE: Nº 45, COMPRIMENTO:28 MM, APRESENTAÇÃO:ESTOJO 120 PONTAS, ESTERILIDADE:ESTÉRIL	EMBALAGEM 120,00 UN	Não	04/04/2018	Pregão	08/05/2018	A	GN INJECTA INDUSTRIA, COMERCIO DE MATERIAIS MEDICOS, CIRURGICOS, ODONTOLÓGICOS E DESCARTAVEIS LTDA	APOGEU CENTER COMERCIAL DE PRODUTOS HOSPITALARES E MEDICAMEN	FUNDO MUNICIPAL DE SAUDE DE BELEM	BELEM PB	20	17,0500	N/A	N/A	N/A	18,3500

Mostrar 20

Mostrando 1 à 2 de 2 registro(s)

Itens 262, 264 A 278
280 A 284

R\$ 36.84
00048
b. 1/2

DADOS DO ITEM			DADOS DA COMPRA			DADOS DO FABRICANTE/FORNECEDOR			DADOS DA INSTITUIÇÃO				VALORES				
CÓDIGO BR	DESCRIÇÃO CATMAT	UNIDADE DE FORNECIMENTO	GENÉRICO	DATA COMPRA	MODALIDADE DA COMPRA	DATA INSERÇÃO	TIPO COMPRA	FABRICANTE	FORNECEDOR	NOME DA INSTITUIÇÃO	MUNICÍPIO	UF	QTD ITENS COMPRADOS	PREÇO UNITÁRIO	CMED - PREÇO REGULADO	COMPETÊNCIA CMED	MÉDIA PONDERADA
BR0418997	CONE ENDODÔNTICO, TIPO ABSORVENTE, MATERIAL PAPEL, CALIBRE Nº 45, COMPRIMENTO: 28 MM, APRESENTAÇÃO: ESTUO 120,00 UN, 120 PONTAS, ESTERILIDADE: ESTÉRIL	EMBALAGEM 120,00 UN	Não	21/08/2018	Pregão	30/10/2018	A	TANARIMAN INDUSTRIAL LTDA	DENTAL CREMER PRODUTOS ODONTOLÓGICOS SA	CONSORCIO INTERMUNICIPAL DE SAUDE	PATO BRANCO	PR	50	18.8700	N/A	N/A	18.3500

Mostrando 1 à 2 de 2 registro(s)

Suporte a sistemas: 136 - opção 8
 e-mail: suporte.sistemas@datasus.gov.br
 Fale conosco: <http://datasus.saude.gov.br/fale-conosco>

000481

Preçosa de ajuda?

Acompanhe seu Pedido

2ª Via do Boletô

Entre ou Cadastre-se
Minha Conta

O que você procura?

Dental Cremer | Endodontia | Cone de Papel

Produto

Indicação

Características

Itens Inclusos

Ponta de Papel Absorvente Cellpack - Tanari

Cod. de Referência: 213966

★★★★☆ (4)

Veja opiniões de quem já comprou

Embalagem com 180 unidades. Escolha o modelo.

Se este produto estiver sem estoque na Loja Virtual, poderá ser comprado através do 0800 727 7565.

FRETE GRÁTIS! NAS COMPRAS ACIMA DE R\$100,00

A partir de: **R\$41,05**

Condições de Pagamento [+]

15-40 213966	R\$41,05	1	COMPRAR
45-80 213973	R\$41,05	1	COMPRAR
nº 30 214000	R\$41,05	1	COMPRAR
nº 40 214024	R\$41,05	1	COMPRAR

VOCE ESTÁ EM UM AMBIENTE SEGURO

APROVEITE E COMPRE JUNTO

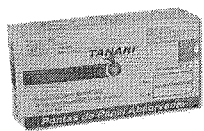

TAMBÉM SOB ENCOMENDA

Ponta de Papel Absorvente Cellpack - Tanari

Embalagem com 180 unidades. Escolha o modelo.

★★★★☆ (4)

A partir de: **R\$ 41,05**

+



Polidor Ceram Mont Ceramiste Standard FG - Shofu

Embalagem com 1 unidade.

A partir de: **R\$ 16,76**

+

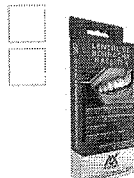

BAIXOU O PREÇO

Lençol de Borracha - Madeitex

Embalagem com 26 unidades. Tamanho 13,5x13,5cm.

★★★★☆ (86)

A partir de: **R\$ 22,90**

=

Leve junto por:

~~R\$ 83,74~~
R\$ 80,71

COMPRAR TODOS

1 Modelo ▾

1 ▾

1 ▾

Indicação

Características

Itens Inclusos

POSSO AJUDAR?

- BIOSSEGURANÇA ▾
- DENTÍSTICA ▾
- ENDODONTIA ▾
- EQUIPAMENTOS ▾
- IMPLANTODONTIA ▾
- ORTODONTIA ▾
- PRÓTESE ▾
- PROMOÇÕES

- INÍCIO
- ENDODONTIA
- CONES DE PAPEL
- CONES DE PAPEL ABSORVENTE TANARI



CONES DE PAPEL ABSORVENTE TANARI

Usado em endodontia para a obturação de canais radiculares.

TAMANHO :

CONE Nº 15	R\$ 36,67	<input type="text" value="1"/> <input type="button" value="-"/> <input type="button" value="+"/> <input type="button" value="🛒"/>
CONE Nº 20	R\$ 36,67	<input type="text" value="1"/> <input type="button" value="-"/> <input type="button" value="+"/> <input type="button" value="🛒"/>
CONE Nº 25	R\$ 36,67	<input type="text" value="1"/> <input type="button" value="-"/> <input type="button" value="+"/> <input type="button" value="🛒"/>
CONE Nº 35	R\$ 36,67	<input type="text" value="1"/> <input type="button" value="-"/> <input type="button" value="+"/> <input type="button" value="🛒"/>
CONE Nº 45	R\$ 36,67	<input type="text" value="1"/> <input type="button" value="-"/> <input type="button" value="+"/> <input type="button" value="🛒"/>
CONE Nº 50	R\$ 36,67	<input type="text" value="1"/> <input type="button" value="-"/> <input type="button" value="+"/> <input type="button" value="🛒"/>
CONE Nº 60	R\$ 36,67	<input type="text" value="1"/> <input type="button" value="-"/> <input type="button" value="+"/> <input type="button" value="🛒"/>
CONE Nº 70	R\$ 36,67	<input type="text" value="1"/> <input type="button" value="-"/> <input type="button" value="+"/> <input type="button" value="🛒"/>
CONE SORTIDOS 15 AO 40	R\$ 36,67	<input type="text" value="1"/> <input type="button" value="-"/> <input type="button" value="+"/> <input type="button" value="🛒"/>
CONE SORTIDOS 45 AO 80	R\$ 36,67	<input type="text" value="1"/> <input type="button" value="-"/> <input type="button" value="+"/> <input type="button" value="🛒"/>

Envie-nos uma mensagem

Cálculo do Frete

Informe o CEP

Calcular frete

Aguardando CEP

MAIS INFORMAÇÕES

- * Com alto poder de absorção.
 - * São feitos pelo processo manual, por ser este processo tradicionalmente, o que permite maior precisão na calibragem dos cones.
- Embalagem com 120 unidades.

OUTROS PRODUTOS NA MESMA CATEGORIA

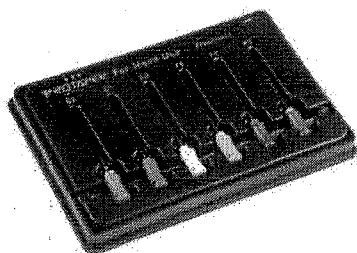

Lima Hand...

R\$ 271,81

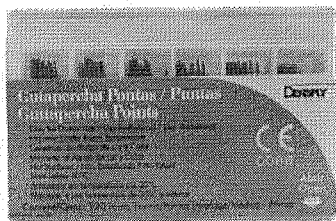

Guta Percha...

R\$ 28,99

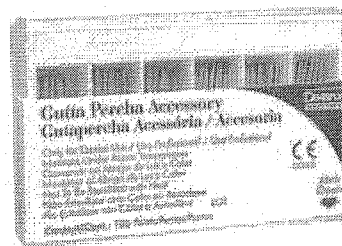

Guta Percha...

R\$ 28,99

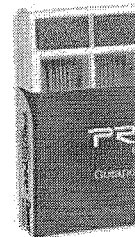

Guta Per...

R\$ 65,7

Envie-nos uma mensagem

(62) 3928-8400



Institucional

- Intato
- Formas de Pagamento
- Política de Entrega
- Política de Privacidade
- Quem Somos
- Termos e Condições
- Troca e devoluções



FORMAS DE PAGAMENTO



**PARCELE SUAS COMPRAS
EM ATÉ 4X SEM JUROS**



**BOLETO
À VISTA**

REMSsystem - www.remsystem.com.br

dentalcoimbra.com.br - © 2016

Envie-nos uma mensagem

Seja Prime

ESTUDANTES

PAPELARIA

LABORATÓRIO

EQUIPAMENTOS

SIMPLES DENTAL

CLUBE PRO SAÚDE

Precisa de ajuda?

Acompanhe seu Pedido

NOVO
2ª Via do Boleto

Entre ou Cadastre-se
Minha Conta

O que você procura?

Por Categoria

Repetir Pedido

Tudo Que Você Precisa

Promoções



Dental Cremer | Endodontia | Cone de Papel

Produto

Indicação

Características

Itens Inclusos

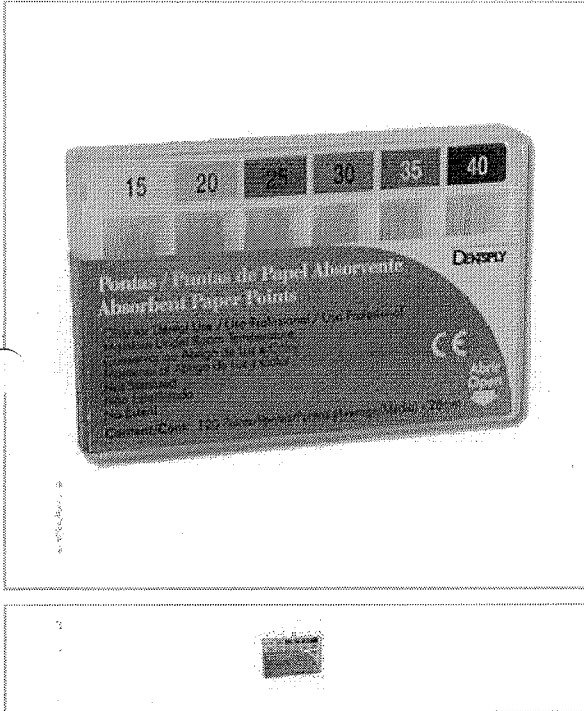

Ponta de Papel Absorvente Maillefer - Dentsply

Cod. de Referência: 278934

★★★★☆ (4)

Veja opiniões de quem já comprou

Embalagem com 120 unidades. Escolha o modelo.



FRETE GRÁTIS! NAS COMPRAS ACIMA DE R\$100,00

A partir de: **R\$32,81**

Condições de Pagamento [+]

nº 15-40 278934

R\$32,81

COMPRAR

nº 45-80 278941

R\$32,81

COMPRAR

nº 30 278989

R\$32,81

COMPRAR

nº 40 279078

R\$32,81

COMPRAR

VOCÊ ESTÁ EM UM AMBIENTE SEGURO

APROVEITE E COMPRE JUNTO

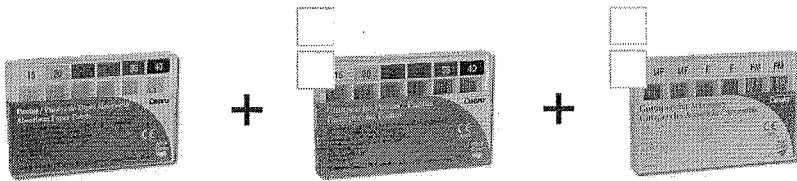

Leve junto por:

R\$ 111,78

COMPRAR TODOS

**Ponta de Papel Absorvente
Maillefer - Dentsply**

Embalagem com 120
unidades. Escolha o modelo.

★★★★☆ (4)

A partir de:
R\$ 32,81

**Guta Percha Calibrada
Maillefer - Dentsply**

Embalagem com 120
unidades. Escolha o modelo.

★★★★☆ (7)

A partir de:
R\$ 30,81

**Guta Percha Acessória
Maillefer - Dentsply**

Embalagem com 120
unidades. Escolha o modelo.

★★★★☆ (17)

A partir de:
R\$ 48,16

 Modelo ▾ Modelo ▾ Modelo ▾

Indicação

Características

Itens Inclusos

POSSO AJUDAR?

Destas confeccionadas com as melhores matérias-primas, apresentam imediata absorção, garantida assim, um alto poder de proteção dos condutos radiculares.

RELATORIO PÚBLICO (medicamentos, materiais médico-hospitalares e gases medicinais)

PESQUISAR POR

ITEM

MODALIDADE

INSTITUIÇÃO

FABRICANTE

FORNecedor

FAIXA

PERÍODO

TIPO DE COMPRA

BASE SIASG(Compras Federais)

ITEM

Código BR: [input] Descrição CATMAT: [input]

BR: [input] cone de filtro

Unidade de Fornecimento: [input]

Genérico: Sim Não

Dados Agrupados

Adicionar

Grupo:

Todos

Classe:

Todos

PDM:

UF:

Todas

Município:

Selecione

Pesquisar

Limpar

RESULTADO

Os registros exibidos especificam as compras realizadas nos últimos 18 meses, o que corresponde ao seguinte período: 20-11-2017 a 20/05/2019

Base de Dados: BPS

Gerar Planilha

Gerar PDF

DADOS DO ITEM		DADOS DA COMPRA			DADOS DO FORNECEDOR		DADOS DA INSTITUIÇÃO			VALORES							
CÓDIGO BR	DESCRIÇÃO CATMAT	UNIDADE DE FORNECIMENTO	GENÉRICO	DATA COMPRA	MODALIDADE DA COMPRA	DATA INSERÇÃO	TIPO COMPRA	FABRICANTE	FORNecedor	NOME DA INSTITUIÇÃO	MUNICIPIO	UF	QTD ITENS COMPRADOS	PREÇO UNITARIO	PREÇO REGULADO	COMPETÊNCIA CMED	MEDIA PONDERADA
Nenhum registro encontrado.																	

Mostrar: 20

Item 263 R\$ 11,66

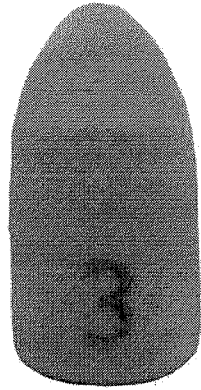

CONE DE FELTRO N° 3 - PHOENIX ESCOVAS

COD: 312004000

4 de 5

(1)

Por R\$11,53

R\$10,95 no boleto à vista

ou 1X de R\$11,53 no cartão

Resgate por 984 pontos no Surya Club

Quantidade:

[Adicionar ao carrinho](#)

[Comprar agora](#)

É do seu gosto? Então veja estes produtos similares

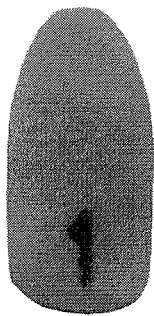

Cone De Feltro N° 1 - Phoenix Escovas

Por R\$7,15

[Ver Detalhes](#)



Cone De Feltro N° 2 - Phoenix Escovas

Por R\$10,74

[Ver Detalhes](#)



Escova De Madeira Com Pelo Para Polimento N° 10 - Ref. 5500 - Phoenix Escovas

Por R\$3,70

[Ver Detalhes](#)



Escova De Polimento Escovas

Por R\$5,00

[Ver Detalhes](#)

Pergunte e veja opiniões de quem já comprou

[Guia](#) [Avaliações](#) [Perguntas](#)

1 avaliação

(1)

(0)
(1) Nota 4.0 de 5
(0)
(0)
(0)

Ficou alguma dúvida sobre o produto? Pergunte aqui...

[Enviar pergunta!](#)

“

bom para polimento de palato Leia +

Olá visitante, seja bem vindo!
Cadastre-se ou faça o login.

Digite o que deseja procurar

(/Carrinho)

DENTISTAS (/DENTISTAS)

UNIVERSITÁRIOS (/UNIVERSITARIOS_2)

- ESTÉTICA
- PRÓTESE
- ENDODONTIA
- CIRURGIA
- IMPLANTODONTIA
- PERIODONTIA
- ORTODONTIA
- PEDIATRIA
- RADIOLOGIA
- BIOSSEGURANÇA

Dentistas (/dentistas) > Dental (/dental) > Acabamento e Polimento (/acabamento-e-polimento) > Feltro (/feltro) (/orto-central)

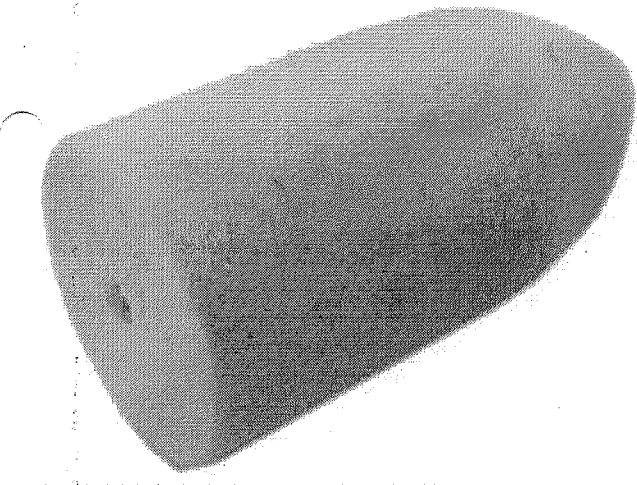

Cone de Feltro Orto Central (Ref: 2840003)

Avalie este produto

Disponibilidade:
Entrega imediata

por R\$ 11,70

Quantidade:
- +

Digite seu CEP:

calcular frete

COMPRAR

ZOOM PASSE O MOUSE
TO EM ALTA RESOLUÇÃO (HTTP://DOTSTORE.S3-SA-EAST-MAZONAWS.COM/826/PRODUTOS/ZOOM/CONE_DE_FELTRO_ORTO_CENTRAL_ZOOM-PG)



CADASTRE-SE PARA RÉCEBER
OFERTAS EXCLUSIVAS POR E-MAIL.

Nome

Email

ENVIAR

A empresa

CNPJ: 00.977.972/0001-30
Rua Conde de Bonfim, 352
Rio de Janeiro - RJ
dentalborges@dentalborges.com.br

Institucional

- Seções (/blog/secoes)
- Categorias (/blog/categorias)
- Subcategorias (/blog/subcategorias)
- Departamentos (/blog/departamentos)
- Quem Somos (/blog/quem-somos)
- Universitários (/blog/universitarios)
- Contato (/blog/contato)
- Central de Atendimento (/blog/central-de-atendimento)
- Multiplique Sorrisos (/blog/multiplique-sorrisos)
- Sobre nós (/blog/sobre-nos)
- Como comprar (/blog/como-comprar)
- Envio e Entrega (/blog/envio-e-entrega)
- Trocas e devoluções (/blog/trocas-e-devolucoes)

Serviços

- Fale conosco (/faleConosco)
- Minha conta

Fanpage



BIOSSEGURANÇA ▾ DENTÍSTICA ▾ ENDODONTIA ▾ EQUIPAMENTOS ▾ IMPLANTODONTIA ▾
ORTODONTIA ▾ PRÓTESE ▾ PROMOÇÕES

INÍCIO PRÓTESE POLIMENTO ACRILICO CONE DE FELTRO Nº 3 CLEMARA



CONE DE FELTRO Nº 3 CLEMARA

Código 7898492010576

Cone de Feltro Grande

R\$ 11,76

QUANTIDADE:

Cálculo do

Aguardand

MAIS INFORMAÇÕES

Unidade.

Envie-nos uma mensagem

Deixe a sua mensagem no formulário abaixo e nós vamos recebê-la por e-mail!



RELATÓRIO PÚBLICO (medicamentos, materiais médico-hospitalares e gases medicinais)

PESQUISAR POR

- ITEM
- MODALIDADE
- INSTITUIÇÃO
- FORNECEDOR
- FABRICANTE
- FAIXA
- PERÍODO
- BASE SIASG(Compras Federais)
- TIPO DE COMPRA

ITEM

Código BR: 0438278

BR: 0438278

Descrição CATMAT: CONE DE GURA PROCTAPER

Unidade de Fornecedor:

Unidade de Fornecedor: [dropdown]

Genérico: Sim Não

Dados Agrupados

Adicionar

Grupo:

Todos

Classe:

Todos

PDMA:

UF:

Todos

Município:

Selezione

Item 279

R\$ 70,73

Pesquisar

Limpar

RESULTADO

Os registros exibidos especificam as compras realizadas nos últimos 18 meses, o que corresponda ao seguinte período: 21-11-2017 a 21/05/2019

Base de Dados: BPS

Gerar Planilha

Gerar PDF

DADOS DO ITEM				DADOS DA COMPRA				DADOS DO FABRICANTE/FORNECEDOR				DADOS DA INSTITUIÇÃO				VALORES				
CODIGO BR	DESCRIÇÃO CATMAT	UNIDADE DE FORNECIMENTO	GENÉRICO	DATA COMPRA	MODALIDADE DA COMPRA	DATA INSERÇÃO	TIPO COMPRA	FABRICANTE	FABRICANTE	FABRICANTE	FORNECEDOR	FORNECEDOR	FORNECEDOR	NOME DA INSTITUIÇÃO	MUNICIPIO	UF	QTD ITENS COMPRADOS	PREÇO UNITARIO	COMPETÊNCIA CMED	MÉDIA PONDERADA
Nenhum registro encontrado.																				

Mostrar 20

Precisa de ajuda?

Acompanhe seu Pedido NOVO 2ª Via do Boleto

Entre ou Cadastre-se
Minha Conta

O que você procura?

Por Categoria

Repetir Pedido

Tudo Que Você Precisa

Promoções



Dental Cremer | Endodontia | Guta Percha

Produto

Indicação

Características

Itens Inclusos



Guta Percha Protaper Maillefer - Dentsply

Cod. de Referência: 378498

★★★★★ (16)

Veja opiniões de quem já comprou

Embalagem com 60 unidades. Escolha o modelo.

FRETE GRÁTIS! NAS COMPRAS ACIMA DE R\$100,00

A partir de: **R\$74,99**

Condições de Pagamento [+]

F1-F2-F3 378528	R\$74,99	1	COMPRAR
F2 378498	R\$74,99	1	COMPRAR
F1 431766	R\$74,99	1	COMPRAR
F3 378511	R\$74,99	1	COMPRAR

VOCE ESTÁ EM UM AMBIENTE SEGURO

APROVEITE E COMPRE JUNTO



+

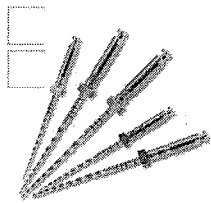

+

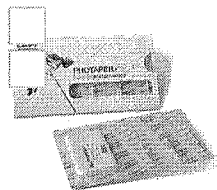

=

Leve junto por:

R\$ 526,76

COMPRAR TODOS

Guta Percha Protaper Maillefer - Dentsply

Embalagem com 60 unidades. Escolha o modelo.

★★★★★ (16)

A partir de: **R\$ 74,99**

Lima Rotatória Protaper Universal Maillefer - Dentsply

Embalagem com 6 unidades. Escolha o modelo.

★★★★☆ (19)

A partir de: **R\$ 235,75**

Lima Rotatória Protaper Next Maillefer - Dentsply

Embalagem com 3 unidades. Escolha o tamanho.

★★★★★ (8)

A partir de: **R\$ 216,02**

1

1

1

Indicação

Características

Itens Inclusos

POSSO AJUDAR?

Ideal para obtenção e/ou instrumentação com o sistema ProTaper, pois possui a mesma espessura das limas, sendo a mais indicada para obtenção

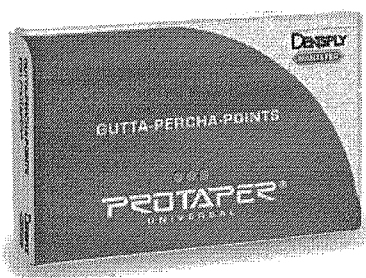

CONE DE GUTAPERCHA ACESSORIA 28MM PROTAPER MAILLEFER COM 60 UNIDADES - DENTSPLY

COD: 139010000

0 de 5

(0)

Por R\$66,60

R\$63,27 no boleto à vista

ou 1X de R\$66,60 no cartão

Resgate por 7140 pontos no Surya Club

Escolha abaixo a variação do produto antes de
adicionar ao carrinho.

Adicionar ao carrinho

Comprar agora

Ex: Anterior, posterior, rosa, azul, etc...

Filtrar



139010005

**CONE DE GUTAPERCHA
ACESSORIA 28MM F1 PROTAPER
MAILLEFER COM 60 UNIDADES -
DENTSPLY**

R\$ 66,60Quant:

Adicionar ao carrinho



139010003

**CONE DE GUTAPERCHA
ACESSORIA 28MM F1/F2/F3
PROTAPER MAILLEFER COM 60
UNIDADES - DENTSPLY**

R\$ 66,60Quant:

Adicionar ao carrinho



139010006

**CONE DE GUTAPERCHA
ACESSORIA 28MM F2 PROTAPER
MAILLEFER COM 60 UNIDADES -
DENTSPLY**

R\$ 66,60Quant:

Adicionar ao carrinho



139010007

**CONE DE GUTAPERCHA
ACESSORIA 28MM F3 PROTAPER
MAILLEFER COM 60 UNIDADES -
DENTSPLY**

R\$ 66,60Quant:

Adicionar ao carrinho



139010001

**CONE DE GUTAPERCHA
ACESSORIA 28MM F4
PROTAPER MAILLEFER COM 60
UNIDADES - DENTSPLY**

R\$ 66,60Quant:

Adicionar ao carrinho

[Principal](#) / Gutapercha Protaper Universal Maillefer - Den...

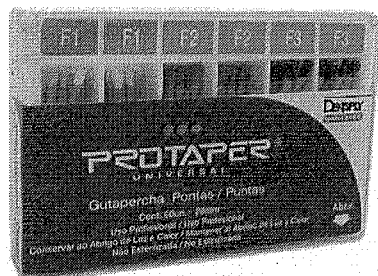
Gutapercha Protaper Universal Maillefer - Dentsply

Duplo clique na imagem acima para visualizá-la maior

MAIS VISUALIZAÇÕES

Gutapercha Protaper Universal Maillefer - Dentsply
[Enviar para um amigo](#)
[Seja o primeiro a comentar este produto](#)
[Inscrever-se para alerta de preço](#)

Disponibilidade: Em Estoque.

Nome do Produto	Preço	Qtde
Gutapercha Protaper - Sortido (F1-F2-F3)	R\$70,59	<input type="text" value="0"/>
Gutapercha Protaper - F1	R\$70,59	Esgotado.
Gutapercha Protaper - F2	R\$70,59	Esgotado.
Gutapercha Protaper - F3	R\$70,59	<input type="text" value="0"/>

OU

Descrição do Produto

Obturação com cone único de forma rápida e precisa.

Cones de guttapercha para obturação de canais radiculares preparados pelo sistema Protaper, com conicidade semelhante aos instrumentos do sistema e 28mm de comprimento.

Indicação:

- Ideal para obturação após instrumentação com o sistema ProTaper Universal pois possui a mesma conicidade das limas, sendo a mais indicada para obturação com a técnica de cone único.

Características:

- Conicidades iguais às dos instrumentos de acabamento série F das limas rotatórias ProTaper Universal;
- Permite obturação rápida usando a técnica do cone único.

Apresentação:

Caixa com 60 unidades de 28mm, nos seguintes tamanhos:

- Sortido (F1-F2-F3): caixa com 60 unidades (20 de cada);
- F1 (Amarelo): caixa com 60 unidades;
- F1 (Vermelho): caixa com 60 unidades;
- F3 (Azul): caixa com 60 unidades.



RELATÓRIO PÚBLICO (medicamentos, materiais médico-hospitalares e gases medicinais)

PESQUISAR POR

- ITEM
- MODALIDADE
- INSTITUIÇÃO
- FORNECEDOR
- FABRICANTE
- FAIXA
- PERÍODO
- BASE SIASG(Compras Federate)
- TIPO DE COMPRA

ITEM

Código BR: Descrição CATMAT:

Unidade de Fornecimento: Genérico: Sim Não Dados Agrupados

Grupo: Adicional:

Classe:

PD/M:

UF: Município:

R\$ 69,19

Itens 285 e 286

Pesquisar

Limpar

RESULTADO

Os registros exibidos especificam as compras realizadas nos últimos 18 meses, o que corresponde ao seguinte período: 21-11-2017 a 21/05/2019

Base de Dados BPS

Geocar Planilha

Geocar PDF

CÓDIGO BR	DESCRIÇÃO CATMAT	UNIDADE DE FORNECIMENTO	GENÉRICO	DADOS DA COMPRA			DADOS DO FABRICANTE/FORNECEDOR			DADOS DA INSTITUIÇÃO				VALORES			
				DATA COMPRA	MODALIDADE DA COMPRA	DATA INSCRIÇÃO	TIPO COMPRA	FABRICANTE	FABRICANTE/FORNECEDOR	NOME DA INSTITUIÇÃO	MUNICÍPIO	UF	QTD ITENS COMPRADOS	PREÇO UNITÁRIO	PREÇO REGULADO	COMPETÊNCIA C/MEZ	MÉDIA PONDERADA
BR0420232	ACESSÓRIO PARA RADIOLOGIA, TIPO-POSICIONADOR FILME, COMPONENTES:CONJUNTO COMPLETO, CARACTERÍSTICAS ADICIONAIS:ATÉ 4 UNIDADES, ESTERILIDADE:AUTOCLAVÁVEL, TAMANHO:ADULTO	UNIDADE	Não	21/08/2018	Pregão	18/12/2018	A	MAQUIRA INDUSTRIA DE PRODUTOS ODONTOLÓGICOS LTDA	BIO - LOGICA COMERCIO DE PRODUTOS HOSPITALARES LTDA	FUNDO MUNICIPAL DE SAUDE DE FLORIDA	FLORIDA	PR	2	31,0000	N/A	N/A	48,4976

Mostrar 20

Mostrando 1 à 8 de 8 registro(s)

CÓDIGO BR	DADOS DO ITEM				DADOS DA COMPRA				DADOS DO FABRICANTE/FORNECEDOR				DADOS DA INSTITUIÇÃO				VALORES			
	DESCRIÇÃO CATMAT	UNIDADE DE FORNECIMENTO	GENÉRICO	DATA COMPRA	MODALIDADE DA COMPRA	DATA INSERÇÃO	TIPO COMPRA	FABRICANTE	FABRICANTE	FABRICANTE	FABRICANTE	FABRICANTE	FABRICANTE	NOME DA INSTITUIÇÃO	MUNICÍPIO	UF	QTD. ITENS COMPRADOS	PREÇO UNITÁRIO	PREÇO - PREÇO REGULADO	COMPETÊNCIA CMED
BR0420232	ACESSÓRIO PARA RADIOLOGIA, TIPO: POSICIONADOR FILME, COMPONENTES: CONJUNTO COMPLETO, CARACTERÍSTICAS ADICIONAIS: ATE 4 UNIDADES, ESTERILIDADE: AUTOCLAVÁVEL, TAMANHO: ADULTO	UNIDADE	Não	19/03/2018	Pregão	17/06/2018	A	MAQUIRA INDUSTRIA DE PRODUTOS ODONTOLÓGICOS LTDA	MAQUIRA INDUSTRIA DE PRODUTOS ODONTOLÓGICOS LTDA	BIO - LOGICA COMERCIO DE PRODUTOS HOSPITALARES LTDA	FORNecedor	MUNICÍPIO DE GUAPAREMA	GUAPAREMA	PR	3	36,0000	N/A	N/A	N/A	48,4976
BR0420232	ACESSÓRIO PARA RADIOLOGIA, TIPO: POSICIONADOR FILME, COMPONENTES: CONJUNTO COMPLETO, CARACTERÍSTICAS ADICIONAIS: ATE 4 UNIDADES, ESTERILIDADE: AUTOCLAVÁVEL, TAMANHO: ADULTO	UNIDADE	Não	07/03/2018	Pregão	06/09/2018	A	MAQUIRA INDUSTRIA DE PRODUTOS ODONTOLÓGICOS LTDA	MAQUIRA INDUSTRIA DE PRODUTOS ODONTOLÓGICOS LTDA	PADRAO DIST PROD E EQUIP HOSPITALARES PE CALLOU LTDA	FORNecedor	FUNDO MUNICIPAL DE SAUDE	CAMARAGIBE	PE	80	41,8600	N/A	N/A	N/A	48,4976
BR0420232	ACESSÓRIO PARA RADIOLOGIA, TIPO: POSICIONADOR FILME, COMPONENTES: CONJUNTO COMPLETO, CARACTERÍSTICAS ADICIONAIS: ATE 4 UNIDADES, ESTERILIDADE: AUTOCLAVÁVEL, TAMANHO: ADULTO	UNIDADE	Não	13/12/2017	Pregão	06/03/2018	A	MAQUIRA INDUSTRIA DE PRODUTOS ODONTOLÓGICOS LTDA	MAQUIRA INDUSTRIA DE PRODUTOS ODONTOLÓGICOS LTDA	IN-DENTAL PRODUTOS ODONTOLÓGICOS, MEDICOS E HOSPITALARES LTDA - EPP	FORNecedor	MUNICÍPIO DE ALTINOPOLIS	ALTINOPOLIS	SP	3	50,0000	N/A	N/A	N/A	48,4976
BR0420232	ACESSÓRIO PARA RADIOLOGIA, TIPO: POSICIONADOR FILME, COMPONENTES: CONJUNTO COMPLETO, CARACTERÍSTICAS ADICIONAIS: ATE 4 UNIDADES, ESTERILIDADE: AUTOCLAVÁVEL, TAMANHO: ADULTO	UNIDADE	Não	17/04/2019	Pregão	17/04/2019	A	MAQUIRA INDUSTRIA DE PRODUTOS ODONTOLÓGICOS LTDA	MAQUIRA INDUSTRIA DE PRODUTOS ODONTOLÓGICOS LTDA	E.C. DOS SANTOS COMERCIAL EIRELI	FORNecedor	MUNICÍPIO DE SANTOS	SANTOS	SP	80	55,0700	N/A	N/A	N/A	48,4976
BR0420232	ACESSÓRIO PARA RADIOLOGIA, TIPO: POSICIONADOR FILME, COMPONENTES: CONJUNTO COMPLETO, CARACTERÍSTICAS ADICIONAIS: ATE 4 UNIDADES, ESTERILIDADE: AUTOCLAVÁVEL, TAMANHO: ADULTO	UNIDADE	Não	15/02/2019	Pregão	14/03/2019	A	MAQUIRA INDUSTRIA DE PRODUTOS ODONTOLÓGICOS LTDA	MAQUIRA INDUSTRIA DE PRODUTOS ODONTOLÓGICOS LTDA	SILMES COMERCIO DE PRODUTOS ODONTOLÓGICOS LTDA - EPP	FORNecedor	MUNICÍPIO DE PAULA FREITAS	PAULA FREITAS	PR	3	57,0865	N/A	N/A	N/A	48,4976
BR0420232	ACESSÓRIO PARA RADIOLOGIA, TIPO: POSICIONADOR FILME, COMPONENTES: CONJUNTO COMPLETO, CARACTERÍSTICAS ADICIONAIS: ATE 4 UNIDADES, ESTERILIDADE: AUTOCLAVÁVEL, TAMANHO: ADULTO	UNIDADE	Não	18/05/2018	Pregão	03/04/2019	A	MAQUIRA INDUSTRIA DE PRODUTOS ODONTOLÓGICOS LTDA	MAQUIRA INDUSTRIA DE PRODUTOS ODONTOLÓGICOS LTDA	BIO - LOGICA COMERCIO DE PRODUTOS HOSPITALARES LTDA	FORNecedor	FUNDO MUNICIPAL DE SAUDE DO IVAI	SÃO JORGE DO IVAI	PR	1	61,0000	N/A	N/A	N/A	48,4976
BR0420232	ACESSÓRIO PARA RADIOLOGIA, TIPO: POSICIONADOR FILME, COMPONENTES: CONJUNTO COMPLETO, CARACTERÍSTICAS ADICIONAIS: ATE 4 UNIDADES, ESTERILIDADE: AUTOCLAVÁVEL, TAMANHO: ADULTO	UNIDADE	Não	09/02/2018	Pregão	12/05/2018	A	INDUSBELLO IND. E COM. DE PRODUTOS MEDICOS E ODONTOLÓGICOS LTDA	INDUSBELLO IND. E COM. DE PRODUTOS MEDICOS E ODONTOLÓGICOS LTDA	MIRELLY PINHEIRO FERREIRA	FORNecedor	FUNDO MUNICIPAL DE SAUDE	TIMBAUBA DOS BATISTAS	RN	6	89,5000	N/A	N/A	N/A	48,4976

Mostrando 1 à 8 de 8 registros(s)

Suporte a sistemas: 136 - opção 8
 e-mail: suporte.sistemas@datasus.gov.br
 Fale conosco: http://datasus.saude.gov.br/fale-conosco

000496

b.

RELATÓRIO PÚBLICO (medicamentos, materiais médico-hospitalares e gases medicinais)

PESQUISAR POR

- ITEM
- MODALIDADE
- INSTITUIÇÃO
- FORNECEDOR
- FABRICANTE
- PAISA
- PERÍODO
- BASE SIASG(Compras Federais)
- TIPO DE COMPRA

ITEM

Código BR:

BR:

Unidade de Fornecimento:

Descrição CATMAT:

Unidade de Fornecimento:

Genérico: Sim Não

Dados Agrupados:

Grupo:

Todos

Classe:

Todos

PDM:

UF:

Município:

Pesquisar

Limpar

RESULTADO

Os registros exibidos especificam as compras realizadas nos últimos 18 meses, o que corresponda ao seguinte período: 21-11-2017 a 21/05/2019

Base de Dados BPS

Gerar Planilha

Gerar PDF

Mostrar 20

CÓDIGO BR	DESCRIÇÃO CATMAT	UNIDADE DE FORNECIMENTO	GÊNÉRICO	DATA COMPRA	DADOS DA COMPRA		DADOS DO FORNECEDOR		DADOS DA INSTITUIÇÃO			VALORES		
					MODALIDADE DA COMPRA	DATA INSERÇÃO	TIPO COMPRA	FABRICANTE	FABRICANTE	NOME DA INSTITUIÇÃO	MUNICÍPIO	UF	QTD ITENS COMPRADOS	PREÇO UNITÁRIO
Nenhum registro encontrado.														

MELORES PREÇOS

Você e

OFERTAS
que você não vai querer perder!

clique aqui para ver todas as melhores ofertas

VAI AÍ

o Brasil!

NOSSAS LOJAS (NOSSAS-LOJAS) FALE CONOSCO (FALE-CONOSCO)

Onofre (0)

O que você está procurando?

OLÁ,
Faça seu login [\(carrinho\)](#)
(/entrar)

Onofre [\(https://www.onofre.com.br/\)](https://www.onofre.com.br/)

Higiene e cuidados [\(https://www.onofre.com.br/higiene-e-cuidados\)](https://www.onofre.com.br/higiene-e-cuidados)

Higiene bucal [\(https://www.onofre.com.br/higiene-e-cuidados/higiene-bucal\)](https://www.onofre.com.br/higiene-e-cuidados/higiene-bucal)

Dentadura [\(https://www.onofre.com.br/higiene-e-cuidados/higiene-bucal/dentadura\)](https://www.onofre.com.br/higiene-e-cuidados/higiene-bucal/dentadura)

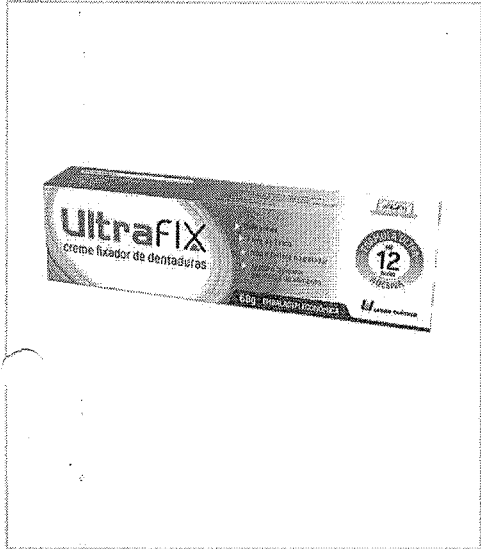

Ultrafix Creme Fixador de Dentaduras sem Sabor 68g

UNIÃO QUÍMICA EM ESTOQUE

QUANTIDADE

CÓD: 635506

Ultrafix Creme Fixador de Dentaduras sem Sabor 68g

R\$ 49,90

COMPRAR



Descrição do produto

Características

Modo de Usar

Não disponível

Avaliações do Produto

Tem esse produto? Seja o primeiro a avaliá-lo!

ESCREVER UMA AVALIAÇÃO

Produtos Patrocinados

Shampoo Aussie Miracle Curls
360ml

EM ESTOQUE

Tintura Kolestón Retoque Raiz
Tons de Chocolate 67

EM ESTOQUE

Condicionador Leave-In Spray
Aussie Hair Insurance 236ml

EM ESTOQUE

PANTENE

ajuda

compre pelo telefone 4007-2526

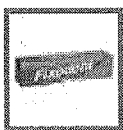

Leve 3 Pague 2

de: R\$ 52,90

R\$ 49,90

ou 1x de R\$ 49,90 (Economia de R\$ 3,00)

Quantidade: Vendido e entregue por: Drogeria São Paulo

- 1

www.drogariasapaulo.com.br está solicitando:

Mostrar notificações

Powered by ShopBack

AGORA NÃO

PERMITIR

Validar





Olá, crie ou acesse sua conta

Minha Cesta

Navegue por categorias

[Marcas](#) | [Nossos Parceiros ▾](#) | [Acumule Descontos](#)

*Preços para entrega no estado de PR

[Home](#) | [Cuidados Diários](#) | [Higiene Oral](#) | [Fixadores](#)

Parcele em até 3x** sem juros nos cartões de crédito



Fixador Corega Ultra Creme Sabor Menta com 40g

 Produto com a qualidade [Gsk](#) | código: 2227 - [44560]

Parcele em até 3x nos cartões**

Por **R\$ 47,34** cada

Unidade(s)

Confira outras opções deste produto

Acumule Descontos

Você já faz parte do Clube Sidney Oliveira? [Cadastre-se](#) já e comece a acumular descontos agora para suas próximas compras. [Quero Participar](#)

Informações do Produto

Comentários

Outras Informações

Segurança que você precisa e livre de preocupações durante o dia. Corega Ultra Creme Fixador sabor menta sela a sua prótese ajudando a bloquear a entrada de partículas de alimentos te proporcionando segurança e conforto durante o dia. O Corega Ultra Creme Fixador é formulado para o dia inteiro e possui um sabor natural de forma que não interfere na forma como você come seus alimentos. Os Cremes Corega Ultra Fixador ajudam a bloquear a entrada de partículas de alimento entre a dentadura e a gengiva. Fixa o dia todo, proporcionando segurança e conforto para o usuário, que pode falar, sorrir e comer com mais liberdade. Forma um filme selante que ajuda a impedir a entrada de alimentos entre a dentadura e a gengiva, evitando o desconforto e o desenvolvimento de bactérias que causam mau hálito. Dura até 12 horas. O Corega Ultra Creme Fixador faz parte da série de fixadores para próteses.

Veja Também



RELATÓRIO PÚBLICO (medicamentos, materiais médico-hospitalares e gases medicinais)

PESQUISAR POR

- ITEM
- MODALIDADE
- INSTITUIÇÃO
- FORNECEDOR
- FABRICANTE
- FAIXA
- PERÍODO
- BASE SIASG(Compras Federais)
- TIPO DE COMPRA

ITEM

Item 288 R\$ 3,20

Código BR:

Descrição CATMAT:

Unidade de Fornecimento:

Generico: Sim Não

Dados Agrupados

Adicional:

Grupo:

Classe:

PDM:

UF: Município:

Pesquisar

Limpar

RESULTADO

Os registros exibidos especificam as compras realizadas nos últimos 18 meses, o que corresponde ao seguinte período: 21-11-2017 a 21/05/2019

Base de Dados: BPS

Gerar Planilha

Gerar PDF

DADOS DO ITEM		DADOS DA COMPRA			DADOS DO FABRICANTE/FORNECEDOR		DADOS DA INSTITUIÇÃO			VALORES							
CODIGO BR	DESCRIÇÃO CATMAT	UNIDADE DE FORNECIMENTO	GENÉRICO	DATA COMPRA	MODALIDADE DA COMPRA	DATA INSERÇÃO	TIPO COMPRA	FABRICANTE	FABRICANTE FORNECEDOR	NOME DA INSTITUIÇÃO	MUNICIPIO	UF	QTD ITENS COMPRADOS	PREÇO UNITARIO	CMED - PREÇO REGULADO	COMPETÊNCIA CMED	MÉDIA PONDERADA
Nenhum registro encontrado.																	

Mostrar 20



Digite o nome, marca ou princípio ativo do produto





Olá, crie ou acesse sua conta

0
Minha Cesta

Navegue por categorias

Marcas | Nossos Parceiros ▾ |  **Acumule Descontos**

*Preços para entrega no estado de PR

 Home  Cuidados Diários  Higiene Oral  Cera/Crema/Gel/Pó/Spray

Parcela em até 3x** sem juros nos cartões de crédito

Creme Dental Sorriso Super Refrescante com 90g

Produto com a qualidade **Colgate** código: 3592 - [78105]



Parcela em até 3x nos cartões**

Por **R\$ 3,17** cada

- 1 +

 Adicionar na minha lista

Unidade(s)

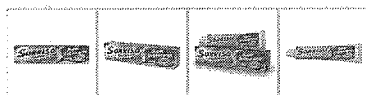

Comprar Unidade

Confira outras opções deste produto



[Ver todos os produtos](#)



Acumule Descontos

Você já faz parte do Clube Sidney Oliveira? **Cadastre-se** já e comece a acumular descontos agora para suas próximas compras. [Quero Participar](#)

Informações do Produto

Comentários

Outras Informações

riso Super Refrescante oferece exclusiva refrescância Actifresh e um delicioso sabor que proporciona hálito puro, dentes fortes e proteção anticáries.

Veja Também

20%
OFF

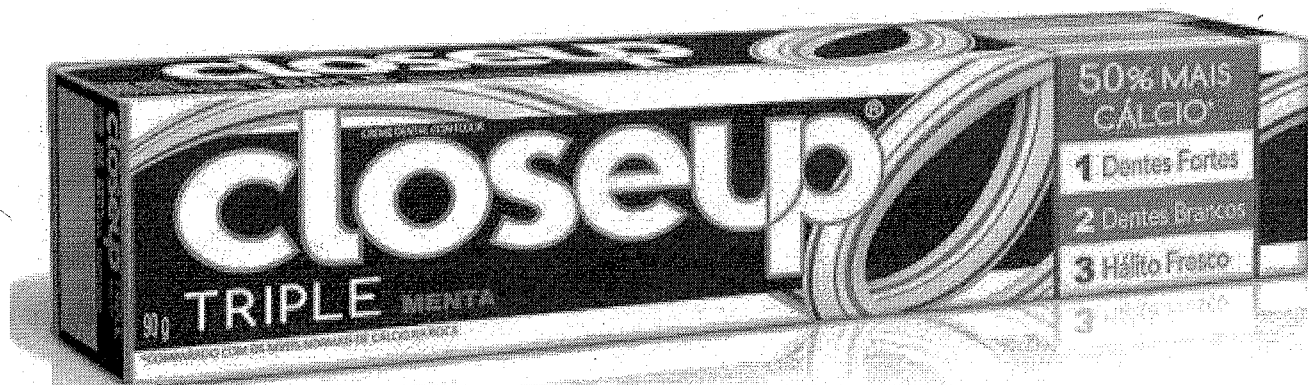

Creme Dental Com Flúor Closeup Triple Menta 90 G

Deixa o Hálito Fresco

Código: 5928 | Outros produtos: Closeup

★★★★★

creme dental com flúor e menta.

Estoque: Disponível



de R\$2,99

por **R\$2,39**

Bem-vindo, fazer login.

Meu Cadastro (/account)

Entrar

Meu Carrinho

(/checkout) 0 (/checkout)



(/check

Central de At
(/conteudo/ate

Q Precisou? Araujo tem

Q | Buscar

(/giftlist)

Meus Pedidos (/account/orders)

VER TODA LOJA (/)

MEDICAMENTOS
(/medicamentos)

DERMO-
COSMÉTICOS
(/dermocosmeticos)

MAMÃE
E BEBÊ
(/infantil)

SAÚDE
(/saude)

BELEZA
(/beleza)

HIGIENE
PESSOAL
(/higiene-
pessoal)

PET
SHOP
(/pet-
shop)

FITNESS
(/fitness)

MELHOR
IDADE
(/geriatrico/)

LEVE + POR -
(http://www.araujo.com.br/araujo)



ENTREGA EM ATÉ 3H
EM BH E CONTAGEM.*
(/diferenciais-araujo)

ENCONTRE A ARAUJO
MAIS PRÓXIMA
(/lojas)



ATENDIMENTO
0300-3131010
(31) 3270-5000
(/conteudo/atendimento)



(http://www.ebit.com.br/drogeria-

araujo/selo)

Drogeria Araujo (https://www.araujo.com.br/) > Higiene Pessoal (https://www.araujo.com.br/higiene-pessoal) > Creme Dental (https://www.araujo.com.br/higiene-pessoal/creme-dental)

Creme Dental Colgate Tripla Ação Menta Original

5 de 5

(2) Clique e veja!



Creme
Dental
Colgate
Tripla
Ação
Menta
Original
com
90g

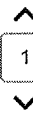

1

Por:
R\$ 3,45
à vista



Comprar (https://www.araujo.com.br/checkout/cart/ad

SOBRE O
PRODUTO

(https://araujo.vteximg.com.br/arquivos/ids/3838968-1000-1000/7891024132005_2.jpg?v=636440000466770000)

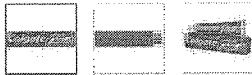

▶ O QUE OS CLIENTES MAIS COMPRAM APÓS VER ESTE ITEM

82% COMPRAM



Creme Dental Colgate Tripla
Ação Menta Original com 90g

(2)

Por: R\$ 3,45

6% COMPRAM



Papel Higiénico Cotton Deluxe
Neutro Folha Dupla Leve 12
Pague 11 Unidades

(10)

Por: R\$ 14,99

6% COMPRAM



Creme Dental Colgate Tripla
Ação Hortelã com 90g

(3)

Por: R\$ 3,45

5% COMPRAM



Shampoo + Condicionador
Dove Reconstrução Completa
para Cabelos Danificados

(5)

Por: R\$ 21,99

▶ VEJA AVALIAÇÕES DE QUEM JÁ COMPROU

Guia

Avaliações

2 avaliações

RELATÓRIO PÚBLICO (medicamentos, materiais médico-hospitalares e gases medicinais)

PESQUISAR POR

- ITEM
- MODALIDADE
- INSTITUIÇÃO
- FORNECEDOR
- FABRICANTE
- FAIXA
- PERÍODO
- BASE SIASG(Compras Federais)
- TIPO DE COMPRA

ITEM

Item 289 - R\$10,75

Código BR:

BR:

Unidade de Fornecimento:

Descrição CATMAT:

Genérico: Sim Não

Dados Agrupados

Adicionar

Grupo:

Classe:

PDMI:

UF:

Município:

Passar

Limpar

RESULTADO

Os registros exibidos especificam as compras realizadas nos últimos 18 meses, o que corresponde ao seguinte período: 21-11-2017 a 21/05/2019

Gerar Planilha

Gerar PDF

DADOS DO ITEM		DADOS DA COMPRA			DADOS DO FABRICANTE/FORNECEDOR		DADOS DA INSTITUIÇÃO			VALORES							
CÓDIGO BR	DESCRIÇÃO CATMAT	UNIDADE DE FORNECIMENTO	GENÉRICO	DATA COMPRA	MODALIDADE DA COMPRA	DATA INSERÇÃO	TIPO COMPRA	FABRICANTE	FABRICANTE FORNECEDOR	NOME DA INSTITUIÇÃO	MUNICÍPIO	UF	QTD ITENS COMPRADOS	PREÇO UNITÁRIO	CMED - PREÇO REGULADO	COMPETÊNCIA CMED	MÉDIA PONDERADA
Nenhum registro encontrado.																	

Nenhum registro encontrado.

Suporte a sistemas: 136 - opção 3
 e-mail: suporte.sistemas@datasus.gov.br
 Page conso: http://datasus.saude.gov.br/ale-compro

Você está navegando e vendo os preços de Florianópolis Beira Mar



Eletro&Bazar

Clube Angeloni

Institucional

Palavra-chave ou Código



Login

Visualizar Carrinho

DEPARTAMENTOS



Creme Dental COLGATE Sensitive Pro-Alívio Repara Esmalte 50g

R\$ **11,95** (R\$ 239,00/ KG)

[Adicionar à lista](#)

[Informações de entrega](#)

[Formas de pagamento](#)



Pesquisar produtos, marcas, sintomas...



Você está home / produtos / creme dental colgate sensitive pro-alivio 50 gramas

CREME DENTAL COLGATE SENSITIVE PRO-ALIVIO 50 GRAMAS

Estoque: 37 Código: 42451



Por R\$ 9,50

A partir de 3 unid.

R\$ 9,22

COMPRAR

1



FRETE E PRAZO



FORMAS DE PAGAMENTO



SOBRE O PRODUTO

SITE BLINDADO
REGISTRADO EM 23-MAR

Código: 42451

ⓘ Preços válidos somente para compras na loja online

INFORMAÇÕES DO PRODUTO

Para ALÍVIO INSTANTÂNEO e DURADOURO DA SENSIBILIDADE.

INDICAÇÃO

Fórmula exclusiva Pro-Argin Alívio instantâneo (com aplicação direta - massageando por 1 minuto em cada dente sensível) Proteção duradoura da sensibilidade (com escovação diária)

ADVERTÊNCIA DE USO:

Se persistirem os sintomas, o médico deverá ser consultado.
Seu uso pode trazer riscos, procure um médico. Leia a bula.

BULA

[Clique aqui](#) para abrir a bula em PDF.

QUEM VIU ESTE PRODUTO, VIU TAMBÉM



Atendimento pelo WhatsApp
TELEVENDAS

Código: 81704

Dental Colgate Tripla Acao Hortela 90 Gramas

Código: 6119

Creme Dental Colgate Tripla Acao Menta Original 180 Gramas

Código: 56885

Creme Dental Colgate Mfp Menta Refresc 180 Gramas



Olá, crie ou acesse sua conta

Minha Cesta

Navegue por categorias

Marcas

Nossos Parceiros ▾



Acumule Descontos

*Preços para entrega no estado de PR



Home

Cuidados Diários

Higiene Oral

Cera/Crema/Gel/Pó/Spray

Parcele em até 3x** sem juros nos cartões de crédito

Crema Dental Colgate Sensitive Pro-Alívio com 50g

Produto com a qualidade Colgate | código: 9955 - [794181]



Parcele em até 3x nos cartões**

De **R\$ 10,80**Por **R\$ 10,46** cada

Economize já: R\$ 0,34

- 1 +

Unidade(s)

Adicionar na minha lista

Confira outras opções deste produto

[Ver todos os produtos](#)

Acumule Descontos

Você já faz parte do Clube Sidney Oliveira? **Cadastre-se** já e comece a acumular descontos agora para suas próximas compras. [Quero Participar](#)



Informações do Produto

Comentários

Outras Informações

O Crema Dental Colgate Sensitive Pro-Alívio proporciona alívio instantâneo e duradouro da sensibilidade. Pode ser usado diariamente proporcionando resultado de dentes mais brancos, resistentes e livres da sensibilidade indesejada.

Indicado para pessoas que possuem dentes sensíveis.

Benefícios:

- A maioria dos outros cremes para dentes sensíveis amenizam a sensibilidade;
- Sua fórmula funciona vedando os canais que levam ao centro do dente, bloqueando a sensibilidade;
- Com o uso regular, cria-se uma barreira de longa duração que age como um escudo protetor contra a sensibilidade dental;
- Clinicamente comprovado.

Veja Também



RELATÓRIO PÚBLICO (medicamentos, materiais médico-hospitalares e gases medicinais)

PESQUISAR POR

- ITEM
- MODALIDADE
- INSTITUIÇÃO
- FORNECEDOR
- FABRICANTE
- FAIXA
- PERÍODO
- BASE SIASG(Compras Federais)
- TIPO DE COMPRA

ITEM

Código BR: 0246116

Descrição CATMAT: CUNHA ODONTOLÓGICA, MADEIRA, ANATÔMICA, RESTAURAÇÃO ODONTOLÓGICA

Unidade de Fornecimento: ---

Genérico: Sim Não

Adicionar Dados Agrupados

Grupo: Todos

Classe: Todos

PDM: ---

UF: ---

Município: Selecionar

Pesquisar

Limpar

RESULTADO

Os registros exibidos especificam as compras realizadas nos últimos 18 meses, o que corresponde ao seguinte período: 22-11-2017 a 22/05/2019

Base de Dados BPS

Gerar PDF

DADOS DO ITEM		DADOS DA COMPRA			DADOS DO FABRICANTE/FORNECEDOR		DADOS DA INSTITUIÇÃO				VALORES						
CÓDIGO BR	DESCRIÇÃO CATMAT	UNIDADE DE FORNECIMENTO	GENÉRICO	DATA COMPRA	MODALIDADE DA COMPRA	DATA INSERÇÃO	TIPO COMPRA	FABRICANTE	FORNECEDOR	NOME DA INSTITUIÇÃO	MUNICÍPIO	UF	QTD ITENS COMPRADOS	PREÇO UNITÁRIO	CMED - PREÇO REGULADO	COMPETÊNCIA CMED	MÉDIA PONDERADA
BR0246116	CUNHA ODONTOLÓGICA, MADEIRA, ANATÔMICA, RESTAURAÇÃO ODONTOLÓGICA	UNIDADE	Não	21/05/2018	Pregão	04/06/2018	A	PHARMAINOX - INDUSTRIA E COMERCIO DE MATERIAIS ODONTOLÓGICOS LTDA - ME	ROYAL MED HOSPITALAR LTDA - ME	MUNICÍPIO DE IPIACU	IPIACU	MG	1000	0,0770	N/A	N/A	14,0691

Mostrar 20

Mostrando 1 à 14 de 14 registro(s)

CÓDIGO BR	DESCRIÇÃO CATMAT	UNIDADE DE FORNECIMENTO	GENÉRICO	DATA COMPRA	MODALIDADE DA COMPRA	DATA INSCRIÇÃO	TIPO COMPRA	DADOS DO FABRICANTE/FORNECEDOR			DADOS DA INSTITUIÇÃO			VALORES			
								FABRICANTE	FORNECEDOR	NOME DA INSTITUIÇÃO	MUNICÍPIO	UF	QTD. ITENS COMPRADOS	PREÇO UNITÁRIO	CMED - PREÇO REGULADO	COMPETÊNCIA CMED	MÉDIA PONDERADA
BR0246116	CUNHA ODONTOLÓGICA, MADEIRA, ANATÔMICA, RESTAURAÇÃO ODONTOLÓGICA	UNIDADE	Não	02/10/2018	Pregão	01/02/2019	A	PHARMAINOX - INDUSTRIA E COMERCIO DE MATERIAIS ODONTOLÓGICOS LTDA - ME	ODONTOSUL LTDA - EPP	FUNDO MUNICIPAL DE SAUDE	CAPANEMA	PR	65	1,0600	N/A	N/A	14,0691
BR0246116	CUNHA ODONTOLÓGICA, MADEIRA, ANATÔMICA, RESTAURAÇÃO ODONTOLÓGICA	UNIDADE	Não	03/04/2018	Pregão	09/06/2018	A	PHARMAINOX - INDUSTRIA E COMERCIO DE MATERIAIS ODONTOLÓGICOS LTDA - ME	CIRURGICA OLIMPIO - EIRELI - EPP	MUNICÍPIO DE UCHOA	UCHOA	SP	20	7,4000	N/A	N/A	14,0691
BR0246116	CUNHA ODONTOLÓGICA, MADEIRA, ANATÔMICA, RESTAURAÇÃO ODONTOLÓGICA	UNIDADE	Não	19/10/2018	Pregão	23/04/2019	A	LEONARDI COMERCIO DE PRODUTOS PARA SAUDE LTDA - EPP	DENTAL OPEN - COMERCIO DE PRODUTOS ODONTOLÓGICOS LTDA - EPP	FUNDO MUNICIPAL DE SAUDE DE JOAO NEIVA	JOAO NEIVA	ES	20	7,7800	N/A	N/A	14,0691
BR0246116	CUNHA ODONTOLÓGICA, MADEIRA, ANATÔMICA, RESTAURAÇÃO ODONTOLÓGICA	UNIDADE	Não	21/09/2018	Pregão	30/10/2018	A	SOUZA & LEONARDI LTDA - ME	EQUIPAR SUPRIMENTOS ODONTOMÉDICOS LTDA - EPP	CONSORCIO INTERMUNICIPAL DE SAUDE	PATO BRANCO	PR	50	8,1900	N/A	N/A	14,0691
BR0246116	CUNHA ODONTOLÓGICA, MADEIRA, ANATÔMICA, RESTAURAÇÃO ODONTOLÓGICA	UNIDADE	Não	13/07/2018	Pregão	10/10/2018	A	AAF DO BRASIL PRODUTOS ODONTOLÓGICOS LTDA - ME	PROHOSPITAL COMERCIO HOLANDA LTDA	FUNDO MUNICIPAL DE SAUDE DE OROS	OROS	CE	160	9,8600	N/A	N/A	14,0691
BR0246116	CUNHA ODONTOLÓGICA, MADEIRA, ANATÔMICA, RESTAURAÇÃO ODONTOLÓGICA	UNIDADE	Não	23/02/2018	Pregão	22/05/2018	A	ICEFRESH INDUSTRIA E COMERCIO DO BRASIL LTDA	EMIGE MATERIAIS ODONTOLÓGICOS LTDA	MUNICÍPIO DE CAMPINA VERDE	CAMPINA VERDE	MG	10	10,0000	N/A	N/A	14,0691
BR0246116	CUNHA ODONTOLÓGICA, MADEIRA, ANATÔMICA, RESTAURAÇÃO ODONTOLÓGICA	UNIDADE	Não	09/02/2018	Pregão	15/05/2018	A	SOUZA & LEONARDI LTDA - ME	MC MEDICALL PRODUTOS MEDICO HOSPITALARES - EIRELI - ME	MUNICÍPIO DE ALTONIA	ALTONIA	PR	3	10,2600	N/A	N/A	14,0691
BR0246116	CUNHA ODONTOLÓGICA, MADEIRA, ANATÔMICA, RESTAURAÇÃO ODONTOLÓGICA	UNIDADE	Não	05/10/2018	Pregão	20/04/2019	A	TDV DENTAL LTDA	SOMER COMERCIAL DE MATERIAL HOSPITALAR LTDA	FUNDO MUNICIPAL DE SAUDE	CAMPESTRE	AL	1000	15,0000	N/A	N/A	14,0691
BR0246116	CUNHA ODONTOLÓGICA, MADEIRA, ANATÔMICA, RESTAURAÇÃO ODONTOLÓGICA	UNIDADE	Não	29/11/2018	Pregão	31/01/2019	A	PHARMAINOX - INDUSTRIA E COMERCIO DE MATERIAIS ODONTOLÓGICOS LTDA - ME	SALVI, LOPES & CIA. LTDA - ME	MUNICÍPIO DE ANTONIO OLINTO	ANTONIO OLINTO	PR	10	16,5400	N/A	N/A	14,0691
BR0246116	CUNHA ODONTOLÓGICA, MADEIRA, ANATÔMICA, RESTAURAÇÃO ODONTOLÓGICA	UNIDADE	Não	05/11/2018	Pregão	04/12/2018	A	SOUZA & LEONARDI LTDA - ME	COSTAMED PRODUTOS MEDICOS LTDA - ME	FUNDO MUNICIPAL DE SAUDE	MACAPARANA	PE	100	17,3000	N/A	N/A	14,0691
BR0246116	CUNHA ODONTOLÓGICA, MADEIRA, ANATÔMICA, RESTAURAÇÃO ODONTOLÓGICA	UNIDADE	Não	19/03/2018	Pregão	30/01/2019	A	PRATI, DONAPUZZI E CIA LTDA	DROGA ROCHA DISTRIBUIDORA DE MEDICAMENTOS LTDA - EPP	MUNICÍPIO DE LAGOA ALEGRE	LAGOA ALEGRE	PI	1000	18,1000	N/A	N/A	14,0691

DADOS DO ITEM				DADOS DA COMPRA			DADOS DO FABRICANTE/FORNECEDOR				DADOS DA INSTITUIÇÃO				VALORES			
CÓDIGO BR	DESCRIÇÃO CATMAT	UNIDADE DE FORNECIMENTO	GENÉRICO	DATA COMPRA	MODALIDADE DA COMPRA	DATA INSERÇÃO	TIPO COMPRA	FABRICANTE	FORNECEDOR	NOME DA INSTITUIÇÃO	MUNICÍPIO	UF	QTD ITENS COMPRADOS	PREÇO UNITÁRIO	CMED - PREÇO REGULADO	COMPETÊNCIA CMED	MÉDIA PONDERADA	
BR0246116	CUNHA ODONTOLÓGICA, MADEIRA, ANATOMICA, RESTAURAÇÃO ODONTOLÓGICA	UNIDADE	Não	04/12/2017	Pregão	04/09/2018	A	GN INJECTA INDUSTRIA COMERCIO DE MATERIAIS MEDICOS, CIRURGICOS, ODONTOLÓGICOS E DESCARTAVEIS LTDA	DU BOM DISTRIBUICAO DE PRODUTOS MEDICO- HOSPITALAR EIRELI - EPP	FUNDO MUNICIPAL DE SAUDE - FMS DO MUNICÍPIO DE ANASTACIO	ANASTACIO	MS	20	18.2400	N/A	N/A	14,0691	
BR0246116	CUNHA ODONTOLÓGICA, MADEIRA, ANATOMICA, RESTAURAÇÃO ODONTOLÓGICA	UNIDADE	Não	29/01/2018	Pregão	18/07/2018	A	BIDINAMICA QUIMICA E FARMACÉUTICA LTDA - EPP	MIX COMERCIO LTDA - ME	FUNDO MUNICIPAL DE SAUDE	CORREGO DO OURO	GO	15	18.4500	N/A	N/A	14,0691	

Mostrando 1 à 14 de 14 registro(s)

Suporte a sistemas: 136 - opção 8
 e-mail: suporte.sistemas@datasus.gov.br
 Fale conosco: <http://datasus.saude.gov.br/fale-conosco>

Bem-vindo faça seu login ou cadastre-se

Minha conta Meus Pedidos

Pesquise seu produto...

buscar

0 item(s)

- Dentística e Estética
- Descartáveis
- Instrumentais
- Material de Consumo
- Moldagem
- Outros Departamentos
- Resina

Você está em: Página Inicial | Dentística e Estética | Cunha Anatômica (Madeira) - TDV

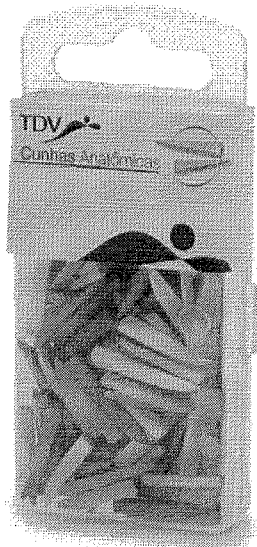

Cunha Anatômica (Madeira) - TDV

CÓD: 2905

FRETE GRÁTIS

★ PRODUTO NÃO AVALIADO. [SEJA O PRIMEIRO!](#)

Por: R\$ 36,40

ou R\$ 35,31 à vista. Desconto de 3%

Comprar

COMPRAR COM UM CLICK

Pronta-entrega

Calcular Frete

Retirar em loja próxima



Digite o CEP

ok

[Não sei o CEP](#)



Indique

Descrição Conteúdo

As cunhas de madeira TDV, são indicadas para uso geral, em procedimentos restauradores com a função mecânica de adaptar a matriz e/ou afastar dentes adjacentes.

Comentários Comente sobre este produto

Nome*

Email*

Cidade*

Estado*

Mostrar email no comentário

Sua nota*



Comentário*

enviar



Cadastre seu email e receba novidades, promoções e ofertas da loja.

Seu nome

Seu email

cadastrar

Institucional/Dúvidas

CIOBA 2018, XIX Congresso Internacional de Odontologia da Bahia

Privacidade e Segurança

Sobre a Dental Ice

Televentas

11 3901-5352

Horários:

Segunda a Sexta das 08h às 18h - Exceto feriados.

Redes Sociais

Dental Ice Virtual



RELATÓRIO PÚBLICO (medicamentos, materiais médico-hospitalares e gases medicinais)

PESQUISAR POR

- ITEM
- MODALIDADE
- INSTITUIÇÃO
- FORNECEDOR
- FABRICANTE
- FAIXA
- PERÍODO
- BASE SIASG(Compras Federais)
- TIPO DE COMPRA

ITEM

Código BR:

Descrição CATMAT: curativo alveolar

Unidade de Fornecimento:

Genérico: Sim Não

Dados Agrupados

Adicionar

Grupo:

Todos

Classe:

Todos

PDMI:

UF:

Todas

Município:

Selecione

Pesquisar

Limpar

RESULTADO

Os registros exibidos especificam as compras realizadas nos últimos 18 meses, o que corresponde ao seguinte período: 22-11-2017 a 22/05/2019

Serar Planilha

Gerar PDF

Mostrar 20

DADOS DO ITEM		DADOS DA COMPRA			DADOS DO FORNECEDOR		DADOS DA INSTITUIÇÃO			VALORES							
CÓDIGO BR	DESCRIÇÃO CATMAT	UNIDADE DE FORNECIMENTO	GENÉRICO	DATA COMPRA	MODALIDADE DA COMPRA	DATA INSERÇÃO	TIPO COMPRA	FABRICANTE	FABRICANTE FORNECEDOR	NOME DA INSTITUIÇÃO	MUNICÍPIO	UF	QTD ITENS COMPRADOS	PREÇO UNITÁRIO	CMED - PREÇO RESULTADO	COMPETÊNCIA CMED	MÉDIA PONDERADA
Nenhum registro encontrado.																	

Item 291 - R\$ 49,46

DentalMaster > Materiais de Consumo > Medicamentos

Compartilhe:

ALVEOLEX BIODINÂMICA

Cód.55031

Selecione:

Alveolex 10g Por: R\$ 45,50	<input type="text" value="1"/>	COMPRAR
Alveolex Seringa 2x3g Por: R\$ 42,20	<input type="text" value="1"/>	COMPRAR

Calcular o valor do frete e verificar disponibilidade:

OK

Não sei meu CEP

DESCRIÇÃO

Curativo Alveolar com Própolis

ALVEOLEX é principalmente indicado como uma barreira física após as extrações dentárias, conferindo proteção pois age como um tampão alveolar moldável, constituindo um arcabouço sólido para a regeneração tecidual, evitando a contaminação das paredes ósseas.

A aplicação é bastante prática e a consistência na forma de pasta proporciona a permanência prolongada de ALVEOLEX com as paredes alveolares.

O produto após aplicado não requer atenção especial do profissional, que deve ficar direcionada ao panhamento e a observação do processo de cicatrização. ALVEOLEX é eliminado gradualmente da cavidade alveolar em até 30 dias, à medida que ocorre o preenchimento d

Online

Precisa de ajuda?

Acompanha seu Pedido

2ª Via do Boleto

Entre ou Cadastre-se
Minha Conta

O que você procura?

Dental Cremer | Cirurgia e Periodontia | Curativo Alveolar

Produto

Indicação

Características

Itens Inclusos

Vídeo

Imagens

Curativo Alveolar Alveolex - Biodinâmica

Cod. de Referência: 627312

★★★★★ (1)

Veja opiniões de quem já comprou

Embalagem com 2 unidades + Bicos Aplicadores. Com propólis.



FRETE GRÁTIS! NAS COMPRAS ACIMA DE R\$100,00

Por: **R\$51,43**

Condições de Pagamento [+]

QUANTIDADE:

1

COMPRAR

VOCÊ ESTÁ EM UM AMBIENTE SEGURO

APROVEITE E COMPRE JUNTO

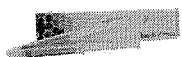

+

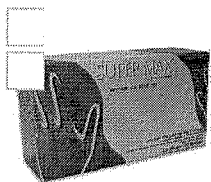

+

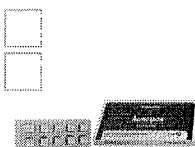

=

Leve junto por:

~~R\$ 126,32~~

R\$ 116,32

COMPRAR TODOS

Curativo Alveolar Alveolex - Biodinâmica

Embalagem com 2 unidades + Bicos Aplicadores. Com propólis.

★★★★★ (1)

A partir de: **R\$ 51,43**

Luva de Procedimento - Supermax

Embalagem com 100 unidades. Escolha o tamanho.

★★★★★ (423)

A partir de: **R\$ 24,99**

Por até **R\$ 20,99**

Esponja Hemostática Hemospon - Maquira

Embalagem com 10 unidades.

★★★★★ (15)

A partir de: ~~R\$ 49,90~~
R\$ 39,90

1

1

Modelo ▾

1

Indicação

Características

Itens Inclusos

Vídeo

* ALVEOLEX é principalmente indicado como uma barreira física após as extrações dentárias, conferindo proteção pois é moldável, constituindo um arcabouço sólido para a regeneração tecidual, evitando a contaminação das paredes ósseas

POSSO AJUDAR?

OPINIÃO DOS CONSUMIDORES

(https://dentalspeed.com/... **SÓ ATÉ DOMINGO ATÉ 48% OFF EM 3M** aproveite

(f. Olá Doutor(a), o que você procura?

(https://denta

Curativo c/ Própolis Alveolex

BIODINÂMICA

Embalagem c/ 2 seringas de 3g cada.

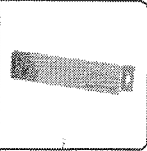

(https://cdn.dentalspeed.com/produtos/550/curativo-

c-
propolis-
alveolex-
4990.png)

SÓ ATÉ DOMINGO ATÉ 48% OFF EM 3M aproveite

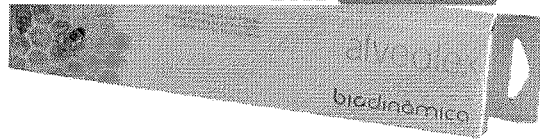

Por apenas

R\$ 51,44

Quantidade

adicionar ao carrinho

Compartilhe:

Apresentação Benefícios

O própolis presente na formulação, além de auxiliar na regeneração e na estimulação da cicatrização, auxilia também na analgesia proporcionando um pós operatório mais tranquilo ao paciente.

O Iodofórmio foi incorporado ao produto para auxiliar e complementar a ação de preenchimento através da estimulação da proliferação celular, além de possuir um leve poder antisséptico.

Sua fórmula isenta de Eugenol não provoca irritações ao contato com o tecido alveolar.

Aplicação

()

RELATÓRIO PÚBLICO
(medicamentos, materiais médico-hospitalares e gases medicinais)

PESQUISAR POR

ITEM
 MODALIDADE
 INSTITUIÇÃO
 FORNECEDOR
 FAIXA
 PERÍODO
 BASE SIASG (Compras Federais)
 TIPO DE COMPRA

ITEM

Código BR: Descrição CATMAT:

BR: Unidade de Fornecimento: Sim Não Dados Agrupados

Grupo: Adicionar

Classe:

PDM:

UF: Município:

Pesquisar Limpar

Item 292 ao 299
R\$ 45,27

RESULTADO

Os registros exibidos especificam as compras realizadas nos últimos 18 meses, o que corresponde ao seguinte período: 22-11-2017 a 22/05/2019
Base de Dados BPS

Mostrar 20

CÓDIGO BR	DESCRIÇÃO CATMAT	DADOS DO ITEM			DADOS DA COMPRA		DADOS DO FABRICANTE/FORNECEDOR			DADOS DA INSTITUIÇÃO			VALORES				
		UNIDADE DE FORNECIMENTO	GENÉRICO	DATA COMPRA	MODALIDADE DA COMPRA	DATA INSERÇÃO	TIPO COMPRA	FABRICANTE	FORNECEDOR	NOME DA INSTITUIÇÃO	MUNICÍPIO	UF	QTD ITENS COMPRADOS	PREÇO UNITÁRIO	CMED - PREÇO REGULADO	COMPETÊNCIA CMED	MÉDIA PONDERADA
BR0427571	CURETA PERIODONTAL MATERIAL-ACO INOXIDAVEL, TIPO-GRACEY, MODELO Nº 5-6, CARACTERÍSTICAS ADICIONAIS:CABO OCO	UNIDADE	Não	09/05/2018	Pregão	11/06/2018	A	TRINKS - INDUSTRIA DE INSTRUMENTOS ODONTOLÓGICOS LTDA - EPP	MAXIMA DENTAL IMPORTACAO, EXPORTACAO E COMERCIO DE PRODUTOS ODONTOLÓGICOS EIRELI	MUNICÍPIO DE PARAGOMINAS	PARAGOMINAS	PA	10	7,0000	N/A	N/A	32,2718

Mostrando 1 à 11 de 11 registro(s)

CÓDIGO BR	DADOS DO ITEM			DADOS DE COMPRA		DADOS DE MPRA		DADOS DO FABRICANTE/FORNECEDOR				DADOS DA INSTITUIÇÃO			VALORES			
	DESCRIÇÃO CATMAT	UNIDADE DE FORNECIMENTO	GENÉRICO	DATA COMPRA	MODALIDADE DA COMPRA	DATA INSERÇÃO	TIPO COMPRA	FABRICANTE	FORNecedor	NOME DA INSTITUIÇÃO	MUNICÍPIO	UF	QTD ITENS COMPRADOS	PREÇO UNITÁRIO	CMED - PREÇO REGULADO	COMPETÊNCIA CMED	MÉDIA PONDERADA	
BR0427571	CURETA PERIODONTAL, MATERIALAÇO INOXIDAVEL, TIPO:GRACEY, MODELO: Nº 5-6, CARACTERÍSTICAS ADICIONAIS: CABO OCO	UNIDADE	Não	13/03/2018	Pregão	08/04/2019	A	D.C.M.A. PRODUTOS MEDICOS E ODONTOLOGICOS LTDA - EPP	COMERCIAL C.V.M. LTDA - EPP	FUNDO MUNICIPAL DE SAUDE DE PORTO DA FOLHA	PORTO DA FOLHA	SE	5	7.4000	N/A	N/A	32.2718	
BR0427571	CURETA PERIODONTAL, MATERIALAÇO INOXIDAVEL, TIPO:GRACEY, MODELO: Nº 5-6, CARACTERÍSTICAS ADICIONAIS: CABO OCO	UNIDADE	Não	01/10/2018	Pregão	24/01/2019	A	LEANDRO KLEBER RIBEIRO DOS SANTOS - ME	BIO - LOGICA COMERCIO DE PRODUTOS HOSPITALARES LTDA	FUNDO MUNICIPAL DE SAUDE DE QUATA	QUATA	SP	8	8.5600	N/A	N/A	32.2718	
BR0427571	CURETA PERIODONTAL, MATERIALAÇO INOXIDAVEL, TIPO:GRACEY, MODELO: Nº 5-6, CARACTERÍSTICAS ADICIONAIS: CABO OCO	UNIDADE	Não	30/08/2018	Pregão	10/05/2019	A	ABC INSTRUMENTOS CIRURGICOS	HS MED COMERCIO DE ARTIGOS HOSPITALARES LTDA - EPP	FUNDO MUNICIPAL DE SAUDE	ICARAIMA	PR	2	9.1200	N/A	N/A	32.2718	
BR0427571	CURETA PERIODONTAL, MATERIALAÇO INOXIDAVEL, TIPO:GRACEY, MODELO: Nº 5-6, CARACTERÍSTICAS ADICIONAIS: CABO OCO	UNIDADE	Não	27/03/2018	Pregão	18/07/2018	A	CASSIFLEX LTDA - ME	BASE MEDICAL DISTRIBUIDORA DE PRODUTOS HOSPITALARES E ODONTOLOGICOS LTDA - EPP	FUNDO MUNICIPAL DE SAUDE DO MUNICIPIO DE IBIPIITANGA	IBIPIITANGA	BA	15	9.5700	N/A	N/A	32.2718	
BR0427571	CURETA PERIODONTAL, MATERIALAÇO INOXIDAVEL, TIPO:GRACEY, MODELO: Nº 5-6, CARACTERÍSTICAS ADICIONAIS: CABO OCO	UNIDADE	Não	13/03/2018	Pregão	08/04/2019	A	METALURGICA FAVA INDUSTRIA E COMERCIO LTDA	HOSP SAUDE COMERCIO VAREJISTA LTDA	FUNDO MUNICIPAL DE SAUDE DE PORTO DA FOLHA	PORTO DA FOLHA	SE	20	9.9000	N/A	N/A	32.2718	
BR0427571	CURETA PERIODONTAL, MATERIALAÇO INOXIDAVEL, TIPO:GRACEY, MODELO: Nº 5-6, CARACTERÍSTICAS ADICIONAIS: CABO OCO	UNIDADE	Não	19/04/2018	Dispensa de Licitação	14/01/2019	A	GOLGRAN INDUSTRIA E COMERCIO DE INSTRUMENTAL ODONT LTDA	JOSE APARECIDO DE ARAUJO JAU - EPP	MUNICIPIO DE PEDERNEIRAS	PEDERNEIRAS	SP	5	33.1500	N/A	N/A	32.2718	
BR0427571	CURETA PERIODONTAL, MATERIALAÇO INOXIDAVEL, TIPO:GRACEY, MODELO: Nº 5-6, CARACTERÍSTICAS ADICIONAIS: CABO OCO	UNIDADE	Não	04/12/2018	Pregão	06/02/2019	A	TRINITY INDUSTRIA E COMERCIO LTDA - EPP	SUPREMA DENTAL IMPORTACAO, EXPORTACAO E COMERCIO DE PRODUTOS ODONTOLOGICOS EIRELI	FUNDO MUNICIPAL DE SAUDE	ARACAJU	SE	150	40.0000	N/A	N/A	32.2718	
BR0427571	CURETA PERIODONTAL, MATERIALAÇO INOXIDAVEL, TIPO:GRACEY, MODELO: Nº 5-6, CARACTERÍSTICAS ADICIONAIS: CABO OCO	UNIDADE	Não	20/02/2018	Pregão	24/05/2018	A	GOLGRAN INDUSTRIA E COMERCIO DE INSTRUMENTAL ODONT LTDA	PROFARM COMERCIO DE MEDICAMENTOS E MATERIAL HOSPITALAR LTDA	FUNDO MUNICIPAL DE SAUDE DE PIUM	PIUM	TO	12	46.3000	N/A	N/A	32.2718	

CÓDIGO BR	DADOS DO ITEM			DADOS L		COMPRA		DADOS DO FABRICANTE/FORNECEDOR				DA LA INSTITUIÇÃO			VALORES			
	DESCRIÇÃO CATHIAT	UNIDADE DE FORNECIMENTO	GENÉRICO	DATA COMPRA	MODALIDADE DA COMPRA	DATA INSERÇÃO	TIPO COMPRA	FABRICANTE	FORNECEDOR	NOME DA INSTITUIÇÃO	MUNICÍPIO	UF	QTD ITENS COMPRADOS	PREÇO UNITÁRIO	CMED - PREÇO REGULADO	COMPETÊNCIA CMED	MÉDIA PONDERADA	
BR0427571	CURETA PERIODONTAL, MATERIAL:AÇO INOXIDAVEL, TIPO:GRACEY, MODELO: Nº 5-6, CARACTERÍSTICAS ADICIONAIS:CABO OCO	UNIDADE	Não	19/04/2018	Pregão	27/07/2018	A	GOLGRAN INDUSTRIA E COMERCIO DE INSTRUMENTAL ODONT LTDA	PEDROTTI & SCHERER LTDA - ME	MUNICIPIO DE PEROLA	PEROLA	PR	4	49,5000	N/A	N/A	32,2718	
BR0427571	CURETA PERIODONTAL, MATERIAL:AÇO INOXIDAVEL, TIPO:GRACEY, MODELO: Nº 5-6, CARACTERÍSTICAS ADICIONAIS:CABO OCO	UNIDADE	Não	21/09/2018	Pregão	18/12/2018	A	GOLGRAN INDUSTRIA E COMERCIO DE INSTRUMENTAL ODONT LTDA	ODONTOMEDI - PRODUTOS ODONTOLÓGICOS E HOSPITALARES LTDA - EPP	FUNDO MUNICIPAL DE SAUDE DE FLORIDA	FLORIDA	PR	4	73,2500	N/A	N/A	32,2718	

Mostrando 1 à 11 de 11 registro(s)

Suporte a sistemas: 136 - opção 8
 e-mail: suporte_sistemas@datasus.gov.br
 Fale conosco: <http://datasus.saude.gov.br/fale-conosco>

RELATÓRIO PÚBLICO (medicamentos, materiais médico-hospitalares e gases medicinais)

PESQUISAR POR

- ITEM
- MODALIDADE
- INSTITUIÇÃO
- FORNECEDOR
- FABRICANTE
- PAIXA
- PERÍODO
- BASE SIASGI(Compras Federais)
- TIPO DE COMPRA

ITEM

Código BR: 0413561

Unidade de Fornecimento:

Descrição CATMAT: CURETA, MATERIAL-AÇO INOXIDÁVEL, REFERÊNCIA: Nº 86, FORMATO: CÔNCAVO CORPO DUPL0, APLICAÇÃO: CIRURGI, TIPO: LUCAS, ESTERILIDADE: AUTOCLAVÁVEL

Genérico: Sim Não

Dados Agrupados

Adicionar

Grupo: Todos

Classe: Todos

PDME:

UF: Todos

Município: Seleção

Item 300 AO 302 R\$ 05,70

Pesquisar

Limpar

RESULTADO

Os registros exibidos especificam as compras realizadas nos últimos 18 meses, o que corresponde ao seguinte período: 22-11-2017 a 22/05/2019

Base de Dados BPS

Gerar Planilha

Gerar PDF

DADOS DO ITEM				DADOS DA COMPRA			DADOS DO FABRICANTE/FORNECEDOR			DADOS DA INSTITUIÇÃO			VALORES				
CÓDIGO BR	DESCRIÇÃO CATMAT	UNIDADE DE FORNECIMENTO	GENÉRICO	DATA COMPRA	MODALIDADE DA COMPRA	DATA INSERÇÃO	TIPO COMPRA	FABRICANTE	FORNECEDOR	NOME DA INSTITUIÇÃO	MUNICÍPIO	UF	QTD ITENS COMPRADOS	PREÇO UNITÁRIO	PREÇO C/MEIO REGULADO	COMPETÊNCIA CMED	MÉDIA PONDERADA
BR0413561	CURETA, MATERIAL-AÇO INOXIDÁVEL, REFERÊNCIA: Nº 86, FORMATO: CÔNCAVO CORPO DUPL0, APLICAÇÃO: CIRURGI, TIPO: LUCAS, ESTERILIDADE: AUTOCLAVÁVEL	UNIDADE	Não	05/10/2018	Pregão	23/04/2019	A	FAVA INDUSTRIA E COMERCIO DE PRODUTOS ODONTOLÓGICOS LTDA.	EMIGE MATERIAIS ODONTOLÓGICOS LTDA	MUNICÍPIO DE TUPACIGUARA	TUPACIGUARA	MG	20	5.5900	N/A	N/A	13.3519

Mostrar 20

Mostrando 1 a 6 de 6 registro(s)

CÓDIGO BR	DADOS DO ITEM				DADOS DA COMPRA				DADOS DA INSTITUIÇÃO				VALORES				
	DESCRIÇÃO CATMAT	UNIDADE DE FORNECIMENTO	GENÉRICO	DATA COMPRA	MODALIDADE DA COMPRA	DATA INSERÇÃO	TIPO COMPRA	FABRICANTE	FORNECEDOR	NOME DA INSTITUIÇÃO	MUNICÍPIO	UF	QTD. ITENS COMPRADOS	PREÇO UNITÁRIO	CMED - PREÇO REGULADO	COMPETÊNCIA CIMED	MÉDIA PONDERADA
BR0413561	CURETA, MATERIAL-AÇO INOXIDÁVEL, REFERÊNCIA: Nº 86, FORMATO: CÔNCAVO, CORPO DUPLA, APLICAÇÃO: CIRURGIA, TIPO: LUCAS, ESTERILIDADE: AUTOCLAVÁVEL	UNIDADE	Não	21/03/2018	Pregão	18/07/2018	A	CASSIFLEX LTDA - ME	BASE MEDICAL DISTRIBUIDORA DE MEDICAMENTOS HOSPITALARES E ODONTOLÓGICOS LTDA - EPP	FUNDO MUNICIPAL DE SAÚDE DO MUNICÍPIO DE IBIPIANGA	IBIPIANGA	BA	12	6,8900	N/A	N/A	13,3519
BR0413561	CURETA, MATERIAL-AÇO INOXIDÁVEL, REFERÊNCIA: Nº 86, FORMATO: CÔNCAVO, CORPO DUPLA, APLICAÇÃO: CIRURGIA, TIPO: LUCAS, ESTERILIDADE: AUTOCLAVÁVEL	UNIDADE	Não	21/08/2018	Pregão	30/10/2018	A	ABC INSTRUMENTOS CIRÚRGICOS	JOHNNY FELIPE CONTESSINI DE OLIVEIRA - EPP	CONSORCIO INTERMUNICIPAL DE SAÚDE	PATO BRANCO	PR	30	11,5900	N/A	N/A	13,3519
BR0413561	CURETA, MATERIAL-AÇO INOXIDÁVEL, REFERÊNCIA: Nº 86, FORMATO: CÔNCAVO, CORPO DUPLA, APLICAÇÃO: CIRURGIA, TIPO: LUCAS, ESTERILIDADE: AUTOCLAVÁVEL	UNIDADE	Não	04/12/2018	Pregão	06/02/2019	A	ABC INSTRUMENTOS CIRÚRGICOS	SUPREMA DENTAL IMPORTAÇÃO, EXPORTAÇÃO E COMERCIO DE PRODUTOS ODONTOLÓGICOS EIRELI	FUNDO MUNICIPAL DE SAÚDE	ARACAJU	SE	70	14,0000	N/A	N/A	13,3519
BR0413561	CURETA, MATERIAL-AÇO INOXIDÁVEL, REFERÊNCIA: Nº 86, FORMATO: CÔNCAVO, CORPO DUPLA, APLICAÇÃO: CIRURGIA, TIPO: LUCAS, ESTERILIDADE: AUTOCLAVÁVEL	UNIDADE	Não	25/05/2018	Pregão	08/11/2018	A	MILLENIUM COMERCIO E MATERIAL SERVICO LTDA	PROFARM COMERCIO DE MEDICAMENTOS E MATERIAL HOSPITALAR LTDA	FUNDO MUNICIPAL DE SAÚDE	CENTENARIO	TO	3	15,8500	N/A	N/A	13,3519
BR0413561	CURETA, MATERIAL-AÇO INOXIDÁVEL, REFERÊNCIA: Nº 86, FORMATO: CÔNCAVO, CORPO DUPLA, APLICAÇÃO: CIRURGIA, TIPO: LUCAS, ESTERILIDADE: AUTOCLAVÁVEL	UNIDADE	Não	20/02/2018	Pregão	24/05/2018	A	GOLGRAN INDUSTRIA E COMERCIO DE INSTRUMENTAL ODONT LTDA	PROFARM COMERCIO DE MEDICAMENTOS E MATERIAL HOSPITALAR LTDA	FUNDO MUNICIPAL DE SAÚDE DE PIUM	PIUM	TO	12	17,2400	N/A	N/A	13,3519

Mostrando 1 à 6 de 6 registro(s)

RELATÓRIO PÚBLICO (medicamentos, materiais médico-hospitalares e gases medicinais)

PESQUISAR POR

- ITEM
- MODALIDADE
- INSTITUIÇÃO
- FORNECEDOR
- FABRICANTE
- FAIXA
- PERÍODO
- BASE SIASG(Compras Federais)
- TIPO DE COMPRA

ITEM

Código BR: 0427723

Unidade de Fornecimento: ---

Descrição CATMAT: CURETA PERIODONTAL, MATERIAL-AÇO INOXIDÁVEL, TIPO-MCCALL, MODELO:17-18, CARACTERÍSTICAS ADICIONAIS:CABO OCO

Unidade de Fornecimento: ---

Genérico: Sim Não

Dados Agrupados

Grupo: Todos

Classe: Todos

PDM: ---

UF: Todos

Município: Selecionar

Adicionar

Item 303 e 304

R\$ 55,97

Pesquisar

Limpar

RESULTADO

Os registros exibidos especificam as compras realizadas nos últimos 18 meses, o que corresponde ao seguinte período: 22-11-2017 a 22/05/2019

Gerar Planilha

Gerar PDF

Mostrar 20

DADOS DO ITEM			DADOS DA COMPRA			DADOS DO FORNECEDOR			DADOS DA INSTITUIÇÃO				VALORES					
CÓDIGO BR	DESCRIÇÃO CATMAT	UNIDADE DE FORNECIMENTO	GENÉRICO	DATA COMPRA	MODALIDADE DA COMPRA	DATA INSERÇÃO	TIPO COMPRA	FABRICANTE	FABRICANTE	FABRICANTE	NOME DA INSTITUIÇÃO	MUNICÍPIO	UF	QTD ITENS COMPRADOS	PREÇO UNITÁRIO	CMED - PREÇO REGULADO	COMPETÊNCIA CMED	MÉDIA PONDERADA
BR0427723	CURETA PERIODONTAL, MATERIAL-AÇO INOXIDÁVEL, TIPO-MCCALL, MODELO:17-18, CARACTERÍSTICAS ADICIONAIS:CABO OCO	UNIDADE	Não	21/08/2018	Pregão	30/10/2018	A	ABC INSTRUMENTOS CIRÚRGICOS	POLLO HOSPITALAR LTDA - ME	POLLO HOSPITALAR LTDA - ME	CONSORCIO INTERMUNICIPAL DE SAUDE	PATO BRANCO	PR	30	8.8000	N/A	N/A	12.0394

Mostrando 1 a 8 de 8 registro(s)

DADOS DO ITEM				DADOS DA COMPRA				DADOS DO FABRICANTE/FORNECEDOR				DA INSTITUIÇÃO				VALORES			
CÓDIGO BR	DESCRIÇÃO CATMAT	UNIDADE DE FORNECIMENTO	GENÉRICO	DATA COMPRA	MODALIDADE DA COMPRA	DATA INSERÇÃO	TIPO COMPRA	FABRICANTE	FORNECEDOR	NOME DA INSTITUIÇÃO	MUNICÍPIO	UF	QTD ITENS COMPRADOS	PREÇO UNITÁRIO	CMED - PREÇO REGULADO	COMPETÊNCIA CMED	MÉDIA PONDERADA		
BR0427723	CURETA PERIODONTAL, MATERIAL:AÇO INOXIDÁVEL, TIPO:MCCALL, MODELO:17-18, CARACTERÍSTICAS ADICIONAIS:CABO OCO	UNIDADE	Não	13/12/2017	Pregão	06/03/2018	A	GOLGRAN INDUSTRIA E COMERCIO DE INSTRUMENTAL ODONT LTDA	IN-DENTAL ODONTOLOGICOS, PRODUTOS DE MEDICOS E HOSPITALARES LTDA - EPP	MUNICIPIO DE ALTINOPOLIS	ALTINOPOLIS	SP	6	9,9000	N/A	N/A	12,0394		
BR0427723	CURETA PERIODONTAL, MATERIAL:AÇO INOXIDÁVEL, TIPO:MCCALL, MODELO:17-18, CARACTERÍSTICAS ADICIONAIS:CABO OCO	UNIDADE	Não	11/06/2018	Pregão	25/07/2018	A	GOLGRAN INDUSTRIA E COMERCIO DE INSTRUMENTAL ODONT LTDA	SUPREMA DENTAL IMPORTACAO, EXPORTACAO E COMERCIO DE PRODUTOS ODONTOLOGICOS EIRELI	MUNICIPIO DE ATIBAIA	ATIBAIA	SP	30	10,1800	N/A	N/A	12,0394		
BR0427723	CURETA PERIODONTAL, MATERIAL:AÇO INOXIDÁVEL, TIPO:MCCALL, MODELO:17-18, CARACTERÍSTICAS ADICIONAIS:CABO OCO	UNIDADE	Não	04/12/2018	Pregão	06/02/2019	A	ABC INSTRUMENTOS CIRURGICOS	SUPREMA DENTAL IMPORTACAO, EXPORTACAO E COMERCIO DE PRODUTOS ODONTOLOGICOS EIRELI	FUNDO MUNICIPAL DE SAUDE	ARACAJU	SE	120	12,3300	N/A	N/A	12,0394		
BR0427723	CURETA PERIODONTAL, MATERIAL:AÇO INOXIDÁVEL, TIPO:MCCALL, MODELO:17-18, CARACTERÍSTICAS ADICIONAIS:CABO OCO	UNIDADE	Não	03/04/2018	Pregão	09/06/2018	A	LEANDRO KLEBER RIBEIRO DOS SANTOS - ME	CIRURGICA RIOPRETANA LTDA	MUNICIPIO DE UCHOA	UCHOA	SP	4	15,6000	N/A	N/A	12,0394		
BR0427723	CURETA PERIODONTAL, MATERIAL:AÇO INOXIDÁVEL, TIPO:MCCALL, MODELO:17-18, CARACTERÍSTICAS ADICIONAIS:CABO OCO	UNIDADE	Não	21/08/2018	Pregão	18/12/2018	A	GOLGRAN INDUSTRIA E COMERCIO DE INSTRUMENTAL ODONT LTDA	ODONTOMEDI - PRODUTOS ODONTOLOGICOS E HOSPITALARES LTDA - EPP	FUNDO MUNICIPAL DE SAUDE DE FLORIDA	FLORIDA	PR	4	41,2100	N/A	N/A	12,0394		
BR0427723	CURETA PERIODONTAL, MATERIAL:AÇO INOXIDÁVEL, TIPO:MCCALL, MODELO:17-18, CARACTERÍSTICAS ADICIONAIS:CABO OCO	UNIDADE	Não	15/02/2019	Pregão	14/03/2019	A	GOLGRAN INDUSTRIA E COMERCIO DE INSTRUMENTAL ODONT LTDA	FUSAO COMERCIO DE PRODUTOS ODONTOLOGICOS LTDA - ME	MUNICIPIO DE PAULA FREITAS	PAULA FREITAS	PR	10	58,7149	N/A	N/A	12,0394		
BR0427723	CURETA PERIODONTAL, MATERIAL:AÇO INOXIDÁVEL, TIPO:MCCALL, MODELO:17-18, CARACTERÍSTICAS ADICIONAIS:CABO OCO	UNIDADE	Não	23/11/2017	Pregão	18/01/2018	A	GOLGRAN INDUSTRIA E COMERCIO DE INSTRUMENTAL ODONT LTDA	MC-MEDICALL PRODUTOS MEDICO HOSPITALARES - EIRELI - ME	MUNICIPIO DE FRANCISCO ALVES	FRANCISCO ALVES	PR	10	68,0000	N/A	N/A	12,0394		

Mostrando 1 à 8 de 8 registro(s)

RELATÓRIO PÚBLICO (medicamentos, materiais médico-hospitalares e gases medicinais)

PESQUISAR POR

- ITEM
- MODALIDADE
- INSTITUIÇÃO
- FORNECEDOR
- FABRICANTE
- FAIXA
- PERÍODO
- BASE SIASG(Compras Federais)
- TIPO DE COMPRA

ITEM

Código BR:

Descrição CATMAT:

BR: Descrição PERIÓDICA, MATERIAL-AÇO INOXIDÁVEL, TIPO-PONTA MORSE, MODELO: Nº 0-00, CARACTERÍSTICAS ADICIONAIS: CABO OCO

Unidade de Fornecimento:

Genérico: Sim Não

Dados Agrupados

Grupo:

Todos

Classe:

Todos

PDM:

UF:

Município:

Selecionar

Adicionar

RESULTADO

Os registros exibidos especificam as compras realizadas nos últimos 18 meses, o que corresponde ao seguinte período: 22-11-2017 a 22/05/2019

Base de Dados BPS

Gerar Planilha

Pesquisar

Limpar

CÓDIGO BR	DESCRIÇÃO CATMAT	UNIDADE DE FORNECIMENTO	GÊNERICO	DADOS DA COMPRA			DADOS DO FORNECEDOR			DADOS DA INSTITUIÇÃO				VALORES		
				DATA COMPRA	MODALIDADE DA COMPRA	DATA INSERÇÃO	TIPO COMPRA	FABRICANTE	FABRICANTE	FORNECEDOR	NOME DA INSTITUIÇÃO	MUNICÍPIO	UF	QTD. ITENS COMPRADOS	PREÇO UNITÁRIO	CMED - PREÇO REGULADO
Nenhum registro encontrado.																

Mostrar 20

Precisa de ajuda?

Acompanhe seu Pedido

NOVO 2ª Via do Boletão

Entre ou Cadastre-se Minha Conta

O que você procura?

Por Categoria

Repetir Pedido

Tudo Que Você Precisa

Promoções

Dental Cremer | Instrumentais | Curetas

Produto

Indicação

Características

Itens Inclusos

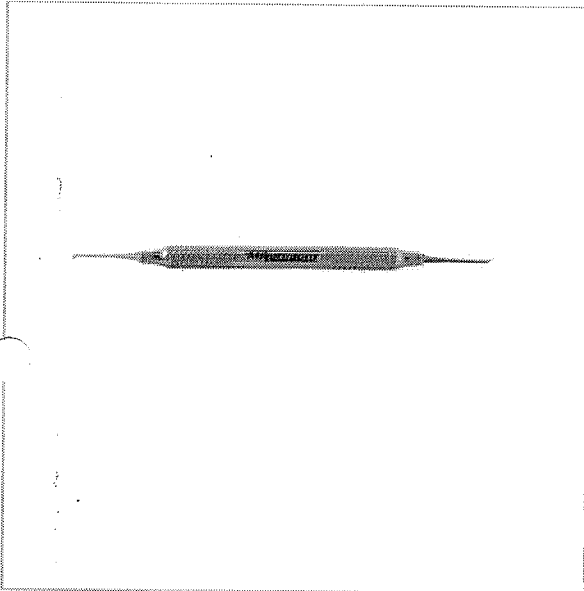

Foice Raspador Ponta Morse 0-00 Millennium - Golgran

Cod. de Referência: 507607

☆☆☆☆☆ (0)

Avalie este produto

Embalagem com 1 unidade.



FRETE GRÁTIS! NAS COMPRAS ACIMA DE R\$100,00

Por: **R\$48,54**

Condições de Pagamento [+]

QUANTIDADE:

1

COMPRAR

VOCÊ ESTÁ EM UM AMBIENTE SEGURO

APROVEITE E COMPRE JUNTO

Leve junto por:

R\$ 144,00

COMPRAR TODOS

Foice Raspador Ponta Morse 0-00 Millennium - Golgran
Embalagem com 1 unidade.

Sonda Nabers 2N Millimetrada Colors Millennium - Golgran
Embalagem com 1 unidade.

Sonda Willians Millimetrada Millennium - Golgran
Embalagem com 1 unidade.

☆☆☆☆☆ (1)

A partir de: **R\$ 47,73**

☆☆☆☆☆ (1)

A partir de: **R\$ 47,73**

A partir de: **R\$ 48,54**

1

1

1

Indicação

Características

Itens Inclusos

Indicado para procedimentos de periodontia.

POSSO AJUDAR?

OPINIÕES DOS CONSUMIDORES



SÓ ATÉ DOMINGO ATÉ 48% OFF EM 3M



aproveite



(https://denta

Cureta Perio Ponta Morse 0-00 Millennium

MILLENNIUM

Embalagem c/ 1 unidade.



(https://cdn.dentalspeed.com/produtos/550/produtos-cureta-perio-ponta-morse-0-00-millennium-golgran-2.png)

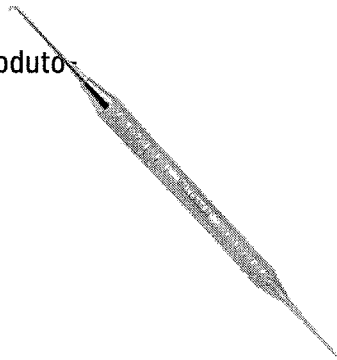

Por apenas

R\$ 48,54

Quantidade

adicionar ao carrinho

Compartilhe:

Características

Em aço inoxidável.

Aplicação

Utilizado em periodontia.

SÓ ATÉ DOMINGO ATÉ 48% OFF EM 3M

(https://dentalspeed.com/marca/3m)

(https://denta) o que você procura?

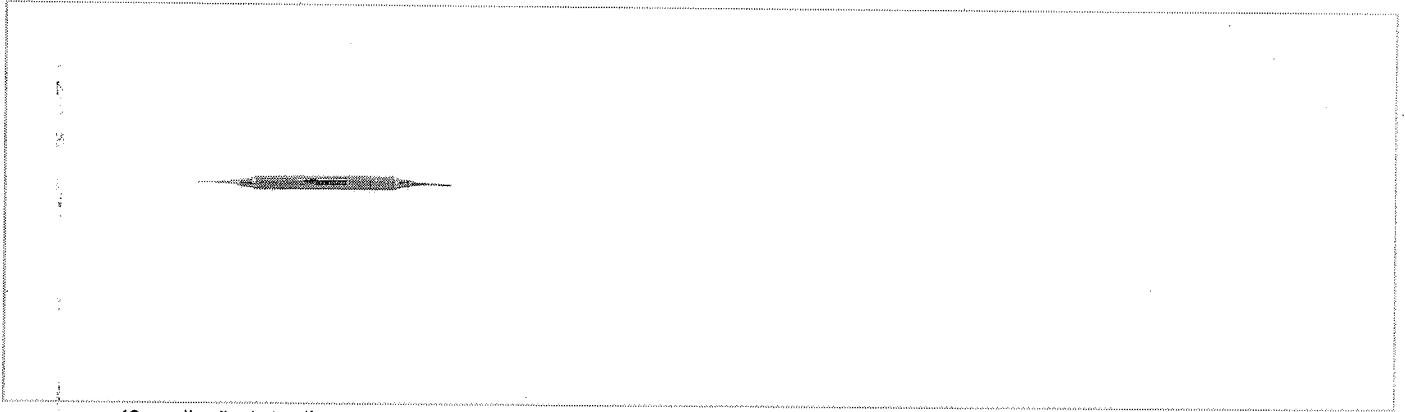
CURETA FOICE RASPADOR PONTA MORSE 0-00

(0 avaliações) Avalie

R\$ 51,65 (2% no boleto)

1x de R\$ 52,70 no cartão

R\$ 52,70 em 1x de R\$ 52,70 (sem juros)

QUANT.

1

COMPRAR

Consultar frete para sua região?

▼ Parcele em até ▼ Formas de pagamento

DESCRIÇÃO**Apresentação**

Embalagem com 1 unidade.

Indicado para procedimentos de periodontia.

Fabricado em aço Inoxidável .

VEJA TAMBÉM**Cureta Gracey Mini Five**
(/produtos/instrumental/curetas/cureta-gracey-**Cureta Perio McCall**
(/produtos/instrumental/curetas/cureta-perio-



RELATÓRIO PÚBLICO
(medicamentos, materiais médico-hospitalares e gases medicinais)

PESQUISAR POR

- ITEM
- MODALIDADE
- INSTITUIÇÃO
- FORNECEDOR
- FABRICANTE
- FAIXA
- PERÍODO
- BASE SIASG(Compras Federais)
- TIPO DE COMPRA

ITEM

Descrição CATMAT:
CURSOR ODONTOLÓGICO, MATERIAL-SILICONE, TIPO USO-ESTERILIZÁVEL EM ESTUFA OU AUTOCLAVE, DIÂMETRO-CERCA DE 3 MM, CARACTERÍSTICAS ADICIONAIS:PERFURAÇÃO CENTRAL, C/ ENTALHE OU MARCAÇÃO, ESPESSURA:1,0 MM

Código BR:

Unidade de Fornecimento:

Genérico: Sim Não Dados Agrupados

Adicionar

Grupo:

Classe:

PDM:

UF: **Município:**

Itens 306 e 307
R\$ 31,88

Pesquisar

Limpar

RESULTADO

Os registros exibidos especificam as compras realizadas nos últimos 18 meses, o que corresponde ao seguinte período: 22-11-2017 a 22/05/2019
Base de Dados: BPS

Gerar Planilha

Gerar PDF

Mostrar 20

DADOS DO ITEM		DADOS DA COMPRA			DADOS DO FABRICANTE/FORNECEDOR		DADOS DA INSTITUIÇÃO			VALORES							
CODIGO BR	DESCRIÇÃO CATMAT	UNIDADE DE FORNECIMENTO	GENÉRICO	DATA COMPRA	MODALIDADE DA COMPRA	DATA INSERÇÃO	TIPO COMPRA	FABRICANTE	FORNECEDOR	NOME DA INSTITUIÇÃO	MUNICÍPIO	UF	QTD ITENS COMPRADOS	PREÇO UNITÁRIO	CMED - PREÇO REGULADO	COMPETÊNCIA CMED	MÉDIA PONDERADA
Nenhum registro encontrado.																	



Principal / Cursores de Silicone - Angelus

buscar...

IR

Cursores de Silicone - Angelus

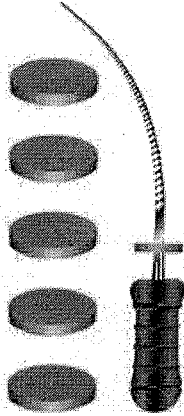

Duplo clique na imagem acima para visualizá-la maior



MAIS VISUALIZAÇÕES



Cursores de Silicone - Angelus

[Enviar para um amigo](#)

[Seja o primeiro a comentar este produto](#)

[Inscrever-se para alerta de preço](#)

Disponibilidade: Em Estoque.

Nome do Produto	Preço	Qtde
Cursor Stop de Silicone - 1mm	R\$30,62	<input type="text" value="0"/>
Cursor Stop de Silicone - 1,5mm	R\$30,62	<input type="text" value="0"/>

OU

Descrição Rápida

Cursor (stop) em silicone para ajuste do comprimento de trabalho da lima no tratamento de canal.

Descrição do Produto

Indicação:

Ajuste do comprimento de trabalho da lima no tratamento de canal

Características e benefícios:

- Esterilizável em estufa ou autoclave: silicone grau hospitalar;
- Perfuração central: direciona a entrada da lima;
- Espessura de 1,0mm e 1,5mm.

Instruções de Uso:

1. Introduza o instrumento Endodôntico na Perfuração Cetral do Curso.
2. Com uma Régua endodôntica, ajuste a posição de Cursor de acordo com o Comprimento de Trabalho.

Apresentação:

- Stop de Silicone: 1 mm - 100 unidades
- Stop de Silicone: 1,5 mm - 100 unidades

Informações Adicionais

Fabricante

Angelus

Você pode também estar interessado nos seguintes produtos

(https://dentalspeed.com/marca/angelus) **SÓ ATÉ DOMINGO ATÉ 48% OFF EM 3M** aproveite

(Olá Doutor(a), o que você procura?

(https://denta

Stop de Silicone 1,5mm

ANGELUS

Embalagem c/ 100 unidades.

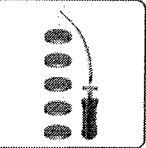

(https://cdn.dentalspeed.com/produtos/550/produto-stop-de-silicone-15mm-angelus.png)

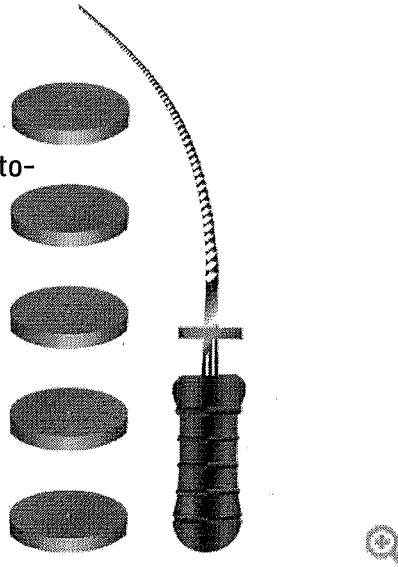

Por apenas

R\$ 35,31

PRODUTO ESGOTADO

Nome	E-mail
------	--------

SÓ ATÉ DOMINGO ATÉ 48% OFF EM 3M aproveite

mais opções de produtos

Compre mais e economize! DSHOP com um mês de **muuuuuuitas ofertas!** **APROVEITE!**

Bem-vindo Cliente (<https://www.dentalshop.com.br/identificacao/1/9>)

Minha conta (<https://www.dentalshop.com.br/identificacao/1/9/destino/comprador>) Meus Pedidos (<https://www.dentalshop.com.br/identificacao/1/9/destino/meuspedidos>)

Dúvidas (<https://www.dentalshop.com.br/duvidas>) Contato (<https://www.dentalshop.com.br/faleconosco>)

BUSCAR



Teleendas 0800 602 5400

WhatsApp (51) 99807-7440 (<https://api.whatsapp.com/send?phone=5551998077440>)

(<https://www.dentalshop.com.br/carrinho/>)

Veja mais categorias

INSTRUMENTAL
(<https://www.dentalshop.com.br/d/2982/instrumental>)

ENDODONTIA
(<https://www.dentalshop.com.br/d/2989/endodontia>)

HARMONIZAÇÃO OROFACIAL
(<https://www.dentalshop.com.br/d/2979/harmonizacao-orofacial>)

ORTODONTIA
(<https://www.dentalshop.com.br/d/2986/ortodontia>)

DESCARTÁVEIS
(<https://www.dentalshop.com.br/d/2996/descartaveis>)

JALECO E TOUCA
(<https://www.dentalshop.com.br/d/2970/jaleco-e-touca>)

GIFTS
(<https://www.dentalshop.com.br/d/2974/gifts>)

CURSOS E EVENTOS (<http://dentalshop.myclashop.com.br/pagina/institucional/cursos>)

<https://www.dentalshop.com.br/> > [endodontia](https://www.dentalshop.com.br/d/2989/endodontia) > [stop de silicone cursor - angelus](#)

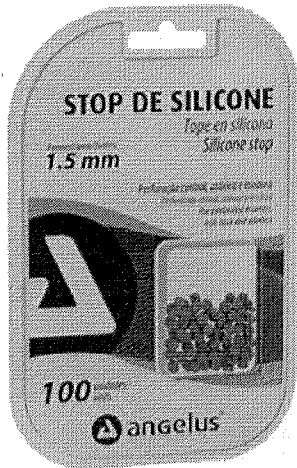

(<https://dentalshop.claimg.com.br/Assets/Produtos/SuperZoom/d5a0fad36f732f23e29cdf9cab2e869d.jpg?v=dba0a7ef-1>)

Stop De Silicone Cursor - Angelus -

Código 13577



(https://www.dentalshop.com.br/regrapromocao/frete/produto_id/60931) **Ganhe um brinde!**
(https://www.dentalshop.com.br/regrapromocao/brinde/produto_id/60931)

Por **R\$29,70**

1

Comprar

CALCULAR SUA ENTREGA
Esqueci meu CEP

OK

CARACTERÍSTICAS

Esterilizável em estufa ou autoclave, perfuração central, espessura de 1,0 e 1,5 mm.

Isto combina com



(https://www.dentalshop.com.br/p/60758/lima-k-serie-especial---kendo/campanha_id/26)
Lima K Série Especial - Kendo 10 25MM
(https://www.dentalshop.com.br/p/60758/lima-k-serie-especial---kendo/campanha_id/26)

POR R\$ 29,24

COMPRAR



(https://www.dentalshop.com.br/p/60757/lima-k-1-serie---kendo/campanha_id/26)
Lima K 1° Série - Kendo 15/40 25MM
(https://www.dentalshop.com.br/p/60757/lima-k-1-serie---kendo/campanha_id/26)

POR R\$ 32,33

COMPRAR

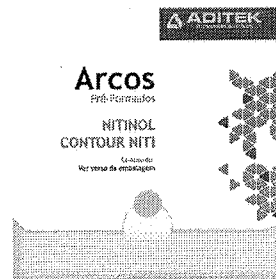

(https://www.dentalshop.com.br/p/61075/arco-termoativado-35-contour-niti-retangular---aditek/campanha_id/26)
Arco Termoativado 35° Contour Niti Retangular - Aditek 017X025
(https://www.dentalshop.com.br/p/61075/arco-termoativado-35-contour-niti-retangular---aditek/campanha_id/26)

POR R\$ 46,20

COMPRAR

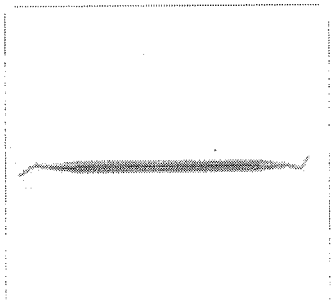

(https://www.dentalshop.com.br/p/60055/espátula-de-insercao-de-fio-retrator-oitavado---golgran/campanha_id/26)
Espátula de Inserção de Fio Retrator Oitavado - Golgran
(https://www.dentalshop.com.br/p/60055/espátula-de-insercao-de-fio-retrator-oitavado---golgran/campanha_id/26)

POR R\$ 10,84

COMPRAR

RELATÓRIO PÚBLICO (medicamentos, materiais médico-hospitalares e gases medicinais)

PESQUISAR POR

ITEM MODALIDADE INSTITUIÇÃO FORNECEDOR FABRICANTE FAIXA PERÍODO BASE SIASG(Compras Federais) TIPO DE COMPRA

ITEM

Código BR: Descrição CATMAT: DADOS AGRUPADOS

BR: descodificador de freer

Unidade de Fornecimento: Genérico: Sim Não

Adicionar

Grupo: Todos

Classe: Todos

PDM:

UF: Todas Município: Seleccione

Pesquisar

Limpar

RESULTADO

Os registros exibidos especificam as compras realizadas nos últimos 18 meses, o que corresponde ao seguinte período: 22-11-2017 a 22/05/2019

Base de Dados BPS

Gerar Planilha

Gerar PDF

Mostrar 20

DADOS DO ITEM			DADOS DA COMPRA			DADOS DO FABRICANTE/FORNECEDOR		DADOS DA INSTITUIÇÃO			VALORES				
CÓDIGO BR	DESCRIÇÃO CATMAT	UNIDADE DE FORNECIMENTO	DATA COMPRA	MODALIDADE DA COMPRA	DATA INSERÇÃO	FABRICANTE	FABRICANTE	FORNECEDOR	NOME DA INSTITUIÇÃO	MUNICÍPIO	UF	QTD ITENS COMPRADOS	PREÇO UNITÁRIO	CMED - PREÇO REGULADO	MÉDIA PONDERADA
Nenhum registro encontrado.															



O que você está procurando?



INÍCIO / MEDICINA / INSTRUMENTAIS CIRÚRGICOS / DESCOLADORES - INSTRUMENTAIS CIRÚRGICOS MEDICINA

ALPHA

instrumentos cirúrgicos

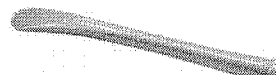
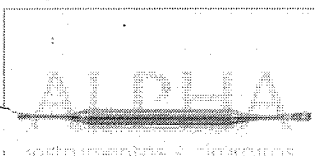

Descolador Freer

R\$65,00

9x de R\$7,22 s/ juros Cartão de Crédito

ou R\$61,75 à vista no Boleto

Descolador Freer Duplo.

Instrumento Cirúrgico não articulado cortante.

Produzido em aço inoxidável

Utilizado para sindesmotomia descolamento ou diérese para cirurgias em geral.

Disponibilidade: 1 a 7 dias úteis.

0.0*****
Nenhuma classificação disponível

Precisa de ajuda?

Acompanhe seu Pedido

NOVO 2ª Via do Boletim

Entre ou Cadastre-se
Minha Conta

O que você procura?

Por Categoria

Repetir Pedido

Tudo Que Você Precisa

Promoções



Dental Cremer | Instrumentais | Descolador

Produto

Indicação

Características

Itens Inclusos

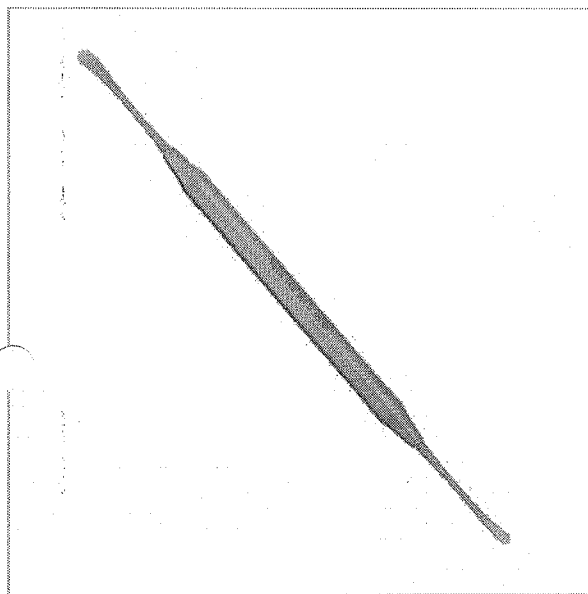

Descolador Freer - Fava

Cod. de Referência: 694529

☆☆☆☆☆ (0)

Avalie este produto

Embalagem com 1 unidade.



FRETE GRÁTIS NAS COMPRAS ACIMA DE R\$100,00

Por: **R\$63,33**

Condições de Pagamento [+]

QUANTIDADE:

COMPRAR

VOCÊ ESTÁ EM UM AMBIENTE SEGURO

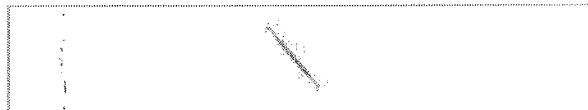

APROVEITE E COMPRE JUNTO

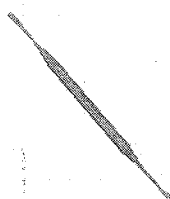

+



+

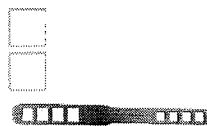

=

Leve junto por:

R\$ 134,88

COMPRAR TODOS

Descolador Freer - Fava

Descolador Molt 2-4 - Fava

Abaixador de Língua
Bruenings - Golgran

Embalagem com 1 unidade.

Embalagem com 1 unidade.

Embalagem com 1 unidade.

☆☆☆☆☆ (2)

☆☆☆☆☆ (1)

A partir de:

R\$ 63,33

A partir de:

R\$ 51,18

A partir de:

R\$ 20,37

Indicação

Características

Itens Inclusos

* Indicado para sindesmotomia, descolamento ou diérese, para cirurgias em geral.

POSSO AJUDAR?

OPINIÕES DOS CONSUMIDORES

Precisa de ajuda?

Acompanhe seu Pedido

NOVO
2ª Via do Boleto

Entre ou Cadastre-se
Minha Conta

O que você procura?

Por Categoria

Repetir Pedido

Tudo Que Você Precisa

Promoções



Dental Cremer | Instrumentais | Descolador

Produto

Indicação

Características

Itens Inclusos

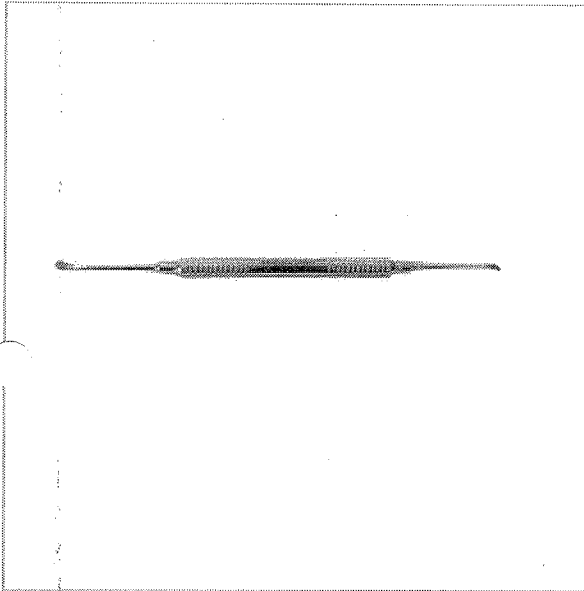

Descolador Micro Freer Millennium - Golgran

Cod. de Referência: 745511

☆☆☆☆☆ (0)

Avalie este produto

Embalagem com 1 unidade.



FRETE GRÁTIS! NAS COMPRAS ACIMA DE R\$100,00

Por: **R\$68,45**

Condições de Pagamento [+]

QUANTIDADE:

1

COMPRAR

VOCÊ ESTÁ EM UM AMBIENTE SEGURO

APROVEITE E COMPRE JUNTO

	+		+		=	Leve junto por: R\$ 153,96
Descolador Micro Freer Millennium - Golgran		Descolador Freer Millennium - Golgran		Broca Carbide Cirúrgica Cônica FG - Angelus Prima Dental		COMPRAR TODOS
Embalagem com 1 unidade.		Embalagem com 1 unidade. Cabo Pesado.		Embalagem com 1 unidade.		
A partir de: R\$ 68,45		A partir de: R\$ 68,45		A partir de: R\$ 17,06		
1		1		1		

Indicação

Características

Itens Inclusos

* Indicado para cirurgias em geral, sindesmotonia, deslocamento ou diérese.

POSSO AJUDAR?

OPINIÕES DOS CONSUMIDORES



RELATORIO PÚBLICO
(medicamentos, materiais médico-hospitalares e gases medicinais)

PESQUISAR POR

ITEM
 MODALIDADE
 INSTITUIÇÃO
 FORNECEDOR
 FABRICANTE
 FAIXA
 PERÍODO
 BASE SIASG(Compras Federais)
 TIPO DE COMPRA

ITEM

Código BR: Descrição CATMAT:

Unidade de Fornecimento: Genérico: Sim Não Dados Agrupados

Adicionar

Grupo:

Classe:

PDM:

UF: Município:

Item 309 - R\$ 247,77

Pesquisar

Limpar

Os registros exibidos especificam as compras realizadas nos últimos 18 meses, o que corresponde ao seguinte período: 22-11-2017 a 22/05/2019

Base de Dados: BPS

Gerar Planilha

Gerar PDF

Mostrar 20

DADOS DO ITEM		DADOS DA COMPRA			DADOS DO FABRICANTE/FORNECEDOR		DADOS DA INSTITUIÇÃO			VALORES							
CÓDIGO BR	DESCRIÇÃO CATMAT	UNIDADE DE FORNECIMENTO	GENÉRICO	DATA COMPRA	MODALIDADE DA COMPRA	DATA INSERÇÃO	TIPO COMPRA	FABRICANTE	FORNECEDOR	NOME DA INSTITUIÇÃO	MUNICÍPIO	UF	QTD ITENS COMPRADOS	PREÇO UNITÁRIO	CMED - PREÇO REGULADO	COMPETÊNCIA CMED	MÉDIA PONDERADA
Nenhum registro encontrado.																	

Precisa de ajuda?

Acompanhe seu Pedido

NOVO 2ª Via do Boleto

Entre ou Cadastre-se Minha Conta

O que você procura?

Por Categoria

Repetir Pedido

Tudo Que Você Precisa

Promoções



Dental Cremer | Instrumentais | Descolador

Produto

Indicação

Características

Itens Inclusos

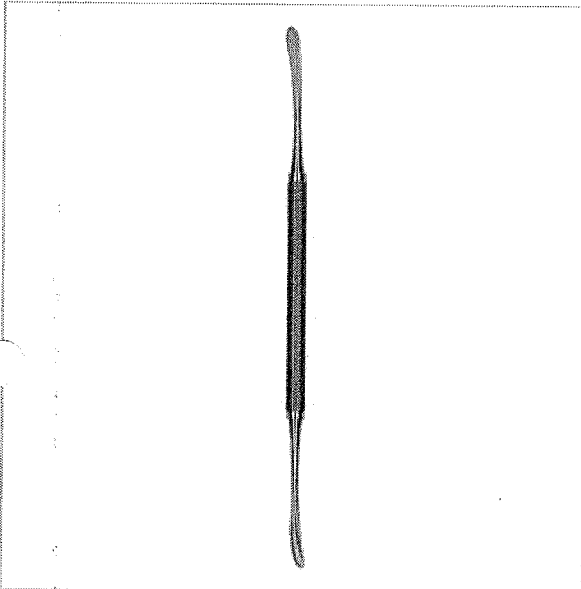

Descolador Goldman Fox 14 - Hu-Friedy

Cod. de Referência: 613247

☆☆☆☆☆ (0)

Avalie este produto

Embalagem com 1 unidade.

Se este produto estiver sem estoque na Loja Virtual, poderá ser comprado através do 0800 727 7565.



FRETE GRÁTIS! NAS COMPRAS ACIMA DE R\$100,00

Por: **R\$393,33**

Condições de Pagamento [+]

AVISE-ME QUANDO DISPONÍVEL

Indicação

Características

Itens Inclusos

- * Código Hu-Friedy: P14.
- * Aço Immunity.
- * Autoclavável.
- * Extremidade curvada.
- * Ponta afiada.
- * Ponta romba.
- * Validade: Indeterminado.
- * Registro ANVISA: 80422630003.

OPINIÕES DOS CONSUMIDORES

Tem esse produto? Seja o primeiro a avaliá-lo!

Escrever avaliação...

Este site utiliza cookies. Para saber mais clique aqui.

PROCUROU E NÃO ACHOU? QUAL PRODUTO VOCÊ GOSTARIA DE VER NA DENTAL CREMER?

FAÇA SUA SUGESTÃO

0800 727 7565

Seg. Sáb. 0

POSSO AJUDAR?



Olá visitante. Já é cadastrado? Acesse sua conta.

Estou procurando por...



Meu Cadastro

Caixas Organizadoras

Cirurgia

Clínica Geral

Endodontia

Estética

Grampos

Implantodontia

Categorias

Home > Cirurgia > Des. Periosteo/Desc. Conjuntivo/Elev. Periosteo > Descolador Goldman - Fox 14

Caixas Organizadoras

▶ Caixas Organizadoras

Cirurgia

- ▶ Afastadores
- ▶ Alavancas
- ▶ Alavancas Apicais
Remoção de Raízes
- ▶ Alavancas de Luxação
- ▶ Alicates para Tecido
- ▶ Bisturi - Gengivótomos
- ▶ Black Line
- ▶ Cabos Bisturi
- ▶ Veja mais

Clínica Geral

- ▶ Espelhos
- ▶ Pinças Clínicas
- ▶ Sondas exploradoras

Destaque

Endodontia

▶ Endodontia

Estética

- ▶ Colher de Dentina
- ▶ Espátulas para Resina
- ▶ Espátulas para Resina
Composculp
- ▶ Espátulas XTS
- ▶ Estética Diversos
- ▶ Instrumentos para
Colocação de Fio Retrator
- ▶ Instrumentos para Preparo
Cavitário
- ▶ Instrumentos para Preparo
Cavitário
- ▶ Veja mais

Grampos

- ▶ Grampos para dentes
anteriores
- ▶ Grampos para dentes
molares
- ▶ Grampos para Molares
Inferiores
- ▶ Grampos para Molares
Superiores

Descolador Gold

em 0 avali

Referência: P14

Seção: Cirurgia

Por **R\$ 249,00**

\$ Sa

Tire suas dúvidas ★ I

Ampliar Imagem

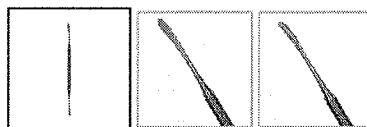

Descrição

Descolador Goldman - Fox nº14
Também chamado de Freer 14.
Indicados para rebater e afastar o periosteio.

Quem viu, também viu

an Fox 14 - Golgran

uma grande variedade de

ias.

clareadordental.net.br/golgran-f50/

ção! | [Tire suas dúvidas](#)

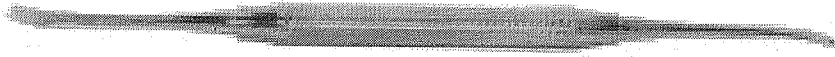

4,99

5%

(https://cdn.iset.io/assets/39158/produtos/3649/descolador_goldman_fox_14.jpg)



Parcelas ▲

1x de R\$ 54,99 sem juros



Depósito Bancário

R\$ 52,24 à vista com 5% de desconto

Calcule o frete para sua região:

CALCULAR FRETE

INDICAR PRODUTO

ADICIONAR COMENTÁRIOS

FORMAS DE PAGAMENTO

Dúvidas sobre este produto? Consulte-nos!

OPINIÃO DOS CONSUMIDORES



ia de avaliações

(<https://api.whatsapp.com/send?phone=5514988260700>)

Avaliação
geral:



Este produto ainda não tem

Meus Pedidos

Newsletter

Ref: 005622

R\$46,00

Nome:

[Comprar](#)

E-mail:

[Cadastrar](#)

Categorias

Adesivos

Estéticos

Brocas

Cad Cam

Cimentos

Cirurgia

Clareadores

Clínica geral

Dentística

Depilação

Descartáveis

Diversos

Endodontia

Equipamentos Estéticos

Equipamentos
Ortológicos

Equipamentos para
Protéticos

Essências e Aromoterapia

Esterilização

Estética Facial e Corporal

Higiene Oral

Implantodontia

Instrumentais

Kit Acadêmico

Manequins e
macromodelos

Manicure

Moldagem

Móveis

Óleos Essenciais

Ortodontia

INDICAÇÃO:

* Indicado para cirurgias em geral, sindesmotonia, deslocamento ou diérese.

CARACTERÍSTICAS:

* Aço inox.

* Autoclavável.

* Registro ANVISA: 10401310108.

Categoria: Cirurgia, Instrumentais, Periodontia

58010211

Enviar comentário

Nome

E-mail

Mensagem

[Enviar Comentário](#)

[voltar para Produtos](#)

RELATÓRIO PÚBLICO (medicamentos, materiais médico-hospitalares e gases medicinais)

PESQUISAR POR

- ITEM
- MODALIDADE
- INSTITUIÇÃO
- FORNECEDOR
- FABRICANTE
- FAIXA
- PERÍODO
- BASE SIASG(Compras Federais)
- TIPO DE COMPRA

ITEM

Item 310 - R\$ 69,44

Descrição CATMAT:

DESCOLADOR, MATERIAL: AÇO INOXIDÁVEL, TIPO FORMATO: DESTACA PERIÓSTEO, MODELO: MOLT

Código BR: 0413449

Unidade de Fornecimento:

Unidade de Fornecimento: [dropdown]

Genérico: Sim Não

Dados Agrupados

Adicional:

Grupo: Todos

Classe: Todos

PDM:

UF: Todas

Município: Seleccione

Pesquisar

Limpar

RESULTADO

Os registros exibidos especificam as compras realizadas nos últimos 18 meses, o que corresponde ao seguinte período: 22-11-2017 a 22/05/2019 Base de Dados BPS

Mostrar 20

CÓDIGO BR	DESCRIÇÃO CATMAT	UNIDADE DE FORNECIMENTO	UNIDADE	DATA COMPRA	MODALIDADE DA COMPRA	DATA INSCRIÇÃO	TIPO COMPRA	DADOS DO FABRICANTE/FORNECEDOR		DADOS DA INSTITUIÇÃO			VALORES				
								FABRICANTE	FORNECEDOR	NOME DA INSTITUIÇÃO	MUNICÍPIO	UF	QTD ITENS COMPRADOS	PREÇO UNITÁRIO	CMED - PREÇO REGULADO	COMPETÊNCIA CMED	MÉDIA PONDERADA
BR0413449	DESCOLADOR, MATERIAL: AÇO INOXIDÁVEL, TIPO FORMATO: DESTACA PERIÓSTEO, MODELO: MOLT		UNIDADE	19/03/2018	Pregão	30/01/2019	A	PRATI, DONALDUZZI E CIA LTDA	DROGA ROCHA DISTRIBUIDORA DE MEDICAMENTOS LTDA - EPP	MUNICÍPIO DE LAGOA ALEGRE	LAGOA ALEGRE	PI	7	26.1000	N/A	N/A	68,8499

Mostrando 1 à 8 de 8 registros(s)

DADOS DO ITEM				DADOS DA COMPRA				DADOS DO FORNECEDOR				DADOS DA INSTITUIÇÃO				VALORES			
CODIGO BR	DESCRIÇÃO CATMAT	UNIDADE DE FORNECIMENTO	GENÉRICO	DATA COMPRA	MODALIDADE DA COMPRA	DATA INSERÇÃO	TIPO COMPRA	FABRICANTE	FABRICANTE	FABRICANTE	FABRICANTE	NOME DA INSTITUIÇÃO	MUNICIPIO	UF	QTD ITENS COMPRADOS	PREÇO UNITÁRIO	CMED - PREÇO REGULADO	COMPETÊNCIA CMED	MÉDIA PONDERADA
BR0413449	DESCOLADOR, MATERIAL AÇO INOXIDÁVEL, TIPO FORMATO: DESTACA PERIÓSTEO, MODELO: MOLT	UNIDADE	Não	21/08/2018	Pregão	30/10/2018	A	GOLGRAN INDUSTRIA E COMERCIO DE INSTRUMENTAL ODONT LTDA	EQUIPAR SUPRIMENTOS ODONTOMEDICOS LTDA - EPP	EQUIPAR SUPRIMENTOS ODONTOMEDICOS LTDA - EPP	EQUIPAR SUPRIMENTOS ODONTOMEDICOS LTDA - EPP	CONSORCIO INTERMUNICIPAL DE SAUDE	PATO BRANCO	PR	62	45,0000	N/A	N/A	58,8499
BR0413449	DESCOLADOR, MATERIAL AÇO INOXIDÁVEL, TIPO FORMATO: DESTACA PERIÓSTEO, MODELO: MOLT	UNIDADE	Não	04/12/2018	Pregão	06/02/2019	A	GOLGRAN INDUSTRIA E COMERCIO DE INSTRUMENTAL ODONT LTDA	SUPREMA DENTAL IMPORTACAO, EXPORTACAO E COMERCIO DE PRODUTOS ODONTOLÓGICOS EIRELI	SUPREMA DENTAL IMPORTACAO, EXPORTACAO E COMERCIO DE PRODUTOS ODONTOLÓGICOS EIRELI	SUPREMA DENTAL IMPORTACAO, EXPORTACAO E COMERCIO DE PRODUTOS ODONTOLÓGICOS EIRELI	FUNDO MUNICIPAL DE SAUDE	ARACAJU	SE	40	48,0000	N/A	N/A	58,8499
BR0413449	DESCOLADOR, MATERIAL AÇO INOXIDÁVEL, TIPO FORMATO: DESTACA PERIÓSTEO, MODELO: MOLT	UNIDADE	Não	05/10/2018	Pregão	23/04/2019	A	GOLGRAN INDUSTRIA E COMERCIO DE INSTRUMENTAL ODONT LTDA	DATHA PRODUTOS ODONTOLÓGICOS E NUTRICIONAIS LTDA - EPP	DATHA PRODUTOS ODONTOLÓGICOS E NUTRICIONAIS LTDA - EPP	DATHA PRODUTOS ODONTOLÓGICOS E NUTRICIONAIS LTDA - EPP	MUNICIPIO DE TUPACIGUARA	TUPACIGUARA	MG	20	48,3000	N/A	N/A	58,8499
BR0413449	DESCOLADOR, MATERIAL AÇO INOXIDÁVEL, TIPO FORMATO: DESTACA PERIÓSTEO, MODELO: MOLT	UNIDADE	Não	20/02/2018	Pregão	24/05/2018	A	GOLGRAN INDUSTRIA E COMERCIO DE INSTRUMENTAL ODONT LTDA	PROFARM COMERCIO DE MEDICAMENTOS E MATERIAL HOSPITALAR LTDA	PROFARM COMERCIO DE MEDICAMENTOS E MATERIAL HOSPITALAR LTDA	PROFARM COMERCIO DE MEDICAMENTOS E MATERIAL HOSPITALAR LTDA	FUNDO MUNICIPAL DE SAUDE DE PIUM	PIUM	TO	6	62,9200	N/A	N/A	58,8499
BR0413449	DESCOLADOR, MATERIAL AÇO INOXIDÁVEL, TIPO FORMATO: DESTACA PERIÓSTEO, MODELO: MOLT	UNIDADE	Não	29/01/2018	Pregão	18/07/2018	A	METALURGICA FAVA INDUSTRIA E COMERCIO LTDA	MIX COMERCIO LTDA - ME	MIX COMERCIO LTDA - ME	MIX COMERCIO LTDA - ME	FUNDO MUNICIPAL DE SAUDE	CORREGO DO OURO	GO	5	67,4000	N/A	N/A	58,8499
BR0413449	DESCOLADOR, MATERIAL AÇO INOXIDÁVEL, TIPO FORMATO: DESTACA PERIÓSTEO, MODELO: MOLT	UNIDADE	Não	19/11/2018	Pregão	15/02/2019	A	GOLGRAN INDUSTRIA E COMERCIO DE INSTRUMENTAL ODONT LTDA	IC EQUIPAMENTOS HOSPITALARES LTDA - ME	IC EQUIPAMENTOS HOSPITALARES LTDA - ME	IC EQUIPAMENTOS HOSPITALARES LTDA - ME	MUNICIPIO DE SAO FRANCISCO DO PIAUI	SAO FRANCISCO DO PIAUI	PI	75	78,0035	N/A	N/A	58,8499
BR0413449	DESCOLADOR, MATERIAL AÇO INOXIDÁVEL, TIPO FORMATO: DESTACA PERIÓSTEO, MODELO: MOLT	UNIDADE	Não	07/05/2018	Pregão	18/10/2018	A	A.B. DESCARTAVEIS INDUSTRIA E COMERCIO - EIRELI	DISTRIBUIDORA DOM CABRAL LTDA	DISTRIBUIDORA DOM CABRAL LTDA	DISTRIBUIDORA DOM CABRAL LTDA	MUNICIPIO DE GRUPIARA	GRUPIARA	MG	10	88,6000	N/A	N/A	58,8499

Mostrando 1 à 8 de 8 registro(s)

RELATÓRIO PÚBLICO
(medicamentos, materiais médico-hospitalares e gases medicinais)

PEQUISAR POR

- ITEM
- MODALIDADE
- INSTITUIÇÃO
- FORNECEDOR
- FABRICANTE
- FAIXA
- PERÍODO
- BASE SIASG(Compras Federais)
- TIPO DE COMPRA

ITEM

Código BR: 0430511

BR: 0430511

Descrição CATMAT:

DESSENSIBILIZANTE DENTINÁRIO, COMPOSIÇÃO BÁSICA-NITRATO DE POTÁSSIO, COMPOSIÇÃO ADICIONAL-FLUORETO DE SÓDIO, CONCENTRAÇÃO:3% +0,1%, ASPECTO FÍSICO -GEL

Unidade de Fornecimento:

Sim Não Dados Agrupados

Adicionar

Grupo:

Todos ▼

Classe:

Todos ▼

PDVM:

UF:

Selecionar

Pesquisar

Limpar

RESULTADO

Os registros exibidos especificam as compras realizadas nos últimos 18 meses, o que corresponde ao seguinte período: 24-11-2017 a 24/05/2019

Base de Dados: BPS

Gerar Planilha

Gerar PDF

DADOS DO ITEM		DADOS DA COMPRA		DADOS DO FABRICANTE/FORNECEDOR		DADOS DA INSTITUIÇÃO		VALORES									
CÓDIGO BR	DESCRIÇÃO CATMAT	UNIDADE DE FORNECIMENTO	GENÉRICO	DATA COMPRA	MODALIDADE DA COMPRA	DATA INSERÇÃO	TIPO COMPRA	FABRICANTE	FORNECEDOR	NOME DA INSTITUIÇÃO	MUNICÍPIO	UF	QTD ITENS COMPRADOS	PREÇO UNITÁRIO	CMED - PREÇO REGULADO	COMPETÊNCIA CMED	MÉDIA PONDERADA
BR0430511	DESSENSIBILIZANTE DENTINÁRIO, COMPOSIÇÃO BÁSICA-NITRATO DE POTÁSSIO, COMPOSIÇÃO ADICIONAL-FLUORETO DE SÓDIO, CONCENTRAÇÃO:3% + 0,1%, ASPECTO FÍSICO -GEL	SERINGA 2,50 G	Não	28/02/2018	Pregão	07/11/2018	A	LYSANDA PRODUTOS ODONTOLÓGICOS LTDA - EPP	BIO - LOGICA COMERCIO DE PRODUTOS HOSPITALARES LTDA	FUNDO MUNICIPAL DE SAUDE	MARINGA	PR	250	11,0200	N/A	N/A	11,2283

Mostrando 1 à 3 de 3 registro(s)

CÓDIGO BR	DADOS DO ITEM				DADC			COMPRA			DADOS DO FABRICANTE/FORNECEDOR				DA INSTITUIÇÃO				VALORES			
	DESCRIÇÃO CATMAT	UNIDADE DE FORNECIMENTO	GENÉRICO	DATA COMPRA	MODALIDADE DA COMPRA	DATA INSERÇÃO	TIPO COMPRA	FABRICANTE	FORNECEDOR	NOME DA INSTITUIÇÃO	MUNICÍPIO	UF	QTD ITENS COMPRADOS	PREÇO UNITÁRIO	CMED - PREÇO REGULADO	COMPETÊNCIA CMED	MÉDIA PONDERADA					
BR0430511	DESSENSIBILIZANTE DENTINÁRIO, COMPOSIÇÃO BÁSICA: NITRATO DE POTÁSSIO, COMPOSIÇÃO ADICIONAL: FLUORETO DE SÓDIO, CONCENTRAÇÃO: 3% + 0,1%, ASPECTO FÍSICO : GEL	SERINGA 2.50 G	Não	21/08/2018	Pregão	30/10/2018	A	DENTSCARE LTDA	DENTAL CREMER PRODUTOS ODONTOLÓGICOS S.A	CONSORCIO INTERMUNICIPAL DE SAUDE	PAITO BRANCO	PR	50	12.2700	N/A	N/A	11,2283					
BR0430511	DESSENSIBILIZANTE DENTINÁRIO, COMPOSIÇÃO BÁSICA: NITRATO DE POTÁSSIO, COMPOSIÇÃO ADICIONAL: FLUORETO DE SÓDIO, CONCENTRAÇÃO: 3% + 0,1%, ASPECTO FÍSICO : GEL	SERINGA 2.50 G	Não	02/10/2018	Pregão	01/02/2019	A	ULTRADENT DO BRASIL PRODUTOS ODONTOLÓGICOS LTDA.	POSSATTO & MARCELLO LTDA - ME	FUNDO MUNICIPAL DE SAUDE	CAPANEMA	PR	30	23.9400	N/A	N/A	11,2283					

Mostrando 1 à 3 de 3 registro(s)

Supporte a sistemas: 136 - opção 8
 e-mail: suporte.sistemas@datasus.gov.br
 Fale conosco: <http://datasus.saude.gov.br/fale-conosco>

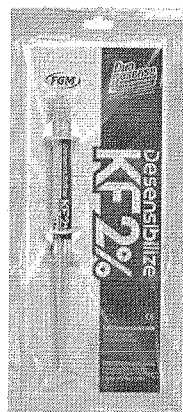

Ganha Brinde

**DESSENSIBILIZANTE DESSENSIBILIZE
KF 2% - FGM**

COD: 169091000

5 de 5

(2)

Comprando acima de R\$349,00 em produtos FGM ganha Luva Nitrilo Black Unigloves

Por R\$25,27R\$24,01 no boleto à vista
ou 1X de R\$25,27 no cartãoResgate por
2638,9 pontos no
Surya Club

Quantidade: 1

Adicionar ao carrinho

Comprar agora

Informações do produto**Apresentação**Embalagem contendo:
1 seringa com 2,5 g de produto
1 ponteira**Benefícios**

- Dupla ação desseñsibilizante: ação neural do Nitrato de Potássio e a oclusão dos tubulos dentinários do Fluoreto de Sódio;
 - Excelente viscosidade;
 - Tem ação mais potente sobre a sensibilidade e pode interferir na velocidade do clareamento dental;
 - Só pode ser utilizado antes e durante o clareamento quando a sensibilidade for significativa e se necessitar baixar a penetração do clareador no dente para evitar a sensibilidade;
- Produto com certificação CE (Comunidade Europeia)

Características

- É um gel desseñsibilizante de baixa viscosidade à base de Nitrato de Potássio (5%) e Fluoreto de Sódio (2%) que lhe conferem dupla ação desseñsibilizante, somente para uso profissional.
- Como agente remineralizante após o tratamento por micro-abrasão.

Indicações

- Para dentes vitais, é indicado para dentes com sensibilidade moderada a alta.
- Variações de temperatura e a alimentos.
- Sensibilidade após tratamento periodontal e no tratamento de sensibilidade que pode ser causada por clareamento dental.
- Pode ser utilizado antes e durante o clareamento quando a sensibilidade for significativa.
- Produto de uso exclusivo em consultório odontológico.

Ver Mais

Pergunte e veja opiniões de quem já comprou

Guia	Avaliações	Perguntas	2 avaliações
------	------------	-----------	--------------

(2)

(2)
(1) Nota 5.0 de 5
(0)
(0)
(0)

Ficou alguma dúvida sobre o produto? Pergunte aqui...

Enviar pergunta



ACABAMENTO E POLIMENTO

- Disco de Feltro
- Discos de Lixa
- Pasta de Polimento
- Pontas Polidoras para Resina
- Tiras de Aço para Amálgama
- Tiras de Lixa para Resina
- Tiras de Poliéster

ADESIVOS, ÁCIDO GEL E AFINS

AFASTAMENTO GENGIVAL

- Fio Retrator
- Hemostáticos

AGULHA GENGIVAL

AFIAÇÃO DE ALICATES

AMÁLGAMA E MERCÚRIO

- Amálgama em Cápsula
- Amálgama em Pó (Limalha de Prata)
- Mercúrio Vivo

ANESTÉSICO

- Venda sob Prescrição Médica ou de Cirurgião Dentista

BROCA

- Carbide FG para Alta
- Cirúrgica
- de Aço para Baixa Rotação CA
- de Aço para Baixa Rotação PM
- para Endodontia
- Para Laboratório
- Ponta Diamantada FG
- Transmetal

CERA

CIMENTO

- Resinoso
- Cirúrgico
- Endodôntico
- Fosfato de Zinco
- Hidróxido de Cálcio
- Obturador Provisório

Você está em: [Página Inicial](#) > [CLAREAMENTO DENTAL](#)

Desensibilize KF 2% 2,5 gr

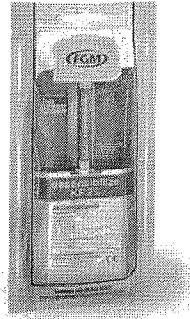

por: R\$ 23,10

[Ver todas as formas de pagamentos](#)

Quantidade:

1

Comprar

Simulador de Frete

CEP: - [Calcular Frete](#)[INDIQUE A UM AMIGO](#)[TIRE SUAS DÚVIDAS](#)[CONTINUAR COMPRANDO](#)

DESCRIÇÃO GERAL

FORMAS DE PAGAMENTO

COMENTÁRIOS

Desensibilize KF 2% é um gel dessensibilizante de baixa viscosidade à base de nitrato de potássio e fluoreto de sódio que lhe conferem dupla ação dessensibilizante. Somente para uso profissional.

Formas de Apresentação**Embalagem contendo**

- uma seringa com 2,5g de produto
- 1 ponteira

Vantagens

- Dupla ação dessensibilizante: ação neural do Nitrato de Potássio e a oclusão dos túbulos dentinários do Fluoreto de Sódio. O Nitrato de potássio vem sendo considerado um agente muito efetivo no tratamento da dentina hiperestésica. Sua ação se baseia no fato de que o aumento da concentração do potássio extracelular despolariza as membranas das fibras nervosas, bloqueando a passagem do estímulo, reduzindo a hipersensibilidade.
- Excelente viscosidade
- Produto com certificação CE (Comunidade Européia)

Produtos Relacionados

Barreira Gengival Isotec
2,5 gr

por: R\$ 18,00

Dessensibilizante Sensitec
3 gr

por: R\$ 14,50

Dessensibilizante Total
Blanc 2,0 gr

por: R\$ 20,90

Placa de Silicone Soft para
Clareamento 2 mm

por: R\$ 4,84



RELATÓRIO PÚBLICO (medicamentos, materiais médico-hospitalares e gases medicinais)

PESQUISAR POR

- ITEM
- MODALIDADE
- INSTITUIÇÃO
- FORNECEDOR
- FABRICANTE
- FAIXA
- PERÍODO
- BASE SIASG(Compras Federais)
- TIPO DE COMPRA

ITEM

Código BR: 0341174

Descrição CATMAT: bigluconato de clorexidina 0.12% 500 ml

Unidade de Fornecimento:

Genérico: Sim Não

Dados Agrupados

Adicionar

Grupo: Todos

Classe: Todos

PDM:

UF: Todas

Município: Selecionar

Pesquisar

Limpar

RESULTADO

Os registros exibidos especificam as compras realizadas nos últimos 18 meses, o que corresponde ao seguinte período: 24-11-2017 a 24/05/2019 Base de Dados: BPS

DADOS DO ITEM		DADOS DA COMPRA			DADOS DO FABRICANTE/FORNECEDOR		DADOS DA INSTITUIÇÃO			VALORES							
CÓDIGO BR	DESCRIÇÃO CATMAT	UNIDADE DE FORNECIMENTO	GENÉRICO	DATA COMPRA	MODALIDADE DA COMPRA	DATA INSERÇÃO	TIPO COMPRA	FABRICANTE	FORNECEDOR	NOME DA INSTITUIÇÃO	MUNICÍPIO	UF	QTD ITENS COMPRADOS	PREÇO UNITÁRIO	CMED - PREÇO REGULADO	COMPETÊNCIA CMED	MÉDIA PONDERADA
Nenhum registro encontrado.																	

Mostrar 20

Item 312

R\$ 31,83

Bem-vindo, fazer login.

Meu Cadastro (account) | Entrar Meu Carrinho (/checkout) | 0 (/checkout)

Q Precisou? Araujo tem

Q | Buscar (g/fflist)

Meus Pedidos (account/orders)

(/checkout) Central de Atendimento (conteudo/atendimento)

VER TODA LOJA (/)

MEDICAMENTOS (/medicamentos)

DERMO-COSMÉTICOS (/dermocosmeticos)

MAMÃE E BEBÊ (/infantil/)

SAÚDE (/saude)

BELEZA (/beleza)

HIGIENE PESSOAL (/higiene-pessoal)

PET SHOP (/pet-shop)

FITNESS (/fitness)

MELHOR IDADE (/geriatrico/)

LEVE + POR - (http://www.araujo.com.br/kits-araujo)

ENTREGA EM ATÉ 3H EM BH E CONTAGEM. (diferenciais-araujo)

ENCONTRE A ARAUJO MAIS PRÓXIMA (/lojas)

ATENDIMENTO 0300-3131010 (31) 3270-5000 (/conteudo/atendimento)



(http://www.ebit.com.br/droguaria-araujo/selo)

Droguaria Araujo (https://www.araujo.com.br/) > Higiene Pessoal (https://www.araujo.com.br/higiene-pessoal) > Solução Bucal (https://www.araujo.com.br/higiene-pessoal/solucao-bucal)



Solução Bucal Periogard Sem Álcool Extra Mint

5 de 5 (1) Clique e veja!

Solução Bucal Periogard Sem Álcool Extra Mint com 250ml

Por: **R\$ 35,90** Comprar (https://www.araujo.com.br/checkout/cart/add?sku=8656568)

SOBRE O PRODUTO

CALCULE O FRETE

OK

(https://araujo.vteximg.com.br/arquivos/ids/3839160-1000-1000/07891024033425.jpg?v=636440222022300000)



▶ O QUE OS CLIENTES MAIS COMPRAM APÓS VER ESTE ITEM

<p>77% COMPRAM</p>  <p>Solução Bucal Periogard Sem Álcool Extra Mint com 250ml</p> <p>(1)</p> <p>Por: R\$ 35,90</p>	<p>7% COMPRAM</p>  <p>Refrigerante Coca Cola Pet 2 Litros</p> <p>(10)</p> <p>De: R\$ 7,99</p> <p>Por: R\$ 5,99</p>	<p>25%</p>  <p>Bepantriz Pomada com 30g</p> <p>(9)</p> <p>De: R\$ 18,30</p> <p>Por: R\$ 8,99</p> <p>LEVE 3 E PAGUE R\$ 5,73 cada</p>	<p>7% COMPRAM</p>  <p>Escova Dental Oral B Pro Gengiva Ultra Índica Cores Sortidas com 2 Unidades</p> <p>(10)</p> <p>Por: R\$ 51,90</p>
--	---	---	--

▶ VEJA AVALIAÇÕES DE QUEM JÁ COMPROU

Guia | Avaliações | 1 avaliação

(1)

(1) (0) (0) (0) (0)

NOTA 5.0 DE 5

1 AVALIAÇÃO | 0 AVALIAÇÕES

(veja todas as avaliações)

[\(https://www.farmaciaeeficacia.com.br/\)](https://www.farmaciaeeficacia.com.br/)

Atendimento ▾

Televendas ▾

Whatsapp

Orçamento

Enviar receita

Ajuda

[\(https://eficacia.zendesk.com/\)](https://eficacia.zendesk.com/)

Entre ou

Cadastre-se

[\(https://www.farmaciaeeficacia.com.br/customer/\)](https://www.farmaciaeeficacia.com.br/customer/)

Buscar

[Início \(https://www.farmaciaeeficacia.com.br/\)](https://www.farmaciaeeficacia.com.br/) > [Saúde \(https://www.farmaciaeeficacia.com.br/saude/\)](https://www.farmaciaeeficacia.com.br/saude/) > [Saúde Bucal \(https://www.farmaciaeeficacia.com.br/saude/saude-bucal/\)](https://www.farmaciaeeficacia.com.br/saude/saude-bucal/) > Clorexidina 0,12% - Antisséptico bucal em filme orodispersível 30 unidades

R\$ 39,70

em até 1x de R\$39,70 sem juros

1

+

Compra 100% segura

COMPRAR

Adicionar ao Carrinho

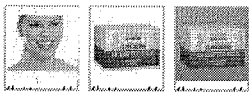
https://www.farmaciaeeficacia.com.br/media/catalog/product/cache/1/image/9df78eab33525d08d6e5fb8d27136e95/c/l/clorexidina_-_antiss_ptico_bucal_1.jpg

Compartilhe:

[\(https://www.farmaciaeeficacia.com.br/sendfriend/product/send/id/8117/\)](https://www.farmaciaeeficacia.com.br/sendfriend/product/send/id/8117/)

Clorexidina 0,12% - Antisséptico bucal em filme orodispersível 30 unidades

Marca: Farmácia Eficácia <https://www.farmaciaeeficacia.com.br/marca/farmaciaeeficacia>

Em Estoque

16 vendidos ★★★★★2 Avaliações Faça uma pergunta

Clorexidina é um antisséptico bucal, que auxilia no tratamento do mau hálito. Impede a proliferação de microrganismos na boca, prevenindo o mau cheiro.

"A Clorexidina tem ação antifúngica e bactericida. Elimina germes que causam a gengivite e a progressão de doenças periodontais, além disso, auxilia na redução da placa bacteriana e do mau hálito." Farmacêutica Nella Mara

[Ver descrição completa](#)Descrição | [Faça uma pergunta](#) | ★★★★★2 Avaliações |

★ AVALIAÇÕES

Esperem!!!

Não vá embora ainda, com o cupom: EFICACIA10, você ganha 10% de desconto em qualquer compra!

Olá visitante, acesse sua [conta](#) ou [cadastre-se](#).



- [FALE CONOSCO](#)
- [MEUS PEDIDOS](#)
- [MINHA CONTA](#)
- [INSTITUCIONAL](#)
- [NÓSSAS UNIDADES](#)

O que você procura?

(42)3028-2800 / 3028-2822

(42)99928-0252

MEU CARRINHO

0 ITEM(S)
R\$0,00

Seu carrinho está vazio!

Realizar pedido

- DE
 - AROMATERAPIA
 - ALMOFADAS COM LINHAÇA E ERVAS
 - DIFUSORES
 - ESSÊNCIAS PARA COSMÉTICOS
 - ESSÊNCIAS VIBRACIONAIS FLORAIS
 - BANHO
 - FITOTERÁPICOS CHINESES
 - CABELOS
 - LINHA NATURAL



Solução de Clorexidina 0,12% - Menta 500ml

- Modelo: Solução de Clorexidina 0,12% - Menta 500ml
- Disponibilidade: Em estoque

POR APENAS:
R\$19,90

Qtd:

Comprar



RELATÓRIO PÚBLICO
(medicamentos, materiais médico-hospitalares e gases medicinais)

PESQUISAR POR

- ITEM
- MODALIDADE
- INSTITUIÇÃO
- FORNECEDOR
- FABRICANTE
- FAIXA
- PERÍODO
- BASE SIASG(Compras Federais)
- TIPO DE COMPRA

ITEM

Código BR: 0341174

BR: 0341174

Descrição CATMAT: disco de carboril

Unidade de Fornecimento:

▼

Genérico: Sim Não

Dados Agrupados

Adicionar

Grupo:

Todos ▼

Classe:

Todos ▼

PDM:

UF:

Todos ▼

Município:

Selecione ▼

Itens 313
314

R\$ 13,46

Pesquisar

Limpar

RESULTADO

Os registros exibidos especificam as compras realizadas nos últimos 18 meses, o que corresponde ao seguinte período: 24-11-2017 a 24/05/2019
Base de Dados: BPS

Gerar Planilha

Gerar PDF

DADOS DO ITEM		DADOS DA COMPRA			DADOS DO FABRICANTE/FORNECEDOR			DADOS DA INSTITUIÇÃO			VALORES						
CODIGO BR	DESCRIÇÃO CATMAT	UNIDADE DE FORNECIMENTO	GENÉRICO	DATA COMPRA	MODALIDADE DA COMPRA	DATA INSERÇÃO	FABRICANTE	FABRICANTE	FORNecedor	NOME DA INSTITUIÇÃO	MUNICIPIO	UF	QTD ITENS COMPRADOS	PREÇO UNITÁRIO	CMED - PREÇO REGULADO	COMPETÊNCIA CMED	MEDIA PONDERADA
Nenhum registro encontrado.																	

Mostrar 20 ▼

Precisa de ajuda?

Acompanhe seu Pedido

2ª Via do Boleto

Entre ou Cadastre-se Minha Conta

O que você procura?

Por Categoria

Repetir Pedido

Tudo Que Você Precisa

Promoções



Dental Cremer | Dentística e Estética | Discos Diversos

Produto

Indicação

Características

Itens Inclusos

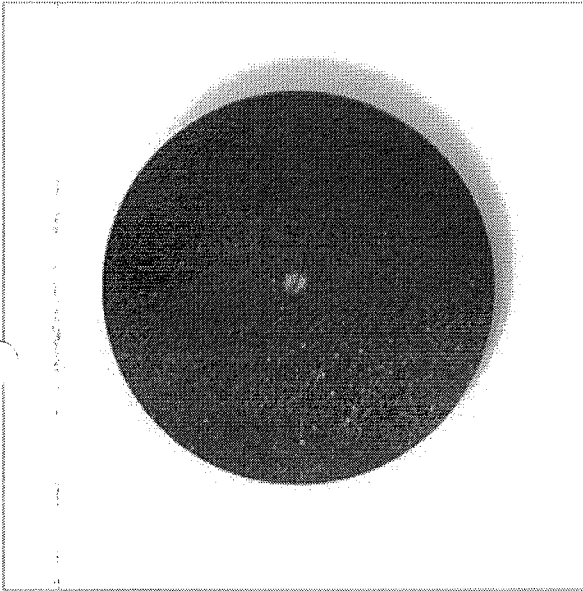

Disco de Carborundum Marrom - Dentorium

Cod. de Referência: 510959

★★★★☆ (7)

Veja opiniões de quem já comprou

Embalagem com 10 unidades. Tamanho 23,8x0,63mm.



FRETE GRÁTIS! NAS COMPRAS ACIMA DE R\$100,00

Por: **R\$12,67**

Condições de Pagamento [+]

QUANTIDADE:

1

COMPRAR

VOCÊ ESTÁ EM UM AMBIENTE SEGURO

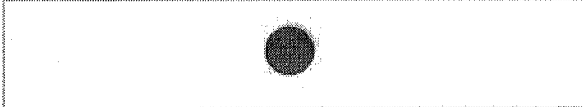

APROVEITE E COMPRE JUNTO

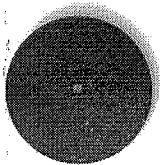

+



+

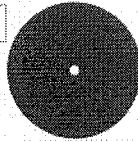

=

Leve junto por:

R\$ 37,66

COMPRAR TODOS

Disco de Carborundum Marrom - Dentorium

Embalagem com 10 unidades. Tamanho 23,8x0,63mm.

★★★★☆ (7)

A partir de: **R\$ 12,67**

Mandrill para Disco e Lentilha PM - Edenta

Embalagem com 1 unidade.

A partir de: **R\$ 19,35**

Disco de Carborundum - Dedeco

Embalagem com 5 unidades.

A partir de: **R\$ 5,64**

1

1

1

Indicação

Características

Itens Inclusos

* Indicado para separar e cortar metais duros, corte duplo.

POSSO AJUDAR?

OPINIÕES DOS CONSUMIDORES

LANÇAMENTOS

MAIS VENDIDOS



Quer receber todas as promoções primeiro? :)

DENTAL PARTNER
Disco de Carboril Dentorium 221

NÃO

QUERO!

BLOG

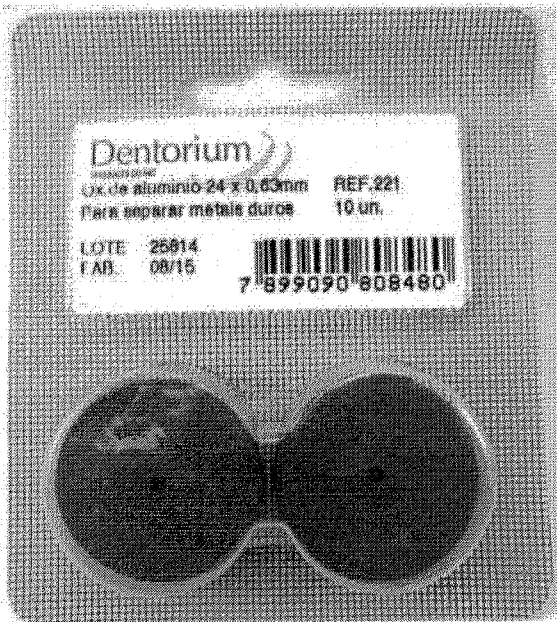
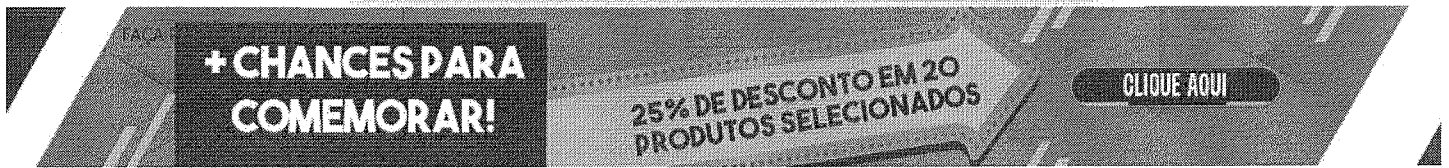

DENTORIUM

Disco de Carboril Dentorium 221

★★★★★ (Nenhuma avaliação)
(cód. 102996)

Embalagem c/ 10 unidades

+ detalhes

CALCULAR FRETE E PRAZO

CEP _____

CALCULAR FRETE

FORMAS DE PAGAMENTO

COMPARTILHE



QUANTIDADE

- 1 +

R\$12,80

ADICIONAR E CONTINUAR A COMPRA

OU

ADICIONAR E FINALIZAR A COMPRA

INDICAÇÃO

ESPECIFICAÇÃO TÉCNICA

MODO DE USO

ITENS INCLUSOS

OFERTAS IMPERDÍVEIS
AVALIAÇÕES

Offline

Busque aqui...

q  
(https://w

(https://www.dentalsorria.com.br/

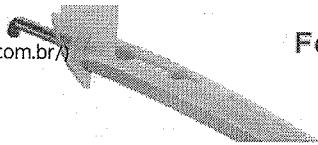

Fotopolimerizador Elipar DeepCure-L

de R\$4.990,00 por **R\$3.990,00**



(https://www.dentalsorria.com.br/fotopolimerizador-elipar-deeppcure-led-3m.html)

Disco Dentorium Carboril - Edenta



Disco Dentorium Carboril 221 - Edenta
Embalagem com 10 unidades tamanho 24 x 0,63 mm

R\$12,90

0

Disco Dentorium Carboril 223 - Edenta
Embalagem com 10 unidades no tamanho: 22 x 0,6 mm

R\$14,90

0

Disco Dentorium Carboril 308 - Edenta
Embalagem com 5 unidades no tamanho 22,2 x 0,22mm

R\$29,90

0

Comprar



RELATÓRIO PÚBLICO
(medicamentos, materiais médico-hospitalares e gases medicinais)

PESQUISAR POR

- ITEM
- MODALIDADE
- INSTITUIÇÃO
- FORNECEDOR
- FABRICANTE
- FAIXA
- PERÍODO
- BASE SIASG(Compras Federais)
- TIPO DE COMPRA

ITEM

Item 315 R\$ 63,18

Código BR: 0438129

Descrição CAT/MAT: DISCO - USO ODONTOLÓGIA, TIPO-P/ POLIMENTO, MATERIAL-FILTRO, DIÂMETRO: CERCA DE 8 MM, TIPO DO ENCAIXE: ENCAIXE DE POLÍMERO P/ MANDRIL DENTEAADO, TIPO USO: DESCARTÁVEL

Unidade de Fornecimento:

Genérico: Sim Não

Dados Agrupados

Grupo: Todos

Classe: Todos

PDM:

UF: Todas

Município: Seleciona

Autofiltrar

Limpar

Atualizar

Gerar PDF

RESULTADO

Os registros exibidos especificam as compras realizadas nos últimos 18 meses, o que corresponde ao seguinte período: 24-11-2017 a 24/05/2019

Base de Dados BPS

DADOS DO ITEM		DADOS DA COMPRA			DADOS DO FABRICANTE/FORNECEDOR		DADOS DA INSTITUIÇÃO			VALORES							
CÓDIGO BR	DESCRIÇÃO CAT/MAT	UNIDADE DE FORNECIMENTO	GENÉRICO	DATA COMPRA	MODALIDADE DA COMPRA	DATA INSERÇÃO	TIPO COMPRA	FABRICANTE	FORNECEDOR	NOME DA INSTITUIÇÃO	MUNICÍPIO	UF	QTD ITENS COMPRADOS	PREÇO UNITÁRIO	CMED - PREÇO REGULADO	COMPETÊNCIA CMED	MEDIA PONDERADA
Nenhum registro encontrado..																	



Dental Med Sul
Distribuindo sorrisos

(<https://www.dentalmedsul.com.br/>)

Faça sua Busca

ENTRE OU CADASTRE-SE

MEUS PEDIDOS | 2ª VIA DO BOLETO

LOGAR ([HTTPS://CHECKOUT.DENTALMEDSUL.COM.BR/LOGIN](https://CHECKOUT.DENTALMEDSUL.COM.BR/LOGIN)) REGISTRAR

([HTTPS://CHECKOUT.DENTALMEDSUL.COM.BR/CADASTRO](https://CHECKOUT.DENTALMEDSUL.COM.BR/CADASTRO))

0

Home (<https://www.dentalmedsul.com.br/>)>DENTISTICA E ESTETICA (<https://www.dentalmedsul.com.br/dentistica-e-estetica/>)>

ACABAMENTO E POLIMENTO (<https://www.dentalmedsul.com.br/dentistica-e-estetica/acabamento-e-polimento/>)

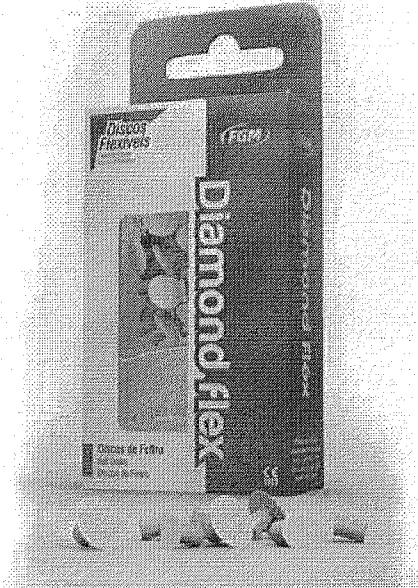

Tweetar (<https://twitter.com/share>) Indicar Produto



DISCO DE FELTRO DIAMOND FLEX FGM (fgm)

SKU 26.0946

☆☆☆☆☆ [AVALIE](#)

Embalagem com 24un de 8mm

Promoção Luva de Procedimento - Supermax
COMPRE 500,00 no site (exceto luvas) e pague R\$18,99 em cada.

R\$ 63,99

QUANTIDADE

ADICIONAR AO CARRINHO



▶ Consulte opções de parcelamento

▶ Consulte frete e prazo de entrega

O que você está procurando ?

buscar

MEU CADASTRO

MEUS PEDIDOS

MEU CARRINHO

Equipamentos e Acessórios

/ Acabamento e Polimento / Polimento Compositos

Disco De Feltro Diamond Flex 8mm E 12mm Fgm Flexível

Anestésicos

Broqueiros

Desinfecção

JetPik e Antissépticos

Produtos Hospitalares

Soluções de Limpeza

Acabamento e Polimento

Adesivos, Ácidos e Pinceis

Aglhas, Fios e Suturas

Alginatos e Pastas

Algodão e Gaze

Amalgama e Acessórios

Autoclaves, Embalagens e Afins

Bandejas e Estojos Inox

Brocas e Acessórios

Carbonos e Tiras

Ceras

Cimentos e Forradores

Ciosp

Clareador e Acessórios

Cones Gutapercha e Papel

Dentes

Descartáveis

Diversos

Endodontia

Equipamentos

Filmes e Acessórios

Gessos e Revestimentos

Instrumentais

Lima Angelus

Lima FKG

Lima Maillefer

Lima Mani

Lima Moyco



Luvas e Máscaras

Medicamentos

Moldagens e Acessórios

Moldeiras

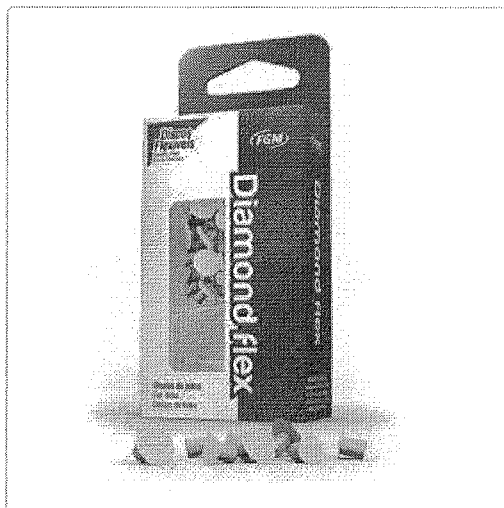
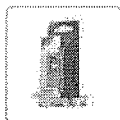
Ortodontia

 AMPLIAR FOTO
por: R\$ **59,00** /unidade

3% de desconto para Boleto Bancário, Depósito Bancário, Transferência Eletrônica R\$57,23

Parcelamento no cartão de crédito.

1x de R\$59,00 sem juros

Quantidade:

COMPRAR

 MOSTRAR A UM ANTES

Descrição

DIAMOND FLEX

Material odontológico e dental : Discos de feltro flexíveis para polimento

Características:

- . Encaixe rápido que facilita o manuseio
- . Sem partes metálicas nas superfícies do disco
- . Disponível nos tamanhos: 8 e/ou 12mm



(<https://www.dentalgutierre.com.br/>)

Busque aqui..



Home (<https://www.dentalgutierre.com.br/>) > Estética e Dentística (<https://www.dentalgutierre.com.br/estetica-e-dentistica>) >

Acabamento e Polimento (<https://www.dentalgutierre.com.br/estetica-e-dentistica/acabamento-e-polimento>) >

Disco de Polimento (<https://www.dentalgutierre.com.br/estetica-e-dentistica/acabamento-e-polimento/disco-de-polimento>)

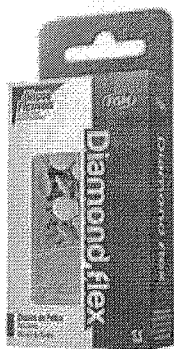

(<https://www.dentalgutierre.com>)



Tweetar (<https://twitter.com/share>)

Disco de Feltro Diamond Flex 8/12 Mm c/ 24 Fgm SKU 000804

R\$ 66,55

Quantidade

1



Adicionar ao Carrinho

Finalizar Compra

 Consulte opções de parcelamento

 Consulte frete e prazo de entrega

RELATORIO PÚBLICO (medicamentos, materiais médico-hospitalares e gases medicinais)

PESQUISAR POR

- ITEM MODALIDADE INSTITUIÇÃO FORNECEDOR FABRICANTE FAIXA PERÍODO BASE SIASG(Compras Federais) TIPO DE COMPRA

ITEM

Código BR: 0438129

Descrição CATMAT: disco sof lex 1958D

Unidade de Fornecimento:

Genérico: Sim Não

Dados Agrupados

Anticancer

Grupo: Todos

Classe: Todos

PDM:

UF: Todas

Município: Selezione

Item 316 317 R\$ 156,33

Limpar

Pesquisar

Gerar PDF

Gerar Planilha

RESULTADO

Os registros exibidos especificam as compras realizadas nos últimos 18 meses, o que corresponde ao seguinte período: 24-11-2017 a 24/05/2019 Base de Dados BPS

Table with columns: DADOS DO ITEM, DADOS DA COMPRA, DADOS DO FABRICANTE/FORNECEDOR, DADOS DA INSTITUIÇÃO, VALORES. Includes fields like Código BR, Descrição CATMAT, Unidade de Fornecimento, Data Compra, Modalidade da Compra, Data Inserção, Tipo Compra, Fabricante, Nome da Instituição, Município, UF, QTD. Itens Comprados, Preço Unitário, Preço CMED - Preço Regulado, Competência CMED, Média Ponderada.

Supporta a sistemas: 136 - opção 8 e-mail: suporte.sistemas@datasus.gov.br Fale conosco: http://datasus.saude.gov.br/fale-conosco

O que você está procurando ?

buscar

MEU CADASTRO

MEUS PEDIDOS

MEU CARRINHO

/ Acabamento e Polimento / Acabamento e Polimento

Disco De Lixa Sof-lex 3/4 1958d 3m Espe C/50

Anestésicos

Broqueiros

Desinfecção

JetPik e Antissépticos

Produtos Hospitalares

Soluções de Limpeza

Acabamento e Polimento

Adesivos, Ácidos e Pincéis

Alças, Fios e Sutures

Alginatos e Pastas

Algodão e Gaze

Amalgama e Acessórios

Autoclaves, Embalagens e Afins

Bandejas e Estojos Inox

Brocas e Acessórios

Carbonos e Tiras

Ceras

Cimentos e Forradores

CIOSP

Clareador e Acessórios

Cones Gutapercha e Papel

Dentes

Descartáveis

Jiversos

Endodontia

Equipamentos

Filmes e Acessórios

Gessos e Revestimentos

Instrumentais

Lima Angelus

Lima FKG

Lima Maillefer

Lima Mani

Lima Moyco

Luvas e Máscaras

Medicamentos

Moldagens e Acessórios

Moldeiras

Ortodontia

Papelaria

Prevenção e Profilaxia

Protese e Acessórios



Foto meramente ilustrativa.



AMPLIAR FOTO

por: R\$ **144,00** / unidade

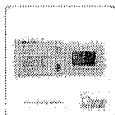
3% de desconto para Boleto Bancário, Depósito Bancário, Transferência Eletrônica R\$139,68

Parcelamento no cartão de crédito.

1x de R\$144,00 sem juros

Quantidade: 1

COMPRAR



MOstrar a um amigo

Descrição Descrição

0010029

SÓ ATÉ DOMINGO ATÉ 48% OFF EM 3M

Disco Sof-lex 1958D 3/4 50D

Embalagem c/ 50 unidades.

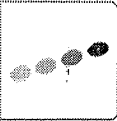

(https://cdn.dentalspeed.com/produtos/550/sof-lex-1958d-34-50d-3m-espe.png)

(https://cdn.dentalspeed.com/produtos/550/sof-lex-1958d-34-50d-3m-espe.png)

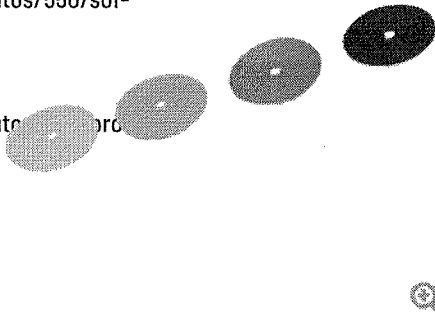



(https://dentalspeed.com/marca/3m)

Por apenas
R\$ 162,50

GANHE BRINDE

Compre R\$ 2.200 em 3M e Ganhe uma Peça de Mão.

Quantidade

1

adicionar ao carrinho

Compartilhe:

Apresentação Benefícios

Para remoção de excessos, deve ser usado o disco de granulação grossa ou média. É possível conseguir alto brilho e lisura superficial seguindo-se a seqüência recomendada do abrasivo grosso até o superfino.

Características

Não possui centro metálico. Disponível em 4 granulações: grossa, média, fina e superfina. Mandril de rosca.

Aplicação

Acabamento e polimento em superfícies de restaurações realizadas com resinas compostas e ionômero de vidro; Os discos Sof-Lex não possuem centro metálico.

Código do Produto: 3358 (3MS3358B)

(https://dentalspeed.com/marca/3m)

(https://dentalspeed.com/produto/sof-lex-1958d-34-50d-3m-espe)

X

**KIT DISCO DE LIXA SOF-LEX 1958D
3/4 COM 50UN - 3M**

COD: 084007000

0 de 5

(9)

Por R\$162,50R\$154,38 no boleto à vista
ou 1X de R\$162,50 no cartão Resgate por
16183,66 pontos
no Surya ClubQuantidade: [Adicionar ao carrinho](#)[Comprar agora](#)**Informações do produto****Apresentação**

*Item 1958D: 50 discos sortidos de contorno e polimento com diâmetro de 34".

Indicações

- Acabamento e polimento em superfícies de restaurações realizadas com resinas compostas e ionômero de vidro;
- Para remoção de excessos, deve ser usado o disco de granulação grossa ou média. É possível conseguir alto brilho e lisura superficial seguindo-sea seqüência recomendada do abrasivo grosso até o superfino;
- Os discos Sof-Lex não possuem centro metálico.

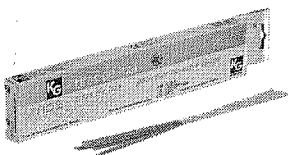
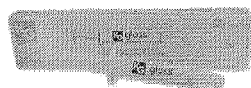
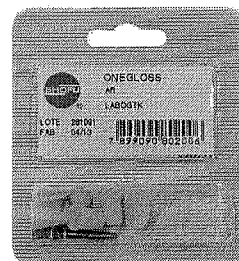
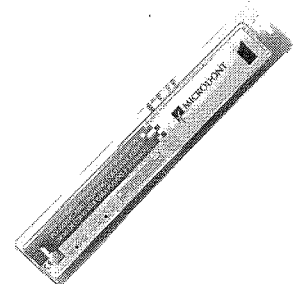
[Ver Mais](#)**É do seu gosto? Então veja estes produtos similares****Tira De Lixa Para Resina 4mm Com
50un - KG Sorensen****Por R\$20,50**[Ver Detalhes](#)**Pasta De Polimento De Resinas
Diamond Gloss Universal - Kg
Sorensen****Por R\$49,61**[Ver Detalhes](#)**Kit Ponta Onegloss CA Sortido Com 8
Unidades Shofu - Labordental****Por R\$74,53**[Ver Detalhes](#)**Tira De Lixa Para Resina 2,5mm Com
100 Unidades - Microdent****Por R\$11,24**[Ver Detalhes](#)

RELATÓRIO PÚBLICO
(medicamentos, materiais médico-hospitalares e gases medicinais)

PESQUISAR POR

- ITEM
- MODALIDADE
- INSTITUIÇÃO
- FORNECEDOR
- FABRICANTE
- FAIXA
- PERÍODO
- BASE SIASG(Compras Federais)
- TIPO DE COMPRA

ITEM

Código BR:

BR:

Unidade de Fornecedor:

Descrição CATMAT:
EDTA, COMPOSIÇÃO:TRISSÓDICO, CONCENTRAÇÃO:20%, ASPECTO FÍSICO:LÍQUIDO

Genérico: Sim Não

Dados Agrupados

Adicionar

Grupo:

Classe:

PDM:

UF: Município:

Item 318

R\$ 9,05

Pesquisar

Limpar

RESULTADO

Os registros exibidos especificam as compras realizadas nos últimos 18 meses, o que corresponde ao seguinte período: 24-11-2017 a 24/05/2019

Gerar Planilha

Gerar PDF

CÓDIGO BR	DESCRIÇÃO CATMAT	UNIDADE DE FORNECIMENTO	GENÉRICO	DADOS DA COMPRA			DADOS DO FABRICANTE/FORNECEDOR		DADOS DA INSTITUIÇÃO			VALORES					
				DATA COMPRA	MODALIDADE DA COMPRA	DATA INSERÇÃO	TIPO COMPRA	FABRICANTE	FORNECEDOR	NOME DA INSTITUIÇÃO	MUNICÍPIO	UF	QTD ITENS COMPRADOS	PREÇO UNITÁRIO	COMPETÊNCIA CMED	MÉDIA PONDERADA	
BR0432427	EDTA, COMPOSIÇÃO:TRISSÓDICO, CONCENTRAÇÃO:20%, ASPECTO FÍSICO:LÍQUIDO	FRASCO 20,00 ML	Não	04/04/2018	Pregão	08/05/2018	A	SOUZA & LEONARDI LTDA - ME	DENTALMED COMERCIO E REPRESENTACOES LTDA	BELEM	BELEM	PB	10	3.7200	N/A	N/A	5.2064
BR0432427	EDTA, COMPOSIÇÃO:TRISSÓDICO, CONCENTRAÇÃO:20%, ASPECTO FÍSICO:LÍQUIDO	FRASCO 20,00 ML	Não	21/08/2018	Pregão	30/10/2018	A	SOUZA & LEONARDI LTDA - ME	EQUIPAR SUPRIMENTOS ODONTOMEDICOS LTDA - EPP	PATO BRANCO	PATO BRANCO	PR	50	4.4200	N/A	N/A	5.2064

6

Mostrando 1 à 4 de 4 registro(s)

DADOS DO ITEM				DA COMPRA			DA INSTITUIÇÃO				VALORES						
CÓDIGO BR	DESCRIÇÃO CATMAT	UNIDADE DE FORNECIMENTO	GENÉRICO	DATA COMPRA	MODALIDADE DA COMPRA	DATA INSERÇÃO	TIPO COMPRA	FABRICANTE	FABRICANTE/FORNECEDOR	NOME DA INSTITUIÇÃO	MUNICÍPIO	UF	QTD ITENS COMPRADOS	PREÇO UNITÁRIO	CMED - PREÇO REGULADO	COMPETÊNCIA CMED	MÉDIA PONDERADA
BR0432427	EDTA, COMPOSIÇÃO:TRISSÓDICO, CONCENTRAÇÃO:20%, ASPECTO FÍSICO:LÍQUIDO	FRASCO 20,00 ML	Não	10/10/2018	Pregão	06/12/2018	A	MAQUIRA INDUSTRIA DE PRODUTOS ODONTOLÓGICOS LTDA	DENTAL PRIME - PRODUTOS ODONTOLÓGICOS MEDICOS HOSPITALARES - EIRELI - ME	MUNICÍPIO DE PEDERNEIRAS	PEDERNEIRAS	SP	50	6,2900	N/A	N/A	5,2064
BR0432427	EDTA, COMPOSIÇÃO:TRISSÓDICO, CONCENTRAÇÃO:20%, ASPECTO FÍSICO:LÍQUIDO	FRASCO 20,00 ML	Não	20/02/2018	Pregão	24/05/2018	A	MAQUIRA INDUSTRIA DE PRODUTOS ODONTOLÓGICOS LTDA	PROFARM COMERCIO DE MEDICAMENTOS E MATERIAL HOSPITALAR LTDA	FUNDO MUNICIPAL DE SAUDE DE PIUM	PIUM	TO	15	8,1200	N/A	N/A	5,2064

Mostrando 1 à 4 de 4 registro(s)

Suporte e sistemas: 136 - opção 8
 e-mail: suporte.sistemas@datasus.gov.br
 Fale conosco: <http://faleconosco.datasus.gov.br/fale-conosco>

000564
b.



EDTA TRISSODICO 20ML - BIODINAMICA

COD: 169067000

5 de 5

(2)

Por R\$12,73

R\$12,09 no boleto à vista
ou 1X de R\$12,73 no cartão

 Resgate por 702
pontos no Surya
Club
Quantidade:

Adicionar ao carrinho

Comprar agora

Informações do produto

Apresentação

Embalagem com 20ml.

Características

- * Agente quelante O.E.D.T.A trissódico líquido;
- * Produto amplamente utilizado no preparo das paredes dos canais radiculares, previamente à obturação;
- * Atua desmineralizado partículas dentárias por quelação de ions de cálcio e magnésio, facilitando sua dissolução e absorção, mostrando-se como um efetivo agente quelante e lubrificantes;
- * É também efetivo na remoção de raspas dentinárias durante a terapia periodontal, expondo o colágeno e facilitando a aderência do tecido conjuntivo tratado na superfície radicular;
- * Composto descalcifica a dentina a uma profundidade de 10 à 30 em cinco minutos;
- * A sua solubilidade chega a 30% e o seu PH entre 7,0 e 8,0 e compatível como tecidos vivos conferindo ao produto uma irritação tecidual praticamente nula;
- * Renovação da "smear layer", facilitando a penetração de agentes adesivos ou cimentos no interior dos canaliculos dentinarios.

Indicações

Utilizado no preparo das paredes dos canais radiculares, previamente à obturação.

Ver Mais

Pergunte e veja opiniões de quem já comprou

Guia	Avaliações	Perguntas
		2 avaliações

(2)

(2)
Nota 5.0 de 5

“

Adorei o produto Leia +

”

Ficou alguma dúvida sobre o produto? Pergunte aqui...

Enviar pergunta

RELATÓRIO PÚBLICO
(medicamentos, materiais médico-hospitalares e gases medicinais)

PESQUISAR POR

- ITEM
- MODALIDADE
- INSTITUIÇÃO
- FORNECEDOR
- FABRICANTE
- FAIXA
- PERÍODO
- BASE SIASG(Compras Federais)
- TIPO DE COMPRA

ITEM

Código BR: Descrição CATMAT:

Unidade de Fornecimento: Genérico: Sim Não Dados Agrupados

Grupo: Adicionar

Classe:

PDM:

UF: Municípios:

Item 319 R\$ 10,32
AO
322

Limpar

Pesquisar

RESULTADO

Os registros exibidos especificam as compras realizadas nos últimos 18 meses, o que corresponde ao seguinte período: 24-11-2017 a 24/05/2019
Base de Dados: BPS

Carar Planilha

Carar PDF

DADOS DO ITEM			DADOS DA COMPRA			DADOS DO FORNECEDOR			DADOS DA INSTITUIÇÃO				VALORES				
CÓDIGO BR	DESCRIÇÃO CATMAT	UNIDADE DE FORNECIMENTO	GENÉRICO	DATA COMPRA	MODALIDADE DA COMPRA	DATA INSERÇÃO	TIPO COMPRA	FABRICANTE	FABRICANTE/FORNECEDOR	NOME DA INSTITUIÇÃO	MUNICÍPIO	UF	QTD ITENS COMPRADOS	PREÇO UNITÁRIO	CMED - PREÇO REGULADO	COMPETÊNCIA CMED	MÉDIA PONDERADA
BRO426700	ESCAVADOR - USO ODONTOLÓGICO, MATERIALAÇO INOXIDÁVEL, CARACTERÍSTICA ADICIONAL-P7, TAMANHO:INFANTIL, ESTERILIDADE:AUTOCLAVÁVEL	UNIDADE	Não	09/05/2018	Pregão	11/06/2018	A	TRINKS - INDUSTRIA DE INSTRUMENTOS ODONTOLÓGICOS LTDA - EPP	MAXIMA DENTAL IMPORTACAO E EXPORTACAO E COMERCIO DE PRODUTOS ODONTOLÓGICOS EIRELI	MUNICÍPIO DE PARAGOMINAS	PARAGOMINAS	PA	50	5,0000	N/A	N/A	8,1152

Mostrar 20

Mostrando 1 à 5 de 5 registro(s)

DADOS DO ITEM				DADOS DA COMPRA				DADOS DO FABRICANTE/FORNECEDOR				DADOS DA INSTITUIÇÃO				VALORES			
CODIGO BR	DESCRIÇÃO CATMAT	UNIDADE DE FORNECIMENTO	GENÉRICO	DATA COMPRA	MODALIDADE DA COMPRA	DATA INSERÇÃO	TIPO COMPRA	FABRICANTE	FORNECEDOR	NOME DA INSTITUIÇÃO	MUNICÍPIO	UF	QTD ITENS COMPRADOS	PREÇO UNITÁRIO	CMED - PREÇO REGULADO	COMPETÊNCIA CMED	MÉDIA PONDERADA		
BR0426700	ESCAVADOR - USO ODONTOLÓGICO, MATERIAL:AÇO INOXIDÁVEL, CARACTERÍSTICA ADICIONAL:PI DENTINA, MODELO:№ 17, TAMANHO:INFANTIL, ESTERILIDADE:AUTOCLAVÁVEL	UNIDADE	Não	21/08/2018	Pregão	30/10/2018	A	ABC INSTRUMENTOS CIRURGICOS	JOHNNY FELIPE CONTESINI DE OLIVEIRA - EPP	CONSORCIO INTERMUNICIPAL DE SAUDE	PATO BRANCO	PR	50	6.6300	N/A	N/A	8,1152		
BR0426700	ESCAVADOR - USO ODONTOLÓGICO, MATERIAL:AÇO INOXIDÁVEL, CARACTERÍSTICA ADICIONAL:PI DENTINA, MODELO:№ 17, TAMANHO:INFANTIL, ESTERILIDADE:AUTOCLAVÁVEL	UNIDADE	Não	04/12/2018	Pregão	06/02/2019	A	ABC INSTRUMENTOS CIRURGICOS	SUPREMA DENTAL IMPORTACAO, EXPORTACAO E COMERCIO DE PRODUTOS ODONTOLÓGICOS EIRELI	FUNDO MUNICIPAL DE SAUDE	ARACAJU	SE	70	8.0000	N/A	N/A	8,1152		
BR0426700	ESCAVADOR - USO ODONTOLÓGICO, MATERIAL:AÇO INOXIDÁVEL, CARACTERÍSTICA ADICIONAL:PI DENTINA, MODELO:№ 17, TAMANHO:INFANTIL, ESTERILIDADE:AUTOCLAVÁVEL	UNIDADE	Não	15/02/2019	Pregão	14/03/2019	A	PRATA PRODUTOS ODONTOLÓGICOS LTDA - EPP	ODONTOSUL LTDA - EPP	MUNICIPIO DE PAULA FREITAS	PAULA FREITAS	PR	10	9,4231	N/A	N/A	8,1152		
BR0426700	ESCAVADOR - USO ODONTOLÓGICO, MATERIAL:AÇO INOXIDÁVEL, CARACTERÍSTICA ADICIONAL:PI DENTINA, MODELO:№ 17, TAMANHO:INFANTIL, ESTERILIDADE:AUTOCLAVÁVEL	UNIDADE	Não	18/07/2018	Pregão	01/12/2018	A	GOLGRAN INDUSTRIA E COMERCIO DE INSTRUMENTAL ODONT LTDA	DENTAL OPEN - COMERCIO DE PRODUTOS ODONTOLÓGICOS LTDA. - EPP	MUNICIPIO DE CIANORTE	CIANORTE	PR	50	9,5000	N/A	N/A	8,1152		

Mostrando 1 à 5 de 5 registros(s)

Suporte a sistemas: 135 - opção 8
 e-mail: suporte.sistemas@datasus.gov.br
 Fale conosco: <http://datasus.saude.gov.br/fale-conosco>

000567

b.



SÓ ATÉ DOMINGO ATÉ 40% OFF EM 3M

aproveite



b.

Escavador Cabo Oitavado Nº 19 Millenium

Embalagem c/ 1 unidade.

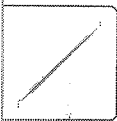

(<https://cdn.dentalspeed.com/produtos/550/produto-escavador-cabo-oitavado-n-19-millenium-golgran.png>)

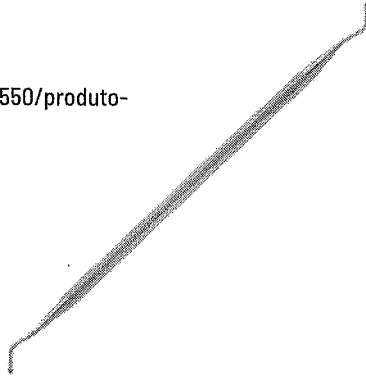

(<https://dentalspeed.com/marca/go>)

Por apenas

R\$ 12,03

Quantidade

adicionar ao carrinho

Compartilhe:

Características

16cm Escavador de dentina. - Produzida em Aço Inoxidável AISI 304 e AISI 420.

Aplicação

Para remoção de cárie dental.

Código do Produto: 3724 (GEV3724F)

Produtos visitados por quem procura este item

Escavador de Dentina Longo Oitavado
GOLGRAN

R\$ 12,03

Comprar

Escavador Duplo Millenium
MILLENNIUM

A partir de:

R\$ 53,69

Comprar

Escavador de Dentina Longo
FAVA

R\$ 10,22

Comprar

(<https://dentalspeed.com/marca/3m>)



(<https://dentalspeed.com/marca/3m>)



RELATORIO PÚBLICO (medicamentos, materiais médico-hospitalares e gases medicinais)

PESQUISAR POR

ITEM
 MODALIDADE
 INSTITUIÇÃO
 FORNECEDOR
 FABRICANTE
 FAIXA
 PERÍODO
 BASE SIASG(Compras Federais)
 TIPO DE COMPRA

ITEM

Código BR: 0438159 Descrição CATMAT: ACESSÓRIOS - USO ODONTOLÓGICO, TIPO:ESCOVA PARA LIMPEZA DE BROCAS, MATERIAL:AÇO E PLÁSTICO

Unidade de Fornecimento: Genérico: Sim Não Dados Agrupados

Adicionar

Grupo: Todos ▼

Classe: Todos ▼

PDM: UF: Todas ▼ Município: Selecionar ▼

Item 323 R\$ 6,06

Pesquisar Limpar

RESULTADO

Os registros exibidos especificam as compras realizadas nos últimos 18 meses, o que corresponde ao seguinte período: 24-11-2017 a 24/05/2019 Base de Dados BPS

CÓDIGO BR	DESCRIÇÃO CATMAT	DADOS DO ITEM		DADOS DA COMPRA		DADOS DO FABRICANTE/FORNECEDOR		DADOS DA INSTITUIÇÃO			VALORES						
		UNIDADE DE FORNECIMENTO	GENÉRICO	DATA COMPRA	MODALIDADE DA COMPRA	DATA INSERÇÃO	TIPO COMPRA	FABRICANTE	FORNECEDOR	NOME DA INSTITUIÇÃO	MUNICÍPIO	UF	QTD. ITENS COMPRADOS	PREÇO UNITÁRIO	CMED - PREÇO REGULADO	COMPETÊNCIA CMED	MÉDIA PONDERADA
BR0438159	ACESSÓRIOS - USO ODONTOLÓGICO, TIPO:ESCOVA PARA LIMPEZA DE BROCAS, MATERIAL:AÇO E PLÁSTICO	UNIDADE	Não	21/03/2018	Pregão	22/10/2018	A	SOUZA & LEONARDI LTDA - ME	DENTAL OPEN - COMERCIO DE PRODUTOS ODONTOLÓGICOS LTDA - EPP.	MUNICÍPIO DE QUATRO BARRAS	PR	10	3,9500	N/A	N/A		4,6382

Mostrar 20 ▼

Mostrando 1 a 4 de 4 registro(s)

CÓDIGO BR	DADOS DO ITEM			DADOS DA COMPRA		EMPRA		DADOS DO FABRICANTE/FORNECEDOR			DA INSTITUIÇÃO		VALORES				
	DESCRIÇÃO CATMAT	UNIDADE DE FORNECIMENTO	GENÉRICO	DATA COMPRA	MODALIDADE DA COMPRA	DATA INSERÇÃO	TIPO COMPRA	FABRICANTE	FORNECEDOR	NOME DA INSTITUIÇÃO	MUNICÍPIO	UF	QTD ITENS COMPRADOS	PREÇO UNITÁRIO	PREÇO REGULADO	COMPETÊNCIA CMED	MÉDIA PONDERADA
BR0438159	ACESSÓRIOS - USO ODONTOLÓGICO, TIPO:ESCOVA PARA LIMPEZA DE BROCAS, MATERIAL-AÇO E PLÁSTICO	UNIDADE	Não	17/09/2018	Pregão	08/11/2018	A	PREVEN INDUSTRIA E COMERCIO DE PRODUTOS ODONTOLÓGICOS EIRELI - EPP	DENTAL HIGX PRODUTOS ODONTOLÓGICOS MEDICOS HOSPITALARES EIRELI	MUNICIPIO DE ANTONIO OLINTO	PR	14	4,0000	N/A	N/A	N/A	4,6382
BR0438159	ACESSÓRIOS - USO ODONTOLÓGICO, TIPO:ESCOVA PARA LIMPEZA DE BROCAS, MATERIAL-AÇO E PLÁSTICO	UNIDADE	Não	18/05/2018	Pregão	03/04/2019	A	SOUZA & LEONARDI LTDA - ME	BIO-LOGICA COMERCIO DE PRODUTOS HOSPITALARES LTDA	FUNDO MUNICIPAL DE SAUDE-SAO JORGE DO IVAI	PR	6	5,1000	N/A	N/A	N/A	4,6382
BR0438159	ACESSÓRIOS - USO ODONTOLÓGICO, TIPO:ESCOVA PARA LIMPEZA DE BROCAS, MATERIAL-AÇO E PLÁSTICO	UNIDADE	Não	05/07/2018	Pregão	06/11/2018	A	SOUZA & LEONARDI LTDA - ME	DENTAL OPEN - COMERCIO DE PRODUTOS ODONTOLÓGICOS LTDA - EPP	FUNDO MUNICIPAL DE SAUDE ANCHIETA	ES	25	5,1600	N/A	N/A	N/A	4,6382

Mostrando 1 à 4 de 4 registro(s)

Suporte a sistemas: 136 - opção 6
 e-mail: suporte.sistemas@tasasus.gov.br
 Fale conosco: <http://databases.saude.gov.br/fale-conosco>

000570



(<https://www.dentalgutierre.com.br/>)

Busque aqui..



Home (<https://www.dentalgutierre.com.br/>) > Brocas (<https://www.dentalgutierre.com.br/brocas>) >

Escova para Limpeza (<https://www.dentalgutierre.com.br/brocas/escova-para-limpeza>)

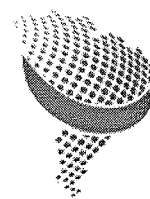
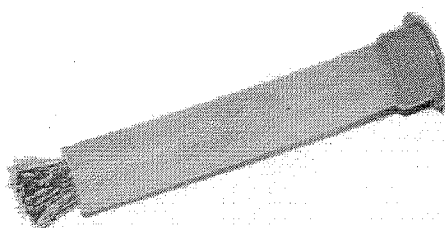

Odontolatina®

(<https://www.dentalgutierre.com>)

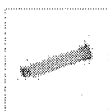

Tweetar (<https://twitter.com/share>)

Escova de Limpar Brocas Odontolatina SKU 000914

R\$ 7,92

Quantidade

Adicionar ao Carrinho

Finalizar Compra

Consulte opções de parcelamento

Consulte frete e prazo de entrega

Indicações

Características e benefícios



RELATORIO PÚBLICO
(medicamentos, materiais médico-hospitalares e gases medicinais)

PESQUISAR POR

- ITEM
- MODALIDADE
- INSTITUIÇÃO
- FORNECEDOR
- FABRICANTE
- FAIXA
- PERÍODO
- BASE SIASG (Compras Federais)
- TIPO DE COMPRA

ITEM

Código BR: Descrição CATMAT: ESCOVA DE PÉLO PARA POLIMENTO N. 10

Unidade de Fornecimento:

Genérico: Sim Não

Aficionado

Grupo:

Classe:

PDM:

UF: Município:

Item 324
325
326
R\$ 11,34

Pesquisar

Limpar

RESULTADO

Os registros exibidos especificam as compras realizadas nos últimos 18 meses, o que corresponde ao seguinte período: 24-11-2017 a 24/05/2019
Base de Dados: BPS

DADOS DO ITEM		DADOS DA COMPRA			DADOS DO FABRICANTE/FORNECEDOR			DADOS DA INSTITUIÇÃO			VALORES						
CÓDIGO BR	DESCRIÇÃO CATMAT	UNIDADE DE FORNECIMENTO	GENÉRICO	DATA COMPRA	MODALIDADE DA COMPRA	DATA INSERÇÃO	TIPO COMPRA	FABRICANTE	FABRICANTE FORNECEDOR	NOME DA INSTITUIÇÃO	MUNICÍPIO	UF	QTD ITENS COMPRADOS	PREÇO UNITÁRIO	CMED - PREÇO REGULADO	COMPETÊNCIA CMED	MÉDIA PONDERADA
Nenhum registro encontrado.																	

Mostrar 20



Digite o que você procura



Home > Podologia > Afição/Polimento > Escova de Pêlo de Cabra c/ Couro Chamois

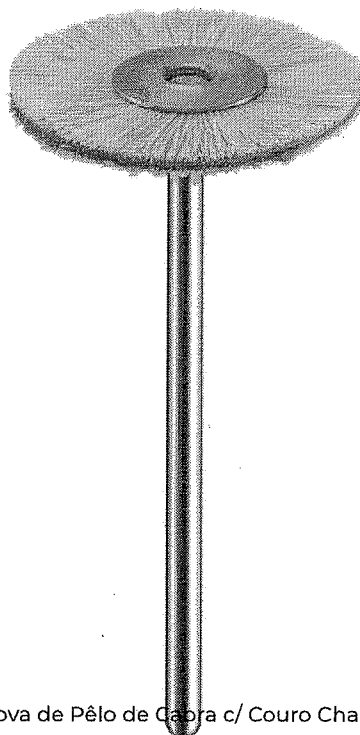

Escova de Pêlo de Cabra c/ Couro Chamois

Escova de Pêlo de Cabra c/ Couro Chamois



Cód.: AMB8054C

Marca: AMERICAN BURRS

Embalagem c/1 unidade.

Seja o primeiro a avaliar este produto

Por apenas **R\$18,37**

Quantidade

Comprar

Aplicação

Polimento em resinas sem uso de pasta.

Benefícios

Nã.o necessita de pasta para dar brilho.

Avaliações

b.

BIOSSEGURANÇA ▾ DENTÍSTICA ▾ ENDODONTIA ▾ EQUIPAMENTOS ▾ IMPLANTODONTIA ▾ ORTODONTIA ▾
PRÓTESE ▾ PROMOÇÕES

INÍCIO PRÓTESE ESCOVAS ESCOVA DE PELO ESCOVA DE POLIMENTO CLEMARA

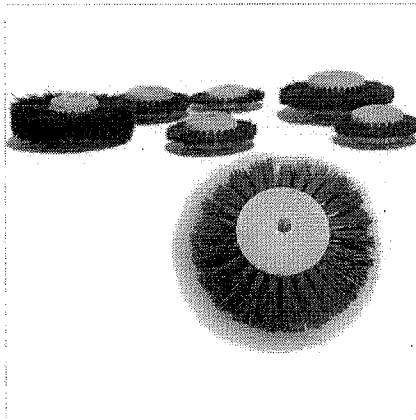

ESCOVA DE POLIMENTO CLEMARA

Para polimento com cerdas espessas de alta qualidade.

NUMERO :

10	R\$ 4,75	<input type="text" value="1"/> <input type="text" value="-"/> <input type="text" value="+"/> <input type="text" value="🛒"/>
12	R\$ 5,79	<input type="text" value="1"/> <input type="text" value="-"/> <input type="text" value="+"/> <input type="text" value="🛒"/>
15	R\$ 5,98	<input type="text" value="1"/> <input type="text" value="-"/> <input type="text" value="+"/> <input type="text" value="🛒"/>
20	R\$ 7,07	<input type="text" value="1"/> <input type="text" value="-"/> <input type="text" value="+"/> <input type="text" value="🛒"/>
23	R\$ 7,74	<input type="text" value="1"/> <input type="text" value="-"/> <input type="text" value="+"/> <input type="text" value="🛒"/>
25	R\$ 7,88	<input type="text" value="1"/> <input type="text" value="-"/> <input type="text" value="+"/> <input type="text" value="🛒"/>
27	R\$ 9,64	<input type="text" value="1"/> <input type="text" value="-"/> <input type="text" value="+"/> <input type="text" value="🛒"/>
29	R\$ 9,97	<input type="text" value="1"/> <input type="text" value="-"/> <input type="text" value="+"/> <input type="text" value="🛒"/>
30	R\$ 11,01	<input type="text" value="1"/> <input type="text" value="-"/> <input type="text" value="+"/> <input type="text" value="🛒"/>

Cálculo do Frete

Informe o CEP

Calcular frete

Aguardando CEP

MAIS INFORMAÇÕES

Polimento de resina acrílica em prótese total, parcial ou provisórios.

Envie-nos uma mensagem

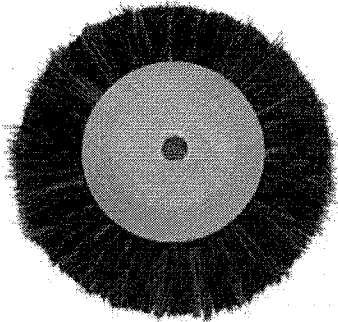

ESCOVA DE MADEIRA COM PELO PARA POLIMENTO TAMANHOS DIVERSOS - PHOENIX ESCOVAS

COD: 098017000

0 de 5

(0)

Por R\$7,92

R\$7,52 no boleto à vista
ou 1X de R\$7,92 no cartão

Resgate por 648 pontos no Surya Club

Escolha abaixo a variação do produto antes de adicionar ao carrinho.

Adicionar ao carrinho

Comprar agora

Ex: Anterior, posterior, rosa, azul, etc...

Filtrar



098017001

ESCOVA DE MADEIRA COM PELO PARA POLIMENTO Nº 23 - REF. 5504 - PHOENIX ESCOVAS

R\$ 7,92

Quant:

Adicionar ao carrinho



098017002

ESCOVA DE MADEIRA COM PELO PARA POLIMENTO Nº 25 - REF. 5505 - PHOENIX ESCOVAS

R\$ 7,92

Quant:

Adicionar ao carrinho

Adicionar ao carrinho

Comprar agora

É do seu gosto? Então veja estes produtos similares

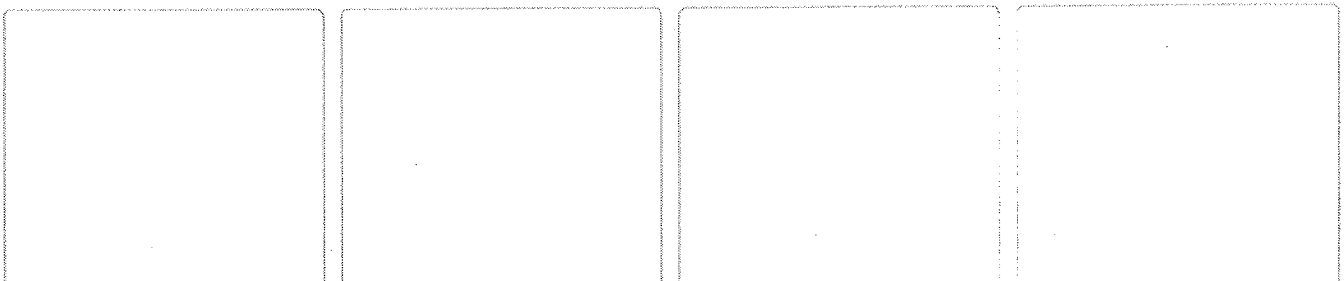



RELATÓRIO PÚBLICO (medicamentos, materiais médico-hospitalares e gases medicinais)

RESQUISAR POR

- ITEM
- MODALIDADE
- INSTITUIÇÃO
- FORNECEDOR
- FABRICANTE
- FAIXA
- PERÍODO
- BASE SIASG (Compras Federais)
- TIPO DE COMPRA

ITEM

Código BR: 0438306
 Descrição CATMAT: escova de polimento acrílico n. 30

Unidade de Fornecimento:

Genérico: Sim Não Dados Agrupados

Adicionar

Grupo: Todos

Classe: Todos

PDME:

UF: Todas

Município: Selecionar

Resquisar

Limpar

RESULTADO

Os registros exibidos especificam as compras realizadas nos últimos 18 meses, o que corresponde ao seguinte período: 24-11-2017 a 24/05/2019

Base de Dados: BPS

Gerar Planilha

Gerar PDF

DADOS DO ITEM		DADOS DA COMPRA			DADOS DO FABRICANTE/FORNECEDOR		DADOS DA INSTITUIÇÃO			VALORES							
CODIGO BR	DESCRIÇÃO CATMAT	UNIDADE DE FORNECIMENTO	GENÉRICO	DATA COMPRA	MODALIDADE DA COMPRA	DATA INSERÇÃO	TIPO COMPRA	FABRICANTE	FORNecedor	NOME DA INSTITUIÇÃO	MUNICÍPIO	UF	QTD ITENS COMPRADOS	PREÇO UNITÁRIO	CMED - PREÇO REGULADO	COMPETÊNCIA CMED	MÉDIA PONDERADA
Nenhum registro encontrado.																	

Mostrar 20

- BIOSSEGURANÇA ▾
- DENTÍSTICA ▾
- ENDODONTIA ▾
- EQUIPAMENTOS ▾
- IMPLANTODONTIA ▾
- ORTODONTIA ▾
- PRÓTESE ▾
- PROMOÇÕES

- INÍCIO
- PRÓTESE
- ESCOVAS
- ESCOVA DE PELO
- ESCOVA DE POLIMENTO CLEMARA

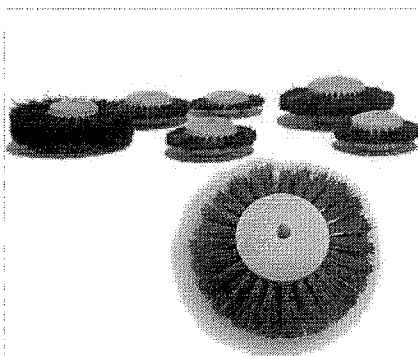

ESCOVA DE POLIMENTO CLEMARA

Para polimento com cerdas espessas de alta qualidade.

NUMERO :

10	R\$ 4,75	<input type="text" value="1"/>	<input type="text" value="-"/>	<input type="text" value="+"/>	<input type="text" value="🛒"/>
12	R\$ 5,79	<input type="text" value="1"/>	<input type="text" value="-"/>	<input type="text" value="+"/>	<input type="text" value="🛒"/>
15	R\$ 5,98	<input type="text" value="1"/>	<input type="text" value="-"/>	<input type="text" value="+"/>	<input type="text" value="🛒"/>
20	R\$ 7,07	<input type="text" value="1"/>	<input type="text" value="-"/>	<input type="text" value="+"/>	<input type="text" value="🛒"/>
23	R\$ 7,74	<input type="text" value="1"/>	<input type="text" value="-"/>	<input type="text" value="+"/>	<input type="text" value="🛒"/>
25	R\$ 7,88	<input type="text" value="1"/>	<input type="text" value="-"/>	<input type="text" value="+"/>	<input type="text" value="🛒"/>
27	R\$ 9,64	<input type="text" value="1"/>	<input type="text" value="-"/>	<input type="text" value="+"/>	<input type="text" value="🛒"/>
29	R\$ 9,97	<input type="text" value="1"/>	<input type="text" value="-"/>	<input type="text" value="+"/>	<input type="text" value="🛒"/>
30	R\$ 11,01	<input type="text" value="1"/>	<input type="text" value="-"/>	<input type="text" value="+"/>	<input type="text" value="🛒"/>

Cálculo do Frete

Informe o CEP

Calcular frete

Aguardando CEP

MAIS INFORMAÇÕES

Polimento de resina acrílica em prótese total, parcial ou provisórios.

Envie-nos uma mensagem



Digite o que você procura

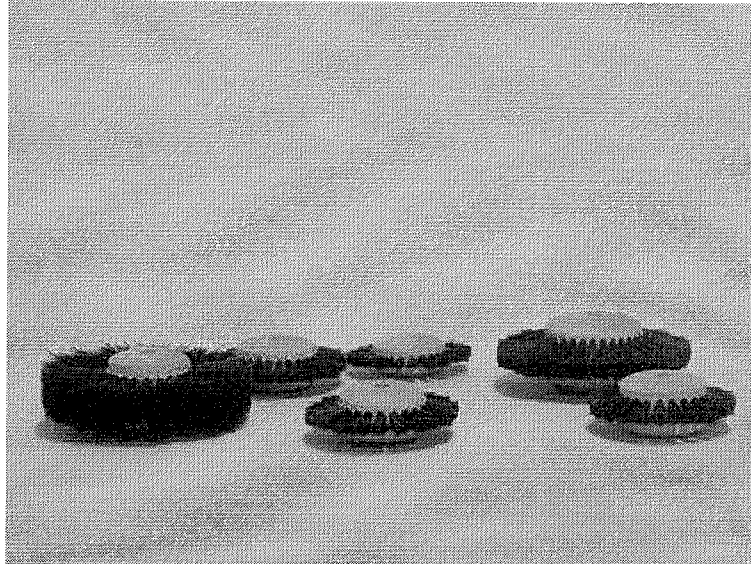

📞 (<https://api.whatsapp.com/send?text=Escova%20para%20Polimento%20Clemara%20http%3A%2F%2Fwww.defama.com.br/escova-para-polimento-clemara>)

■ Início (<https://www.defama.com.br/>) / Acabamento e Polimento (<https://www.defama.com.br/acabamento-e-polimento>) /

Escova para Polimento Clemara

Código: EC

Selecione a opção de **Escovas Polimento Clemara**:

- | | | | | | | |
|---------------------|---------------------|---------------------|---------------------|---------------------|---------------------|---------------------|
| Escova nº 10 | Escova nº 12 | Escova nº 15 | Escova nº 20 | Escova nº 23 | Escova nº 25 | Escova nº 26 |
| Escova nº 27 | Escova nº 29 | Escova nº 30 | | | | |

R\$ 13,90

[Adicionar ao carrinho](https://www.defama.com.br/carrinho/produto/35874567/adicionar) (<https://www.defama.com.br/carrinho/produto/35874567/adicionar>)

Estoque: Disponível



Boleto Bancário

R\$ 13,90



R\$ 13,90

Calcule o frete

CEP

OK

Precisa de ajuda?

Acompanhe seu Pedido

2ª Via do Boleto

Entre ou Cadastre-se Minha Conta

O que você procura?

Por Categoria

Repetir Pedido

Tudo Que Você Precisa

Promoções

Dental Cremer | Prótese | Acabamento e Polimento para Prótese | Escova de Polimento

Produto	Indicação	Características	Itens Inclusos
			
<h3>Escova de Polimento Acrílico Clemara N° 30 - Kota Knebel</h3> <p>Cod. de Referência: 601008 ★★★★★ (3) Veja opiniões de quem já comprou</p> <p>Embalagem com 1 unidade.</p> <p>Frete Grátis! nas compras acima de R\$100,00</p> <p>Por: R\$14,40 Condições de Pagamento [+]</p> <p>QUANTIDADE: <input type="text" value="1"/> COMPRAR</p> <p>VOCÊ ESTÁ EM UM AMBIENTE SEGURO</p>			
			

APROVEITE E COMPRE JUNTO

 <p>Escova de Polimento Acrílico Clemara N° 30 - Kota Knebel Embalagem com 1 unidade. ★★★★★ (3) A partir de: R\$ 14,40</p>	+	 <p>Roda para Polimento Flanela - Asfer Embalagem com 1 unidade de 10cm cada. ★★★★★ (2) A partir de: R\$ 34,40</p>	+	 <p>Resina Acrílica Orto-Clas Kit - Clássico Kit com 7 frascos de 80g cada + 4 pigmentos concentrados + 1 es...[+] ★★★★★ (4) A partir de: R\$ 244,74</p>	=	<div style="border: 1px solid black; padding: 10px; text-align: center;"> <p>Leve junto por:</p> <p>R\$ 293,54</p> <p>COMPRAR TODOS</p> </div>
---	---	---	---	---	---	---

<input type="text" value="1"/>	<input type="text" value="1"/>	<input type="text" value="1"/>
Indicação	Características	Itens Inclusos
<p>* Indicado para polimento com cerdas espessas de alta qualidade.</p>		

POSSO AJUDAR?

OPINIÕES DOS CONSUMIDORES



RELATÓRIO PÚBLICO (medicamentos, materiais médico-hospitalares e gases medicinais)

PESQUISAR POR

- ITEM
- MODALIDADE
- INSTITUIÇÃO
- FORNECEDOR
- FABRICANTE
- FAIXA
- PERÍODO
- BASE SIASG(Compras Federate)
- TIPO DE COMPRA

ITEM

Código BR: 0404692
 Descrição CATMAT: ESCOVA DE ROBSON, TIPO PONTA-CÔNICA, USO-CONTRA-ÂNGULO, COR-BRANCA

Unidade de Forneçimento:

Genérico: Sim Não

Dados Agrupados

Adicionar

Grupo: Todos

Classe: Todos

PDV:

UF: Município: Seleção

Item 328 329 R\$ 2,72

Pesquisar

Limpar

RESULTADO

Os registros exibidos especificam as compras realizadas nos últimos 18 meses, o que corresponde ao seguinte período: 24-11-2017 a 24/05/2019

Base de Dados: BPS

Gerar Planilha

DADOS DO ITEM		DADOS DA COMPRA			DADOS DO FABRICANTE/FORNECEDOR		DADOS DA INSTITUIÇÃO		VALORES								
CÓDIGO BR	DESCRIÇÃO CATMAT	UNIDADE DE FORNECIMENTO	GENÉRICO	DATA COMPRA	MODALIDADE DA COMPRA	DATA INSERÇÃO	TIPO COMPRA	FABRICANTE	FORNECEDOR	NOME DA INSTITUIÇÃO	MUNICÍPIO	UF	QTD ITENS COMPRADOS	PREÇO UNITÁRIO	CMED - PREÇO REGULADO	COMPETÊNCIA CMED	MÉDIA PONDERADA
BR0404692	ESCOVA DE ROBSON, TIPO PONTA-CÔNICA, USO-CONTRA-ÂNGULO, COR-BRANCA	UNIDADE	Não	13/07/2018	Pregão	27/07/2018	A	MICRODONT MICRO USINAGEM DE PRECISAO LTDA	DIMENSAO DISTRIBUIDORA DE MEDICAMENTOS LTDA - ME	MUNICIPIO DE PALMEIRAIS - SECRETARIA MUNICIPAL DE SAUDE	PALMEIRAIS	PI	60	2.2800	N/A	N/A	1,5055

Mostrar 20

Mostrando 21 a 27 de 27 registro(s)

Primeiro Anterior 1 2 Próximo Último

CÓDIGO BR	DESCRIÇÃO CATMAT	DADOS DO ITEM				DADOS L. COMPRO				DADOS DO FABRICANTE/FORNECEDOR				DAL. DA INSTITUIÇÃO				VALORES			
		UNIDADE DE FORNECIMENTO	GENÉRICO	DATA COMPRA	MODALIDADE DA COMPRA	DATA INSERÇÃO	TIPO COMPRA	FABRICANTE	FORNecedor	NOME DA INSTITUIÇÃO	MUNICIPIO	UF	QTD ITENS COMPRADOS	PREÇO UNITÁRIO	CMED - PREÇO REGULADO	COMPETÊNCIA CMED	MÉDIA PONDERADA				
BR0404892	ESCOVA DE ROBSON, TIPO PONTA-CÔNICA, USO-CONTRA-ÂNGULO, COR-BRANCA	UNIDADE	Não	29/09/2018	Pregão	14/09/2018	A	MICRODONT MICRO USINAGEM DE PRECISAO LTDA	DIMENSAO DISTRIBUIDORA DE MEDICAMENTOS LTDA - ME	MUNICIPIO DE PALMEIRAS	PI	65	2.2800	N/A	N/A	1.5065					
BR0404892	ESCOVA DE ROBSON, TIPO PONTA-CÔNICA, USO-CONTRA-ÂNGULO, COR-BRANCA	UNIDADE	Não	27/04/2018	Pregão	14/09/2018	A	MICRODONT MICRO USINAGEM DE PRECISAO LTDA	DIMENSAO DISTRIBUIDORA DE MEDICAMENTOS LTDA - ME	MUNICIPIO DE PALMEIRAS	PI	50	2.2800	N/A	N/A	1.5065					
BR0404892	ESCOVA DE ROBSON, TIPO PONTA-CÔNICA, USO-CONTRA-ÂNGULO, COR-BRANCA	UNIDADE	Não	05/10/2018	Pregão	20/04/2019	A	PREVEN INDUSTRIA E COMERCIO DE PRODUTOS ODONTOLÓGICOS EIRELI - EPP	SOMER COMERCIAL DE MATERIAL HOSPITALAR LTDA	CAMPESTRE	AL	1000	2.5000	N/A	N/A	1.5065					
BR0404892	ESCOVA DE ROBSON, TIPO PONTA-CÔNICA, USO-CONTRA-ÂNGULO, COR-BRANCA	UNIDADE	Não	15/02/2019	Pregão	14/03/2019	A	PHARMAINOX - INDUSTRIA E COMERCIO DE MATERIAIS ODONTOLÓGICOS LTDA - ME	BIO - LOGICA COMERCIO DE PRODUTOS HOSPITALARES LTDA	PAULA FREITAS	PR	100	2.7695	N/A	N/A	1.5065					
BR0404892	ESCOVA DE ROBSON, TIPO PONTA-CÔNICA, USO-CONTRA-ÂNGULO, COR-BRANCA	UNIDADE	Não	29/01/2018	Pregão	18/07/2018	A	MICRODONT MICRO USINAGEM DE PRECISAO LTDA	MIX COMERCIO LTDA - ME	CORREGO DO OURO	GO	120	2.8900	N/A	N/A	1.5065					
BR0404892	ESCOVA DE ROBSON, TIPO PONTA-CÔNICA, USO-CONTRA-ÂNGULO, COR-BRANCA	UNIDADE	Não	19/03/2018	Pregão	30/01/2019	A	PRATI, DONADUZZI E CIA LTDA	DROGA ROCHA DISTRIBUIDORA DE MEDICAMENTOS LTDA - EPP	LAGOA ALEGRE	PI	35	3.4000	N/A	N/A	1.5065					

Mostrando 21 à 27 de 27 registros

Primeiro Anterior 1 2 Próximo Último



RELATORIO PÚBLICO
(medicamentos, materiais médico-hospitalares e gases medicinais)

PESQUISAR POR

ITEM MODALIDADE INSTITUIÇÃO FORNECEDOR FABRICANTE FAIXA PERÍODO BASE SIASG (Compras Federais) TIPO DE COMPRA

ITEM

Código BR: 0438150
 Descrição CATMAT: ESCOVA DENTAL, MATERIAL CERDAS: SINTÉTICO, MATERIAL CABO: PLÁSTICO, APLICAÇÃO: ADULTO, CARACTERÍSTICAS ADICIONAIS: CANTOS ARREDONDADOS, TIPO CERDAS: MACIA, MÍNIMO DE 4 FILEIRAS E 34 TUFO

Unidade de Fornecimento: **Dados Agrupados**
 Genérico: Sim Não

Adicionar

Grupo: Todos

Classe: Todos

PDM:

UF: Município: Seleção

Item 330 - R\$4,46
331

Pesquisar

Limpar

RESULTADO

Os registros exibidos especificam as compras realizadas nos últimos 18 meses, o que corresponde ao seguinte período: 24-11-2017 a 24/05/2019
Base de Dados BPS

Gerar Planilha

Gerar PDF

CÓDIGO BR	DESCRIÇÃO CATMAT	UNIDADE DE FORNECIMENTO	GENÉRICO	DADOS DA COMPRA		FABRICANTE	FORNECEDOR	DADOS DA INSTITUIÇÃO		VALORES							
				DATA COMPRA	MODALIDADE DA COMPRA			DATA INSERÇÃO	TIPO COMPRA	NOME DA INSTITUIÇÃO	MUNICÍPIO	UF	QTD ITENS COMPRADOS	PREÇO UNITÁRIO	CMED - PREÇO REGULADO	COMPETÊNCIA CMED	MÉDIA PONDERADA
BR0438150	ESCOVA DENTAL, MATERIAL CERDAS: SINTÉTICO, MATERIAL CABO: PLÁSTICO, APLICAÇÃO: ADULTO, CARACTERÍSTICAS ADICIONAIS: CANTOS ARREDONDADOS, TIPO CERDAS: MACIA, MÍNIMO DE 4 FILEIRAS E 34 TUFO	UNIDADE	Não	05/07/2018	Pregão	06/11/2018	A	MEDFIO INDUSTRIA E COMERCIO DE ARTIGOS ODONTOLÓGICOS - EIRELI	DENTAL OPEN - COMERCIO DE PRODUTOS ODONTOLÓGICOS LTDA. - EPP	FUNDO MUNICIPAL DE SAUDE	ANCHIETA	ES	5000	0,3800	N/A	N/A	0,8048

000582
b.

Mostrando 1 à 20 de 20 registro(s)

CÓDIGO BR	DADOS DO ITEM				DADC	COMPRAS		DADOS DO FABRICANTE/FORNECEDOR				D. DA INSTITUIÇÃO				VALORES			
	DESCRIÇÃO CATMAT	UNIDADE DE FORNECIMENTO	GENÉRICO	DATA COMPRA		MODALIDADE DA COMPRA	DATA INSERÇÃO	TIPO COMPRA	FABRICANTE	FORNECEDOR	NOME DA INSTITUIÇÃO	MUNICÍPIO	UF	QTD ITENS COMPRADOS	PREÇO UNITÁRIO	CMED - PREÇO REGULADO	COMPETÊNCIA CMED	MÉDIA PONDERADA	
BR0438150	ESCOVA DENTAL, MATERIAL CERDAS:SINTÉTICO, CABO:PLÁSTICO, APLICAÇÃO:ADULTO, CARACTERÍSTICAS ADICIONAIS:CANTOS ARREDONDADOS, TIPO CERDAS:IMACIA, MÍNIMO DE 4 FILEIRAS E 34 TUFO	UNIDADE	Não	11/06/2018	Pregão	17/04/2019	A	MEDFIO INDUSTRIA E COMERCIO DE ARTIGOS ODONTOLÓGICOS -EIRELI	DENTAL-CREMER PRODUTOS ODONTOLÓGICOS S.A.	MUNICÍPIO DE AMÉRICO BRASILENSE	AMÉRICO BRASILENSE	SP	4000	0,4200	N/A	N/A	0,8048		
BR0438150	ESCOVA DENTAL, MATERIAL CERDAS:SINTÉTICO, CABO:PLÁSTICO, APLICAÇÃO:ADULTO, CARACTERÍSTICAS ADICIONAIS:CANTOS ARREDONDADOS, TIPO CERDAS:IMACIA, MÍNIMO DE 4 FILEIRAS E 34 TUFO	UNIDADE	Não	19/03/2018	Pregão	17/08/2018	A	MEDFIO INDUSTRIA E COMERCIO DE ARTIGOS ODONTOLÓGICOS -EIRELI	NOROESTE MEDICAMENTO LTDA - EPP	MUNICÍPIO DE GUAPOREMA	GUAPOREMA	PR	100	0,4600	N/A	N/A	0,8048		
BR0438150	ESCOVA DENTAL, MATERIAL CERDAS:SINTÉTICO, CABO:PLÁSTICO, APLICAÇÃO:ADULTO, CARACTERÍSTICAS ADICIONAIS:CANTOS ARREDONDADOS, TIPO CERDAS:IMACIA, MÍNIMO DE 4 FILEIRAS E 34 TUFO	UNIDADE	Não	18/07/2018	Pregão	01/12/2018	A	MEDFIO INDUSTRIA E COMERCIO DE ARTIGOS ODONTOLÓGICOS -EIRELI	DENTAL-OPEN - COMERCIO DE PRODUTOS ODONTOLÓGICOS LTDA - EPP	MUNICÍPIO DE CIANORTE	CIANORTE	PR	2500	0,4800	N/A	N/A	0,8048		
BR0438150	ESCOVA DENTAL, MATERIAL CERDAS:SINTÉTICO, CABO:PLÁSTICO, APLICAÇÃO:ADULTO, CARACTERÍSTICAS ADICIONAIS:CANTOS ARREDONDADOS, TIPO CERDAS:IMACIA, MÍNIMO DE 4 FILEIRAS E 34 TUFO	UNIDADE	Não	12/01/2018	Pregão	18/09/2018	A	MEDFIO INDUSTRIA E COMERCIO DE ARTIGOS ODONTOLÓGICOS -EIRELI	COMERCIAL DENTARIA HOSPITALAR FONTANNA LTDA - ME	FUNDO MUNICIPAL DE SAUDE DE SAO PEDRO DO IGUAÇU	SÃO PEDRO DO IGUAÇU	PR	62	0,5300	N/A	N/A	0,8048		
BR0438150	ESCOVA DENTAL, MATERIAL CERDAS:SINTÉTICO, CABO:PLÁSTICO, APLICAÇÃO:ADULTO, CARACTERÍSTICAS ADICIONAIS:CANTOS ARREDONDADOS, TIPO CERDAS:IMACIA, MÍNIMO DE 4 FILEIRAS E 34 TUFO	UNIDADE	Não	25/03/2019	Pregão	09/05/2019	A	MEDFIO INDUSTRIA E COMERCIO DE ARTIGOS ODONTOLÓGICOS -EIRELI	C.A. DISTRIBUIDORA DE PRODUTOS HOSPITALARES EIRELI - ME	FUNDO MUNICIPAL DE SAUDE	GUARAI	TO	3000	0,5600	N/A	N/A	0,8048		
BR0438150	ESCOVA DENTAL, MATERIAL CERDAS:SINTÉTICO, CABO:PLÁSTICO, APLICAÇÃO:ADULTO, CARACTERÍSTICAS ADICIONAIS:CANTOS ARREDONDADOS, TIPO CERDAS:IMACIA, MÍNIMO DE 4 FILEIRAS E 34 TUFO	UNIDADE	Não	23/02/2018	Pregão	22/05/2018	A	MEDFIO INDUSTRIA E COMERCIO DE ARTIGOS ODONTOLÓGICOS -EIRELI	EQUIPAR MEDICO E HOSPITALAR LIMITADA q	MUNICÍPIO DE CAMPINA VERDE	CAMPINA VERDE	MG	1300	0,6300	N/A	N/A	0,8048		

CODIGO BR	DADOS DO ITEM				DADO			COMPR			DADOS DO FABRICANTE/FORNECEDOR				D. DA INSTITUIÇÃO				VALORES			
	DESCRIÇÃO CATMAT	UNIDADE DE FORNECIMENTO	GENÉRICO	DATA COMPRA	MODALIDADE DA COMPRA	DATA INSERÇÃO	TIPO COMPRA	FABRICANTE	FORNecedor	NOME DA INSTITUIÇÃO	MUNICIPIO	UF	QTD ITENS COMPRADOS	PREÇO UNITÁRIO	PREÇO - PREÇO REGULADO	COMPETÊNCIA CIMED	MÉDIA PONDERADA					
BR0438150	ESCOVA DENTAL, MATERIAL CERDAS: SINTÉTICO, CABO: PLÁSTICO, APLICAÇÃO: ADULTO, CARACTERÍSTICAS ADICIONAIS: CANTOS ARREDONDADOS, TIPO CERDAS: MACIA, MÍNIMO DE 4 FILEIRAS E 34 TUÇOS	UNIDADE	Não	21/03/2018	Pregão	04/06/2018	A	MEDFIO INDUSTRIA E COMERCIO DE ARTIGOS ODONTOLÓGICOS - EIRELI	ROYAL MED HOSPITALAR LTDA - ME	MUNICIPIO DE IPIACU	IPIACU	MG	5000	0,6900	N/A	N/A	0,8048					
BR0438150	ESCOVA DENTAL, MATERIAL CERDAS: SINTÉTICO, CABO: PLÁSTICO, APLICAÇÃO: ADULTO, CARACTERÍSTICAS ADICIONAIS: CANTOS ARREDONDADOS, TIPO CERDAS: MACIA, MÍNIMO DE 4 FILEIRAS E 34 TUÇOS	UNIDADE	Não	12/04/2018	Pregão	22/08/2018	A	ULTRA INDUSTRIA DE PRODUTOS PARA SAUDE EIRELI	ASTHAMED COMERCIO DE PRODUTOS E EQUIPAMENTOS HOSPITALARES EIRELI - EPP	FUNDO MUNICIPAL DE SAUDE DE PARAUNA	PARAUNA	GO	600	0,7000	N/A	N/A	0,8048					
BR0438150	ESCOVA DENTAL, MATERIAL CERDAS: SINTÉTICO, CABO: PLÁSTICO, APLICAÇÃO: ADULTO, CARACTERÍSTICAS ADICIONAIS: CANTOS ARREDONDADOS, TIPO CERDAS: MACIA, MÍNIMO DE 4 FILEIRAS E 34 TUÇOS	UNIDADE	Não	13/11/2018	Dispensa de Licitação	15/01/2019	A	MEDFIO INDUSTRIA E COMERCIO DE ARTIGOS ODONTOLÓGICOS - EIRELI	DENTAL MED SUL ARTIGOS ODONTOLÓGICOS LTDA	MUNICIPIO DE PEDERNEIRAS	PEDERNEIRAS	SP	1700	0,7300	N/A	N/A	0,8048					
BR0438150	ESCOVA DENTAL, MATERIAL CERDAS: SINTÉTICO, CABO: PLÁSTICO, APLICAÇÃO: ADULTO, CARACTERÍSTICAS ADICIONAIS: CANTOS ARREDONDADOS, TIPO CERDAS: MACIA, MÍNIMO DE 4 FILEIRAS E 34 TUÇOS	UNIDADE	Não	26/03/2018	Pregão	20/07/2018	A	MEDFIO INDUSTRIA E COMERCIO DE ARTIGOS ODONTOLÓGICOS - EIRELI	PASSOS COMERCIAL HOSPITALAR - EIRELI	MUNICIPIO DE MERIDIANO	MERIDIANO	SP	500	0,8400	N/A	N/A	0,8048					
BR0438150	ESCOVA DENTAL, MATERIAL CERDAS: SINTÉTICO, CABO: PLÁSTICO, APLICAÇÃO: ADULTO, CARACTERÍSTICAS ADICIONAIS: CANTOS ARREDONDADOS, TIPO CERDAS: MACIA, MÍNIMO DE 4 FILEIRAS E 34 TUÇOS	UNIDADE	Não	17/05/2018	Pregão	13/12/2018	A	VR MEDICAL IMPORTADORA E DISTRIBUIDORA DE PRODUTOS DE MEDICOS LTDA.	CIRURGICA REAL - COMERCIAL HOSPITALAR E FARMACEUTICA - EIRELI - ME	FUNDO MUNICIPAL DE SAUDE - MAUA DA SERRA	MAUA DA SERRA	PR	2000	0,8800	N/A	N/A	0,8048					
BR0438150	ESCOVA DENTAL, MATERIAL CERDAS: SINTÉTICO, CABO: PLÁSTICO, APLICAÇÃO: ADULTO, CARACTERÍSTICAS ADICIONAIS: CANTOS ARREDONDADOS, TIPO CERDAS: MACIA, MÍNIMO DE 4 FILEIRAS E 34 TUÇOS	UNIDADE	Não	18/05/2018	Pregão	03/04/2019	A	C/KOVACS INDUSTRIA DE MATERIAL PLASTICO - EPP	BIO - LOGICA COMERCIO DE PRODUTOS HOSPITALARES LTDA	FUNDO MUNICIPAL DE SAUDE - SAO JORGE DO IVAI	SAO JORGE DO IVAI	PR	1000	0,9000	N/A	N/A	0,8048					

CODIGO BR	DADOS DO ITEM			DADC		COMPRÁ		DADOS DO FABRICANTE/FORNECEDOR			D. 3 DA INSTITUIÇÃO			VALORES			
	DESCRIÇÃO CATMAT	UNIDADE DE FORNECIMENTO	GENÉRICO	DATA COMPRA	MODALIDADE DA COMPRA	DATA INSERÇÃO	TIPO COMPRA	FABRICANTE	FORNECEDOR	NOME DA INSTITUIÇÃO	MUNICIPIO	UF	QTD ITENS COMPRADOS	PREÇO UNITARIO	CHIED - PREÇO REGULADO	COMPETÊNCIA CHIED	MÉDIA PONDERADA
BR0438150	ESCOVA DENTAL, MATERIAL CERDAS: SINTÉTICO, CABO: PLÁSTICO, APLICAÇÃO: ADULTO, CARACTERÍSTICAS ADICIONAIS: CANTOS ARREDONDADOS, TIPO CERDAS: MACIA, MÍNIMO DE 4 FILEIRAS E 34 TUÇOS	UNIDADE	Não	09/02/2018	Pregão	15/05/2018	A	MEDFIO INDUSTRIA E COMERCIO DE ARTIGOS ODONTOLÓGICOS - EIRELI	MC MEDICAL PRODUTOS MEDICO HOSPITALARES - EIRELI - ME	MUNICIPIO DE ALTONIA	ALTONIA	PR	300	0,9700	N/A	N/A	0,8048
BR0438150	ESCOVA DENTAL, MATERIAL CERDAS: SINTÉTICO, CABO: PLÁSTICO, APLICAÇÃO: ADULTO, CARACTERÍSTICAS ADICIONAIS: CANTOS ARREDONDADOS, TIPO CERDAS: MACIA, MÍNIMO DE 4 FILEIRAS E 34 TUÇOS	UNIDADE	Não	13/03/2018	Tomada de Preços	17/12/2018	A	COLGATE- PALMOLIVE COMERCIAL LTDA	DISTRIBUIDORA NOGUEIRA DE MEDICAMENTOS LTDA - EPP	MUNICIPIO DE PADRE MARCOS	PADRE MARCOS	PI	900	1,1000	N/A	N/A	0,8048
BR0438150	ESCOVA DENTAL, MATERIAL CERDAS: SINTÉTICO, CABO: PLÁSTICO, APLICAÇÃO: ADULTO, CARACTERÍSTICAS ADICIONAIS: CANTOS ARREDONDADOS, TIPO CERDAS: MACIA, MÍNIMO DE 4 FILEIRAS E 34 TUÇOS	UNIDADE	Não	05/11/2018	Pregão	04/12/2018	A	NOS@LIG PRODUTOS ODONTOLÓGICOS LTDA - EPP	COSTAMED PRODUTOS MEDICOS LTDA - ME	FUNDO MUNICIPAL DE SAUDE	MACAPARANA	PE	5000	1,2000	N/A	N/A	0,8048
BR0438150	ESCOVA DENTAL, MATERIAL CERDAS: SINTÉTICO, CABO: PLÁSTICO, APLICAÇÃO: ADULTO, CARACTERÍSTICAS ADICIONAIS: CANTOS ARREDONDADOS, TIPO CERDAS: MACIA, MÍNIMO DE 4 FILEIRAS E 34 TUÇOS	UNIDADE	Não	09/02/2018	Pregão	12/05/2018	A	HILLO - INDUSTRIA E COMERCIO LTDA - EPP	SAUDE DOCTOR COMERCIO LTDA - EPP	FUNDO MUNICIPAL DE SAUDE	TIMBAUBA DOS BATISTAS	RN	1500	1,3000	N/A	N/A	0,8048
BR0438150	ESCOVA DENTAL, MATERIAL CERDAS: SINTÉTICO, CABO: PLÁSTICO, APLICAÇÃO: ADULTO, CARACTERÍSTICAS ADICIONAIS: CANTOS ARREDONDADOS, TIPO CERDAS: MACIA, MÍNIMO DE 4 FILEIRAS E 34 TUÇOS	UNIDADE	Não	17/09/2018	Pregão	08/11/2018	A	MEDFIO INDUSTRIA E COMERCIO DE ARTIGOS ODONTOLÓGICOS - EIRELI	DENTAL HIGIX PRODUTOS ODONTOLÓGICOS MEDICOS HOSPITALARES EIRELI	MUNICIPIO DE ANTONIO OLINTO	ANTONIO OLINTO	PR	500	1,3500	N/A	N/A	0,8048
BR0438150	ESCOVA DENTAL, MATERIAL CERDAS: SINTÉTICO, CABO: PLÁSTICO, APLICAÇÃO: ADULTO, CARACTERÍSTICAS ADICIONAIS: CANTOS ARREDONDADOS, TIPO CERDAS: MACIA, MÍNIMO DE 4 FILEIRAS E 34 TUÇOS	UNIDADE	Não	19/03/2018	Pregão	30/01/2019	A	PRATI, DONADUZZI E CIA LTDA	DROGA ROCHA DISTRIBUIDORA DE MEDICAMENTOS LTDA - EPP	MUNICIPIO DE LAGOA ALEGRE	LAGOA ALEGRE	PI	250	1,6000	N/A	N/A	0,8048

CÓDIGO BR	DADOS DO ITEM			DADC. COMPRA			DADOS DO FABRICANTE/FORNECEDOR			D. 3 DA INSTITUIÇÃO			VALORES				
	DESCRIÇÃO CATMAT	UNIDADE DE FORNECIMENTO	GENÉRICO	DATA COMPRA	MODALIDADE DA COMPRA	DATA INSERÇÃO	TIPO COMPRA	FABRICANTE	FORNECEDOR	NOME DA INSTITUIÇÃO	MUNICIPIO	UF	QTD ITENS COMPRADOS	PREÇO UNITÁRIO	PREÇO PREÇO REGULADO	COMPETÊNCIA CMED	MÉDIA PONDERADA
BR0438150	ESCOVA DENTAL, MATERIAL CERDAS-SINTÉTICO, MATERIAL CABO-PLÁSTICO, APLICAÇÃO ADULTO, CARACTERÍSTICAS ADICIONAIS: CANTOS ARREDONDADOS, TIPO CERDAS: MACIA, MÍNIMO DE 4 FILEIRAS E 34 TUÇOS	UNIDADE	Não	12/07/2018	Pregão	22/08/2018	A	CREMER S.A	CLEBER MICHAEL PAGANELI - EPP	MUNICIPIO DE PONTALINDA	PONTALINDA	SP	1200	1,8000	N/A	N/A	0,8048

Mostrando 1 à 20 de 20 registro(s)

Suporte a sistemas: 136 - opção 3
 e-mail: suporte_sistemas@datasus.gov.br
 Faça conosco: <http://datasus.saude.gov.br/fale-conosco>

000586
b.

b.

Bem-vindo, fazer login.

Meu Cadastro (/account) | Entrar, Meu Carrinho (/checkout) | 0 (/checkout)

Q Preciso? Araujo tem

Q Buscar (/wishlist)

Meus Pedidos (/account/orders)

(/checkout) Central de Atendimento (/conteudo/atendimento)

VER TODA LOJA (/)

MEDICAMENTOS (/medicamentos)

DERMO-COSMÉTICOS (/dermocosmeticos)

MAMÃE E BEBÊ (/infantil)

SAÚDE (/saude)

BELEZA (/beleza)

HIGIENE PESSOAL (/higiene-pessoal)

PET SHOP (/pet-shop)

FITNESS (/fitness)

MELHOR IDADE (/geriatrico)

LEVE + POR - (http://www.araujo.com.br/kits-araujo)

ENTREGA EM ATÉ 3H EM BH E CONTAGEM.*/(diferenciais-araujo)

ENCONTRE A ARAUJO MAIS PRÓXIMA (/lojas)

ATENDIMENTO 0300-3131010 (31) 3270-6000 (/conteudo/atendimento)

Excelente 2018/2019 (http://www.ebit.com.br/drograria-araujo/sebo)

Drograria Araujo (https://www.araujo.com.br) > Higiene Pessoal (https://www.araujo.com.br/higiene-pessoal) > Escova de Dente (https://www.araujo.com.br/higiene-pessoal/escova-de-dente)



Escova Dental Aquafresh Flex Macia Cores Sortidas

4,8 de 5 (16) Clique e veja!

6,55

Escova Dental Aquafresh Flex Macia Cores Sortidas Leve 2 Pague 1

1 R\$ 13,09 a vista

Comprar (https://www.araujo.com.br/checkout/cart/add?sku=419486&)

SOBRE O PRODUTO

CALCULE O FRETE

OK

(https://araujo.vteximg.com.br/arquivos/ids/3853158-1000-1000/7896015516178_1.jpg?v=636643393200100000)



> VOCÊ PODE GOSTAR TAMBÉM



Escova Dental Tek Dura Cores Sortidas com 1 Unidade

(0)

Por: R\$ 4,75



Escova Dental Bitufo Class Antibac Macia Cores Sortidas Cabeça P. Arredondada.1

(1)

Por: R\$ 8,39



Escova Dental Infantil Colgate Minions Extra Macia 6+ Anos Cores Sortidas com 2 Unidades

(0)

Por: R\$ 17,99



leve por



Fio Dental Sanifill Extra Fino Leve 125m Pague 100m

(4)

De: R\$ 7,55 Por: R\$ 6,99

LEVE + PAGUE R\$ 4,66 cada



Fio Dental Hilo 100m

(2)

Por: R\$ 3,65

> VEJA AVALIAÇÕES DE QUEM JÁ COMPROU

Guia Avaliações 16 avaliações

(16)

(14) (1) (1) (0) (0)

NOTA 4.8 DE 5

“

ótimo produto recomendo LEIA +

”

16 AVALIAÇÕES

6 AVALIAÇÕES

(veja todas as avaliações)

Produto de ótima qualidade, me adaptei muito com essa escova dental. LEIA +

Sem comentários para este produto, sei que é um bom produto, mas não é o melhor, é apenas o que poss... LEIA +

Excelente produto, só uso esse tipo de escova dental, é mais durável que as outras LEIA +

Ótima qualidade, LEIA +

(veja todas as avaliações)



Olá, crie ou acesse sua conta

[Minha Cesta](#)

Navegue por categorias

[Marcas](#) | [Nossos Parceiros](#) | [Acumule Descontos](#)

*Preços para entrega no estado de PR

[Home](#) | [Cuidados Diários](#) | [Higiene Oral](#) | [Escova Dental](#)

Parcela em até 3x** sem juros nos cartões de crédito

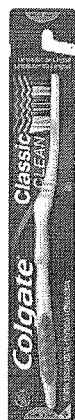

Escova Dental Colgate Classic Longa Macia

 Produto com a qualidade [Colgate](#) código: 16282 - [799644]

Acumule Descontos

 Você já faz parte do Clube Sidney Oliveira? [Cadastre-se](#) já e comece a acumular descontos agora para suas próximas compras. [Quero Participar](#)

 Frete **Grátis**
Consulta*

Parcela em até 3x nos cartões**

 De ~~R\$ 3,83~~

 Por **R\$ 3,38** cada

Economize já: R\$ 0,45

[Adicionar na minha lista](#)

Unidade(s)

[Comprar Unidade](#)

Confira outras opções deste produto

[Ver todos os produtos](#)

Informações do Produto

Comentários

Outras Informações

Escova dental com cerdas duráveis e pontas arredondadas que limpam protegendo a gengiva e o esmalte dos dentes.

Cabo angular - Maior conforto. Cerdas de nylon com pontas arredondadas. Contém limpador de língua.

ATENÇÃO! Imagem ilustrativa, não é possível a escolha da cor do produto.

Você está aqui: [home](#) / [produtos](#) / [escova dental sorriso original adulto macia](#)

ESCOVA DENTAL SORRISO ORIGINAL ADULTO MACIA

Estoque: 57 Código: 72025

Por R\$ 2,99

A partir de 3 unid.
R\$ 2,90

COMPRAR

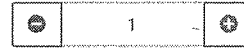

FRETE E PRAZO



FORMAS DE PAGAMENTO



SOBRE O PRODUTO

Marca: COLGATE
Telefone: 08007037722
Código: 72025

Preços válidos somente para compras na loja online

INFORMAÇÕES DO PRODUTO

Escova Dental Kolynos foi projetada pela Sorriso para facilitar a limpeza, com cerdas de pontas polidas, limpam os dentes e massagem as gengivas. Cabeça com cantos arredondados, facilita a escovação dos dentes posteriores, cabo com apoio antiderrapante que facilita o manuseio e oferece maior firmeza na escovação.

INDICAÇÃO

Escovação dentária

CONTRA-INDICAÇÃO

Manter higienizado para uso

ADVERTÊNCIA DE USO:

Se persistirem os sintomas, o médico deverá ser consultado.
Seu uso pode trazer riscos, procure um médico. Leia a bula.

BULA

[Clique aqui](#) para abrir a bula em PDF.

QUEM VIU ESTE PRODUTO, VIU TAMBÉM



Código: 10443

Escova Dental Power Dent Level 2 e Pegue 1

Por R\$ 5,99

A partir de 3 un
R\$ 5,81

ADICIONAR A CESTA



Código: 10444

Escova Dental Media Power Dental Level 2 Pegue 1

Por R\$ 5,99

A partir de 3 un
R\$ 5,81

ADICIONAR A CESTA



Código: 16806

Escova Dental +dent Essencial Macia com 3 Unidades

Por R\$ 6,50

A partir de 3 un
R\$ 6,31

ADICIONAR A CESTA



Código: 10887

Escova Dental Power Dent Powerpro 6580 Ultra Macia

Por R\$ 10,70

A partir de 3 un
R\$ 10,38

ADICIONAR A CESTA



RELATÓRIO PÚBLICO (medicamentos, materiais médico-hospitalares e gases medicinais)

PESQUISAR POR

- ITEM
- MODALIDADE
- INSTITUIÇÃO
- FORNECEDOR
- FABRICANTE
- FAIXA
- PERÍODO
- BASE SIASG (Compras Federais)
- TIPO DE COMPRA

ITEM

Código BR: 0280590

BR: 0280590

Descrição CATMAT: Escova dental para dentadura

Unidade de Fornecimento:

Generico: Sim Não

Dados Agrupados

Adicionar

Grupo:

Todos

Classe:

Todos

PDV:

UF:

Município: Selecionar

Pesquisar

Limpar

RESULTADO

Os registros exibidos especificam as compras realizadas nos últimos 18 meses, o que corresponde ao seguinte período: 24-11-2017 a 24/05/2019

Base de Dados: BPS

Gerar PDF

DADOS DO ITEM		DADOS DA COMPRA			DADOS DO FABRICANTE/FORNECEDOR		DADOS DA INSTITUIÇÃO			VALORES								
CODIGO BR	DESCRIÇÃO CATMAT	UNIDADE DE FORNECIMENTO	GENÉRICO	DATA COMPRA	MODALIDADE DA COMPRA	DATA INSERÇÃO	TIPO COMPRA	FABRICANTE	FABRICANTE	FORNECEDOR	NOME DA INSTITUIÇÃO	MUNICÍPIO	UF	QTD ITENS COMPRADOS	PREÇO UNITÁRIO	CMED - PREÇO REGULADO	COMPETÊNCIA CMED	MÉDIA PONDERADA
Nenhum registro encontrado.																		

Mostrar 20

Item 332 - R\$ 14,36

Bem-vindo, fazer login.

Meu Cadastro (/account) Entrar Meu Carrinho (/checkout) 0 (/checkout)

(/checkout)

Q Precizou? Araujo tem

Q Buscar (g/fflist)

Meus Pedidos (/account/orders)

(/checkout) Central de Atendimento (/conteudo/atendimento)

VER TODA LOJA (/)	MEDICAMENTOS (/medicamentos)	DERMO-COSMÉTICOS (/dermocosmeticos)	MAMÃE E BEBÊ (/infantil/)	SAÚDE (/saude)	BELEZA (/beleza)	HIGIENE PESSOAL (/higiene-pessoal)	PET SHOP (/pet-shop)	FITNESS (/fitness)	MELHOR IDADE (/geriatrico/)	LEVE + POR - (http://www.araujo.com.br/kits-araujo)
ENTREGA EM ATÉ 3H EM BH E CONTAGEM. (diferenciais-araujo)		ENCONTRE A ARAUJO MAIS PRÓXIMA (/lojas)		ATENDIMENTO 0300-3131010 (31) 3270-5000 (/conteudo/atendimento)		EXCELENTE SERVIÇO (http://www.ebit.com.br/drogaria-araujo/seio)				

Drogaria Araujo (https://www.araujo.com.br/) > Higiene Pessoal (https://www.araujo.com.br/higiene-pessoal) > Escova de Dente (https://www.araujo.com.br/higiene-pessoal/escova-de-dente)

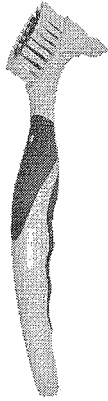

(https://araujo.vteximg.com.br/arquivos/ids/3901112-1000-1000/07897517920197.jpg?v=636862610424870000)



Escova Dental Kess Denture para Próteses e Aparelhos Removíveis Cores Sortidas

0 de 5 (0) Clique e veja!

Escova Dental Kess Denture para Próteses e Aparelhos Removíveis Cores Sortidas 1 Unidade Cod: 2019

Per: **R\$9,15** à vista

Comprar (https://www.araujo.com.br/checkout/cart/add?sku=36650&q)

Ac

SOBRE O PRODUTO

CALCULE O FRETE

OK

▶ VOCÊ PODE GOSTAR TAMBÉM



Escova para Dentadura Condor Escova Dental Condor para Dentadura Limpeza Interna e

(4)

Por: R\$ 15,69

Escova Dental Bitufo Protese Dura Cores Sortidas Cabeça M Arredondada com 1 Unidade

(0)

Por: R\$ 9,49

Escova Dental Kess Kids Basic Macia Cores Sortidas 3 Unidades

(0)

Por: R\$ 3,99

Escova Dental Colgate OrthoGard Macia Cores Sortidas 1 Unidade

(0)

Por: R\$ 33,49

Escova Dental Tek Dura Cores Sortidas com 1 Unidade

(0)

Por: R\$ 4,75

▶ VEJA AVALIAÇÕES DE QUEM JÁ COMPROU

Guia

Avaliações

0 avaliações

“

Esta loja se preocupa tanto com você consumidor que contratou uma empresa independente para auditar as avaliações da loja. Legal, né? ;) A Trustvox certifica que a nota média da loja é

4.7 de 5

”

Início (<https://www.gigafarma.com.br/>) / ESCOVA DENTAL PARA DENTADURA CONDOR 2 LADOS



ESCOVA DENTAL PARA DENTADURA CONDOR 2 LADOS

Enviar Por E-Mail A Um Amigo (<https://www.gigafarma.com.br/Sendfriend/Product/Send/Id/15158/>)

Possui cerdas de um lado para escovar a face dos dentes e do outro, um tufo especial para limpeza entre os dentes.

Registre-se para ser notificado quando este produto estiver em estoque

(https://www.gigafarma.com.br/productalert/add/stock/product_id/15158/uenc/aHR0cHM6Ly93d3cu22lnYWZhcmlhLmNvbS5ici9lc2MtcGFyYS1kZW50YWR1cmEY29uZG9yLTMxOTgtMI11bi5odG1s/)

Disponibilidade: Fora de estoque

R\$11,70 **R\$11,12**

Bem-vindo, fazer login.

Meu Cadastro (/account)

Entrar Meu Carrinho (/checkout)

0 (/checkout)



Q Precisou? Araujo tem

Q Buscar

(/giftlist)

Meus Pedidos (/account/orders)

(/checkout) Central de Atendimento (/conteudo/atendimento)

VER TODA LOJA (/)	MEDICAMENTOS (/medicamentos)	DERMO-COSMÉTICOS (/dermocosmeticos)	MAMÃE E BEBÊ (/infantil/)	SAÚDE (/saude)	BELEZA (/beleza)	HIGIENE PESSOAL (/higiene-pessoal)	PET SHOP (/pet-shop)	FITNESS (/fitness)	MELHOR IDADE (/geriatrico/)	LEVE + POR - (/http://www.araujo.com.br/kits-araujo)
ENTREGA EM ATÉ 3H EM 8H E CONTAGEM.* (/diferenciais-araujo)	ENCONTRE A ARAUJO MAIS PRÓXIMA (/lojas)		ATENDIMENTO 0300-3131010 (31) 3270-5000 (/conteudo/atendimento)		Obit EXCELENTE 24/24/24 (/http://www.ebit.com.br/drogeria-araujo/seb)					

Drogeria Araujo (<https://www.araujo.com.br>) > Higiene Pessoal (<https://www.araujo.com.br/higiene-pessoal>) > Escova de Dente (<https://www.araujo.com.br/higiene-pessoal/escova-de-dente>)



Escova para Dentadura Condor

4.8 de 5 (4) Clique e veja!

Escova Dental Condor para Dentadura Limpeza Interna e Externa de Dentadura 1 Unidade

Por: **R\$ 15,69**

Comprar (<https://www.araujo.com.br/checkout/cart/add?sku=222569>)

SOBRE O PRODUTO

CALCULE O FRETE

OK

(https://araujo.vteximg.com.br/arquivos/ids/1688670-1000-1000/7891055319826_1img-imagem-Id-23629.jpg?v=634903517020600000)



> VOCÊ PODE GOSTAR TAMBÉM

Escova Dental Kess Denture para Próteses e Aparelhos Removíveis Cores Sorridas 1 (0)	Escova Interdental Edel white Single Brush Orfino & Implants Cores Sorridas 1 Unidade (0)	Escova Dental Condor Trip Macia Cores Sorridas Cabeça Média Leve 2 Pague 1 (1)	Sabonete Rioderm Soft Anti-séptico com 100ml (0)	Escova Dental Sorriso Original Dura Cores Sorridas 1 Unidade (1)
Por: R\$ 9,15	Por: R\$ 19,45	Por: R\$ 6,69	Por: R\$ 13,39	Por: R\$ 3,39

> VEJA AVALIAÇÕES DE QUEM JÁ COMPROU

Guia Avaliações 4 avaliações

(4) (3) (1) (0) **NOTA 4.8 DE 5**

“Excelente produto LEIA +”

Excelente produto. LEIA +

Produto bom. Difícil de encontrar em farmácias do interior. Giorgio LEIA +

4 AVALIAÇÕES 6 AVALIAÇÕES

(veja todas as avaliações) (veja todas as avaliações)

RELATÓRIO PÚBLICO
(medicamentos, materiais médico-hospitalares e gases medicinais)

PESQUISAR POR

- ITEM
- MODALIDADE
- INSTITUIÇÃO
- FORNECEDOR
- FABRICANTE
- FAIXA
- PERÍODO
- BASE SIASG(Compras Federais)
- TIPO DE COMPRA

Item 333 R\$ 18,73

ITEM

Código BR:

BR:

Descrição CATMAT:

Unidade de Fornecimento:

Genérico: Sim Não

Dados Agrupados

Adicionar

Grupo:

Classe:

PDM:

UF:

Município:

Pesquisar

Limpar

RESULTADO

Os registros exibidos especificam as compras realizadas nos últimos 18 meses, o que corresponde ao seguinte período: 24-11-2017 a 24/05/2019
Base de Dados: BPS

DADOS DO ITEM		DADOS DA COMPRA			DADOS DO FABRICANTE/FORNECEDOR		DADOS DA INSTITUIÇÃO			VALORES								
CODIGO BR	DESCRIÇÃO CATMAT	UNIDADE DE FORNECIMENTO	GENÉRICO	DATA COMPRA	MODALIDADE DA COMPRA	DATA INSERÇÃO	TIPO COMPRA	FABRICANTE	FABRICANTE	FORNECEDOR	NOME DA INSTITUIÇÃO	MUNICIPIO	UF	QTD ITENS COMPRADOS	PREÇO UNITÁRIO	COMPETÊNCIA CMED	MEDIA PONDERADA	
Nenhum registro encontrado.																		

Mostrar 20



🖱️ passe o mouse para dar zoom 🔍 clique para ampliar ()

ESCOVA INTERDENTAL HB BITUFO CÔNICA 3 A 7MM COM 10 UNIDADES

Cod. Do Produto: 707828 / Laboratório: BITUFO (/Busca-Marca/Bitufo/3187)

- 
Deixe seu Comentário
- 
Minha lista de desejos
- 
Ver mais informações

R\$ 16,70

Pagamento À Vista

1
UND



passe o mouse para dar zoom clique para ampliar ()

ESCOVA INTERDENTAL HB BITUFO CÔNICA 3 A 7MM COM 10 UNIDADES

★★★★★ (1 Avaliação)

Cod. Do Produto: 707828 / Laboratório: [BITUFO \(/Busca-Marca/Bitufo/3187\)](#)



Deixe seu Comentário



Minha lista de desejos



Indique ao amigo



Ver mais informações

(/indique-amigo/103110)

De: R\$ 19,90

Bem-vindo, fazer login.

Meu Cadastro (/account) Entrar Meu Carrinho (/checkout) 0 (/checkout)



0

Q Preciso? Araujo tem

Q | Buscar (/glist)

Meus Pedidos (/account/orders)

(/checkout) Central de Atendimento (/conteudo/atendimento)

VER TODA LOJA (/)	MEDICAMENTOS (/medicamentos)	DERMO-COSMÉTICOS (/dermocosmeticos)	MAMÃE E BEBÊ (/Infantil/)	SAÚDE (/saude)	BELEZA (/beleza)	HIGIENE PESSOAL (/higiene-pessoal)	PET SHOP (/pet-shop)	FITNESS (/fitness)	MELHOR IDADE (/geriatrico/)	LEVE + POR - (http://www.araujo.com.br/kits-araujo)
ENTREGA EM ATÉ 3H EM BH E CONTAGEM. (/diferenciais-araujo)	ENCONTRE A ARAUJO MAIS PRÓXIMA (/lojas)			ATENDIMENTO 0300-3131010 (31) 3270-6000 (/conteudo/atendimento)	EXCELENTE 23025219 (http://www.ebit.com.br/droguaria-araujo/selo)					

Droguaria Araujo (https://www.araujo.com.br/) > Higiene Pessoal (https://www.araujo.com.br/higiene-pessoal) > Escova de Dente (https://www.araujo.com.br/higiene-pessoal/escova-de-dente)



Escova Dental Bitufo Interdental HB Cônica

0 de 5 (0) Clique e veja!

Escova Dental Bitufo Interdental HB Cônica 3 a 7 mm com 10 Unidades

Por R\$ 19,59 à vista

Comprar (https://www.araujo.com.br/checkout/cart/add?sku=497622)

SOBRE O PRODUTO

CALCULE O FRETE

OK

(https://araujo.vteximg.com.br/arquivos/ids/3290360-1000-1000/07897144600547.jpg?v=635709074594300000)



▶ VOCÊ PODE GOSTAR TAMBÉM



Refil para Escova Interdental Bitufo Cônica 3 a 7 mm com 6 Unidades

(0)

Por: R\$ 15,35



Escova Dental Bitufo Interdental HB Cônica 3 a 7 mm Cores Sortidas com 6 Refis

(6)

Por: R\$ 20,89



Escova Dental Bitufo Interdental Cores Sortidas com 2 Refis Interdentais

(2)

Por: R\$ 15,69



Escova Interdental Gums Soft-Picks Original com 15 Unidades

(2)

Por: R\$ 9,99



Escova Dental Bitufo Interdental Cilíndrica 3mm com 6 Refis Interdentais

(0)

Por: R\$ 20,89

▶ VEJA AVALIAÇÕES DE QUEM JÁ COMPROU

Guia Avaliações 0 avaliações

“
 Esta loja se preocupa tanto com você consumidor que contratou uma empresa independente para auditar as avaliações da loja. Legal, né? :) A Trustvox certifica que a nota média da loja é 4.7 de 5
 ”



RELATORIO PÚBLICO (medicamentos, materiais médico-hospitalares e gases medicinais)

PESQUISAR POR

- ITEM
- MODALIDADE
- INSTITUIÇÃO
- FABRICANTE
- FAIXA
- PERÍODO
- BASE SIASG (Compras Federais)
- TIPO DE COMPRA

ITEM

Código BR: 0280590
BR: 0280590
Descrição CATMAT: escupidor evans

Unidade de Fornecimento: [dropdown]

Genérico: Sim Não

Adicionar

Grupo: Todos [dropdown]

Classe: Todos [dropdown]

PDM: [dropdown]

UF: [dropdown] Município: Seleção [dropdown]

Item 334 R\$ 19,60
335

Pesquisar

Limpar

RESULTADO

Os registros exibidos especificam as compras realizadas nos últimos 18 meses, o que corresponde ao seguinte período: 24-11-2017 a 24/05/2019
Base de Dados: BPS

Gerar Planilha

Gerar PDF

Mostrar 20 ▾

CÓDIGO BR	DESCRIÇÃO CATMAT	UNIDADE DE FORNECIMENTO	DADOS DA COMPRA			DADOS DO FABRICANTE/FORNECEDOR			DADOS DA INSTITUIÇÃO			VALORES				
			DATA COMPRA	MODALIDADE DA COMPRA	DATA INSERÇÃO	FABRICANTE	FABRICANTE	FORNECEDOR	FORNECEDOR	NOME DA INSTITUIÇÃO	MUNICÍPIO	UF	QTD ITENS COMPRADOS	PREÇO UNITÁRIO	CMED - PREÇO REGULADO	COMPETÊNCIA CMED
Nenhum registro encontrado..																

Precisa de ajuda?

Acompanhe seu Pedido

2ª Via do Boleto

Entre ou Cadastre-se
Minha Conta

O que você procura?

Por Categoria

Repetir Pedido

Tudo Que Você Precisa

Promoções

Dental Cremer | Instrumentais | Esculpidor

Produto

Indicação

Características

Itens Inclusos

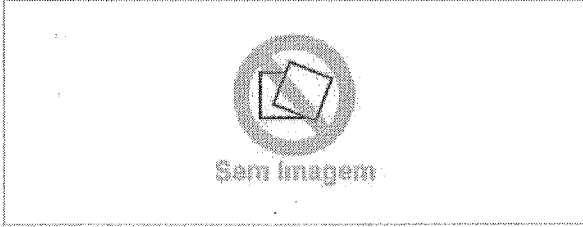

Esculpidor Evans N°2 Lite Duflex - SS White

Cod. de Referência: 687408

☆☆☆☆☆ (0)

Avalie este produto

Embalagem com 1 unidade.

FRETE GRÁTIS! NAS COMPRAS ACIMA DE R\$100,00

Por: **R\$28,16**

Condições de Pagamento [+]

AVISE-ME QUANDO DISPONÍVEL

Indicação

Características

Itens Inclusos

* Indicado para esculpir material plástico.

OPINIÕES DOS CONSUMIDORES

Tem esse produto? Seja o primeiro a avaliá-lo!

Escrever avaliação...

POSSO AJUDAR?

PRODUTOS

ADESIVOS

BANDAS

BROCAS

CLAREADORES

CUNHA DE MADEIRA

DISCOS

DIVERSOS

ENDODONTIA

EQUIPAMENTOS

ESCOVAS

EXTIRPA NERVOS

FIOS

INSTRUMENTAL

AFASTADORES

AGULHAS

ALAVANCAS

ALICATES

BANDEJA

BROQUEIRO

CABOS

CALCADORES

CINZEL

CURETA

ESCAVADORES

ESCULPIDORES

ESPATULAS

ESPELHO

ESTOJO

**ESCULPIDOR
EVANS N.01
DUFLEX**

Cód. 5287

R\$ 18,96

ESCULPIDOR EVANS N.01 DUFLEX

[Adicionar ao Carrinho](#)

Outros Produtos

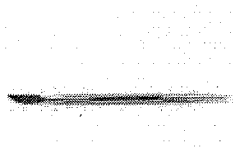

ESCULPIDOR LECRON
MINI ALVINOX

Cód. 13334

[VER PRODUTO](#)

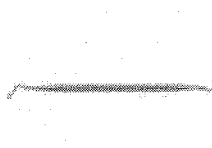

ESCULPIDOR WARD N.2
GOLGRAN

Cód. 11433

[VER PRODUTO](#)

ESCULPIDOR LECRON C/
GOTEJADOR KOTA
(DENTAL)

Cód. 8787

[VER PRODUTO](#)

ESCULPIDOR LECRON N.7
KOTA (DENTAL)

Cód. 8786

[VER PRODUTO](#)

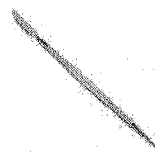

ESCULPIDOR
HOLLEMBACK N.3S FAVA

Cód. 6876

[VER PRODUTO](#)

ESCULPIDOR LECRON N.5
GOLGRAN

Cód. 8755

[VER PRODUTO](#)

000600
b.

DentalMaster > Materiais de Consumo > Instrumentais

Compartilhe:

ESCULPIDOR EVANS Nº1 - GOLGRAN - .

Cód.40479

Selecione:

Por: R\$ 11,70	<input type="text" value="1"/>	COMPRAR
----------------	--------------------------------	---------

Calcular o valor do frete e verificar disponibilidade:

OK

Não sei meu CEP

DESCRIÇÃO

Esculpidor Evans nº1 - Golgran

- Instrumento em aço inoxidável, com perfil octogonal e arestas bem definidas possuindo relevos no cabo garantindo maior segurança e eficiência na sua limpeza e manuseio.

- Em Aço Inox e Autoclavável.

Apresentação:

- Embalagem c/1 unidade.

NOVIDADES

Receba novidades e promoções por email:



Online

RELATORIO PÚBLICO (medicamentos, materiais médico-hospitalares e gases medicinais)

ITEM MODALIDADE INSTITUIÇÃO FORNECEDOR FABRICANTE FAIXA PERÍODO BASE SIASG(Compras Federais) TIPO DE COMPRA

Item 336 R\$14,09

ITEM
 Descrição CATMAT: ESCULPIDOR - ODONTOLÓGICO, MATERIAL-AÇO INOXIDÁVEL, MODELO:LECRON, TAMANHO: Nº 05, CARACTERÍSTICAS ADICIONAIS:DUPL0
 Código BR: 0427622
 Unidade de Fornecimento: Genérico: Sim Não
 Adicionar

PESQUISAR POR
 Grupo: Todos
 Classe: Todos
 PDM:
 UF: Município: Seleção

Pesquisar Limpar

RESULTADO
 Os registros exibidos especificam as compras realizadas nos últimos 18 meses, o que corresponde ao seguinte período: 24/11-2017 a 24/05/2019
 Base de Dados BPS

DADOS DO ITEM		DADOS DA COMPRA			DADOS DO FABRICANTE/FORNECEDOR			DADOS DA INSTITUIÇÃO				VALORES						
CÓDIGO BR	DESCRIÇÃO CATMAT	UNIDADE DE FORNECIMENTO	GENÉRICO	DATA COMPRA	MODALIDADE DA COMPRA	DATA INSERÇÃO	TIPO COMPRA	FABRICANTE	FABRICANTE	FORNECEDOR	NOME DA INSTITUIÇÃO	MUNICÍPIO	UF	QTD ITENS COMPRADOS	PREÇO UNITÁRIO	CMED - PREÇO REGULADO	COMPETÊNCIA CMED	MÉDIA PONDERADA
BR0427622	ESCULPIDOR - ODONTOLÓGICO, MATERIAL-AÇO INOXIDÁVEL, MODELO:LECRON, TAMANHO: Nº 05, CARACTERÍSTICAS ADICIONAIS:DUPL0	UNIDADE	Não	13/12/2017	Pregão	06/03/2018	A	ANA SILVIA ALVES MARTINS FALAIROS DE ANDRADE - ME	ANA SILVIA ALVES MARTINS FALAIROS DE ANDRADE - ME	GUSTAVO NICOLINO - EPP	MUNICÍPIO DE ALTINOPOLIS	ALTINOPOLIS	SP	10	8,0000	N/A	N/A	9,0484

Mostrando 1 à 4 de 4 registre(s)

DADOS DO ITEM				DADOS DE COMPRA			DADOS DO FORNECEDOR			DADOS DA INSTITUIÇÃO			VALORES				
CODIGO BR	DESCRIÇÃO CATMAT	UNIDADE DE FORNECIMENTO	GENÉRICO	DATA COMPRA	MODALIDADE DA COMPRA	DATA INSERÇÃO	TIPO COMPRA	FABRICANTE	FABRICANTE/FORNECEDOR	NOME DA INSTITUIÇÃO	MUNICIPIO	UF	QTD ITENS COMPRADOS	PREÇO UNITÁRIO	CMED - PREÇO REGULADO	COMPETÊNCIA CMED	MÉDIA PONDERADA
BR0427622	ESCULPIDOR - ODONTOLÓGICO, MATERIAL AÇO INOXIDÁVEL, MODELO LECRON, TAMANHO Nº 05, CARACTERÍSTICAS ADICIONAIS: DUPLA	UNIDADE	Não	30/08/2018	Pregão	10/05/2019	A	CASSIFLEX LTDA - ME	BIO - LOGICA COMERCIO DE PRODUTOS HOSPITALARES LTDA	FUNDO MUNICIPAL DE SAUDE	ICARAIMA	PR	2	8.2500	N/A	N/A	9,0484
BR0427622	ESCULPIDOR - ODONTOLÓGICO, MATERIAL AÇO INOXIDÁVEL, MODELO LECRON, TAMANHO Nº 05, CARACTERÍSTICAS ADICIONAIS: DUPLA	UNIDADE	Não	21/08/2018	Pregão	30/10/2018	A	GOLGRAN INDUSTRIA E COMERCIO DE INSTRUMENTAL ODONT LTDA	POSSATTO & MARCELLO LTDA - ME	CONSORCIO INTERMUNICIPAL DE SAUDE	PATO BRANCO	PR	50	9,2900	N/A	N/A	9,0484
BR0427622	ESCULPIDOR - ODONTOLÓGICO, MATERIAL AÇO INOXIDÁVEL, MODELO LECRON, TAMANHO Nº 05, CARACTERÍSTICAS ADICIONAIS: DUPLA	UNIDADE	Não	25/05/2018	Pregão	08/11/2018	A	MILLENIUM COMERCIO E SERVIÇO LTDA	PROFARM COMERCIO DE MEDICAMENTOS E MATERIAL HOSPITALAR LTDA	FUNDO MUNICIPAL DE SAUDE	CENTENARIO	TO	2	13,5400	N/A	N/A	9,0484

Mostrando 1 à 4 de 4 registro(s)

Suporte a sistemas: 136 - opção 8
 e-mail: suporte_sistemas@bps.saude.gov.br
 Fale conosco: <http://dados.saude.gov.br/fale-conosco>

000603



(<https://www.dentalgutierre.com.br/>)

Busque aqui..



Home (<https://www.dentalgutierre.com.br/>) > Instrumentais (<https://www.dentalgutierre.com.br/instrumentais>) >

Esculpidor (<https://www.dentalgutierre.com.br/instrumentais/esculpidor>)



(<https://www.dentalgutierre.com>)

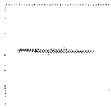

Tweetar (<https://twitter.com/share>)

Esculpidor Lecron 5 Golgran SKU 000948

R\$ 14,60

Quantidade

Adicionar ao Carrinho

Finalizar Compra

Consulte opções de parcelamento

Consulte frete e prazo de entrega

Indicações

Características e benefícios



SÓ ATÉ DOMINGO ATÉ 48% OFF EM 3M

aproveite



Esculpidor Lecron 5

Embalagem c/ 1 unidade.



(https://cdn.dentalspeed.com/produtos/550/produto-esculpidor-lecron-5-golgran.png)

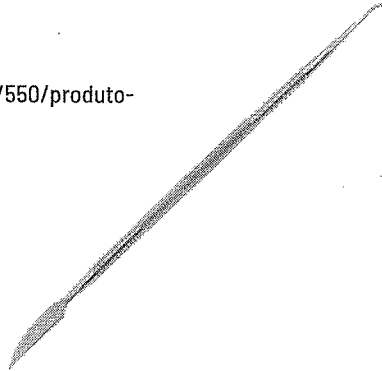

(https://dentalspeed.com/marca/go

Por apenas

R\$ 14,13

Quantidade

adicionar ao carrinho

Compartilhe:

Características

16cm - Produzido em Aço Inoxidável AISI 304 e AISI 420.

Aplicação

Utilizado em procedimentos odontológicos de dentística, segundo as técnicas cirúrgicas ou a critérios médicos.

Código do Produto: 6764 (GEC6764A)

Produtos visitados por quem procura este item



Esculpidor Lecron D Oitavado

GOLGRAN

R\$ 14,13

Comprar



Esculpidor Lecron

KOTA

R\$ 13,60

Comprar



Kit P.K. Thomas Oitavado

GOLGRAN

R\$ 60,15

Comprar

(https://dentalspeed.com/marca/3m)

(https://dentalspeed.com/produto/esculpidor-lecron-5-golgran-6764)

X

0

RELATÓRIO PÚBLICO (medicamentos, materiais médico-hospitalares e gases medicinais)

PESQUISAR POR

- ITEM
- MODALIDADE
- INSTITUIÇÃO
- FORNECEDOR
- FABRICANTE
- FAIXA
- PERÍODO
- BASE SIASG(Compras Federais)
- TIPO DE COMPRA

ITEM

Código BR: 0418782

BR: 0418782

Descrição CATMAT:

ESPAÇADOR ENDODÔNTICO, MATERIAL-AÇO INOXIDÁVEL, TIPO-DIGITAL, COMPRIMENTO:25 MM, CARACTERÍSTICAS ADICIONAIS: Nº 25

Unidade de Fornecimento:

Unidade de Fornecimento: [dropdown menu]

Genérico:

Sim Não

Dados Agrupados

Adicionar

Grupo:

Todos [dropdown menu]

Classe:

Todos [dropdown menu]

PDIM:

[empty field]

UF:

Todos [dropdown menu] Município: Selezione [dropdown menu]

Itens 337 - R\$ 123,00
338
339

Pesquisar

Limpar

RESULTADO

Os registros exibidos especificam as compras realizadas nos últimos 18 meses, o que corresponde ao seguinte período: 24-11-2017 a 24/05/2019 Base de Dados: BPS

DADOS DO ITEM				DADOS DA COMPRA			DADOS DO FABRICANTE/FORNECEDOR			DADOS DA INSTITUIÇÃO			VALORES					
CÓDIGO BR	DESCRIÇÃO CATMAT	UNIDADE DE FORNECIMENTO	GENÉRICO	DATA COMPRA	MODALIDADE DA COMPRA	DATA INSERÇÃO	TIPO COMPRA	FABRICANTE	FABRICANTE	FORNecedor	NOME DA INSTITUIÇÃO	MUNICIPIO	UF	QTD ITENS COMPRADOS	PREÇO UNITÁRIO	CMED - PREÇO REGULADO	COMPETÊNCIA CMED	MÉDIA PONDERADA
BR0418782	ESPAÇADOR ENDODÔNTICO, MATERIAL-AÇO INOXIDÁVEL, TIPO-DIGITAL, COMPRIMENTO:25 MM, CARACTERÍSTICAS ADICIONAIS: Nº 25	UNIDADE	Não	05/10/2018	Pregão	23/04/2019	A	DENTSPLY INDUSTRIA E COMERCIO LIMITADA	EMIGE MATERIAIS ODONTOLÓGICOS LTDA	MUNICIPIO DE TUPACIGUARA	TUPACIGUARA	MG	10	16.8500	N/A	N/A	N/A	86,0229

Mostrar 20

Mostrando 1 a 3 de 3 registro(s)

DADOS DO ITEM				DADOS DE COMPRA			DADOS DO FABRICANTE/FORNECEDOR			DADOS DA INSTITUIÇÃO			VALORES				
CÓDIGO BR	DESCRIÇÃO CATMAT	UNIDADE DE FORNECIMENTO	GENÉRICO	DATA COMPRA	MODALIDADE DA COMPRA	DATA INSCRIÇÃO	TIPO COMPRA	FABRICANTE	FORNECEDOR	NOME DA INSTITUIÇÃO	MUNICÍPIO	UF	QTD ITENS COMPRADOS	PREÇO UNITÁRIO	CMED - PREÇO REGULADO	COMPETÊNCIA CMED	MÉDIA PONDERADA
BR04-18782	ESPAÇADOR ENDODONTICO, MATERIAL:AÇO INOXIDAVEL, TIPO:DIGITAL, COMPRIMENTO:25 MM, CARACTERISTICAS ADICIONAIS: Nº 25	UNIDADE	Não	21/08/2018	Pregão	30/10/2018	A	DENTSPLY INDUSTRIA E COMERCIO LIMITADA	DENTAL-CREMER PRODUTOS ODONTOLÓGICOS S.A	CONSORCIO INTERMUNICIPAL DE SAUDE	PATO BRANCO	PR	30	72,3600	N/A	N/A	86,0229
BR04-18782	ESPAÇADOR ENDODONTICO, MATERIAL:AÇO INOXIDAVEL, TIPO:DIGITAL, COMPRIMENTO:25 MM, CARACTERISTICAS ADICIONAIS: Nº 25	UNIDADE	Não	20/02/2018	Pregão	24/05/2018	A	DENTSPLY INDUSTRIA E COMERCIO LIMITADA	PROFARM COMERCIO DE MEDICAMENTOS E MATERIAL HOSPITALAR LTDA	FUNDO MUNICIPAL DE SAUDE DE PIUM	PIUM	TO	12	120,1800	N/A	N/A	86,0229

Mostrando 1 à 3 de 3 registro(s)

Suporte e sistemas: 136 - opção 8
 e-mail: suporte.sistemas@datasus.gov.br
 Fale conosco: http://datasus.saude.gov.br/ale-conosco

000606

b.



Dental Med Sul
Distribuindo Sorrisos

(<https://www.dentalmedsul.com.br/>)

Faça sua Busca

ENTRE OU CADASTRE-SE
MEUS PEDIDOS | 2ª VIA DO BOLETO

0

Home (<https://www.dentalmedsul.com.br/>)>ENDODONTIA (<https://www.dentalmedsul.com.br/endodontia>)

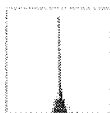
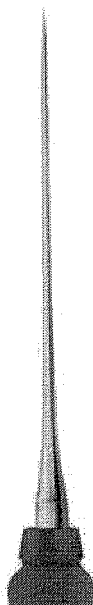

Tweetar (<https://twitter.com/share>) Indicar Produto



ESPAÇADOR DIGITAL CÔNICO MAILLEFER 25MM - DENTSPLY

U 25.2399

☆☆☆☆☆ AVALIE

Embalagem com 4 unidades.

Promoção Luva de Procedimento - Supermax
COMPRE 500,00 no site (exceto luvas) e pague R\$18,99 em cada.

ESPESSURA

- | | | | | |
|------|---|---|---|---|
| ABCD | D | B | C | A |
|------|---|---|---|---|

R\$ 126,30

QUANTIDADE

ADICIONAR AO CARRINHO



► Consulte opções de parcelamento



SÓ ATÉ DOMINGO ATÉ 48% OFF EM



aproveite



Espaçador Digital Cônico 25mm - Sortido A-D

Embalagem c/ 4 unidades.

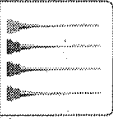

(https://cdn.dentalspeed.com/produtos/550/produto-espacador-digital-conico-25mm-sortido-a-d-dentsply-mallefer.png)

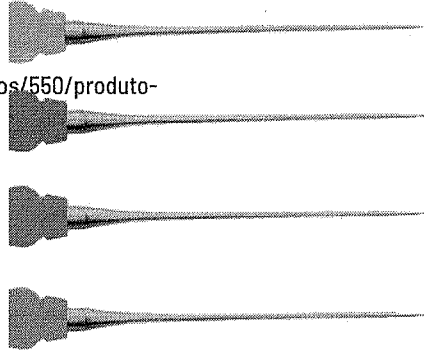

(https://dentalspeed.com/marca/de

Por apenas

R\$ 122,51

Quantidade

adicionar ao carrinho

Compartilhe:

Apresentação Benefícios

É um instrumento auxiliar que facilita obturação e abre espaço para a introdução de cones e acessórios.

Características

- É fabricado em aço inoxidável;
- É cônico de ponta reta;
- Comprimento de 25MM;
- Nos tamanhos: A, B, C e D (sortidos).

Aplicação

Indicado para obturação do canal radicular durante a técnica de condensação lateral.

Código do Produto: 3470 (DEN3470B)

(https://dentalspeed.com/marca/3m)

(https://dentalspeed.com/produto/espacador-digital-conico-25mm-sortido-a-d-3470)

x

RELATÓRIO PÚBLICO (medicamentos, materiais médico-hospitalares e gases medicinais)

ITEM
 MODALIDADE
 INSTITUIÇÃO
 FORNECEDOR
 FABRICANTE
 FAIXA
 PERÍODO
 BASE SIASG(Compras Federais)
 TIPO DE COMPRA

Item 340 R\$ 12,62

ITEM
 Código BR: 0409379
 Descrição CATMAT: Espátula dupla de cera n. 31
 Unidade de Fornecimento:
 Genérico: Sim Não
 Dados Agrupados: Adicionar

Grupo: Todos
 Classe: Todos
 PDM:
 UF: Todas
 Município: Selezione

Limpar

Pesquisar

Gerar PDF

Gerar Planilha

RESULTADO

Os registros exibidos especificam as compras realizadas nos últimos 18 meses, o que corresponde ao seguinte período: 24-11-2017 a 24/05/2019

Base de Dados: BPS

DADOS DO ITEM		DADOS DA COMPRA				DADOS DO FABRICANTE/FORNECEDOR		DADOS DA INSTITUIÇÃO			VALORES							
CODIGO BR	DESCRIÇÃO CATMAT	UNIDADE DE FORNECIMENTO	GENÉRICO	DATA COMPRA	MODALIDADE DA COMPRA	DATA INSCRIÇÃO	TIPO COMPRA	FABRICANTE	FABRICANTE	FORNecedor	UF	MUNICIPIO	NOME DA INSTITUIÇÃO	QTD ITENS COMPRADOS	PREÇO UNITÁRIO	CMED - PREÇO REGULADO	COMPETÊNCIA CMED	MÉDIA PONDERADA
Nenhum registro encontrado.																		

Precisa de ajuda?

Acompanhe seu Pedido

Novo 2ª Via do Boleto

Entre ou Cadastre Minha Conta

O que você procura?

Dental Cremer | Instrumentais | Espátulas

Produto

Indicação

Características

Itens Inclusos

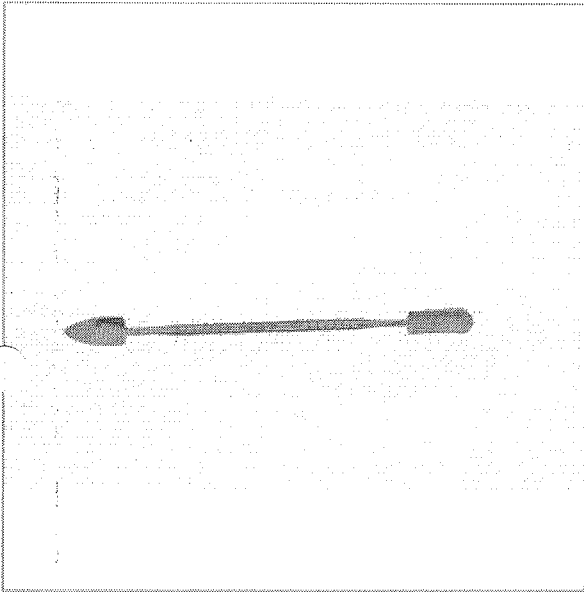

Espátula Dupla Para Cera Nº 31 - Fava

Cod. de Referência: 771756

★★★★★ (2)

Veja opiniões de quem já comprou

Embalagem com 1 unidade.



FRETE GRÁTIS! NAS COMPRAS ACIMA DE R\$100,00

Por: **R\$11,87**

Condições de Pagamento [+]

QUANTIDADE:

1

COMPRAR

VOCÊ ESTÁ EM UM AMBIENTE SEGURO

APROVEITE E COMPRE JUNTO

Leve junto por:
R\$ 39,72
COMPRAR TODOS

Espátula Dupla Para Cera Nº 31 - Fava

Embalagem com 1 unidade.

★★★★★ (2)

A partir de:
R\$ 11,87

Espátula Para Cera Nº 7 - Fava

Embalagem com 1 unidade.

★★★★★ (2)

A partir de:
R\$ 11,87

Esculpidor Hollenback 3 Colors - Ice

Embalagem com 1 unidade. Escolha a cor.

A partir de:
R\$ 15,98

1

1

1

Indicação

Características

Itens Inclusos

* Indicado para uso com cera em laboratório.

POSSO AJUDAR?

OPINIÕES DOS CONSUMIDORES



<https://www.dentalabs.com.br/checkout/cart/>



Recomendar para amigo
<https://www.dentalabs.com.br/sendriend/product/send/id/4102/>



Lista de desejos
https://www.dentalabs.com.br/wishlist/index/add/product/4102/form_key/kct1feCsyxEMykbX/



Avaliar produto



<http://www.facebook.com/sharer.php?text=Espátula%20Golgran%20Dupla%20n%C2%BA%2031&u=https://www.dentalabs.com.br/espátula-golgran-dupla-golgran-dupla-n-31.html>



Baixar catálogo do produto
<https://www.dentalabs.com.br/media/pdf/catalogos/DENTISTICA.pdf>

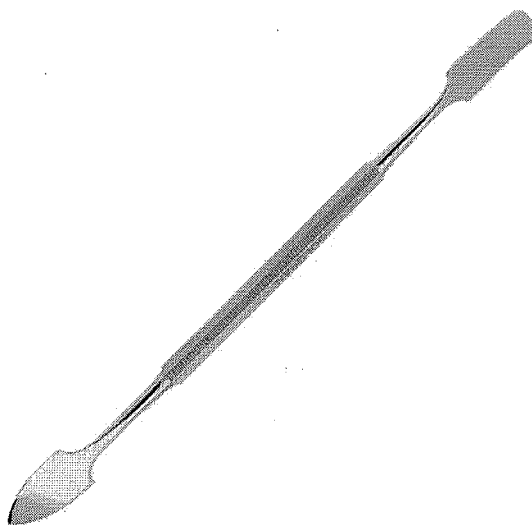

Espátula Golgran Dupla N° 31 - ID: 2094

R\$12,59 à vista no boleto
ou 1x R\$13,25 no cartão s/ juros

Pague no boleto com 5% de desconto!

Clique sobre a bandeira para informações de parcelamento



WhatsApp
Fale com a nossa equipe

<https://api.whatsapp.com/send?phone=5511951626951&text=Ol%C3%A1,%20tudo%20bem?>

Frete e prazo:
não sei meu cep

Informe seu CEP

CALCULAR

Avise-me quando o produto chegar

https://www.dentalabs.com.br/productalert/add/stock/product_id/4102/uenc/aHR0cHM6Ly93d3cuZGVudGFsYwJzLmNvb555ici9lc3BhdHVYS1nb2

Você também pode se interessar no(s) seguinte(s) produto(s)

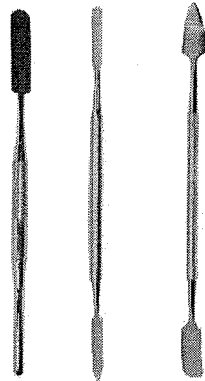

ESCULPIDORES E ESPATULAS CABO OITAVADO - GOLGRAN

COD: 104054000

5 de 5

(1)

R\$13,39

R\$12,72 no boleto à vista
ou 1X de R\$13,39 no cartão

Resgate por 1274
pontos no Surya
Club

Escolha abaixo a variação do produto antes de adicionar ao carrinho.

Adicionar ao carrinho

Comprar agora

Ex: Anterior, posterior, rosa, azul, etc...

Filtrar

	104054015 ESCULPIDOR LECRON HILYN CABO OITAVADO - GOLGRAN	R\$ 13,39	Quant: <input type="text" value="0"/>	Adicionar ao carrinho
	104054017 ESCULPIDOR LECRON MINI CABO OITAVADO - GOLGRAN	R\$ 13,39	Quant: <input type="text" value="0"/>	Adicionar ao carrinho
	104054001 ESCULPIDOR LECRON Nº 05 CABO OITAVADO - GOLGRAN	R\$ 13,39	Quant: <input type="text" value="0"/>	Adicionar ao carrinho
	104054008 ESCULPIDOR LECRON ZALLE CABO OITAVADO - GOLGRAN	R\$ 13,39	Quant: <input type="text" value="0"/>	Adicionar ao carrinho
	104054010 ESCULPIDOR WARD Nº 01 CABO OITAVADO - GOLGRAN			Avise-me quando chegar
	104054005 ESPATULA DUPLA Nº 07 CABO OITAVADO - GOLGRAN	R\$ 13,39	Quant: <input type="text" value="0"/>	Adicionar ao carrinho
	104054004 ESPATULA DUPLA Nº 31 CABO OITAVADO - GOLGRAN	R\$ 13,39	Quant: <input type="text" value="0"/>	Adicionar ao carrinho

RELATÓRIO PÚBLICO (medicamentos, materiais médico-hospitalares e gases medicinais)

PESQUISAR POR

ITEM
 MODALIDADE
 INSTITUIÇÃO
 FORNECEDOR
 FABRICANTE
 FAIXA
 PERÍODO
 BASE SIASG(Compras Federais)
 TIPO DE COMPRA

ITEM

Código BR: 0409376

BR: 0409376

Descrição CATMAT: espátula dupla de aço inox para manipulação de material

Unidade de Fornecimento: ---

Unidade de Fornecimento: ---

Genérico: Sim Não

Dados Agrupados

Adicionar

Grupo: Todos

Classe: Todos

PDM: ---

UF: Todas

Município: Seleção

Itens 341
342
343

R\$ 13,79

Pesquisar Limpar

Gerar Planilha Gerar PDF

RESULTADO

Os registros exibidos especificam as compras realizadas nos últimos 18 meses, o que corresponde ao seguinte período: 24-11-2017 a 24/05/2019

Base de Dados: BPS

Mostrar 20

DADOS DO ITEM			DADOS DA COMPRA				DADOS DO FABRICANTE/FORNECEDOR			DADOS DA INSTITUIÇÃO				VALORES			
CODIGO BR	DESCRIÇÃO CATMAT	UNIDADE DE FORNECIMENTO	GENÉRICO	DATA COMPRA	MODALIDADE DA COMPRA	DATA INSERÇÃO	TIPO COMPRA	FABRICANTE	FORNecedor	NOME DA INSTITUIÇÃO	MUNICIPIO	UF	QTD ITENS COMPRADOS	PREÇO UNITARIO	CMED - PREÇO REGULADO	COMPETÊNCIA CMED	MÉDIA PONDERADA
Nenhum registro encontrado.																	

000613

Precisa de ajuda?

Acompanhe seu Pedido nova 2ª Via do Boletim

O que você procura?

Dental Cremer | Instrumentais | Espátulas

Produto

Indicação

Características

Itens Inclusos

Espátula Dupla - Fava

Cod. de Referência: 771770

★★★★☆ (2)

Veja opiniões de quem já comprou

Embalagem com 1 unidade. Escolha o modelo.



FRETE GRÁTIS! NAS COMPRAS ACIMA DE R\$100,00

A partir de: **R\$11,87**

Condições de Pagamento [+]

Nº 50 (Cód. 771770)	R\$11,87	1	COMPRAR
Nº 72 (Cód. 771817)	R\$11,87	1	COMPRAR
Nº 70 (Cód. 771800)	R\$11,87	1	COMPRAR
Nº 74 (Cód. 771848)	R\$11,87	1	COMPRAR

VOCÊ ESTÁ EM UM AMBIENTE SEGURO

APROVEITE E COMPRE JUNTO

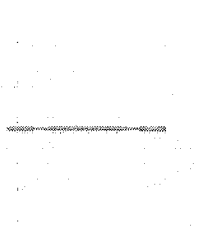

+

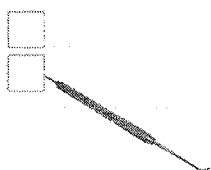

+

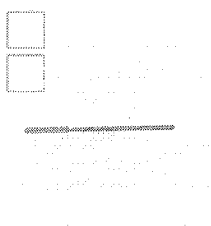

=

Leve junto por:
R\$ 39,72
COMPRAR TODOS

Espátula Dupla - Fava

Aplicador de Hidróxido de Cálcio Dycal Colors - Ice

Espátula Simples Para Cimento - Fava

Embalagem com 1 unidade. Escolha o modelo.

Embalagem com 1 unidade. Escolha a cor.

Embalagem com 1 unidade. Escolha o modelo.

★★★★☆ (2)

A partir de: **R\$ 11,87**

A partir de: **R\$ 15,98**

★★★★☆ (3)

A partir de: **R\$ 11,87**

1 Modelo

1

1 Modelo

Indicação

Características

Itens Inclusos

* Indicado para manipulação de diversos materiais.

POSSO AJUDAR?

6.



(<https://www.dentalgutierre.com.br/>)

Home (<https://www.dentalgutierre.com.br/>) > Instrumentais (<https://www.dentalgutierre.com.br/instrumentais>) >

Espátula (<https://www.dentalgutierre.com.br/instrumentais/espátula>)



(<https://www.dentalgutierre.com>)

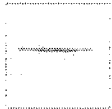



Tweetar (<https://twitter.com/share>)
Espátula 70 Dupla Golgran SKU 000967

R\$ 14,60

Quantidade

Adicionar ao Carrinho

Finalizar Compra

-  Consulte opções de parcelamento
-  Consulte frete e prazo de entrega

Indicações

Características e benefícios

Início (<https://www.distriodonto.com.br/>) → Espátula dupla nº 70 para manipulação de cimento - Golgran



Imagens meramente ilustrativas

Espátula dupla nº 70 para manipulação de cimento - Golgran

SKU: 4474

SEJA O PRIMEIRO A AVALIAR ESTE PRODUTO

R\$14,90

até 1x de R\$14,90 no cartão

R\$14,16 no boleto (5% off)

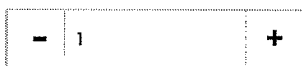

COMPRAR

ADICIONAR AOS FAVORITOS

([HTTPS://WWW.DISTRIODONTO.COM.BR/WISHLIST/INDEX/ADD/PRODUCT/1902/FORM_KEY/RRPDTWD673M0DMVX/](https://www.distriodonto.com.br/wishlist/index/add/product/1902/form_key/RRPDTWD673M0DMVX/))

[f](#) [t](#) [in](#) [G+](#) [@](#) [✉ \(https://www.distriodonto.com.br/sendfriend/product/send/id/1902/\)](https://www.distriodonto.com.br/sendfriend/product/send/id/1902/)

DESCRIÇÃO RÁPIDA

Indicado para manipulação de produtos em geral (Cimentos, Silicones, etc).

Unidade.

DETALHES



DETALHES ADICIONAL COMENTÁRIOS



Material em aço inox. Autoclavável.

Offline

RELATÓRIO PÚBLICO (medicamentos, materiais médico-hospitalares e gases medicinais)

PESQUISAR POR

- ITEM
- MODALIDADE
- INSTITUIÇÃO
- FORNECEDOR
- FABRICANTE
- FAIXA
- PERÍODO
- BASE SIASG(Compras Federais)
- TIPO DE COMPRA

ITEM

Código BR:

BR:

Unidade de Fornecimento:

Descrição CATMAT:

Unidade de Fornecimento:

Genérico: Sim Não

Dados Agrupados

Adicionar

Grupo:

Classe:

PDM:

UF:

Município:

Item 344 - R\$ 3,50

Pesquisar Limpar

RESULTADO

Os registros exibidos especificam as compras realizadas nos últimos 18 meses, o que corresponde ao seguinte período: 24-11-2017 a 24/05/2019

Base de Dados BPS Gerar Planilha Gerar PDF

Mostrar 20

DADOS DO ITEM			DADOS DA COMPRA				DADOS DO FABRICANTE/FORNECEDOR			DADOS DA INSTITUIÇÃO				VALORES				
CODIGO BR	DESCRIÇÃO CATMAT	UNIDADE DE FORNECIMENTO	GENÉRICO	DATA COMPRA	MODALIDADE DA COMPRA	DATA INSERÇÃO	TIPO COMPRA	FABRICANTE	FABRICANTE	FORNECEDOR	NOME DA INSTITUIÇÃO	MUNICIPIO	UF	QTD ITENS COMPRADOS	PREÇO UNITÁRIO	CMED - PREÇO REGULADO	COMPETÊNCIA CMED	MÉDIA PONDERADA
Nenhum registro encontrado.																		

Precisa de ajuda?

Acompanhe seu Pedido

2ª Via do Boletim

Entre ou Cadastre-se
Minha Conta

O que você procura?

Por Categoria

Repetir Pedido

Tudo Que Você Precisa

Promoções

Dental Cremer | Instrumentais

Produto

Indicação

Características

Itens Inclusos

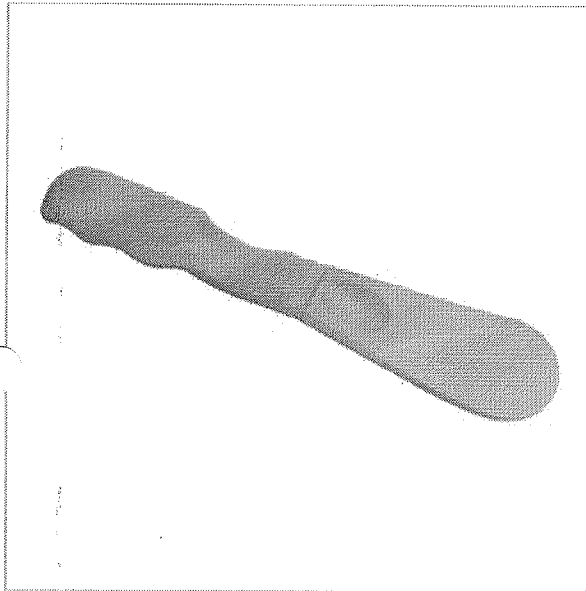

Espatula para Gesso e Alginato de Plástico - Angelus

Cod. de Referência: 608854

★★★★★ (8)

Veja opiniões de quem já comprou

Embalagem com 1 unidade.

FRETE GRÁTIS! NAS COMPRAS ACIMA DE R\$100,00

Por: **R\$4,30**

Condições de Pagamento [+]

QUANTIDADE:

1

COMPRAR

VOCÊ ESTÁ EM UM AMBIENTE SEGURO

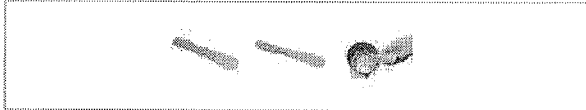

APROVEITE E COMPRE JUNTO

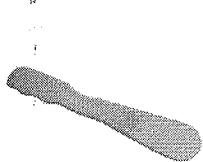

+

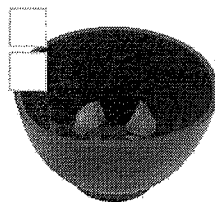

+

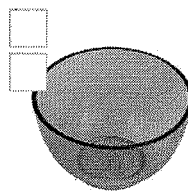

=

Leve junto por:

R\$ 14,72

COMPRAR TODOS

Espatula para Gesso e Alginato de Plástico - Angelus

Embalagem com 1 unidade.

★★★★★ (8)

A partir de: **R\$ 4,30**

Cuba de Borracha Grande - Nova OGP

Embalagem com 1 unidade perolizada.

★★★★★ (4)

A partir de: **R\$ 4,64**

Cuba de Borracha Média - Nova OGP

Embalagem com 1 unidade.

★★★★★ (2)

A partir de: **R\$ 5,78**

1

1

Modelo

1

Modelo

Indicação

Características

Itens Inclusos

*Para manipulação de gesso e alginato.

POSSO AJUDAR?

OPINIÕES DOS CONSUMIDORES

Bem-vindo Cliente (<https://www.dentalshop.com.br/identificacao/t/9>)

Minha conta (<https://www.dentalshop.com.br/identificacao/t/9/destino/comprador>) Meus Pedidos (<https://www.dentalshop.com.br/identificacao/t/9/destino/meuspedidos>)

Dúvidas (<https://www.dentalshop.com.br/duvidas>) Contato (<https://www.dentalshop.com.br/faleconosco>)

BUSCAR



Televentas 0800 602 5400

WhatsApp (51) 99807-7440 (<https://api.whatsapp.com/send?phone=5551998077440>)

(<https://www.dentalshop.com.br/carrinho/t/9>)

Veja mais categorias

INSTRUMENTAL
(<https://www.dentalshop.com.br/d/2982/instrumental>)

ENDODONTIA
(<https://www.dentalshop.com.br/d/2989/endodontia>)

HARMONIZAÇÃO OROFACIAL
(<https://www.dentalshop.com.br/d/2979/harmonizacao-orofacial>)

ORTODONTIA
(<https://www.dentalshop.com.br/d/2986/ortodontia>)

DESCARTÁVEIS
(<https://www.dentalshop.com.br/d/2996/descartaveis>)

JALECO E TOUCA
(<https://www.dentalshop.com.br/d/2970/jaleco-e-touca>)

GIFTS
(<https://www.dentalshop.com.br/d/2974/gifts>)

CURSOS E EVENTOS (<http://dentalshop.myciashop.com.br/paginainstitucional/cursos>)

<https://www.dentalshop.com.br/> > [instrumental](https://www.dentalshop.com.br/d/2982/instrumental) > [espátula plástica para alginato - andrade gomes](#)

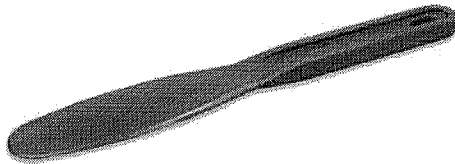

Espátula Plástica para Alginato - Andrade Gomes -

Código 290

★★★★★

(https://www.dentalshop.com.br/regrapromocaofrete/produto_id/62697) **Canhe um brinde**
(https://www.dentalshop.com.br/regrapromocaobrinde/produto_id/62697)

Por **R\$3,30**

1

Comprar

CALCULAR SUA ENTREGA
Esqueci meu CEP

OK

(<https://dentalshop.ciaimg.com.br/Assets/Produtos/SuperZoom/0425a7201deb0a0c1f5c03ef78c2913e.jpg?v=4b125f73-1>)

CARACTERÍSTICAS

Embalagem com 1 unidade. * A Espátula plástica é produzida de resinas termoplásticas puras. * Seu formato permite uma ótima homogeneização. * Fácil higienização por ter uma superfície lisa. **INDICAÇÃO** É utilizada para manipulação de materiais odontológicos.

Isto combina com

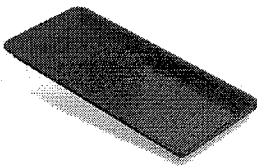

(https://www.dentalshop.com.br/p/62281/bandeja-pequena---indusbello/campanha_id/26)
Bandeja Pequena - Indusbello ROSA
(https://www.dentalshop.com.br/p/62281/bandeja-pequena---indusbello/campanha_id/26)

POR R\$ 15,94

PAR

https://www.dentalshop.com.br/p/62281/bandeja-pequena---indusbello/campanha_id/26

COMPRAR

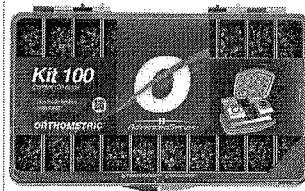

(https://www.dentalshop.com.br/p/60210/braquete-roth-advanced-series-022-100-casos-orthometric/campanha_id/26)
Bráquete de Aço Advanced Series 100 Casos Roth 022 C/2000 -
(https://www.dentalshop.com.br/p/60210/braquete-roth-advanced-series-022-100-casos-orthometric/campanha_id/26)

POR R\$ 3175,39

6x de R\$ 529,23 sem juros

COMPRAR

https://www.dentalshop.com.br/p/60210/braquete-roth-advanced-series-022-100-casos-orthometric/campanha_id/26

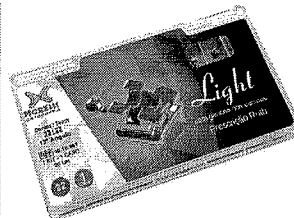

(https://www.dentalshop.com.br/p/59864/1010961-kit-braquete-roth-light-022-cg-1-caso---morelli/campanha_id/26)
Bráquete de Aço Roth Light 13° 022 - Morelli
(https://www.dentalshop.com.br/p/59864/1010961-kit-braquete-roth-light-022-cg-1-caso---morelli/campanha_id/26)

POR R\$ 27,00

COMPRAR



(https://www.dentalshop.com.br/p/60316/braquete-de-aco-roth-light-13-022---morelli/campanha_id/26)
Bráquete de Aço Roth Light 13° 022 c/200 - Morelli
(https://www.dentalshop.com.br/p/60316/braquete-de-aco-roth-light-13-022---morelli/campanha_id/26)

POR R\$ 273,00

COMPRAR

https://www.dentalshop.com.br/p/60316/braquete-de-aco-roth-light-13-022---morelli/campanha_id/26



(https://www.ortodente.com/)

Procurar no site...



Início (https://www.ortodente.com/) → Espátula Plástica para Gesso e Alginato - Cor: Azul

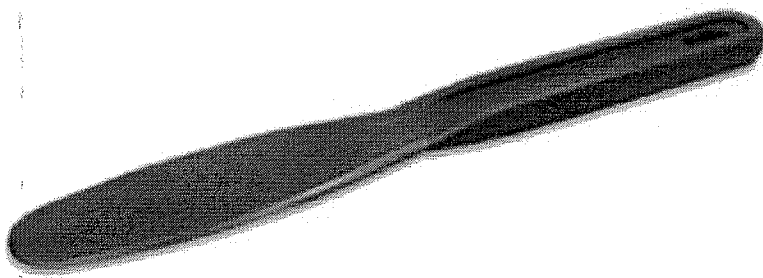

(https://www.ortodente.com/media/catalog/product/cache/1/image/9df78eab33525d08d6e5fb8d27136e95/1/_/1_1131.jpg)



(javascript:void(0))

(javascript:void(0))

Espátula Plástica para Gesso e Alginato - Cor: Azul

Avisar um Amigo (https://www.ortodente.com/sendfriend/product/send/id/5397/)

Disponibilidade: Em estoque

R\$2,90

Qtd:

-	1	+
---	---	---

Short Description

Espátula Plástica para Gesso e Alginato - Maquira - Cor: Azul - Embalagem com 01un - COD: 0102012001



Gostaria de receber as novidades sobre os nossos produtos e promoções diretamente em seu dispositivo?

plástica é produzida de resinas termoplásticas puras. É utilizada para manipulação de materiais odontológicos.

Informação Adicional

Agora não



RELATÓRIO PÚBLICO (medicamentos, materiais médico-hospitalares e gases medicinais)

PESQUISAR POR

- ITEM
- MODALIDADE
- INSTITUIÇÃO
- FORNECEDOR
- FABRICANTE
- FAIXA
- PERÍODO
- BASE SIASG(Compras Federais)
- TIPO DE COMPRA

ITEM

Código BR: 0427856

BR: 0427856

Unidade de Fornecimento: ---

Descrição CATMAT: ESPÁTULA ODONTOLÓGICA, MATERIAL AÇO INOXIDÁVEL, MODELO: Nº 24, TIPO USO: MANIPULAÇÃO

Genérico: Sim Não

Dados Agrupados

Adicionar

Grupo: Todos

Classe: Todos

UF: Todas

Município: Seleção

Item 345 347

R\$ 1920

Pesquisar

Limpar

Gerar Planilha

Gerar PDF

RESULTADO

Os registros exibidos especificam as compras realizadas nos últimos 18 meses, o que corresponde ao seguinte período: 24-11-2017 a 24/05/2019

Base de Dados BPS

Mostrar 20

DADOS DO ITEM		DADOS DA COMPRA			DADOS DO FABRICANTE/FORNECEDOR		DADOS DA INSTITUIÇÃO			VALORES							
CÓDIGO BR	DESCRIÇÃO CATMAT	UNIDADE DE FORNECIMENTO	GENÉRICO	DATA COMPRA	MODALIDADE DA COMPRA	DATA INSCRIÇÃO	TIPO COMPRA	FABRICANTE	FORNECEDOR	NOME DA INSTITUIÇÃO	MUNICÍPIO	UF	QTD ITENS COMPRADOS	PREÇO UNITÁRIO	CMED - PREÇO REGULADO	COMPETÊNCIA CMED	MEDIA PONDERADA
Nenhum registro encontrado.																	

Precisa de ajuda?

Acompanhe seu Pedido HEMP 2ª Via do Boleto

Entre ou Cadastre-se Minha Conta

O que você procura?

Por Categoria

Repetir Pedido

Tudo Que Você Precisa

Promoções



Dental Cremer | Instrumentais | Espátulas

Produto

Indicação

Características

Itens Inclusos

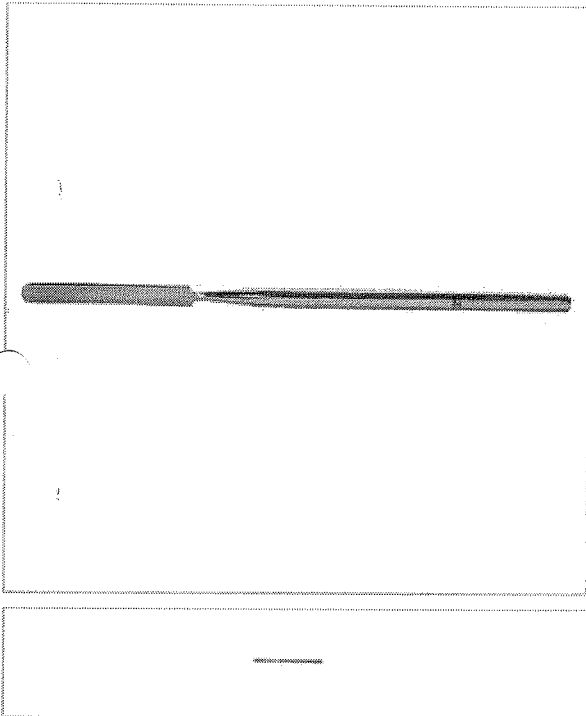

Espátula Simples Nº 24 - Golgran

Cod. de Referência: 324051

★★★★☆ (13)

Veja opiniões de quem já comprou

Embalagem com 1 unidade.



FRETE GRÁTIS! NAS COMPRAS ACIMA DE R\$100,00

Por: **R\$14,13**

Condições de Pagamento **[+]**

QUANTIDADE:

1

COMPRAR

VOCÊ ESTÁ EM UM AMBIENTE SEGURO

APROVEITE E COMPRE JUNTO

Espátula Simples Nº 24 - Golgran

Embalagem com 1 unidade.

★★★★☆ (13)

A partir de: **R\$ 14,13**

Espátula Simples Nº 36 Oitavado - Golgran

Embalagem com 1 unidade. Nº 36.

★★★★☆ (4)

A partir de: **R\$ 14,13**

Brunidor nº29 Oitavado Simples Condensador - Golgran

Embalagem com 1 unidade.

★★★★☆ (4)

A partir de: **R\$ 10,34**

1

1

1

Indicação

Características

Itens Inclusos

Indicado para manipulação de produtos em geral (Cimentos, Silicones, etc).

POSSO AJUDAR?

OPINIÕES DOS CONSUMIDORES



SÓ ATÉ DOMINGO ATÉ 48% OFF EM



aprovado



Espátula Simples Cimento Nº 24F Lite

Embalagem c/ 1 unidade.



(https://dentalspeed.com/marca/du



(https://cdn.dentalspeed.com/produtos/550/espátula-simples-cimento-n-24f-lite-8876.png)



Por apenas

R\$ 29,16

Quantidade

adicionar ao carrinho

Compartilhe:

Aplicação

Utilizada na separação e auxílio na visualização de cavidades naturais do corpo humano ou criado através de procedimento cirúrgico ou ambulatorial.

Código do Produto: 8876 (DUF8876A)

Produtos visitados por quem procura este item



Espátula Simples Cimento

DUFLEX

R\$ 45,34

Comprar



Espátula Dupla Cimento Lite

DUFLEX

R\$ 43,89

Comprar



Espátula Simples - Cabo Oiti

GOLGRAN

R\$ 14,13

Comprar

(https://dentalspeed.com/marca/3m)

(https://dentalspeed.com/produtos/550/espátula-simples-cimento-n-24f-lite-8876)

X



Home

Produtos

Contato



Exibir tudo

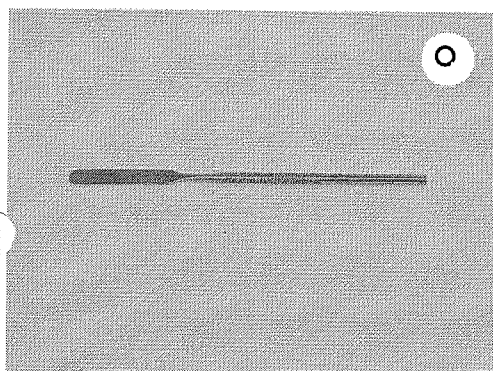

Espátula Nº 24 para cimento

R\$14,00

Espátula Nº 24 para cimento Thimon.

1

Comprar

Categoria Espátulas

—	Descrição
	Espátula Nº 24 simples para cimento flexível. Indicado para manipulação de cimento. Aço Inox.
+	Informação adicional
+	Avaliações (0)

Carrinho

Nenhum produto no carrinho.

Categoria dos produtos

- Biomaterial
- Bombas de vácuo EVOXX
- Brocas Trefinas
- Cirurgia
- Cubas
- Destaque
- Endodontia
- Enxerto CERASORB® M
- Espátulas
- Estética
- Estojos
- Fio de Sutura
- Implante
- Ortodontia
- Periodontia
- Sem categoria

Produtos relacionados

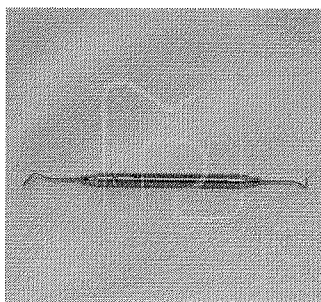

Espátula P/ Resina

13

R\$40,00

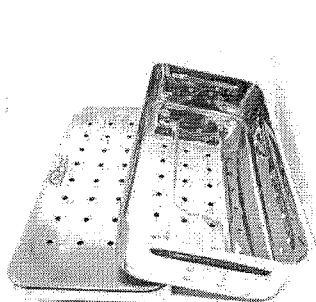

Estojo metálico

25X12X5 cm

R\$120,00

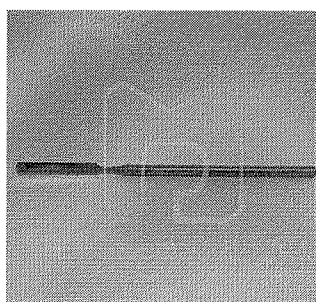

Espátula Simples

24

R\$40,00

Pesquise por um produto



RELATÓRIO PÚBLICO (medicamentos, materiais médico-hospitalares e gases medicinais)

PESQUISAR POR

- ITEM
- MODALIDADE
- INSTITUIÇÃO
- FORNECEDOR
- FABRICANTE
- FAIXA
- PERÍODO
- BASE SIASG(Compras Federais)
- TIPO DE COMPRA

ITEM

Código BR:

BR:

Unidade de Fornecimento:

Descrição CATMAT:

Genérico: Sim Não

Dados Agrupados

Adicionar

Grupo:

Classe:

PDM:

UF:

Município:

Item 346

R\$ 19,70

Pesquisar

Limpar

RESULTADO

Os registros exibidos especificam as compras realizadas nos últimos 18 meses, o que corresponde ao seguinte período: 24-11-2017 a 24/05/2019

Gerar Planilha

Gerar PDF

DADOS DO ITEM		DADOS DA COMPRA			DADOS DO FABRICANTE/FORNECEDOR		DADOS DA INSTITUIÇÃO				VALORES						
CÓDIGO BR	DESCRIÇÃO CATMAT	UNIDADE DE FORNECIMENTO	GENÉRICO	DATA COMPRA	MODALIDADE DA COMPRA	DATA INSERÇÃO	TIPO COMPRA	FABRICANTE	FORNECEDOR	NOME DA INSTITUIÇÃO	MUNICÍPIO	UF	QTD ITENS COMPRADOS	PREÇO UNITÁRIO	CMED - PREÇO REGULADO	COMPETÊNCIA CMED	MÉDIA PONDERADA
Nenhum registro encontrado.																	

Mostrar 20

--- TODAS ---

- [--- TODAS ---](#)
- [Almofadas e Colchões](#)
- [Aparelhos de Pressão](#)
- [Autoclave](#)
- [Balança](#)
- [Cadeiras de Rodas](#)
- [Colete/Cinta Cirúrgica e Modeladora](#)
- [Consumo para Laboratório](#)
- [Curativo/Consumo](#)
- [Equipamento Hospitalar](#)
- [Equipamento p/ Laboratorio](#)
- [Estetoscópios](#)
- [Estufas](#)
- [Fitness/Estética](#)
- [Inalador/Nebulizador](#)
- [Instrumento Cirúrgico](#)
- [Lâmpadas e Baterias](#)
- [Laringoscópios](#)
- [Massageadores](#)
- [Meia de Compressão](#)
- [Microscópios](#)
- [Mobilidade](#)
- [Modelos Anatômicos](#)
- [Moveis para Hospital](#)
- [Odontológicos](#)
- [Ortopedico](#)
- [Resgate/Kits](#)
- [Seladoras](#)
- [Termômetros](#)



0 itens
R\$ 0.00

Televendas (11) 2924-9414 / 2924-9412
vendas@brcirurgica.com.br
de seg à sex das 08h às 17:30h

- [Almofadas e Colchões](#)
- [Aparelhos de Pressão](#)
- [Autoclave](#)
- [Balança](#)
- [Cadeiras de Rodas](#)
- [Colete/Cinta Cirúrgica e Modeladora](#)
- [Consumo para Laboratório](#)
- [Curativo/Consumo](#)
- [Equipamento Hospitalar](#)
- [Equipamento p/ Laboratorio](#)
- [Estetoscópios](#)
- [Estufas](#)
- [Fitness/Estética](#)
- [Inalador/Nebulizador](#)
- [Instrumento Cirúrgico](#)
- [Lâmpadas e Baterias](#)
- [Laringoscópios](#)
- [Massageadores](#)
- [Meia de Compressão](#)
- [Microscópios](#)
- [Mobilidade](#)
- [Modelos Anatômicos](#)
- [Moveis para Hospital](#)
- [Odontológicos](#)
- [Ortopedico](#)
- [Resgate/Kits](#)
- [Seladoras](#)
- [Termômetros](#)
- [HOME](#)
- [EMPRESA](#)
- [CADASTRE-SE](#)
- [MEUS PEDIDOS](#)
- [MEU CARRINHO](#)
- [CONTATO](#)

INSTRUMENTO CIRÚRGICO

Você está em: [Página Inicial](#) > [Instrumento Cirúrgico](#) > [Espátulas](#) (Confira mais produtos nessa categoria)

- [Baixa Língua](#)
- [Abridores de Boca](#)
- [Abridores de Gesso](#)
- [Afastadores](#)
- [Agluhas](#)
- [Alavancas](#)
- [Alicates](#)
- [Anuscópios](#)
- [Aspiradores](#)
- [Bacias](#)
- [Balde](#)
- [Bandejas p/Instrumentos](#)
- [Distúris](#)
- [Faróstató](#)
- [Forças Forceps](#)
- [Cabos](#)
- [Canulas](#)
- [Cautério](#)
- [Cizalhas](#)
- [Clips](#)
- [Conjuntos](#)
- [Costotomos](#)
- [Craneoclasto](#)
- [Cubas](#)
- [Curetas](#)
- [Descoladores](#)
- [Dilatadores](#)
- [Espátulas](#)
- [Espesímetro](#)
- [Espéculos](#)
- [Estiletes](#)
- [Estoijos p/Instrumentos](#)
- [Facas](#)
- [Forceps](#)
- [Formão](#)
- [Ganchos](#)
- [Histerômetros](#)
- [Instrumentos Odontológicos](#)
- [Jarras](#)
- [Martelos](#)
- [Meniscotomos](#)
- [Pedra para Afiar](#)
- [Pelvimetros](#)
- [Perfuradores](#)
- [Pinças](#)
- [Porta agulhas](#)
- [Porta amalgama](#)
- [Porta gilete](#)
- [Microcirurgia](#)
- [Porta Matriz](#)
- [Punch](#)

Espátula para GESSO com Cabo de Madeira 19cm.Precision [Abc](#)

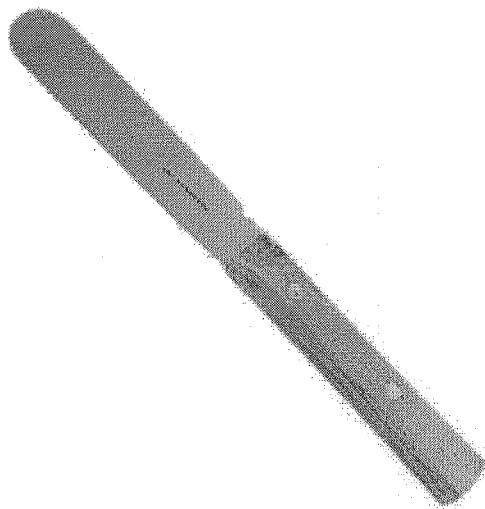

Entrega: Disponível

Código / Referência: 2589

De: **R\$ 20,21**

Boleto com desconto: **R\$ 16,47** à vista boleto

Cartão: **R\$ 16,63** à vista cartão

Podendo ser pago em até:

Quantidade:

1

COMPRAR

Indique a um amigo

Imprimir Produto

Partilhar

Saiba Mais:

Descrição | Dados técnico

Descrição

Espátula para (GESSO) com Cabo de Madeira 19cm.Precision

FORMAS DE PAGAMENTO

Boleto R\$ 16.47
À Vista com desconto através do Boleto Bancário

Deposito em conta
À Vista com desconto através de Depósito/Transferencia

Cartão de crédito sem juros
Em até 6x sem Juros no cartão **VISA/MASTER/AMEX/** direto em nossa loja vir

Opções com PagSeguro
Várias opções de pagamento, veja abaixo:

Pagamentos via PagSeguro por cartão de crédito
Haverá cobrança de uma taxa de juros de referente ao parcelamento escolhido.

VISA VISA | exibir em 12x de parcelas R\$ 1,57

Mastercard | exibir e Diners parcelas em 12x de R\$ 1,57

[Voltar ao Topo](#)



Bem-vindo! Login

Estou procurando por...

Meus
PedidosMeu
Cadastro

Atendimento

Aji

000627
Med
Carrinh
b.

LUVAS

LABORATÓRIO

DIABETES

ESTERILIZAÇÃO

MEDICAMENTOS

MATERIAL DE CONSUMO

DESCARTÁVEIS

SANEANTES

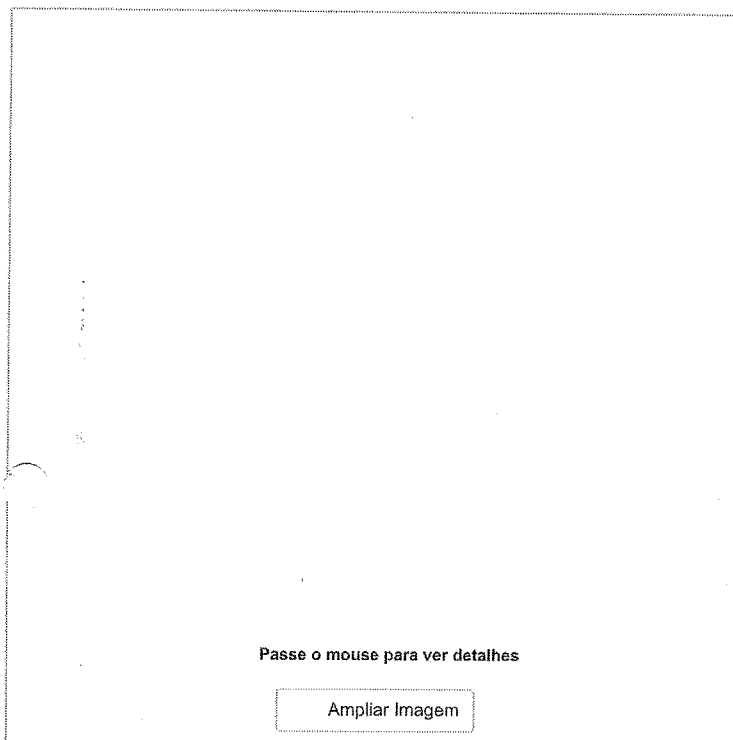
Você está em: Home > Instrumentos > **ESPATULA PARA GESSO COM CABO DE MADEIRA 19 cm ABC INSTRUMENTOS**

ESPATULA PARA GESSO COM CABO DE MADEIRA 19 cm ABC INSTRUMENTOS

em 0 avaliações. Dê sua avaliação

ESPATULA PARA GESSO COM CABO DE MADEIRA 19 cm ABC INSTRUMENTOS

Marca: ABC Instrumentos

Conteúdo: unidade

Disponibilidade: Em estoque

Seção: Instrumentos

R\$ 19,89

Valor à vista: R\$ 18,90 à vista.

QUANTIDADE

- 1 +

\$ Saiba como pagar

Calcula o frete

Tire suas dúvidas

Indique este produto

Lista

Descrição

ESPATULA PARA GESSO COM CABO DE MADEIRA 19 cm ABC INSTRUMENTOS

INFORMAÇÕES TÉCNICAS

Material	Produto Confeccionado em Aço Inoxidável AISI-420
Embalagem	Plástica individual, constando os dados de identificação, procedência e rastreabilidade
Marca	ABC
Fabricante	ABC INSTRUMENTOS CIRÚRGICOS
Garantia	10 anos contra defeitos de fabricação
Certificações	Fabricado de acordo com Padrões Internacionais de Qualidade, Normas da ABNT, CE. REG. MS: 10304850059

EM ATÉ 10X
NO CARTÃO DE CRÉDITODESCONTO DE 5%
NO BOLETO BANCÁRIOFRETE GRÁTIS
CONFIRA AS REGRA!

Estou procurando por...

Q BUSCAR

RECEBA TODAS
Ofertas por e-mail

Seu endereço de e-mail

OK

Institucional

Central de Atendimento

Formas de pagamento

Estamos Online - Fale Conosco

Cirúrgica Estilo



BUSQUE O SEU PRODUTO AQUI...



DESCARTÁVEIS

DIABETES

ESTERILIZAÇÃO

FIO DE SUTURA

LABORATÓRIO

LUVAS

MATERIAL
MÉDICO

MEDICAMENTOS

DEPARTAMENTOS

DEA - DESFIBRILADOR
EXTERNO AUTOMÁTICOPROMOÇÕES OU QUEIMA DE
ESTOQUE

APARELHO DE PRESSÃO

APARELHO DE PRESSÃO DIGITAL
BRAÇADEIRA E PEÇAS DE REPOSIÇÃO
ESFIGMOMANÔMETRO ANERÓIDE
ESFIGMOMANÔMETRO RODÍZIO E PAREDE

APARELHO MÉDICO

ASPIRADOR CIRÚRGICO HOSPITALAR
ASPIRADOR DE SECREÇÃO
AVALIAÇÃO
BALANÇA
CABO E BATERIA
DERMATOSCÓPIO
DESFIBRILADOR
DETECTOR FETAL
DOPPLER
ELETRODO
INALADOR E NEBULIZADOR
KIT ACADÊMICO
LANTERNA CLÍNICA
LARINGOSCÓPIO
LUPA E FOTÓFORO
MALETA MÉDICA E ESTOJO
MARTELO DE REFLEXO E ESTESIÓMETRO
OFTALMOSCÓPIO
OTOSCÓPIO
OXÍMETRO
TRICOTOMIA - APARELHOS E LÂMINAS
ULTRASSOM E ECG
UMIDIFICADOR E PURIFICADOR

CADEIRA DE RODAS

ANDADOR
BANCO PARA BANHO
BARRA DE APOIO
BENGALA
CADEIRA DE RODA AÇO
CADEIRA DE RODA ADULTO
CADEIRA DE RODA ALUMÍNIO
CADEIRA DE RODA INFANTIL
CADEIRA DE RODAS HOSPITALAR
CADEIRA DE RODAS POSTURAL
CADEIRA PARA BANHO
CADEIRA RODA MOTORIZADAS
MULETA

VOCÊ ESTÁ EM: HOME > INSTRUMENTOS > ESPATULA PARA GESSO COM CABO DE MADEIRA 19 CM

ESPATULA PARA GESSO
MADEIRA 19 CM

em 0 avaliações. I

Produto Confeccionado em Aço Inoxidável AISI-

REFERÊNCIA: ABC-1076 CI

DISPONIBILIDADE: EM ESTOQUE SE

R\$ 18,99 à vista.

Total a prazo: R\$ 19,99

QUANTIDADE

- 1 +

\$ Saiba como pagar

Calcula o

Tire suas dúvidas ★ Indique este proc

Descrição

INFORMAÇÕES TÉCNICAS

ESPATULA PARA GESSO COM CABO DE MADEIRA 19 cm

Material	Produto Confeccionado em Aço Inoxidável AISI-420
Embalagem	Plástica individual, constando os dados de identificação, procedência e rastreabilidade
Marca	ABC
Fabricante	ABC INSTRUMENTOS CIRÚRGICOS
Garantia	10 anos contra defeitos de fabricação
Certificações	Fabricado de acordo COM Padrões Internacionais de Qualidade, Normas da ABNT, CE.



PRODUTOS RELACIONADOS

Estamos Online - Fale Conosco

RELATÓRIO PÚBLICO (medicamentos, materiais médico-hospitalares e gases medicinais)

PESQUISAR POR

- ITEM
- MODALIDADE
- INSTITUIÇÃO
- FORNECEDOR
- FABRICANTE
- FAIXA
- PERÍODO
- BASE SIASG(Compras Federais)
- TIPO DE COMPRA

ITEM

Código BR: 0427856

Descrição CATMAT: Espátula titânico com bolinha

Unidade de Fornecimento: ---

Genérico: Sim Não

Dados Agrupados

Adicionar

Grupo: Todos

Classe: Todos

PDM: ---

UF: Todos Município: Selecionar

Item 348 R\$ 65,54
349

Pesquisar

Limpar

Gerar Planilha

Gerar PDF

RESULTADO

Os registros exibidos especificam as compras realizadas nos últimos 18 meses, o que corresponde ao seguinte período: 24-11-2017 a 24/05/2019

Base de Dados: BPS

Mostrar 20

DADOS DO ITEM			DADOS DA COMPRA				DADOS DO FABRICANTE/FORNECEDOR			DADOS DA INSTITUIÇÃO				VALORES			
CODIGO BR	DESCRIÇÃO CATMAT	UNIDADE DE FORNECIMENTO	GENÉRICO	DATA COMPRA	MODALIDADE DA COMPRA	DATA INSERÇÃO	TIPO COMPRA	FABRICANTE	FABRICANTE/FORNECEDOR	NOME DA INSTITUIÇÃO	MUNICÍPIO	UF	QTD ITENS COMPRADOS	PREÇO UNITÁRIO	CMED - PREÇO REGULADO	COMPETÊNCIA CMED	MÉDIA PONDERADA
Nenhum registro encontrado.																	

Precisa de ajuda?

Acompanhe seu Pedido

2ª Via do Boletim

Entre ou Cadastre-se Minha Conta

O que você procura?

Por Categoria

Repetir Pedido

Tudo Que Você Precisa

Promoções

Dental Cremer | Instrumentais | Espátulas

Produto

Indicação

Características

Itens Inclusos

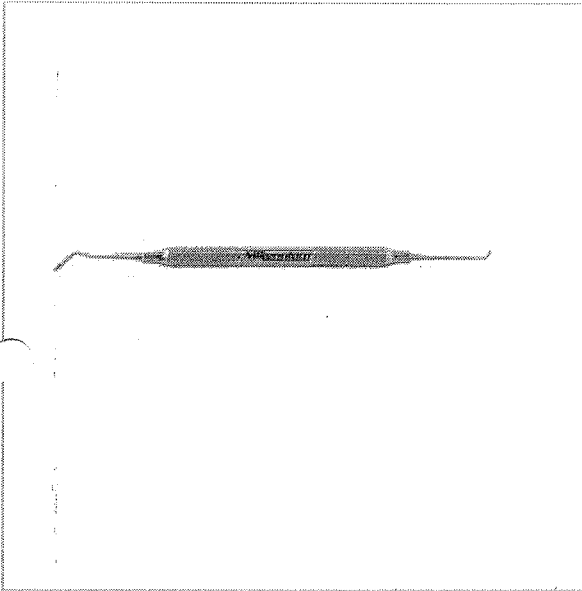

Espátula Calcador Bolinha 02 Titânio Millennium - Golgran

Cod. de Referência: 507911

☆☆☆☆☆ (0)

Avalie este produto

Embalagem com 1 unidade.



FRETE GRÁTIS! NAS COMPRAS ACIMA DE R\$100,00

Por: **R\$67,48**

Condições de Pagamento [+]

QUANTIDADE:

1

COMPRAR

VOCÊ ESTÁ EM UM AMBIENTE SEGURO

APROVEITE E COMPRE JUNTO



Leve junto por:

R\$ 171,71

COMPRAR TODOS

Espátula Calcador Bolinha 02 Titânio Millennium - Golgran
Embalagem com 1 unidade.

Espátula Calcador Ward 03 Titânio Millennium - Golgran
Embalagem com 1 unidade.

Espátula Calcador Para Restaurações Plásticas Duflex - SS White
Embalagem com 1 unidade.
Nº 1.

A partir de: **R\$ 67,48**

A partir de: **R\$ 64,31**

A partir de: **R\$ 39,92**

1

1

1

Indicação

Características

Itens Inclusos

Combinação de espátula com brunidor, utilizado para condensação e escultura de compósito.

POSSO AJUDAR?

OPINIÕES DOS CONSUMIDORES

SÓ ATÉ DOMINGO ATÉ 48% OFF EM   

Espátula Titânio - Calcador Bolinha

Embalagem c/ 1 unidade.

Millennium



(https://cdn.dentalspeed.com/produtos/550/produto-
espatula-
titanio-
millenium-
calcador-
bolinha-
golgran-
2.png)

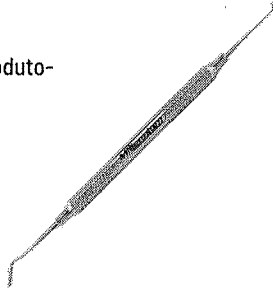

(https://dentalspeed.com/marca/mi

Por apenas

R\$ 67,48

Quantidade

adicionar ao carrinho

Compartilhe:

Apresentação Benefícios

A espátula com ponta ativa de titânio, cria uma película anti-aderente à resina, facilitando o manuseio e proporcionando melhor desempenho.

Aplicação

Indicado para espatulação de resina.

Código do Produto: 4197 (GET4197E)

Produtos visitados por quem procura este item

Espátula p/ Resina Titânio SD

MILLENNIUM

R\$ 67,48

Espátula p/ Resina Suprafill

MILLENNIUM

R\$ 58,56

Espátula p/ Resina SD

MILLENNIUM

R\$ 58,56

(https://dentalspeed.com/marca/3m)

(https://dentalspeed.com/produto/4197/produto-4197-1.png)

X

0

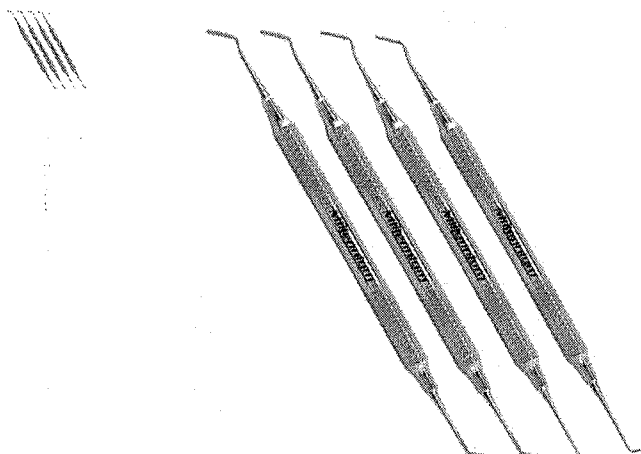

ESPATULA PARA RESINA EM TITANIO - MILLENNIUM

COD: 104116000

0 de 5

(0)

R\$61,67

R\$58,59 no boleto à vista
ou 1X de R\$61,67 no cartão

Resgate por 5000
pontos no Surya
Club

Escolha abaixo a variação do produto antes de adicionar ao carrinho.

Adicionar ao carrinho

Comprar agora

Ex: Anterior, posterior, rosa, azul, etc...

Filtrar

	104116005 ESPATULA EM TITANIO SF N° 1/2 MILLENNIUM - GOLGRAN	R\$ 61,67	Quant: <input type="text" value="0"/>	Adicionar ao carrinho
	104116004 ESPATULA EM TITANIO SILICATO N° 4 MILLENNIUM - GOLGRAN	R\$ 61,67	Quant: <input type="text" value="0"/>	Adicionar ao carrinho
	104116003 ESPATULA PARA RESINA EM TITANIO COM CALCADOR WARD N° 3 - MILLENNIUM	R\$ 61,67	Quant: <input type="text" value="0"/>	Adicionar ao carrinho
	104116002 ESPATULA PARA RESINA EM TITANIO DUPLA N° 1 - MILLENNIUM	R\$ 61,67	Quant: <input type="text" value="0"/>	Adicionar ao carrinho
	104116001 ESPATULA PARA RESINA EM TITANIO N° 2 COM CALCADOR BOLINHA - MILLENNIUM	R\$ 61,67	Quant: <input type="text" value="0"/>	Adicionar ao carrinho

Adicionar ao carrinho

Comprar agora

Pergunte e veja opiniões de quem já comprou

Item 350

000633

R\$ 6,71

RELATÓRIO PÚBLICO
(medicamentos, materiais médico-hospitalares e gases medicinais)

PESQUISAR POR

ITEM MODALIDADE INSTITUIÇÃO FORNECEDOR FABRICANTE FAIXA PERÍODO BASE SIASG(Compras Federais) TIPO DE COMPRA

ITEM

Código BR: BR 0437558 Descrição CATMAT: ESPELHO BUCAL, MATERIAL: AÇO INOXIDÁVEL E ESPELHO, TIPO: PLANO, TAMANHO: Nº 5, USO: ENCAIXE UNIVERSAL, TIPO USO: AUTOCLAVÁVEL, APRESENTAÇÃO: EMBALAGEM INDIVIDUAL

Unidade de Fornecimento: Genérico: Sim Não Dados Agrupados

Adicionar

Grupo: Todas

Classe: Todos

PDM:

UF: Município: Seleccione

Parqueinar 10/04/2019

RESULTADO

Os registros exibidos especificam as compras realizadas nos últimos 18 meses, o que corresponde ao seguinte período: 24-11-2017 a 24/05/2019
Base de Dados: BPS

Gerar Planilha

Clicar PDF

Mostrar 20

DADOS DO ITEM			DADOS DA COMPRA				DADOS DO FABRICANTE/FORNECEDOR		DADOS DA INSTITUIÇÃO			VALORES				
CÓDIGO BR	DESCRIÇÃO CATMAT	UNIDADE DE FORNECIMENTO	GENÉRICO	DATA COMPRA	MODALIDADE DA COMPRA	DATA INSERÇÃO	TIPO COMPRA	FABRICANTE	FORNECEDOR	NOME DA INSTITUIÇÃO	MUNICÍPIO	UF	QTD ITENS COMPRADOS	PREÇO UNITÁRIO	CMED - PREÇO REGULADO	COMPETIÇÃO
BR0437558	ESPELHO BUCAL, MATERIAL: AÇO INOXIDÁVEL E ESPELHO, TIPO: PLANO, TAMANHO: Nº 5, USO: ENCAIXE UNIVERSAL, TIPO USO: AUTOCLAVÁVEL, APRESENTAÇÃO: EMBALAGEM INDIVIDUAL	UNIDADE	Não	02/10/2018	Pregão	01/02/2019	A	PHARMAINOX - INDUSTRIA E COMERCIO DE MATERIAS ODONTOLÓGICAS LTDA - ME	ODONTOSUL LTDA - EPP	FUNDO MUNICIPAL DE SAUDE	CAPANEMA	PR	150	1,6000	N/A	N/A
BR0437558	ESPELHO BUCAL, MATERIAL: AÇO INOXIDÁVEL E ESPELHO, TIPO: PLANO, TAMANHO: Nº 5, USO: ENCAIXE UNIVERSAL, TIPO USO: AUTOCLAVÁVEL, APRESENTAÇÃO: EMBALAGEM INDIVIDUAL	UNIDADE	Não	28/02/2018	Pregão	19/02/2019	A	LEONARDI COMERCIO DE PRODUTOS PARA SAUDE LTDA - EPP	DENTAL OESTE EIRELI	FUNDO MUNICIPAL DE SAUDE	DESCANSO	SC	15	1,8300	N/A	N/A
BR0437558	ESPELHO BUCAL, MATERIAL: AÇO INOXIDÁVEL E ESPELHO, TIPO: PLANO, TAMANHO: Nº 5, USO: ENCAIXE UNIVERSAL, TIPO USO: AUTOCLAVÁVEL, APRESENTAÇÃO: EMBALAGEM INDIVIDUAL	UNIDADE	Não	19/10/2018	Pregão	23/04/2019	A	PREVEN INDUSTRIA E COMERCIO DE PRODUTOS ODONTOLÓGICOS EIRELI - EPP	CELESTE DISTRIBUIDORA DE MEDICAMENTOS LTDA - ME	FUNDO MUNICIPAL DE SAUDE DE JOAO NEIVA	JOAO NEIVA	ES	360	1,9900	N/A	N/A
BR0437558	ESPELHO BUCAL, MATERIAL: AÇO INOXIDÁVEL E ESPELHO, TIPO: PLANO, TAMANHO: Nº 5, USO: ENCAIXE UNIVERSAL, TIPO USO: AUTOCLAVÁVEL, APRESENTAÇÃO: EMBALAGEM INDIVIDUAL	UNIDADE	Não	28/02/2018	Pregão	07/11/2018	A	BARASCH SYLMAR INDUSTRIA METALURGICA LTDA	DENTAL OPEN - COMERCIO DE PRODUTOS ODONTOLÓGICOS LTDA - EPP	FUNDO MUNICIPAL DE SAUDE	MARINGA	PR	1800	2,1300	N/A	N/A
BR0437558	ESPELHO BUCAL, MATERIAL: AÇO INOXIDÁVEL E ESPELHO, TIPO: PLANO, TAMANHO: Nº 5, USO: ENCAIXE UNIVERSAL, TIPO USO: AUTOCLAVÁVEL, APRESENTAÇÃO: EMBALAGEM INDIVIDUAL	UNIDADE	Não	21/08/2018	Pregão	30/10/2018	A	SOUZA & LEONARDI LTDA - ME	EQUIPAR SUPRIMENTOS ODONTOMÉDICOS LTDA - EPP	CONSORCIO INTERMUNICIPAL DE SAUDE	FATO BRANCO	PR	600	2,1500	N/A	N/A
BR0437558	ESPELHO BUCAL, MATERIAL: AÇO INOXIDÁVEL E ESPELHO, TIPO: PLANO, TAMANHO: Nº 5, USO: ENCAIXE UNIVERSAL, TIPO USO: AUTOCLAVÁVEL, APRESENTAÇÃO: EMBALAGEM INDIVIDUAL	UNIDADE	Não	14/05/2018	Pregão	28/11/2018	A	SOUZA & LEONARDI LTDA - ME	ODONTOMED COMERCIO DE PRODUTOS MEDICO HOSPITALARES LTDA - ME	FUNDO MUNICIPAL DE SAUDE	SAO FRANCISCO	PB	120	2,2916	N/A	N/A
BR0437558	ESPELHO BUCAL, MATERIAL: AÇO INOXIDÁVEL E ESPELHO, TIPO: PLANO, TAMANHO: Nº 5, USO: ENCAIXE UNIVERSAL, TIPO USO: AUTOCLAVÁVEL, APRESENTAÇÃO: EMBALAGEM INDIVIDUAL	UNIDADE	Não	09/05/2018	Pregão	11/08/2018	A	SOUZA & LEONARDI LTDA - ME	MAXIMA DENTAL IMPORTACAO, EXPORTACAO E COMERCIO DE PRODUTOS ODONTOLÓGICOS EIRELI	MUNICIPIO DE PARAGOMINAS	PARAGOMINAS	PA	600	2,4000	N/A	N/A
BR0437558	ESPELHO BUCAL, MATERIAL: AÇO INOXIDÁVEL E ESPELHO, TIPO: PLANO, TAMANHO: Nº 5, USO: ENCAIXE UNIVERSAL, TIPO USO: AUTOCLAVÁVEL, APRESENTAÇÃO: EMBALAGEM INDIVIDUAL	UNIDADE	Não	13/12/2017	Pregão	06/03/2018	A	BARASCH SYLMAR INDUSTRIA METALURGICA LTDA	IN-DENTAL PRODUTOS ODONTOLÓGICOS, MEDICOS E HOSPITALARES LTDA - EPP	MUNICIPIO DE ALTINOPOLIS	ALTINOPOLIS	SP	300	2,6000	N/A	N/A
BR0437558	ESPELHO BUCAL, MATERIAL: AÇO INOXIDÁVEL E ESPELHO, TIPO: PLANO, TAMANHO: Nº 5, USO: ENCAIXE UNIVERSAL, TIPO USO: AUTOCLAVÁVEL, APRESENTAÇÃO: EMBALAGEM INDIVIDUAL	UNIDADE	Não	05/07/2018	Pregão	06/11/2018	A	LEONARDI COMERCIO DE PRODUTOS PARA SAUDE LTDA - EPP	DENTAL OPEN - COMERCIO DE PRODUTOS ODONTOLÓGICOS LTDA - EPP	FUNDO MUNICIPAL DE SAUDE	ANCHIETA	ES	250	2,6100	N/A	N/A
BR0437558	ESPELHO BUCAL, MATERIAL: AÇO INOXIDÁVEL E ESPELHO, TIPO: PLANO, TAMANHO: Nº 5, USO: ENCAIXE UNIVERSAL, TIPO USO: AUTOCLAVÁVEL, APRESENTAÇÃO: EMBALAGEM INDIVIDUAL	UNIDADE	Não	05/10/2018	Pregão	23/04/2019	A	MIRAGE INDUSTRIA E COMERCIO DE PECAS LTDA	EMIGE MATERIAS ODONTOLÓGICOS LTDA	MUNICIPIO DE TUPACIGUARA	TUPACIGUARA	MG	80	2,6400	N/A	N/A
BR0437558	ESPELHO BUCAL, MATERIAL: AÇO INOXIDÁVEL E ESPELHO, TIPO: PLANO, TAMANHO: Nº 5, USO: ENCAIXE UNIVERSAL, TIPO USO: AUTOCLAVÁVEL, APRESENTAÇÃO: EMBALAGEM INDIVIDUAL	UNIDADE	Não	06/02/2019	Pregão	19/02/2019	A	SOUZA & LEONARDI LTDA - ME	ORTOMED COMERCIO DE ARTIGOS MEDICOS E ODONTOLÓGICOS LTDA	FUNDO MUNICIPAL DE SAUDE	ARACAJU	SE	2500	3,2000	N/A	N/A

Mostrando 1 a 19 de 19 registro(s)

DADOS DO ITEM				DADOS DA COMPRA				DADOS DO FABRICANTE/FORNECEDOR		DADOS DA INSTITUIÇÃO			VALORES			
CÓDIGO BR	DESCRIÇÃO CATMAT	UNIDADE DE FORNECIMENTO	GENÉRICO	DATA COMPRA	MODALIDADE DA COMPRA	DATA INSERÇÃO	TIPO COMPRA	FABRICANTE	FORNECEDOR	NOME DA INSTITUIÇÃO	MUNICÍPIO	UF	QTD ITENS COMPRADOS	PREÇO UNITÁRIO	CMED - PREÇO REGULADO	COMPETI CME
BR0437558	ESPELHO BUCAL, MATERIAL AÇO INOXIDÁVEL E ESPELHO, TIPO: PLANO, TAMANHO: N° 5, USO: ENCAIXE UNIVERSAL, TIPO USO: AUTOCLAVÁVEL, APRESENTAÇÃO: EMBALAGEM INDIVIDUAL	UNIDADE	Não	29/08/2018	Pregão	14/09/2018	A	GOLGRAN INDUSTRIA E COMERCIO DE INSTRUMENTAL ODONT LTDA	DIMENSÃO DISTRIBUIDORA DE MEDICAMENTOS LTDA - ME	MUNICÍPIO DE PALMEIRAS - SECRETARIA MUNICIPAL DE SAUDE	PALMEIRAS	PI	10	3,6800	N/A	N/A
BR0437558	ESPELHO BUCAL, MATERIAL AÇO INOXIDÁVEL E ESPELHO, TIPO: PLANO, TAMANHO: N° 5, USO: ENCAIXE UNIVERSAL, TIPO USO: AUTOCLAVÁVEL, APRESENTAÇÃO: EMBALAGEM INDIVIDUAL	UNIDADE	Não	02/12/2017	Pregão	20/03/2018	A	MICRODONT MICRO USINAGEM DE PRECISAO LTDA	DIMENSÃO DISTRIBUIDORA DE MEDICAMENTOS LTDA - ME	MUNICÍPIO DE PALMEIRAS - SECRETARIA MUNICIPAL DE SAUDE	PALMEIRAS	PI	10	3,6800	N/A	N/A
BR0437558	ESPELHO BUCAL, MATERIAL AÇO INOXIDÁVEL E ESPELHO, TIPO: PLANO, TAMANHO: N° 5, USO: ENCAIXE UNIVERSAL, TIPO USO: AUTOCLAVÁVEL, APRESENTAÇÃO: EMBALAGEM INDIVIDUAL	UNIDADE	Não	09/02/2018	Pregão	15/05/2018	A	SOUZA & LEONARDI LTDA - ME	MC MEDICALL PRODUTOS HOSPITALARES - EIRELI - ME	MUNICÍPIO DE ALTONIA	ALTONIA	PR	50	3,9300	N/A	N/A
BR0437558	ESPELHO BUCAL, MATERIAL AÇO INOXIDÁVEL E ESPELHO, TIPO: PLANO, TAMANHO: N° 5, USO: ENCAIXE UNIVERSAL, TIPO USO: AUTOCLAVÁVEL, APRESENTAÇÃO: EMBALAGEM INDIVIDUAL	UNIDADE	Não	16/10/2018	Pregão	28/11/2018	A	GOLGRAN INDUSTRIA E COMERCIO DE INSTRUMENTAL ODONT LTDA	AGLAMED - MATERIAL MEDICO HOSPITALAR LTDA - EPP	FUNDO MUNICIPAL DE SAUDE	ARACAJU	SE	400	3,9900	N/A	N/A
BR0437558	ESPELHO BUCAL, MATERIAL AÇO INOXIDÁVEL E ESPELHO, TIPO: PLANO, TAMANHO: N° 5, USO: ENCAIXE UNIVERSAL, TIPO USO: AUTOCLAVÁVEL, APRESENTAÇÃO: EMBALAGEM INDIVIDUAL	UNIDADE	Não	19/02/2019	Pregão	14/05/2019	A	SOUZA & LEONARDI LTDA - ME	PORTELA & LIMA LTDA	FUNDO MUNICIPAL DE SAUDE	MONTE ALEGRE	PA	20	4,5100	N/A	N/A
BR0437558	ESPELHO BUCAL, MATERIAL AÇO INOXIDÁVEL E ESPELHO, TIPO: PLANO, TAMANHO: N° 5, USO: ENCAIXE UNIVERSAL, TIPO USO: AUTOCLAVÁVEL, APRESENTAÇÃO: EMBALAGEM INDIVIDUAL	UNIDADE	Não	04/12/2017	Pregão	04/09/2018	A	GOLGRAN INDUSTRIA E COMERCIO DE INSTRUMENTAL ODONT LTDA	PRÓ-SAÚDE COMERCIO DE PRODUTOS HOSPITALARES LTDA	FUNDO MUNICIPAL DE SAUDE - FMS DO MUNICÍPIO DE ANASTACIO	ANASTACIO	MS	100	4,8000	N/A	N/A
BR0437558	ESPELHO BUCAL, MATERIAL AÇO INOXIDÁVEL E ESPELHO, TIPO: PLANO, TAMANHO: N° 5, USO: ENCAIXE UNIVERSAL, TIPO USO: AUTOCLAVÁVEL, APRESENTAÇÃO: EMBALAGEM INDIVIDUAL	UNIDADE	Não	21/08/2018	Pregão	18/12/2018	A	PHARMAINOX - INDUSTRIA E COMERCIO DE MATERIAIS ODONTOLÓGICOS LTDA - ME	BIO - LÓGICA COMERCIO DE PRODUTOS HOSPITALARES LTDA	FUNDO MUNICIPAL DE SAUDE DE FLORIDA	FLORIDA	PR	60	5,2000	N/A	N/A
BR0437558	ESPELHO BUCAL, MATERIAL AÇO INOXIDÁVEL E ESPELHO, TIPO: PLANO, TAMANHO: N° 5, USO: ENCAIXE UNIVERSAL, TIPO USO: AUTOCLAVÁVEL, APRESENTAÇÃO: EMBALAGEM INDIVIDUAL	UNIDADE	Não	20/02/2018	Pregão	24/05/2018	A	GOLGRAN INDUSTRIA E COMERCIO DE INSTRUMENTAL ODONT LTDA	PROFARM COMERCIO DE MEDICAMENTOS E MATERIAL HOSPITALAR LTDA	FUNDO MUNICIPAL DE SAUDE DE PIUM	PIUM	TO	120	6,6500	N/A	N/A

Mostrando 1 a 19 de 19 registro(s)

Suporte a sistemas: 136 - opção 3
 e-mail: suporte.sistemas@bps.saude.gov.br
 Site corporativo: <http://dados.saude.gov.br/bps>

O que você procura?

Por Categoria

Repetir Pedido

Tudo Que Você Precisa

Promoções



Dental Cremer | Instrumentais | Espelho Bucal

Produto

Indicação

Características

Itens Inclusos

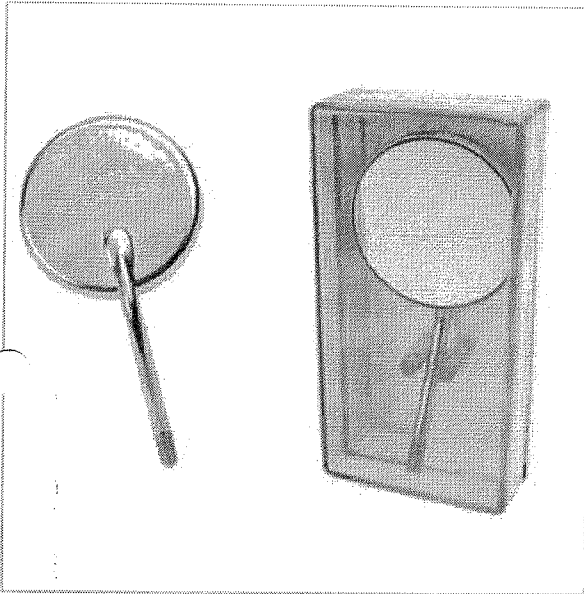

Espelho Bucal Nº 5 Primeiro Plano - Prisma

Cod. de Referência: 559118

★★★★☆ (13)

Veja opiniões de quem já comprou

Embalagem com 1 unidade.



FRETE GRÁTIS! NAS COMPRAS ACIMA DE R\$100,00

Por: **R\$8,27**

Condições de Pagamento [+]

QUANTIDADE:

1

COMPRAR

VOCÊ ESTÁ EM UM AMBIENTE SEGURO

APROVEITE E COMPRE JUNTO

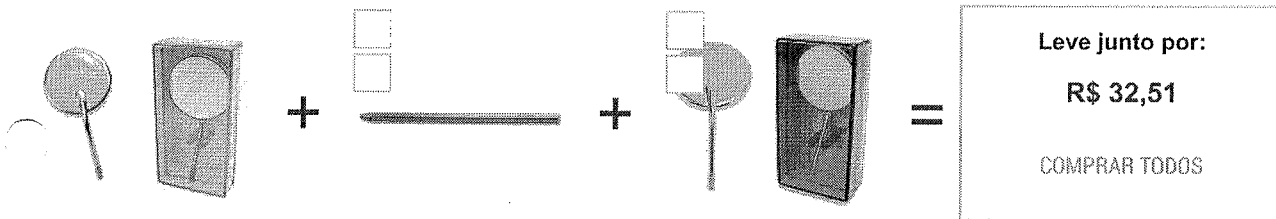

**Espelho Bucal Nº 5
Primeiro Plano - Prisma**

Embalagem com 1 unidade.

★★★★☆ (13)

A partir de:
R\$ 8,27

**Cabo Para Espelho Bucal -
Prisma**

Embalagem com 1 unidade.

A partir de:
R\$ 7,92

**Espelho Bucal Nº 5 com
Aumento - Prisma**

Embalagem com 1 unidade.

★★★★☆ (8)

A partir de:
R\$ 16,32

1

1

1

Indicação

Características

Itens Inclusos

Indicado para obter uma imagem refletida pelo espelho, única, nítida e sem fantasmas ou sombras.

POSSO AJUDAR?

OPINIÕES DOS CONSUMIDORES

RELATORIO PÚBLICO
(medicamentos, materiais médico-hospitalares e gases medicinais)

PESQUISAR POR

- ITEM
- MODALIDADE
- INSTITUIÇÃO
- FORNECEDOR
- FABRICANTE
- FAIXA
- PERÍODO
- BASE SIASG (Compras Federais)
- TIPO DE COMPRA

ITEM

Código BR: 0413310

Unidade de Fornecimento:

Descrição CATMAT:
ESPELHO BUCAL, MATERIAL-AÇO INOXIDÁVEL E ESPELHO, TIPO-PLANO, TAMANHO: Nº 5, USO-ENCAIXE UNIVERSAL, COMPRIMENTO CABO: CABO PADÃO, TIPO USO-AUTOCLAVÁVEL, APRESENTAÇÃO: EMBALAGEM INDIVIDUAL

Genérico: Sim Não

Dados Agrupados

Açulonar

Grupo: Todos

Classe: Todos

PDM:

UF: Todas Município: Seleção

Pesquisar

Limpar

Gerar Planilha

Gerar PDF

RESULTADO

Os registros exibidos especificam as compras realizadas nos últimos 18 meses, o que corresponde ao seguinte período: 27-11-2017 a 27/05/2019

Base de Dados BPS

Mostrar 20

CÓDIGO BR	DESCRIÇÃO CATMAT	UNIDADE DE FORNECIMENTO	GENÉRICO	DADOS DA COMPRA			DADOS DO FABRICANTE/FORNECEDOR		DADOS DA INSTITUIÇÃO			VALORES					
				DATA COMPRA	MODALIDADE DA COMPRA	DATA INSERÇÃO	TIPO COMPRA	FABRICANTE	FORNECEDOR	NOME DA INSTITUIÇÃO	MUNICÍPIO	UF	QTD ITENS COMPRADOS	PREÇO UNITÁRIO	CMED - PREÇO REGULADO	COMPETÊNCIA CMED	MÉDIA PONDERADA
BR0413310	ESPELHO BUCAL, MATERIAL-AÇO INOXIDÁVEL E ESPELHO, TIPO-PLANO, TAMANHO: Nº 5, USO-ENCAIXE UNIVERSAL, COMPRIMENTO CABO: CABO PADÃO, TIPO USO-AUTOCLAVÁVEL, APRESENTAÇÃO: EMBALAGEM INDIVIDUAL	UNIDADE	Não	12/07/2018	Pregão	19/01/2019	A	LEONARDI COMERCIO DE PRODUTOS PARA SAUDE LTDA - EPP	T O E TORRES - ME	MUNICÍPIO DE SIMPLICIO MENDES	SIMPLICIO MENDES	PI	50	2.4200	N/A	N/A	3,4982

Mostrando 1 à 8 de 8 registro(s)

CÓDIGO BR	DESCRIÇÃO CATMAT	UNIDADE DE FORNECIMENTO	GENÉRICO	DADOS DA COMPRA			DADOS DO FABRICANTE/FORNECEDOR			VALORES							
				DATA COMPRA	MODALIDADE DA COMPRA	DATA INSERÇÃO	TIPO COMPRA	FABRICANTE	FORNECEDOR	NOME DA INSTITUIÇÃO	MUNICIPIO	UF	QTD ITENS COMPRADOS	PREÇO UNITÁRIO	CMED - PREÇO REGULADO	COMPETÊNCIA CMED	MÉDIA PONDERADA
BR0413310	ESPELHO BUCAL, MATERIAL AÇO INOXIDÁVEL E ESPELHO, TIPO:PLANO, TAMANHO: Nº 5, USO: ENCAIXE UNIVERSAL, COMPRIMENTO CABO: CABO PADÃO, TIPO USO: AUTOCLAVÁVEL, APRESENTAÇÃO: EMBALAGEM INDIVIDUAL	UNIDADE	Não	12/04/2018	Pregão	22/08/2018	A	SOUZA & LEONARDI LTDA - ME	GOIÁS BEM COMERCIO DE SERVIÇOS DE PRODUTOS PARA SAUDE EIRELI - EPP	FUNDO MUNICIPAL DE SAUDE DE PARAUNA	PARAUNA	GO	120	2.5200	N/A	N/A	3,4982
BR0413310	ESPELHO BUCAL, MATERIAL AÇO INOXIDÁVEL E ESPELHO, TIPO:PLANO, TAMANHO: Nº 5, USO: ENCAIXE UNIVERSAL, COMPRIMENTO CABO: CABO PADÃO, TIPO USO: AUTOCLAVÁVEL, APRESENTAÇÃO: EMBALAGEM INDIVIDUAL	UNIDADE	Não	12/01/2018	Pregão	18/09/2018	A	SOUZA & LEONARDI LTDA - ME	COMERCIAL DENTARIA HOSPITALAR FONTAINNA LTDA - ME	FUNDO MUNICIPAL DE SAUDE DE SAO PEDRO DO IGUAÇU	SÃO PEDRO DO IGUAÇU	PR	27	2.6100	N/A	N/A	3,4982
BR0413310	ESPELHO BUCAL, MATERIAL AÇO INOXIDÁVEL E ESPELHO, TIPO:PLANO, TAMANHO: Nº 5, USO: ENCAIXE UNIVERSAL, COMPRIMENTO CABO: CABO PADÃO, TIPO USO: AUTOCLAVÁVEL, APRESENTAÇÃO: EMBALAGEM INDIVIDUAL	UNIDADE	Não	19/03/2018	Pregão	17/08/2018	A	PHARMAINOX - INDUSTRIA E COMERCIO DE MATERIAIS ODONTOLÓGICOS LTDA - ME	BIO - LÓGICA COMERCIO DE PRODUTOS HOSPITALARES LTDA	MUNICIPIO DE GUAPOREMA	GUAPOREMA	PR	50	2,7000	N/A	N/A	3,4982
BR0413310	ESPELHO BUCAL, MATERIAL AÇO INOXIDÁVEL E ESPELHO, TIPO:PLANO, TAMANHO: Nº 5, USO: ENCAIXE UNIVERSAL, COMPRIMENTO CABO: CABO PADÃO, TIPO USO: AUTOCLAVÁVEL, APRESENTAÇÃO: EMBALAGEM INDIVIDUAL	UNIDADE	Não	13/02/2019	Pregão	02/05/2019	A	BARASCH SYLMAR INDUSTRIA METALURGICA LTDA	AIRMED EIRELI - EPP	SECRETARIA MUNICIPAL DA SAUDE	SÃO PAULO	SP	36600	3,5000	N/A	N/A	3,4982
BR0413310	ESPELHO BUCAL, MATERIAL AÇO INOXIDÁVEL E ESPELHO, TIPO:PLANO, TAMANHO: Nº 5, USO: ENCAIXE UNIVERSAL, COMPRIMENTO CABO: CABO PADÃO, TIPO USO: AUTOCLAVÁVEL, APRESENTAÇÃO: EMBALAGEM INDIVIDUAL	UNIDADE	Não	13/12/2018	Convite	11/04/2019	A	PADRAO DIST PROD E EQUIP HOSPITALARES PE CALLOU LTDA	PADRAO DIST PROD E EQUIP HOSPITALARES PE CALLOU LTDA	FUNDO MUNICIPAL DE SAUDE - ESCADA-PE	ESCADA	PE	15	4,5500	N/A	N/A	3,4982
BR0413310	ESPELHO BUCAL, MATERIAL AÇO INOXIDÁVEL E ESPELHO, TIPO:PLANO, TAMANHO: Nº 5, USO: ENCAIXE UNIVERSAL, COMPRIMENTO CABO: CABO PADÃO, TIPO USO: AUTOCLAVÁVEL, APRESENTAÇÃO: EMBALAGEM INDIVIDUAL	UNIDADE	Não	30/08/2018	Pregão	10/05/2019	A	LEONARDI COMERCIO DE PRODUTOS PARA SAUDE LTDA - EPP	ODONTOSUL LTDA - EPP	FUNDO MUNICIPAL DE SAUDE	ICARAIMA	PR	50	6,6000	N/A	N/A	3,4982
BR0413310	ESPELHO BUCAL, MATERIAL AÇO INOXIDÁVEL E ESPELHO, TIPO:PLANO, TAMANHO: Nº 5, USO: ENCAIXE UNIVERSAL, COMPRIMENTO CABO: CABO PADÃO, TIPO USO: AUTOCLAVÁVEL, APRESENTAÇÃO: EMBALAGEM INDIVIDUAL	UNIDADE	Não	25/05/2018	Pregão	08/11/2018	A	MILLENIUM COMERCIO E MATERIAL	PROFARM COMERCIO DE MEDICAMENTOS E MATERIAL HOSPITALAR LTDA	FUNDO MUNICIPAL DE SAUDE	CENTENARIO	TO	15	10,7300	N/A	N/A	3,4982

Mostrando 1 a 8 de 8 registros(s)

SÓ ATÉ DOMINGO ATÉ 48% OFF EM 3M  

Espelho Bucal Primeiro Plano - 05

Embalagem c/ 1 unidade.

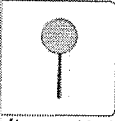

(<https://cdn.dentalspeed.com/produtos/550/espelho-bucal-primeiro-plano-n-5-4915.png>)

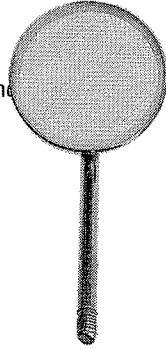

(<https://dentalspeed.com/marca/du>)

Por apenas

R\$ 16,42

Quantidade

adicionar ao carrinho

Compartilhe:

Aplicação

Utilizado para facilitar a visualização em procedimento odontológico.

Código do Produto: 4915 (DUF4915C)

Produtos visitados por quem procura este item



Espelho Bucal nº 5

DUFLEX

R\$ 14,70

Comprar



Espelho Bucal

FAVA

R\$ 45,00

Comprar



Espelho Bucal nº 5

HU-FRIEDY

R\$ 59,00

Comprar

SÓ ATÉ DOMINGO ATÉ 48% OFF EM 3M  

(<https://dentalspeed.com/marca/3m>)

(<https://dentalspeed.com/produto/4915>)

RELATÓRIO PÚBLICO
(medicamentos, materiais médico-hospitalares e gases medicinais)

PESQUISAR POR

- ITEM
- MODALIDADE
- INSTITUIÇÃO
- FORNECEDOR
- FABRICANTE
- FAIXA
- PERÍODO
- BASE SIASG(Compras Federais)
- TIPO DE COMPRA

ITEM

Código BR: Descrição CATMAT:

Unidade de Fornecimento:

Genérico: Sim Não

Adicionar

Grupos:

Classe:

PDM:

UF: Município:

Pesquisar

Limpar

Gerar Planilha

Gerar PDF

RESULTADO

Os registros exibidos especificam as compras realizadas nos últimos 18 meses, o que corresponde ao seguinte período: 27-11-2017 a 27/05/2019

Base de Dados BPS

Mostrar 20

DADOS DO ITEM		DADOS DA COMPRA			DADOS DO FABRICANTE/FORNECEDOR		DADOS DA INSTITUIÇÃO			VALORES							
CODIGO BR	DESCRIÇÃO CATMAT	UNIDADE DE FORNECIMENTO	GENÉRICO	DATA COMPRA	MODALIDADE DA COMPRA	DATA INSERÇÃO	TIPO COMPRA	FABRICANTE	FORNECEDOR	NOME DA INSTITUIÇÃO	MUNICÍPIO	UF	QTD ITENS COMPRADOS	PREÇO UNITÁRIO	CMED - PREÇO REGULADO	COMPETÊNCIA CMED	MÉDIA PONDERADA
Nenhum registro encontrado.																	

Precisa de ajuda?

Acompanhe seu Pedido

2ª Via do Boleto

Entre ou Cadastre-se Minha Conta

O que você procura?

Por Categoria

Repetir Pedido

Tudo Que Você Precisa

Promoções



Dental Cremer | Cirurgia e Periodontia | Hemostático

Produto

Indicação

Características

Itens Inclusos

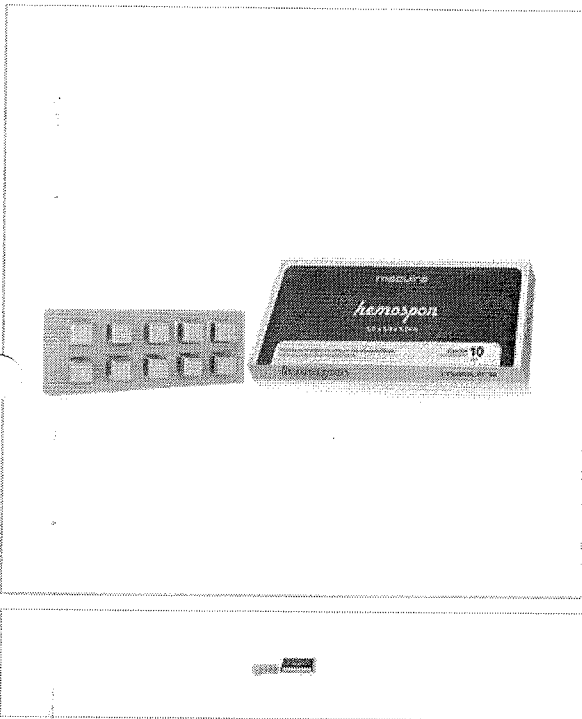

Esponja Hemostática Hemospon - Maquira

Cod. de Referência: 271874

★★★★☆ (15)

Veja opiniões de quem já comprou

Embalagem com 10 unidades.



FRETE GRÁTIS! NAS COMPRAS ACIMA DE R\$100,00

Por: **R\$49,90**

Condições de Pagamento [+]

QUANTIDADE:

1

COMPRAR

VOCÊ ESTÁ EM UM AMBIENTE SEGURO

PRODUTOS QUE OS DENTISTAS TAMBÉM COMPRAM

38% compram



Esponja Hemostática Hemospon - Maquira

Embalagem com 10 unidades.

★★★★☆ (15)

A partir de: **R\$ 49,90**

1 **COMPRAR**

8% compram

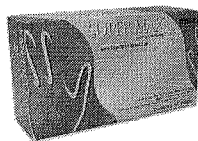

LEVE + PAGUE -

Luva de Procedimento - Supermax

Embalagem com 100 unidades. Escolha o tamanho.

★★★★☆ (423)

A partir de: **R\$ 24,99**

Por até R\$ 20,99

1 **COMPRAR**

7% compram



LEVE + PAGUE -

Rolo Dental - Cremer

Embalagem com 100 unidades. Tamanho nº 1 ou 2.

★★★★☆ (270)

A partir de: **R\$ 2,89**

Por até R\$ 2,31

1 **COMPRAR**

6% compram



BAIXOU O PREÇO

Luva Cirúrgica Estéril - Maxitex

Embalagem com 1 par. Escolha o tamanho.

★★★★☆ (205)

A partir de: **R\$ 1,62**
R\$ 1,49

1 **COMPRAR**

6% compram



CAIXA FECHADA

Sugador Descartável - Allprime

Embalagem com 40 unidades.

★★★★☆ (21)

A partir de: **R\$ 4,00**
R\$ 3,69

Por até R\$ 3,50

1 **COMPRAR**

Indicação

Características

Itens Inclusos

Especialmente indicada na cirurgia devido ao seu grande poder hemostático e cicatrizante. Substitui o algodão com muita facilidade.

POSSO AJUDAR?

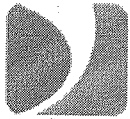

Dental Med Sul
Distribuindo Sorrisos

(<https://www.dentalmedsul.com.br/>)

Faça sua Busca

ENTRE OU CADASTRE-SE
MEUS PEDIDOS | 2ª VIA DO BOLETO

0

Home (<https://www.dentalmedsul.com.br/>)>CIRURGIA E PERIO (<https://www.dentalmedsul.com.br/cirurgia-e-perio>)

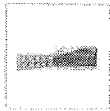
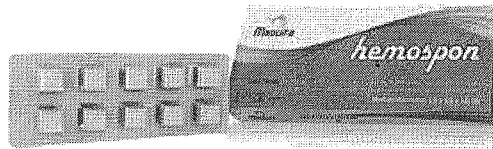

Tweetar (<https://twitter.com/share>) Indicar Produto



ESPONJA DE COLAGENO LIOFILIZADA CX COM 10UN

U 25.6956

☆☆☆☆☆ AVALIE

Embalagem com 10 unidades.

Promoção Luva de Procedimento - Supermax
COMPRE 500,00 no site (exceto luvas) e pague R\$18,99 em cada.

R\$ 49,90

QUANTIDADE 1

ADICIONAR AO CARRINHO



- ▶ Consulte opções de parcelamento
- ▶ Consulte frete e prazo de entrega

INFORMAÇÕES

Início / Esponja hemostática Hemospon - Maquira

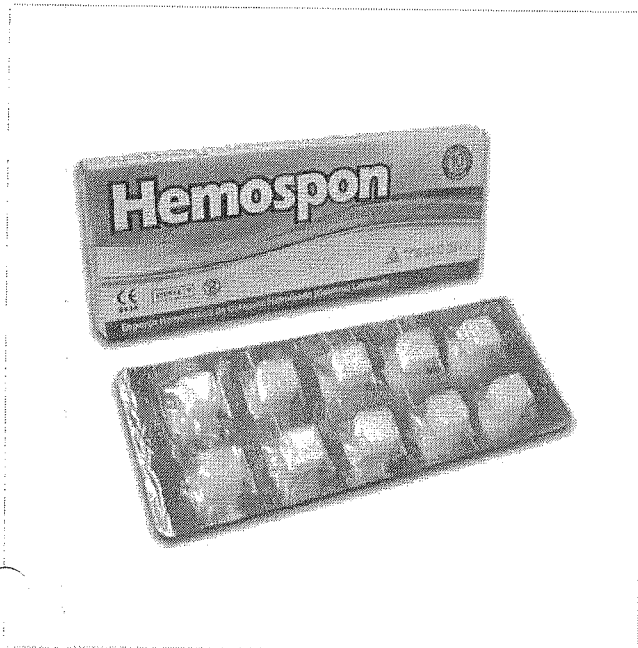

Esponja Hemostática Hemospon - Maquira

CÓD: 2.924

[MAIS INFORMAÇÕES](#)

Caixa com 10 unidades. Blisters individuais de 1cmx1cmx1cm estéreis.

[SEJA O PRIMEIRO A AVALIAR ESTE PRODUTO](#)
R\$49,03
[CLIQUE AQUI PARA FAZER SEU LOGIN!](#)

ou à vista no Boleto (5% desconto)

R\$46,58
[Adicionar aos Materiais](#)

DESCRIÇÃO

COMENTÁRIOS

Características: Esponja hemostática de colágeno hidrolizado(gelatina) liofilizada 1cmx1cmx1cm ; - Ajuda na cicatrização e reparação dos tecidos -100% feito de gelatina; -Completamente absorvido pelo organismo em 15 dias aproximadamente; -Extremamente seguro e biocompatível; -Apresenta esterelização por irradiação. Indicação: -Conter e controlar sangramentos durante procedimentos cirúrgicos; -Prevenir sangramentos pós operatórios.

Questões Sobre O Produto

[FAÇA UMA PERGUNTA](#)

não há nenhuma resposta ainda. Seja o primeiro a fazer uma pergunta!



RELATÓRIO PÚBLICO
(medicamentos, materiais médico-hospitalares e gases medicinais)

PEQUISAR POR

- ITEM
- MODALIDADE
- INSTITUIÇÃO
- FORNECEDOR
- FABRICANTE
- FAIXA
- PERÍODO
- BASE SIASS (Compras Federais)
- TIPO DE COMPRA

ITEM

Item 353 - R\$ 12,27

Código BR: 0413310
 Descrição CATMAT: eucalipto
 Unidade de Fornecimento:
 Genérico: Sim Não
 Adicionar
 Grupo: Todos
 Classe: Todos
 PDM:
 UF: Todas
 Município: Seleção

Pesquisar

Limpar

Gerar Planilha

Gerar PDF

RESULTADO

Os registros exibidos especificam as compras realizadas nos últimos 18 meses, o que corresponde ao seguinte período: 27-11-2017 a 27/05/2019
Base de Dados BPS

Mostrar 20

DADOS DO ITEM		DADOS DA COMPRA			DADOS DO FABRICANTE/FORNECEDOR		DADOS DA INSTITUIÇÃO				VALORES				
CÓDIGO BR	DESCRIÇÃO CATMAT	UNIDADE DE FORNECIMENTO	DATA COMPRA	MODALIDADE DA COMPRA	DATA INSERÇÃO	TIPO COMPRA	FABRICANTE	FABRICANTE FORNECEDOR	NOME DA INSTITUIÇÃO	MUNICÍPIO	UF	QTD ITENS COMPRADOS	PREÇO UNITÁRIO	COMPETÊNCIA CMED	MÉDIA PONDERADA
Nenhum registro encontrado.															



(<https://www.dentalgutierre.com.br/>)

Home (<https://www.dentalgutierre.com.br/>) > Medicamentos (<https://www.dentalgutierre.com.br/medicamentos>)



biodinâmica
respeito por você

(<https://www.dentalgutierre.com>)

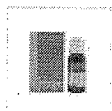

Tweetar (<https://twitter.com/share>)
Eucalipto 10mL Biodinamica SKU 001018

R\$ 12,71

Quantidade

Adicionar ao Carrinho

Finalizar Compra

- Consulte opções de parcelamento
- Consulte frete e prazo de entrega

Indicações
Características e benefícios
Apresentação

SÓ ATÉ DOMINGO ATÉ 48% OFF EM... [aprovaite](#)



(https://cdn.dentalspeed.com/produtos/550/eucaliptol-10ml-4933-1.png)

Eucaliptol 10ml

Embalagem c/ 10ml.



maquira

(https://dentalspeed.com/marca/ma...)

Por apenas
R\$ 11,90

Quantidade

adicionar ao carrinho

Compartilhe:

Apresentação Benefícios

Alto grau de pureza.

Características

O Eucaliptol é um líquido oleaginoso incolor ou amarelo claro com aroma característico de cânfora e um sabor pungente e refrescante de cânfora. Completamente insolúvel em água, facilmente solúvel em etanol a 70%. Miscível em álcool absoluto e óleos gordurosos.

Aplicação

O eucaliptol, óleo essencial do eucalipto é utilizado para dissolver a gutta-percha, sendo pouco irritante e apresentando atividade antibacteriana.

Código do Produto: 4933 (MAQ4933A)

Produtos visitados por quem procura este item

Solvente de Guta Eucaliptol 10ml

BIODINÂMICA

R\$ 12,71

[Comprar](#)

Óleo de Laranja 10ml

MAQUIRA

R\$ 19,90

[Comprar](#)

Solvente de Guta Citrol 10ml

BIODINÂMICA

R\$ 22,82

[Comprar](#)

(https://dentalspeed.com/marca/3m)

(https://dentalspeed.com/produtos/550/eucaliptol-10ml-4933)

**EUCALIPTOL 10ML - BIODINAMICA**

COD: 169068000

0 de 8 (0)

R\$12,20R\$11,59 no boleto à vista
ou 1X de R\$12,20 no cartãoResgate por 1030
pontos no Surya
ClubQuantidade:

Adicionar ao carrinho

Comprar agora

Informações do produto**Apresentação**

Embalagem com 10ml.

Características

- Potente solvente;
- Odor agradável;
- Facil manuseio.

Indicações

Solvente de Gutta-Percha

Eucaliptol é obtido do óleo essencial de varias especies de eucaliptos, ricas em 1,8 - Cineol. É um líquido límpido, incolor ou amarelo pálido, de odor aromático, canforáceo, característico de e sabor picante.

Praticamente insolúvel na água, miscível com o álcool, cloroformio, sulfeto de carbono, ácido acético glacial, óleos vegetais e essencias.

Ver Mais

Pergunte e veja opiniões de quem já comprou

Guia

Avaliações

Perguntas

0 avaliações

“

Esta loja se preocupa tanto com você consumidor que contratou uma empresa independente para auditar as avaliações da loja. Legal, né? :) A Trustvox certifica que a nota média da loja é

4.8 de 5

”



Ficou alguma dúvida sobre o produto? Pergunte aqui...

Enviar pergunta



RELATÓRIO PÚBLICO
(medicamentos, materiais médico-hospitalares e gases medicinais)

PESQUISAR POR

- ITEM
- MODALIDADE
- INSTITUIÇÃO
- FORNECEDOR
- FABRICANTE
- FAIXA
- PERÍODO
- BASE SIASI(Compras Federais)
- TIPO DE COMPRA

ITEM

Código BR: 0366987

Descrição CATMAT: eugenol líquido 20 ml

Unidade de Fornecimento:

Genérico: Sim Não

Dados Agrupados

Adicionar

Grupo:

Todos

Classe:

Todos

PDVI:

UF:

Todas

Município:

Seleção

Perquisar

Limpar

Gerar Planilha

Gerar PDF

RESULTADO

Os registros exibidos especificam as compras realizadas nos últimos 18 meses, o que corresponde ao seguinte período: 27-11-2017 a 27/05/2019
Base de Dados BPS

Mostrar 20

DADOS DO ITEM		DADOS DA COMPRA			DADOS DO FABRICANTE/FORNECEDOR		DADOS DA INSTITUIÇÃO			VALORES							
CÓDIGO BR	DESCRIÇÃO CATMAT	UNIDADE DE FORNECIMENTO	GENÉRICO	DATA COMPRA	MODALIDADE DA COMPRA	DATA INSERÇÃO	TIPO COMPRA	FABRICANTE	FABRICANTE FORNECEDOR	NOME DA INSTITUIÇÃO	MUNICÍPIO	UF	QTD ITENS COMPRADOS	PREÇO UNITÁRIO	CMED - PREÇO REGULADO	COMPETÊNCIA CMED	MÉDIA PONDERADA
Nenhum registro encontrado.																	



SÓ ATÉ DOMINGO ATÉ 40% OFF EM

dentalspeed



Eugenol 20ml

Embalagem c/ 20ml.





[\(https://cdn.dentalspeed.com/produtos/550/eugenol-20ml-4934-2.png\)](https://cdn.dentalspeed.com/produtos/550/eugenol-20ml-4934-2.png)

maquira

(https://dentalspeed.com/marca/m

Por apenas

R\$ 15,90

Quantidade

1

adicionar ao carrinho

Compartilhe:

Apresentação Benefícios

Tem boa compatibilidade biológica, influenciando na reparação pulpar e de feridas cirúrgicas.

Características

O Eugenol é um líquido oleaginoso incolor ou amarelo, de odor forte e aromático de cravo e sabor picante. Nas pastas de oxido de zinco e eugenol tem boa compatibilidade biológica, o que pode influenciar a reparação tanto do órgão pulpar como das feridas cirúrgicas. Pouco solúvel na água e completamente solúvel no álcool, no éter, no clorofórmio, nos óleos fixos e no ácido acético glacial. Substância com aroma de cravo e sabor picante. Bacteriostático.

Aplicação

Utilizado na composição de vários produtos odontológicos, como nas pastas de óxido de zinco eugenólicas, com a formação de cimentos odontológicos e em cimentos restauradores provisórios, com a função de analgésico e antisséptico.

Código do Produto: 4934 (MAQ4934A)



(<https://www.dentalgutierre.com.br/>)

Busque aqui..

Home (<https://www.dentalgutierre.com.br/>) > Medicamentos (<https://www.dentalgutierre.com.br/medicamentos>)



biodinâmica
respeito por você

(<https://www.dentalgutierre.com>)



Tweetar (<https://twitter.com/share>)
Eugenol 20mL Biodinamica SKU 001022

R\$ 17,50

Quantidade

Adicionar ao Carrinho

Finalizar Compra

- Consulte opções de parcelamento
- Consulte frete e prazo de entrega

- Indicações
- Características e benefícios
- Apresentação

BIOSSEGURANÇA ▾ DENTÍSTICA ▾ ENDODONTIA ▾ EQUIPAMENTOS ▾ IMPLANTODONTIA ▾ ORTODONTIA ▾
PRÓTESE ▾ PROMOÇÕES

INÍCIO DENTÍSTICA CIMENTOS PROVISORIO EUGENOL 20ML MAQUIRA



EUGENOL 20ML MAQUIRA

Código 002714

Líquido oleaginoso incolor ou amarelo, de odor forte e aromático de cravo e sabor picante.

R\$ 19,24

QUANTIDADE:

Cálculo do Frete

Informe o CEP

Calcular frete

Aguardando CEP

MAIS INFORMAÇÕES

Nas pastas de oxido de zinco e eugenol tem boa compatibilidade biológica, o que pode influenciar a reparação tanto do órgão pulpar como das feridas cirúrgicas. Pouco solúvel na água e completamente solúvel no álcool, no éter, no clorofórmio, nos óleos fixos e no ácido acético glacial.

- Indicado para tratamento Endodôntico;
- Usado na composição de vários produtos odontológicos como nas pastas de óxido de zinco;
- Analgésico e anti-séptico;
- Tem boa compatibilidade biológica, influenciando na reparação pulpar e de feridas cirúrgicas.
- Eugenol USP com 99,9% de pureza.
- Frascos com 20 ml.

OUTROS PRODUTOS NA MESMA CATEGORIA

Envie-nos uma mensagem

RELATÓRIO PÚBLICO (medicamentos, materiais médico-hospitalares e gases medicinais)

PESQUISAR POR

- ITEM
- MODALIDADE
- INSTITUIÇÃO
- FORNECEDOR
- FABRICANTE
- FAIXA
- PERÍODO
- BASE SIASG(Compras Federais)
- TIPO DE COMPRA

ITEM

Código BR: 0366987

Descrição CATMAT: extripa nervos

Unidade de Fornecimento:

Unidade de Fornecimento:

Genérico: Sim Não

Dados Agrupados

Adicionar

Grupo:

Todos

Classe:

Todos

PDM:

UF:

Todas

Município:

Selezione

Item 355 R\$ 54,50
356

Plataforma

Limpar

RESULTADO

Os registros exibidos especificam as compras realizadas nos últimos 18 meses, o que corresponde ao seguinte período: 27-11-2017 a 27/05/2019 Base de Dados BPS

Gerar Planilha

Gerar PDF

Mostrar 20

DADOS DO ITEM		DADOS DA COMPRA			DADOS DO FABRICANTE/FORNECEDOR		DADOS DA INSTITUIÇÃO			VALORES								
CÓDIGO BR	DESCRIÇÃO CATMAT	UNIDADE DE FORNECIMENTO	GENÉRICO	DATA COMPRA	MODALIDADE DA COMPRA	DATA INSERÇÃO	TIPO COMPRA	FABRICANTE	FABRICANTE	FORNecedor	NOME DA INSTITUIÇÃO	MUNICIPIO	UF	QTD ITENS COMPRADOS	PREÇO UNITÁRIO	CMED - PREÇO REGULADO	CMED - PREÇO REGULADO	MÉDIA PONDERADA
Nenhum registro encontrado.																		

Supporte a sistemas: 136 - opção 8 e-mail: suporte.sistemas@datasus.gov.br Fale conosco: http://datasus.saude.gov.br/fale-conosco

000651 b.

Precisa de ajuda?

Acompanhe seu Pedido

2ª Via do Boleto

Entre ou Cadastre-se Minha Conta

O que você procura?

Por Categoria

Repetir Pedido

Tudo Que Você Precisa

Promoções

Dental Cremer | Endodontia | Extirpa Nervo

Produto

Indicação

Características

Itens Inclusos

Extirpa Nervos Maillefer - Dentsply

Cod. de Referência: 279221

★★★★★ (1)

Veja opiniões de quem já comprou

Embalagem com 10 unidades. 21mm.



PRETE GRÁTIS! NAS COMPRAS ACIMA DE R\$100,00

Por: **R\$65,97**

Condições de Pagamento [+]

QUANTIDADE:

1

COMPRAR

VOCÊ ESTÁ EM UM AMBIENTE SEGURO

PRODUTOS QUE OS DENTISTAS TAMBÉM COMPRAM

28% compram

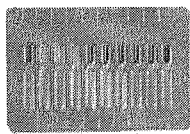

Extirpa Nervos Maillefer - Dentsply

Embalagem com 10 unidades. 21mm.

★★★★★ (1)

A partir de: **R\$ 65,97**

1

COMPRAR

9% compram

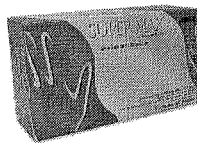

LEVE + PAGUE +
Luva de Procedimento - Supermax

Embalagem com 100 unidades. Escolha o tamanho.

★★★★☆ (423)

A partir de: **R\$ 24,99**

Por até **R\$ 20,99**

1

COMPRAR

9% compram



Ponta Diamantada Esférica FG - Fava

Embalagem com 1 unidade FG (alta rotação).

★★★★☆ (42)

A partir de: **R\$ 2,79**

Por até **R\$ 2,38**

1

COMPRAR

8% compram



BAIXOU O PREÇO
Sugador Endodôntico Descartável - SSPlus

Embalagem com 20 unidades.

★★★★☆ (97)

A partir de: ~~R\$ 16,80~~
R\$ 9,90

1

COMPRAR

7% compram



Grampo Para Isolamento - Golgran

Embalagem com 1 unidade. Escolha o modelo.

★★★★☆ (16)

A partir de: **R\$ 15,90**

1

COMPRAR

Indicação

Características

Itens Inclusos

Indicado para a remoção de conteúdo pulpar.

POSSO AJUDAR?

OPINIÕES DAS CONHECIDORES

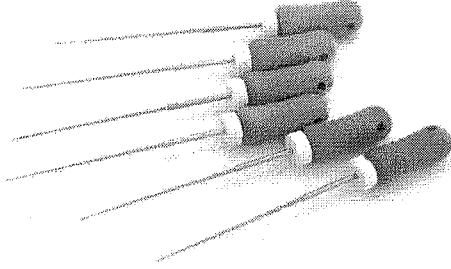

EXTIRPA NERVOS 25MM SORTIDO COM 10UN - MEDIN

COD: 111003000

0 de 5

(0)

R\$35,34

R\$33,57 no boleto à vista ou 1X de R\$35,34 no cartão

Resgate por 3360 pontos no Surya Club

Quantidade:

Adicionar ao carrinho

Comprar agora

Informações do produto

Apresentação

Embalagem com 10 unidades.

Características

Comprimento 25mm.

Indicações

Indicado para a remoção de tecido vivo (polpa) do interior do canal.

Ver Mais

Pergunte e veja opiniões de quem já comprou

Guia Avaliações Perguntas

0 avaliações

“

Esta loja se preocupa tanto com você consumidor que contratou uma empresa independente para auditar as avaliações da loja. Legal, né? :) A Trustvox certifica que a nota média da loja é

4.8 de 5

”



Ficou alguma dúvida sobre o produto? Pergunte aqui...

Enviar pergunta

BIOSSEGURANÇA ▾ DENTÍSTICA ▾ ENDODONTIA ▾ EQUIPAMENTOS ▾ IMPLANTODONTIA ▾ ORTODONTIA ▾
PRÓTESE ▾ PROMOÇÕES

INÍCIO ENDODONTIA EXTIRPA NERVOS EXTIRPA NERVOS EXTIRPA NERVOS SORTIDO 21MM MAILLEFER

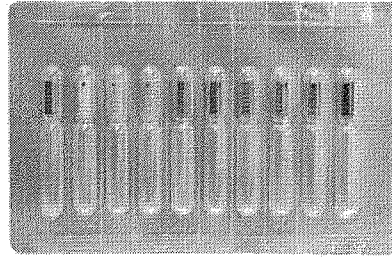

EXTIRPA NERVOS SORTIDO 21MM MAILLEFER

Código 000346

Instrumento farpado utilizado para remoção de tecidos moles, nervos, etc.

R\$ 62,20

QUANTIDADE:

Cálculo do Frete

Informe o CEP

Calcular frete

Aguardando CEP

MAIS INFORMAÇÕES

- * Instrumentos farpados.
- * Pré-esterilizados.
- * Registro na Anvisa 80196880202.
- * Extirpa Nervos Branco: N°25.
- * Extirpa Nervos Amarelo: N°30.
- * Extirpa Nervos Vermelho: N°35.
- * Extirpa Nervos Azul: N°40.
- * Extirpa Nervos Verde: N°45.
- * Extirpa Nervos Preto: N°50.

Características:

Instrumento em aço, farpado, pré-esterilizado para canais mais amplos e retos;

Não pode ser utilizado em canais curvos;

Com 21mm de comprimento;

Utilização manual.

Aplicação:

Indicado para remoção da polpa ou nervo.

OUTROS PRODUTOS NA MESMA CATEGORIA

Envie-nos uma mensagem



Banco de Preços em Saúde

RELATÓRIOS AUTÊNTICADOS SAIR

RELATÓRIO PÚBLICO (medicamentos, materiais médico-hospitalares e gases medicinais)

PESQUISAR POR

- ITEM
- MODALIDADE
- INSTITUIÇÃO
- FORNECEDOR
- FABRICANTE
- FAIXA
- PERÍODO
- BASE SIASG(Compras Federais)
- TIPO DE COMPRA

ITEM

Código BR:

BR:

Descrição CATMAT:

Unidade de Fornecimento:

Genérico: Sim Não

Dados Agrupados

Adicionar

Grupo:

Classe:

PDM:

UF:

Município:

Pesquisar

Limpar

RESULTADO

Os registros exibidos especificam as compras realizadas nos últimos 18 meses, o que corresponde ao seguinte período: 27-11-2017 a 27/05/2019

Base de Dados BPS

Gerar Planilha

Gerar PDF

DADOS DO ITEM		DADOS DA COMPRA			DADOS DO FABRICANTE/FORNECEDOR		DADOS DA INSTITUIÇÃO				VALORES						
CÓDIGO BR	DESCRIÇÃO CATMAT	UNIDADE DE FORNECIMENTO	GENÉRICO	DATA COMPRA	MODALIDADE DA COMPRA	DATA INSERÇÃO	TIPO COMPRA	FABRICANTE	FABRICANTE	FORNECEDOR	NOME DA INSTITUIÇÃO	MUNICÍPIO	UF	QTD ITENS COMPRADOS	PREÇO UNITÁRIO	COMPETÊNCIA CMED	MÉDIA PONDERADA
Nenhum registro encontrado..																	

Item 357 R\$ 294,30

Precisa de ajuda?

Acompanhe seu Pedido

18% 2ª Via do Boletão

Entre ou Cadastre-se Minha Conta

O que você procura?

Por Categoria

Repetir Pedido

Tudo Que Você Precisa

Promoções



Dental Cremer | Radiologia | Filme Radiográfico

Produto

Indicação

Características

Itens Inclusos

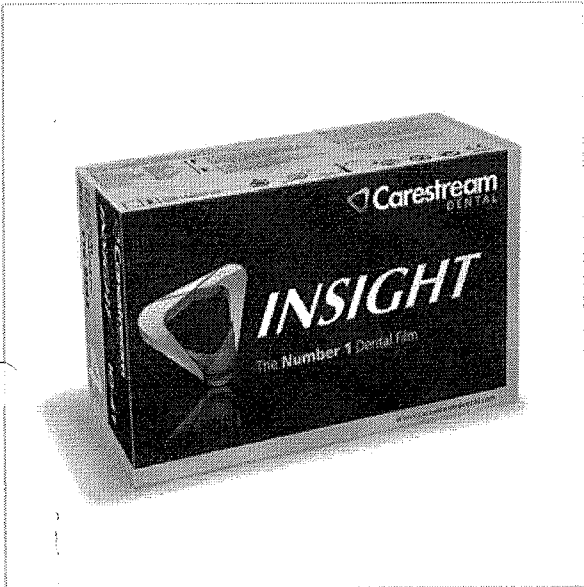

Filme Radiográfico Insight Oclusal IO-41 F-Speed - Carestream

Cod. de Referência: 354652

☆☆☆☆☆ (0)

Avalie este produto

Embalagem com 25 unidades.

FRETE GRÁTIS! NAS COMPRAS ACIMA DE R\$100,00

Por: **R\$286,00**

Condições de Pagamento [+]

QUANTIDADE:

1

COMPRAR

VOCÊ ESTÁ EM UM AMBIENTE SEGURO

PRODUTOS QUE OS DENTISTAS TAMBÉM COMPRAM

20% compram

13% compram

9% compram

9% compram

9% compram



Filme Radiográfico Insight Oclusal IO-41 F-Speed - Carestream

Embalagem com 25 unidades.

A partir de: **R\$ 286,00**

Filme Radiográfico Adulto Periapical E-Speed - Carestream

Embalagem com 150 unidades.

☆☆☆☆☆ (55)

A partir de: **R\$ 159,90**

Por até R\$ 151,90

Touca Descartável Branca - Descarpac

Embalagem com 100 unidades. 10G.

☆☆☆☆☆ (129)

A partir de: **R\$ 6,49**

Ficha para Raio X Plástica - 14 Furos - Maquirá

Embalagem com 1 unidade.

☆☆☆☆☆ (9)

A partir de: **R\$ 3,50**

Colgadura Individual - Tecnodent

Embalagem com 1 unidade.

☆☆☆☆☆ (10)

A partir de: **R\$ 4,73**

1

COMPRAR

1

COMPRAR

1

COMPRAR

1

COMPRAR

1

COMPRAR

Indicação

Características

Itens Inclusos

Utilizada para examinar grandes áreas, dos maxilares superior e inferior.

POSSO AJUDAR?



Dental Med Sul
Distribuidora Sorrisos

(<https://www.dentalmedsul.com.br/>)

Faça sua Busca

ENTRE OU CADASTRE-SE
MEUS PEDIDOS | 2ª VIA DO BOLETO

0

Home (<https://www.dentalmedsul.com.br/>)>RADIOLOGIA (<https://www.dentalmedsul.com.br/radiologia>)

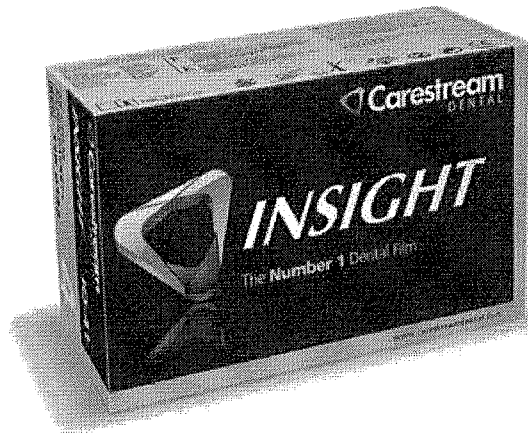

Tweetar (<https://twitter.com/share>) Indicar Produto



FILME/RADIOGRÁFICO INSIGHT OCCLUSAL IO-41 F-SPEED - CARESTREAM

SKU 25.1824

☆☆☆☆☆ AVALIE

Embalagem com 25 unidades.

Promoção Luva de Procedimento - Supermax
COMPRE 500,00 no site (exceto luvas) e pague R\$18,99 em cada.

R\$ 321,89

QUANTIDADE

ADICIONAR AO CARRINHO



- ▶ Consulte opções de parcelamento
- ▶ Consulte frete e prazo de entrega

INFORMAÇÕES

Ola visitante. Cadastre-se agora ou faça seu login

Meus Pedidos Meu Cadastro Dúvidas

Procure seu produto



DENTÍSTICA E ESTÉTICA DESCARTÁVEIS INSTRUMENTAIS MATERIAL DE CONSUMO MOLDAGEM OUTROS DEPARTAMENTOS RESINA

Você está em: Início > Outros Departamentos > Radiologia >

Filme Radiográfico Insight Oclusal IO-41 F-Speed - Carestream

Ref: 2616



Kodak

★★★★★ [COMENTE ESTE PRODUTO]

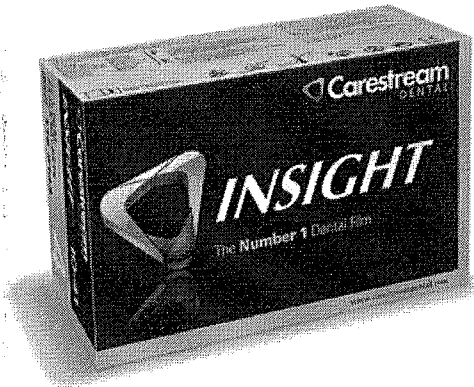

Por: R\$ 275,00

ou R\$ 266,75 à vista.
ou 2x R\$ 137,50 (sem juros)

PRODUTO INDISPONÍVEL
AVISE-ME QUANDO CHEGAR

CONFIRA FORMAS DE PAGAMENTO >>

Simular Frete

CEP (Esqueci meu CEP):

OK >

Descrição

Conteúdo

- Utilizada para examinar grandes áreas, dos maxilares superior e inferior.
- Filme Oclusal IO-41.
- Alta velocidade. (F)
- Registro na Anvisa: 80378750016.

Avalie e Comente este Produto

Dê sua nota: ★★★★★

Nome	Email	Cidade	UF
Mensagem			
			enviar >



Nome	Email	enviar
------	-------	--------



Institucional

Pagamentos

Certificações





Banco de Preços em Saúde

RELATÓRIOS ALTERAR DADOS SAIR

RELATÓRIO PÚBLICO (medicamentos, materiais médico-hospitalares e gases medicinais)

PESQUISAR POR

- ITEM
- MODALIDADE
- INSTITUIÇÃO
- FORNECEDOR
- FABRICANTE
- FAIXA
- PERÍODO
- BASE SIASG(Compras Federate)
- TIPO DE COMPRA

ITEM

Código BR: 0427194
 Descrição CATMAT: Filme radiológico peritapical adulto 3x4cm 2/150x4, classe de sensibilização E

Unidade de Fornecimento:

Genérico: Sim Não

Dados Agrupados

Aplicar

Grupo:

Todos

Classe:

Todos

PDM:

UF:

Todos

Município:

Selecione

Item 358

R\$ 174,50

Pesquisar

Limpar

RESULTADO

Os registros exibidos especificam as compras realizadas nos últimos 18 meses, o que corresponde ao seguinte período: 27-11-2017 a 27/05/2019

Base de Dados BPS

Gerar Planilha

Gerar PDF

DADOS DO ITEM		DADOS DA COMPRA			DADOS DO FORNECEDOR		DADOS DA INSTITUIÇÃO			VALORES								
CÓDIGO BR	DESCRIÇÃO CATMAT	UNIDADE DE FORNECIMENTO	GENÉRICO	DATA COMPRA	MODALIDADE DA COMPRA	DATA INSERÇÃO	TIPO COMPRA	FABRICANTE	FABRICANTE	FORNECEDOR	NOME DA INSTITUIÇÃO	MUNICÍPIO	UF	QTD ITENS COMPRADOS	PREÇO UNITÁRIO	CMED - PREÇO REGULADO	COMPETÊNCIA CMED	MÉDIA PONDERADA
Nenhum registro encontrado.																		

Mostrar 20

Suporte a sistemas: 136 - opção 8
 e-mail: suporte.sistemas@datasus.gov.br
 Fale conosco: http://datasus.saude.gov.br/fale-conosco

000659

b.



(<https://www.dentalgutierre.com.br/>)

[Home \(https://www.dentalgutierre.com.br/\)](https://www.dentalgutierre.com.br/) > [Radiologia \(https://www.dentalgutierre.com.br/radiologia\)](https://www.dentalgutierre.com.br/radiologia) >

[Filme Radiográfico \(https://www.dentalgutierre.com.br/radiologia/filme-radiografico\)](https://www.dentalgutierre.com.br/radiologia/filme-radiografico)

ECONOMIZE:11% OFF

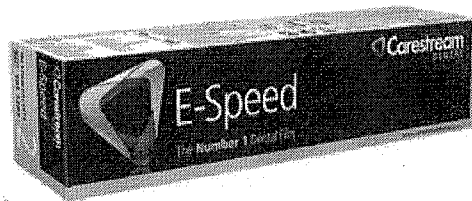

[Tweetar \(https://twitter.com/share\)](https://twitter.com/share)

Filme Radiográfico Periapical E-Speed Adulto SKU 001073

Embalagem com 150 unidades de 3x4cm

R\$ 179,00

R\$ 159,90

Quantidade

[Adicionar ao Carrinho](#)

[Finalizar Compra](#)

 Consulte opções de parcelamento

 Consulte frete e prazo de entrega

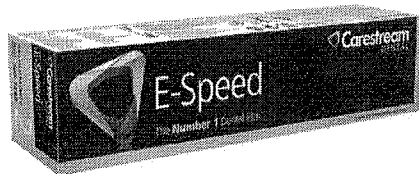
**FILME RADIOGRAFICO PERIAPICAL
E-SPEED 150UN - CARESTREAM**

COD: 117015000

4.8 de 5

(R)

R\$163,53R\$155,35 no boleto à vista
ou 1X de R\$163,53 no cartão
 Resgate por
20700 pontos no
Surya Club
Quantidade: [Adicionar ao carrinho](#)[Comprar agora](#)**Informações do produto****O que você precisa saber sobre o Filme Radiográfico Carestream?**

- * Embalagem com 150 unidades;
- * Medidas: 30,5 x 40,5 mm.

- * Filme analógico para aplicações radiográficas.

O que é o Carestream E-Speed?

O E-Speed da Carestream é um Filme Radiográfico utilizadas para radiografias periapicais. Com ele é possível visualizar radiograficamente toda a estrutura do dente em alta qualidade, auxiliando no trabalho do profissional.

Para que serve o Filme Carestream?

O Filme E-Speed Carestream permite que o profissional possa avaliar e diagnosticar detalhadamente a arcada dentária do paciente. É um material utilizado para radiografia Periapical, presentem em consultórios e Radiologia Odontológica.

Quais os benefícios do Filme E-Speed Carestream?

Com o Carestream E-Speed o profissional é capaz de obter maior precisão para estudos e diagnósticos de seus pacientes. O E-Speed também oferece qualidade e rapidez nos resultados dos exames radiográficos.

Precauções ao utilizar o Filme Radiográfico:

Não há uma preparação específica para uma radiografia. O exame pode ser executado no próprio consultório caso haja a necessidade. O procedimento de Raio-X é indolor e dura de 1 a 2 minutos em condições normais de trabalho, ou seja, um procedimento de rápida execução que exige conhecimento. Apesar do procedimento ser simples, o modo de uso e o cuidado com o material deve ser levado em conta para que não leve a perda do mesmo.

[Ver Mais](#)**Pergunte e veja opiniões de quem já comprou**
[Guia](#)
[Avaliações](#)
[Perguntas](#)

6 avaliações

Precisa de ajuda?

Acompanhe seu Pedido

1199 2ª Via do Boleto

Entre ou Cadastre-se Minha Conta

O que você procura?

Por Categoria

Repetir Pedido

Tudo Que Você Precisa

Promoções

Dental Cremer | Radiologia | Filme Radiográfico

Produto

Indicação

Características

Itens Inclusos

Filme Radiográfico Adulto Periapical E-Speed - Carestream

Cod. de Referência: 238693

★★★★☆ (55)

Veja opiniões de quem já comprou

Embalagem com 150 unidades.

CAIXA FECHADA: A partir de 4 unidades Pague R\$ 151,90 cada!

BAIXOU! Aproveite nossas ofertas!

FRETE GRATIS! NAS COMPRAS ACIMA DE R\$100,00

R\$179,90

-11

Condições de Pagamento [+]

Por: **R\$159,90**

Por até: **R\$151,90**

QUANTIDADE:

1

COMPRAR

VOCE ESTÁ EM UM AMBIENTE SEGURO

PRODUTOS QUE OS DENTISTAS TAMBÉM COMPRAM

31% compram

10% compram

8% compram

8% compram

8% compram



CAIXA FECHADA

Filme Radiográfico Adulto Periapical E-Speed - Carestream

Embalagem com 150 unidades.

★★★★☆ (55)

A partir de: R\$ 179,90

R\$ 159,90

Por até R\$ 151,90

1

COMPRAR



BAIXOU O PREÇO

Revelador - Carestream

Embalagem com 500ml.

★★★★☆ (40)

A partir de: R\$ 19,69

R\$ 17,80

1

COMPRAR



BAIXOU O PREÇO

Fixador - Carestream

Embalagem com 500ml. Revelação Manual.

★★★★☆ (31)

A partir de: R\$ 19,69

R\$ 17,80

1

COMPRAR

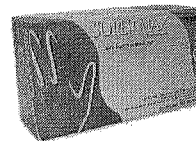

LEVE + PAGUE +

Luva de Procedimento - Supermax

Embalagem com 100 unidades. Escolha o tamanho.

★★★★☆ (423)

A partir de: R\$ 24,99

Por até R\$ 20,99

1

COMPRAR



CAIXA FECHADA

Sugador Descartável - Allprime

Embalagem com 40 unidades.

★★★★☆ (21)

A partir de: R\$ 4,99

R\$ 3,69

Por até R\$ 3,50

1

COMPRAR

Indicação

Características

Itens Inclusos

* Indicado para tomadas radiográficas intra-orais (filme 3x4cm), processamento manual ou automático.

POSSO AJUDAR?

RELATÓRIO PÚBLICO
(medicamentos, materiais médico-hospitalares e gases medicinais)

PESQUISAR POR

- ITEM
- MODALIDADE
- INSTITUIÇÃO
- FORNECEDOR
- FABRICANTE
- FAIXA
- PERÍODO
- BASE SIASG (Compras Federais)
- TIPO DE COMPRA

ITEM

Código BR:
 Descrição CATMAT:

Unidade de Fornecedor:

Genérico: Sim Não

Dados Agrupados

Adicionar

Grupo:

Todos

Classe:

Todos

PDM:

UF:

Todas

Município:

Selecione

RESULTADO

Os registros exibidos especificam as compras realizadas nos últimos 18 meses, o que corresponde ao seguinte período: 27-11-2017 a 27/05/2019
 Base de Dados BPS

Mostrar 20

DADOS DO ITEM		DADOS DA COMPRA			DADOS DO FABRICANTE/FORNECEDOR		DADOS DA INSTITUIÇÃO			VALORES						
CÓDIGO BR	DESCRIÇÃO CATMAT	UNIDADE DE FORNECIMENTO	GENÉRICO	DATA COMPRA	MODALIDADE DA COMPRA	DATA INSERÇÃO	TIPO COMPRA	FABRICANTE	FORNECEDOR	NOME DA INSTITUIÇÃO	MUNICÍPIO	UF	QTD ITENS COMPRADOS	PREÇO UNITÁRIO	COMPETÊNCIA CMED	MÉDIA PONDERADA
Nenhum registro encontrado.																

Pesquisar

Limpar

Print Planilha

Gerar PDF

Item 359 - R\$ 254,47

O que você está procurando?

[COMPRE POR TODA LOJA](#) [TELEFONIA](#) [ELETRODOMESTICOS](#) [TVS E ACESSORIOS](#) [MOVEIS](#) [ELETROPORTATEIS](#) [INFORMATICA](#) [SERVIÇOS](#)[Dia dos Namorados ♥](#)[Huawei](#)[Loja Apple](#)[Moto One](#)[Chuva de Cupom](#)[Saldão](#)[Casasbahia.com.br](#) > [Beleza e Saúde](#) > [Hospitais, Clínicas e Laboratórios](#) > [Odontologia](#)

Filme Radiográfico Insight Infantil IP-01 Periapical Carestream Kodak

(Cód. Item 14549493) Outros produtos Não Informado

Vendido e entregue por [Médicy Equipamentos Médicos](#)**Garantia Total a Você!**Este produto é vendido por um lojista parceiro e é garantido pela CasasBahia.com.br, que acompanha o pedido da compra até a entrega. [Saiba mais](#)

Passe o mouse e veja os detalhes

Por: R\$280,69[Comprar](#)

ou até 5x de R\$56,14 sem juros

Pague com o Cartão Casas Bahia à vista R\$280,69 ou em 7x de R\$40,10 sem juros.

Não tem Cartão Casas Bahia? Peça já o seu.

Calcule o frete e o prazo de entrega estimados para sua região. Dúvidas? Saiba mais

Informe seu CEP:

 Ok Não sei meu CEP**Pagamento com cartões de credito****Cartão Casas Bahia**

2x sem juros	R\$140,34
3x sem juros	R\$93,56
4x sem juros	R\$70,17
5x sem juros	R\$56,14
6x com juros (1,29% a.m.)	R\$48,92
7x com juros (1,29% a.m.)	R\$42,19
8x com juros (1,29% a.m.)	R\$37,15
9x com juros (0,50% a.m.)	R\$31,97
10x com juros (0,50% a.m.)	R\$28,85
11x com juros (1,29% a.m.)	R\$27,53
12x com juros (1,29% a.m.)	R\$25,40

[Clique aqui e confira todas as formas de pagamento](#)



Dental Med Sul
Distribuindo Sorrisos

[\(https://www.dentalmedsul.com.br/\)](https://www.dentalmedsul.com.br/)

Faça sua Busca

ENTRE OU CADASTRE-SE
MEUS PEDIDOS | 2ª VIA DO BOLETO

0

Home (<https://www.dentalmedsul.com.br/>)>RADIOLOGIA (<https://www.dentalmedsul.com.br/radiologia>)

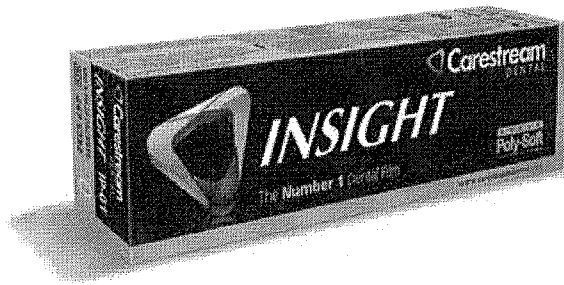

Tweetar (<https://twitter.com/share>) Indicar Produto



Filme Radiográfico Insight Infantil IP-01 Periapical - Carestream

KU 25.1823

☆☆☆☆☆ AVALIE

Embalagem com 100 unidades.

Promoção Luva de Procedimento - Supermax
COMPRE 500,00 no site (exceto luvas) e pague R\$18,99 em cada.

R\$ 261,67

QUANTIDADE

ADICIONAR AO CARRINHO



▶ Consulte opções de parcelamento

▶ Consulte frete e prazo de entrega

INFORMAÇÕES

Bem-vindo Cliente (<https://www.dentalshop.com.br/identificacao/l/9>)

Minha conta (<https://www.dentalshop.com.br/identificacao/l/9/destino/comprador>) Meus Pedidos (<https://www.dentalshop.com.br/identificacao/l/9/destino/meuspedidos>)

Dúvidas (<https://www.dentalshop.com.br/duvidas>) Contato (<https://www.dentalshop.com.br/faleconosco>)

BUSCAR



Televendas 0800 602 5400

WhatsApp (51) 99807-7440 (<https://api.whatsapp.com/send?phone=5551998077440>)

0 (<https://www.dentalshop.com.br/carrinho/l/9>)

Veja mais categorias

INSTRUMENTAL (<https://www.dentalshop.com.br/d/2982/instrumental>)

ENDODONTIA (<https://www.dentalshop.com.br/d/2989/endodontia>)

HARMONIZAÇÃO OROFACIAL (<https://www.dentalshop.com.br/d/2979/harmonizacao-orofacial>)

ORTODONTIA (<https://www.dentalshop.com.br/d/2986/ortodontia>)

DESCARTÁVEIS (<https://www.dentalshop.com.br/d/2996/descartaveis>)

JALECO E TOUCA (<https://www.dentalshop.com.br/d/2970/jaleco-e-touca>)

GIFTS (<https://www.dentalshop.com.br/d/2974/gifts>)

CURSOS E EVENTOS (<http://dentalshop.myclashop.com.br/paginainstitucional/cursos>)

<https://www.dentalshop.com.br/> > [diversos](https://www.dentalshop.com.br/d/2952/diversos) > filme periapical infantil ip-01 insight -carestream

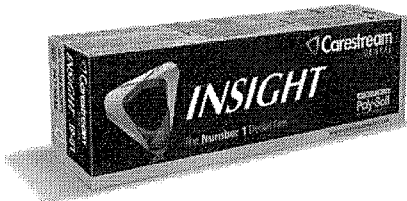

Filme Periapical Infantil IP-01 Insight -Carestream -

Código 3442



https://www.dentalshop.com.br/regrapromocaoofrete/produto_id/59366 **Ganha um brinde**
https://www.dentalshop.com.br/regrapromocaoofrete/produto_id/59366

Por **R\$221,04**

CALCULAR SUA ENTREGA
Esqueci meu CEP

<https://dentalshop.ciaimg.com.br/Assets/Produtos/SuperZoom/44a0ec713b8667312093fd5f518f3a0.jpg?v=9372995-1>

CARACTERÍSTICAS

Indicado para tomadas radiográficas intraorais (filme 22x35mm), processamento manual ou automático.

É do seu gosto? Então veja estes produtos similares



https://www.dentalshop.com.br/p/60269/aplicador-mta--angelus/campanha_id/26 .
Aplicador Medio MTA - Angelus
https://www.dentalshop.com.br/p/60269/apli-mta--angelus/campanha_id/26

POR R\$ 201,17

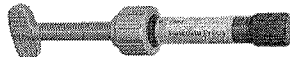

https://www.dentalshop.com.br/p/60919/resina-herculite-precis-esmalte-4g--kerr/campanha_id/26
Resina Herculite Précis - Kerr A2
https://www.dentalshop.com.br/p/60919/resina-herculite-precis-esmalte-4g--kerr/campanha_id/26

POR R\$ 85,00



https://www.dentalshop.com.br/p/61351/fresas-de-tungstenio--american-burrs/campanha_id/26
Fresas de Tungstênio - Americadent
https://www.dentalshop.com.br/p/61351/fresas-de-tungstenio--american-burrs/campanha_id/26

POR R\$ 82,29

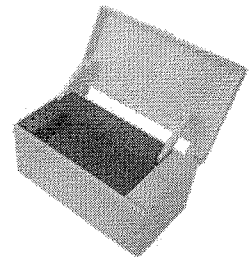

https://www.dentalshop.com.br/p/59058/broqueiro-plastico-p82-brocas-mf-410p---fava/campanha_id/26
Broqueiro Plastico P/82 Brocas MF 410P - Fava
https://www.dentalshop.com.br/p/59058/broqueiro-plastico-p82-brocas-mf-410p---fava/campanha_id/26

POR R\$ 54,26

<https://www.dentalshop.com.br/p/59191/tamborel-herculite-precis-esmalte-4g> https://www.dentalshop.com.br/p/60269/aplicador-mta--angelus/campanha_id/26 https://www.dentalshop.com.br/p/60919/resina-herculite-precis-esmalte-4g--kerr/campanha_id/26 https://www.dentalshop.com.br/p/61351/fresas-de-tungstenio--american-burrs/campanha_id/26 https://www.dentalshop.com.br/p/59058/broqueiro-plastico-p82-brocas-mf-410p---fava/campanha_id/26



RELATÓRIO PÚBLICO
(medicamentos, materiais médico-hospitalares e gases medicinais)

PESQUISAR POR

- ITEM
- MODALIDADE
- INSTITUIÇÃO
- FORNECEDOR
- FABRICANTE
- FAIXA
- PERÍODO
- BASE SIASG(Compras Federais)
- TIPO DE COMPRA

ITEM

Código BR: Descrição CATMAT:

Unidade de Fornecimento:

Genérico: Sim Não

Dados Agrupados

Aulconar

Grupo:

Classe:

PDM:

UF:

Município:

Item 360 R\$ 43,00
361

Pesquisar

Limpar

RESULTADO

Os registros exibidos especificam as compras realizadas nos últimos 18 meses, o que corresponde ao seguinte período: 27-11-2017 a 27/05/2019
Base de Dados BPS

Mostrar 20

CÓDIGO BR	DESCRIÇÃO CATMAT	DADOS DO ITEM			DADOS DA COMPRA			DADOS DO FABRICANTE/FORNECEDOR			DADOS DA INSTITUIÇÃO			VALORES			
		UNIDADE DE FORNECIMENTO	GENÉRICO	DATA COMPRA	MODALIDADE DA COMPRA	DATA INSERÇÃO	TIPO COMPRA	FABRICANTE	FORNECEDOR	NOME DA INSTITUIÇÃO	MUNICÍPIO	UF	QTD ITENS COMPRADOS	PREÇO UNITÁRIO	CMED - PREÇO REGULADO	COMPETÊNCIA CMED	MÉDIA PONDERADA

Mostrando 1 à 5 de 5 registro(s)

000667
b.

DADOS DO ITEM				DADOS DE COMPRA				DADOS DO FORNECEDOR				DADOS DA INSTITUIÇÃO				VALORES			
CÓDIGO BR	DESCRIÇÃO CATMAT	UNIDADE DE FORNECIMENTO	GENÉRICO	DATA COMPRA	MODALIDADE DA COMPRA	DATA INSCRIÇÃO	TIPO COMPRA	FABRICANTE	FABRICANTE/FORNECEDOR	NOME DA INSTITUIÇÃO	MUNICÍPIO	UF	QTD ITENS COMPRADOS	PREÇO UNITÁRIO	CMED - PREÇO REGULADO	COMPETÊNCIA CMED	MÉDIA PONDERADA		
BR0284483	FIO DE SUTURA, MATERIAL SEDA TRANÇADA, TIPO FIO:3-0, COR:PRETA, CARACTERÍSTICAS ADICIONAIS:COM AGULHA, TIPO AGULHA:1/2 CÍRCULO, CORTANTE, COMPRIMENTO AGULHA:1,70 CM	UNIDADE	Não	01/10/2018	Pregão	24/01/2019	A	TECHNEW COMERCIO E INDUSTRIA LTDA.	BIO - LOGICA COMERCIO DE PRODUTOS HOSPITALARES LTDA	FUNDO MUNICIPAL DE SAUDE DE QUATA	QUATA	SP	50	1.0625	N/A	N/A	2.7433		
BR0284483	FIO DE SUTURA, MATERIAL SEDA TRANÇADA, TIPO FIO:3-0, COR:PRETA, CARACTERÍSTICAS ADICIONAIS:COM AGULHA, TIPO AGULHA:1/2 CÍRCULO, CORTANTE, COMPRIMENTO AGULHA:1,70 CM	UNIDADE	Não	12/04/2018	Pregão	22/08/2018	A	PRO CARE COMERCIO DE PRODUTOS HOSPITALARES LTDA	GOIAS BEM COMERCIO E SERVIÇOS DE PRODUTOS PARA SAUDE EIRELI - EPP	FUNDO MUNICIPAL DE SAUDE DE PARAUNA	PARAUNA	GO	600	1.2080	N/A	N/A	2.7433		
BR0284483	FIO DE SUTURA, MATERIAL SEDA TRANÇADA, TIPO FIO:3-0, COR:PRETA, CARACTERÍSTICAS ADICIONAIS:COM AGULHA, TIPO AGULHA:1/2 CÍRCULO, CORTANTE, COMPRIMENTO AGULHA:1,70 CM	UNIDADE	Não	19/04/2018	Dispensa de Licitação	14/01/2019	A	TECHNEW COMERCIO E INDUSTRIA LTDA	DENTAL MED SUL ARTIGOS ODONTOLÓGICOS LTDA	MUNICÍPIO DE PEDERNEIRAS	PEDERNEIRAS	SP	480	1.2900	N/A	N/A	2.7433		
BR0284483	FIO DE SUTURA, MATERIAL SEDA TRANÇADA, TIPO FIO:3-0, COR:PRETA, CARACTERÍSTICAS ADICIONAIS:COM AGULHA, TIPO AGULHA:1/2 CÍRCULO, CORTANTE, COMPRIMENTO AGULHA:1,70 CM	UNIDADE	Não	21/03/2018	Pregão	19/07/2018	A	PRO CARE COMERCIO DE PRODUTOS HOSPITALARES LTDA	BASE MEDICAL DISTRIBUIDORA DE MEDICAMENTOS PRODUTOS HOSPITALARES E ODONTOLÓGICOS LTDA - EPP	FUNDO MUNICIPAL DE SAUDE DO MUNICÍPIO DE IBIPITANGA	IBIPITANGA	BA	50	36.8000	N/A	N/A	2.7433		
BR0284483	FIO DE SUTURA, MATERIAL SEDA TRANÇADA, TIPO FIO:3-0, COR:PRETA, CARACTERÍSTICAS ADICIONAIS:COM AGULHA, TIPO AGULHA:1/2 CÍRCULO, CORTANTE, COMPRIMENTO AGULHA:1,70 CM	UNIDADE	Não	20/02/2018	Pregão	24/05/2018	A	SHALON-FIOS CIRURGICOS LTDA.	PROFARM COMERCIO DE MEDICAMENTOS E MATERIAL HOSPITALAR LTDA	FUNDO MUNICIPAL DE SAUDE DE PIUM	PIUM	TO	50	51.2900	N/A	N/A	2.7433		

Mostrando 1 à 5 de 5 registro(s)

000668
6
2/2

Precisa de ajuda?

Acompanhe seu Pedido

2ª Via do Boleto

Entre ou Cadastre-se Minha Conta

O que você procura?

Por Categoria

Repetir Pedido

Tudo Que Você Precisa

Promoções

Dental Cremer | Cirurgia e Periodontia | Fio de Sutura Agulhado

Produto

Indicação

Características

Itens Inclusos

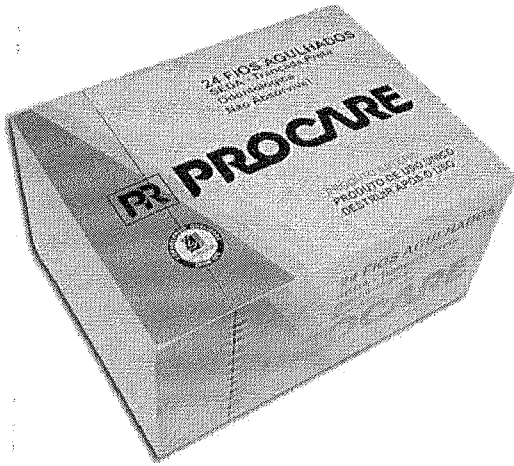

Fio de Sutura de Seda Preta - Procare

Cod. de Referência: 561593

★★★★☆ (36)

Veja opiniões de quem já comprou

Embalagem com 24 unidades. Com agulha 1/2 CT 1,7cm. Escolha a numeração.



FRETE GRÁTIS! NAS COMPRAS ACIMA DE R\$100,00

A partir de: **R\$40,90**

Condições de Pagamento [+]

3-0 (Cód 561593)

R\$40,90

1

COMPRAR

4-0 (Cód 561609)

R\$40,90

1

COMPRAR

VOCÊ ESTÁ EM UM AMBIENTE SEGURO

PRODUTOS QUE OS DENTISTAS TAMBÉM COMPRAM

32% compram



Fio de Sutura de Seda Preta - Procare

Embalagem com 24 unidades. Com agulha 1/2 CT 1,7cm. Escolha a n...[+]

★★★★☆ (36)

A partir de: **R\$ 40,90**

1 COMPRAR

9% compram²



Aplicador - AllPrime

Embalagem com 100 unidades.

★★★★☆ (15)

A partir de: R\$ 46,99
R\$ 10,90

Por até R\$ 9,40

1 COMPRAR

9% compram



Sugador Descartável - Allprime

Embalagem com 40 unidades.

★★★★☆ (21)

A partir de: R\$ 4,99
R\$ 3,69

Por até R\$ 3,50

1 COMPRAR

8% compram



Compressa de Gaze 9 Fios Não Estéris - MB Textil

Embalagem com 500 unidades. 7,5 x 7,5cm.

★★★★☆ (7)

A partir de: R\$ 19,99
R\$ 14,99

1 COMPRAR

8% compram

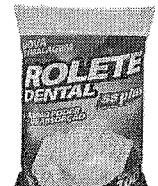

Rolo Dental - SSPlus

Embalagem com 100 unidades.

★★★★☆ (204)

A partir de: **R\$ 1,89**

Por até R\$ 1,49

1 COMPRAR

Indicação

Características

Itens Inclusos

* O fio de sutura agulhado tem como finalidade a sutura agulhada de tecidos orgânicos, auxiliando em procedimentos cirúrgicos.

POSSO AJUDAR?



RELATÓRIO PÚBLICO (medicamentos, materiais médico-hospitalares e gases medicinais)

PESQUISAR POR

- ITEM
- MODALIDADE
- INSTITUIÇÃO
- FORNECEDOR
- FABRICANTE
- FAIXA
- PERÍODO
- BASE SIASG(Compras Federais)
- TIPO DE COMPRA

ITEM

Código BR:

Descrição CATMAT:

Unidade de Fornecimento:

Genérico: Sim Não

Dados Agrupados

Adicionar

Grupo:

Classe:

PDM:

UF:

Município:

Pesquisar

Limpar

RESULTADO

Os registros exibidos especificam as compras realizadas nos últimos 18 meses, o que corresponde ao seguinte período: 27-11-2017 a 27/05/2019

Base de Dados: BPS

CÓDIGO BR	DESCRIÇÃO CATMAT	UNIDADE DE FORNECIMENTO	GENÉRICO	DADOS DA COMPRA			DADOS DO FABRICANTE/FORNECEDOR		DADOS DA INSTITUIÇÃO			VALORES					
				DATA COMPRA	MODALIDADE DA COMPRA	DATA INSERÇÃO	TIPO COMPRA	FABRICANTE	FORNECEDOR	NOME DA INSTITUIÇÃO	MUNICÍPIO	UF	QTD ITENS COMPRADOS	PREÇO UNITÁRIO	CMED - PREÇO REGULADO	COMPETÊNCIA CMED	MEDIA PONDERADA
BRO266896	FIO DENTAL, MATERIAL-RESINA TERMOPLÁSTICA/CERA E ESSÊNCIA, COMPRIMENTO:500 M, TIPO-REGULAR, SABOR-NEUTRO	ROLO 500,00 M	Não	15/02/2019	Pregão	14/03/2019	A	MEDIO INDUSTRIA E COMERCIO DE ARTIGOS ODONTOLÓGICOS -EIRELI	SILMES COMERCIO DE PRODUTOS ODONTOLÓGICOS LTDA - EPP	MUNICÍPIO DE PAULA FREITAS	PAULA FREITAS	PR	50	14.6019	N/A	N/A	8,5542

Mostrando 21 à 25 de 25 registro(s)

Primeiro Anterior 1 2 Próximo Último

000670

Item 362 R\$ 14,88

CODIGO BR	DADOS DO ITEM				DADOS DA COMPRA				DADOS DO FABRICANTE/FORNECEDOR				DADOS DA INSTITUIÇÃO				VALORES			
	DESCRIÇÃO CATMAT	UNIDADE DE FORNECIMENTO	GENÉRICO	DATA COMPRA	MODALIDADE DA COMPRA	DATA INSERÇÃO	TIPO COMPRA	FABRICANTE	FORNECEDOR	NOME DA INSTITUIÇÃO	MUNICIPIO	UF	QTD ITENS COMPRADOS	PREÇO UNITÁRIO	CMEED - PREÇO REGULADO	COMPETÊNCIA CMEED	MÉDIA PONDERADA			
BR0266896	FIO DENTAL, MATERIAL:RESINA TERMOPLÁSTICA/CERA E ESSENCIA, COMPRIMENTO:500 M, TIPO:REGULAR, SABOR:NEUTRO	ROLO 500,00 M	Não	19/04/2018	Pregão	27/07/2018	A	MEDIO INDUSTRIA E COMERCIO DE ARTIGOS ODONTOLÓGICOS -EIRELI	DENTAL SHOW - COMERCIO DE PRODUTOS ODONTOLÓGICOS E HOSPITALARES LTDA - ME	MUNICIPIO DE PEROLA	PR	4	14.8300	N/A	N/A	8,5542				
BR0266896	FIO DENTAL, MATERIAL:RESINA TERMOPLÁSTICA/CERA E ESSENCIA, COMPRIMENTO:500 M, TIPO:REGULAR, SABOR:NEUTRO	ROLO 500,00 M	Não	04/12/2017	Pregão	04/09/2018	A	HILLO - INDUSTRIA E COMERCIO LTDA - EPP	C.A. DISTRIBUIDORA DE PRODUTOS HOSPITALARES EIRELI - ME	ANASTACIO	MS	50	15.2000	N/A	N/A	8,5542				
BR0266896	FIO DENTAL, MATERIAL:RESINA TERMOPLÁSTICA/CERA E ESSENCIA, COMPRIMENTO:500 M, TIPO:REGULAR, SABOR:NEUTRO	ROLO 500,00 M	Não	12/07/2018	Pregão	22/08/2018	A	HILLO - INDUSTRIA E COMERCIO LTDA - EPP	GLEBER MICHAEL PAGANELI - EPP	PONTALINDA	SP	15	15.7000	N/A	N/A	8,5542				
BR0266896	FIO DENTAL, MATERIAL:RESINA TERMOPLÁSTICA/CERA E ESSENCIA, COMPRIMENTO:500 M, TIPO:REGULAR, SABOR:NEUTRO	ROLO 500,00 M	Não	21/08/2018	Pregão	18/12/2018	A	PREVEN INDUSTRIA E COMERCIO DE PRODUTOS ODONTOLÓGICOS EIRELI - EPP	BIO - LOGICA COMERCIO DE PRODUTOS HOSPITALARES LTDA	FLORIDA	PR	10	58.0000	N/A	N/A	8,5542				

Mostrando 21 à 25 de 25 registro(s)

Primeiro Anterior 1 2 Próximo Último

Suprir a sistemas: 136 - página 8
 e-mail: suporte.sistemas@dadosus.gov.br
 Fale conosco: <http://dadosus.saude.gov.br/fale-conosco>

00067
b.



RELATÓRIO PÚBLICO (medicamentos, materiais médico-hospitalares e gases medicinais)

PESQUISAR POR

- ITEM
- MODALIDADE
- INSTITUIÇÃO
- FORNECEDOR
- FABRICANTE
- FAIXA
- PERÍODO
- BASE SIASG(Compras Federats)
- TIPO DE COMPRA

ITEM

Código BR: Descrição CATMAT:

BR:

Unidade de Fornecimento:

Genérico: Sim Não Dados Agrupados

Adicionar

Grupo:

Classe:

PDM:

UF: Município:

Pesquisar

Limpar

RESULTADO

Os registros exibidos especificam as compras realizadas nos últimos 18 meses, o que corresponde ao seguinte período: 27-11-2017 a 27/05/2019

Base de Dados: BPS

Gerar PDF

DADOS DO ITEM		DADOS DA COMPRA			DADOS DO FABRICANTE/FORNECEDOR		DADOS DA INSTITUIÇÃO			VALORES							
CÓDIGO BR	DESCRIÇÃO CATMAT	UNIDADE DE FORNECIMENTO	GENÉRICO	DATA COMPRA	MODALIDADE DA COMPRA	DATA INSERÇÃO	TIPO COMPRA	FABRICANTE	FORNECEDOR	NOME DA INSTITUIÇÃO	MUNICÍPIO	UF	QTD ITENS COMPRADOS	PREÇO UNITÁRIO	CMED - PREÇO REGULADO	COMPETÊNCIA CMED	MÉDIA PONDERADA
Nenhum registro encontrado.																	

Mostrar 20

Item 363 - R\$ 13,63



Digite o nome, marca ou princípio ativo do produto

Olá, crie ou acesse sua conta

Minha Cesta

Navegue por categorias

Marcas | Nossos Parceiros | Acumule Descontos

*Preços para entrega no estado de PR

Home | Cuidados Diários | Higiene Oral | Fio/Fita Dental

Parcela em até 3x** sem juros nos cartões de crédito

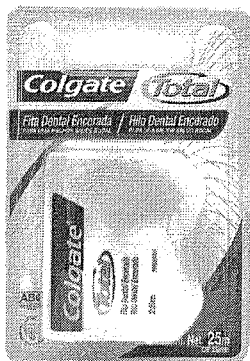

Fita Dental Colgate com 25 Metros

Produto com a qualidade **Colgate** código: 16898 - [793985]



Acumule Descontos

Você já faz parte do Clube Sidney Oliveira? **Cadastre-se** já e comece a acumular descontos agora para suas próximas compras. [Quero Participar](#)

Frete **Grátis** Consulte*

Parcela em até 3x nos cartões**

De ~~R\$ 15,10~~

Por **R\$ 12,14** cada

Economize já: R\$ 2,96

Adicionar na minha lista

- 1 +

Unidade(s)

Comprar Unidade

Confira outras opções deste produto



Informações do Produto

Comentários

Outras Informações

O uso regular da fita dental proporciona:

Até 80% menos placa entre os dentes

Ajuda a manter as gengivas saudáveis

Desliza fácil e não desfia



Pesquisar produtos, marcas, sintomas...



Você está aqui: home / produtos / fita dental colgate total original 25 metros

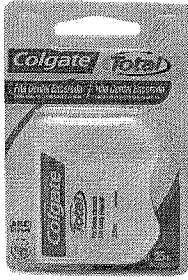

FITA DENTAL COLGATE TOTAL ORIGINAL 25 METROS

Estoque: Indisponível Código: 58210

Por R\$ 13,90

A partir de 3 unid. R\$ 13,48

Avise-me quando chegar

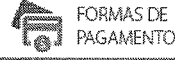

Marca: COLGATE Código: 58210

Preços válidos somente para compras na loja online

INFORMAÇÕES DO PRODUTO

O Primeiro passo para higiene bucal.

INDICAÇÃO

Ajuda a resolver problemas na gengiva, agindo na prevenção da cárie e placa bacteriana. 80% menos placa bacteriana. 50% menos cárie. Desliza fácil e não desfia.

ADVERTÊNCIA DE USO: Se persistirem os sintomas, o médico deverá ser consultado. Seu uso pode trazer riscos, procure um médico. Leia a bula.

BULA

Clique aqui para abrir a bula em PDF.

QUEM VIU ESTE PRODUTO, VIU TAMBÉM



Código: 68987 Fio Dental J&J Reach Essencial Menta 100 Mt

Por R\$ 6,99

A partir de 3 un R\$ 6,78

ADICIONAR A CESTA



Código: 8448 Dentrat Fio D Menta 100mt

Por R\$ 3,90

A partir de 3 un R\$ 3,78

ADICIONAR A CESTA



Código: 54202 Fio Dental J&J Reach Menta 50mt

Por R\$ 11,70

A partir de 3 un R\$ 11,35

ADICIONAR A CESTA



Código: 11667 Fio Dental Power Dent Fio Dental 125 Metros Ref 1095

Por R\$ 5,99

A partir de 3 un R\$ 5,81

ADICIONAR A CESTA

CalForma Comércio de Medicamentos LIDA CNPJ: 08.011.373/0001-70 IE: 00372070-01 Endereço: Av. Manoel Ribas, 1.270 - Mercês / Curitiba (PR) CEP: 80.810-000

Rozário de funcionamento das lojas de Curitiba, Ponta Grossa, Campo Largo e Araucária: 07:00 às 23:00 (segunda-feira a sábado) 09:00 às 21:00 (domingo e feriados) Farmacêutica responsável: Livia Blumenschein Silva CRF 24706 / AFE 051679-1

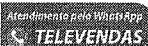

Atendimento pelo WhatsApp (41) 3075-8050, a venda de medicamentos com embalagem idêntica tem sua venda proibida por nossos parceiros. Sendo assim, não sendo válido o envio via-az esta pelo Correios. A venda só pode ser feita pessoalmente com retenção de receita.

Confira as endereços das nossas farmácias.



000675
b.

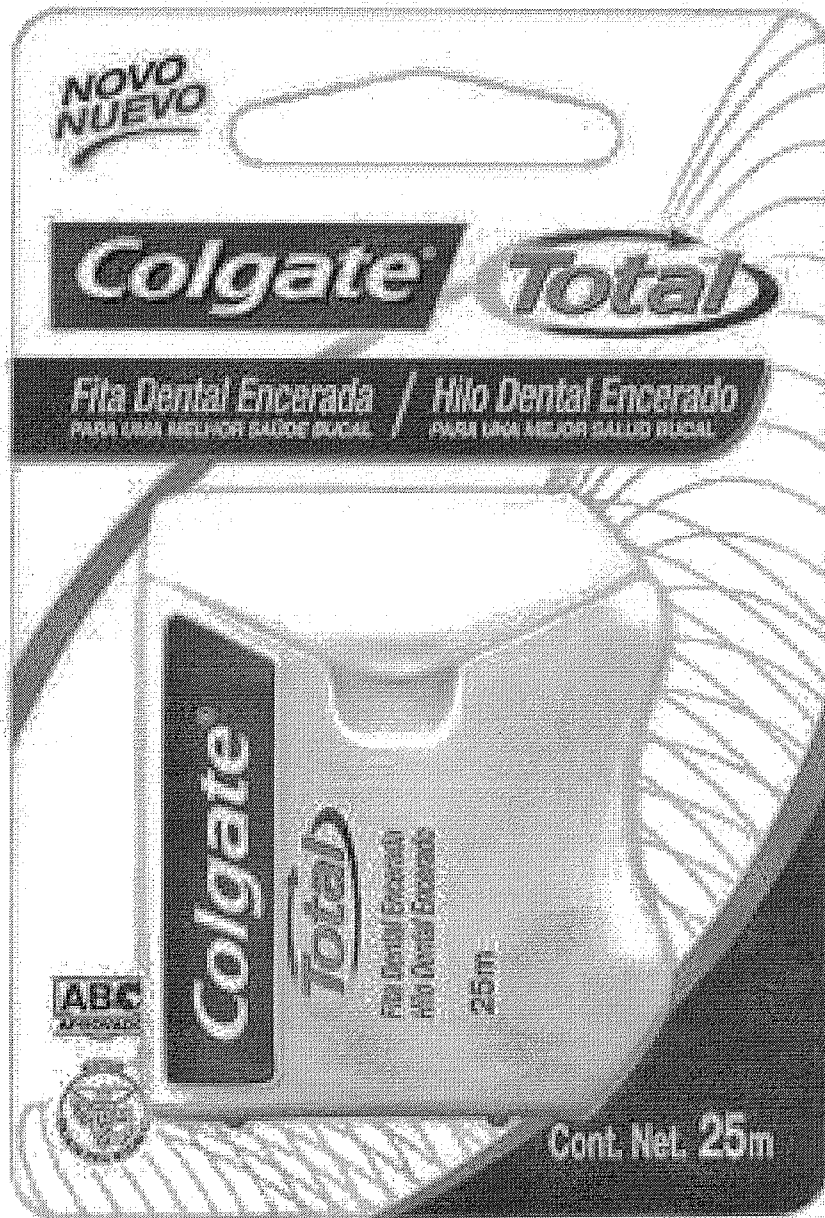

passe o mouse para dar zoom clique para ampliar ()

FITA DENTAL COLGATE TOTAL 25 METROS

Cod. Do Produto: 711290 / Laboratório: COLGATE (/Busca-Marca/Colgate/3553)



Deixe seu Comentário



Minha lista de desejos



Ver mais informações

R\$ 11,90

Pagamento À Vista



1
UND



RELATÓRIO PÚBLICO (medicamentos, materiais médico-hospitalares e gases medicinais)

PESQUISAR POR

- ITEM
- MODALIDADE
- INSTITUIÇÃO
- FORNECEDOR
- FABRICANTE
- FAIXA
- PERÍODO
- BASE SIASG(Compras Federais)
- TIPO DE COMPRA

ITEM

Código BR:

BR:

Descrição CATMAT:

Unidade de Fornecimento:

Genérico: Sim Não Dados Agrupados

Adicionar

Grupo:

Classe:

PDM:

UF:

Município:

Pesquisar

Limpar

RESULTADO

Os registros exibidos especificam as compras realizadas nos últimos 18 meses, o que corresponde ao seguinte período: 27-11-2017 a 27/05/2019

Base de Dados: BPS

Gerar Planilha

Gerar PDF

DADOS DO ITEM		DADOS DA COMPRA			DADOS DO FABRICANTE/FORNECEDOR			DADOS DA INSTITUIÇÃO			VALORES						
CÓDIGO BR	DESCRIÇÃO CATMAT	UNIDADE DE FORNECIMENTO	GENÉRICO	DATA COMPRA	MODALIDADE DA COMPRA	DATA INSERÇÃO	TIPO COMPRA	FABRICANTE	FORNECEDOR	NOME DA INSTITUIÇÃO	MUNICÍPIO	UF	QTD ITENS COMPRADOS	PREÇO UNITÁRIO	CMED - PREÇO REGULADO	COMPETÊNCIA CMED	MÉDIA PONDERADA
Nenhum registro encontrado.																	

Mostrar 20

Bem-vindo Cliente (<https://www.dentalshop.com.br/identificacao/l/9>)

Minha conta (<https://www.dentalshop.com.br/identificacao/l/9/destino/comprador>) Meus Pedidos (<https://www.dentalshop.com.br/identificacao/l/9/destino/meuspedidos>)

Dúvidas (<https://www.dentalshop.com.br/duvidas>) Contato (<https://www.dentalshop.com.br/faleconosco>)

BUSCAR



Televendas 0800 602 5400

WhatsApp (51) 99807-7440 (<https://api.whatsapp.com/send?phone=5551998077440>)

(<https://www.dentalshop.com.br/carrinho/l/9>)

Veja mais categorias

INSTRUMENTAL
(<https://www.dentalshop.com.br/d/2982/instrumental>)

ENDODONTIA
(<https://www.dentalshop.com.br/d/2989/endodontia>)

HARMONIZAÇÃO OROFACIAL
(<https://www.dentalshop.com.br/d/2979/harmonizacao-orofacial>)

ORTODONTIA
(<https://www.dentalshop.com.br/d/2986/ortodontia>)

DESCARTÁVEIS
(<https://www.dentalshop.com.br/d/2996/descartaveis>)

JALECO E TOUCA
(<https://www.dentalshop.com.br/d/2970/jaleco-e-touca>)

GIFTS
(<https://www.dentalshop.com.br/d/2974/gifts>)

CURSOS E EVENTOS (<http://dentalshop.myclashop.com.br/paginainstitucional/cursos>)

<https://www.dentalshop.com.br/> > [diversos](https://www.dentalshop.com.br/d/2952/diversos) > [fixador radiográfico dental 475ml - indusbello](https://www.dentalshop.com.br/d/2952/diversos)



Fixador Radiográfico Dental 475ml - Indusbello -

Código 15800



(https://www.dentalshop.com.br/regrapromocaoofrete/produto_id/64854) **Ganhe um Brinde**
(https://www.dentalshop.com.br/regrapromocaoofrete/produto_id/64854)

Por **R\$14,90**

1

CALCULAR SUA ENTREGA
Esqueci meu CEP

(<https://dentalshop.ciaimg.com.br/Assets/Produtos/SuperZoom/5f0989c2bb483cdd36cd467044d8db60.jpg?v=65c42f61-1>)

CARACTERÍSTICAS

* Conteúdo: Sulfito de sódio, dietileno glycol, hidroquinona. * Pronto uso. * Validade: 1 ano. INDICAÇÃO: Indicado para a fixação da imagem na película de filme. EMBALAGEM COM: 475ml.

É do seu gosto? Então veja estes produtos similares



(https://www.dentalshop.com.br/p/60948/broca-carbide-cirurgica-esferica-ca--angelus-primadental/campanha_id/26)
Broca Carbide Cirúrgica Esférica CA - Angelus Prima Dental 2
(https://www.dentalshop.com.br/p/60948/broca-carbide-cirurgica-esferica-ca--angelus-primadental/campanha_id/26)

POR R\$ 15,48

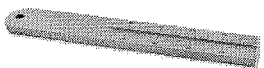

(https://www.dentalshop.com.br/p/60488/regua-de-aluminio-milimetrada-endodontica--maquira/campanha_id/26)
Régua de Alumínio Milimetrada Endodôntica C/1 - Maquira
(https://www.dentalshop.com.br/p/60488/regua-de-aluminio-milimetrada-endodontica--maquira/campanha_id/26)

POR R\$ 13,90



(https://www.dentalshop.com.br/p/60013/broqueiro-estilizado-sortido--kgs/campanha_id/26)
Broqueiro Estilizado Sortido - KGS
(https://www.dentalshop.com.br/p/60013/broqueiro-estilizado-sortido--kgs/campanha_id/26)

POR R\$ 16,00



(https://www.dentalshop.com.br/p/60452/broqueiro-15-furos-fgca--dentalshop/campanha_id/26)
Broqueiro 15 Furos FG/CA - Dentalshop
(https://www.dentalshop.com.br/p/60452/broqueiro-15-furos-fgca--dentalshop/campanha_id/26)

POR R\$ 17,70

**HOSPITALAR**
DistribuidoraOlá, seja bem vindo(a)! [Faça login](#) ou [cadastre-se!](#)

Pesquisar um produto



Atendimento



Minha Conta

TODOS OS
DEPARTAMENTOS

Seringas

Medicamentos

Scaips

Equipos

Sondas

Cateter

Compressa

Aparelhos

Luvas

Aguilhas

Home » ODONTOLOGIA » FIXADOR ODONTOLOGICO » Fixador de Raio X Odontológico pronto para uso 475ml - Prograd

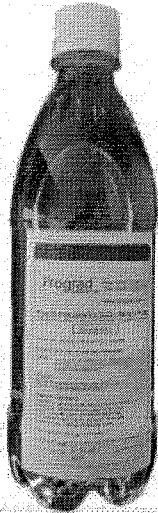
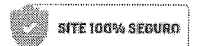
**Fixador de Raio X Odontológico pronto para uso 475ml - Prograd****R\$ 21,00**ou **R\$20,37** à vista

Ver opções de parcelamento

 DIGITE SEU CEP
OK**COMPRAR**

Porque comprar na HD:
 Desconto para pagamento à vista
 Entrega garantida para todo o Brasil
 Produto 100% Original
 Compra Segura
 Parcelamento sem juros

DESCRIÇÃO

Fixador de Raio X Odontológico pronto para uso 475ml - Prograd

Informações

Os produtos químicos da PROGRAD, possuem qualidades que podem proporcionar a perfeita imagem radiográfica odontológica. O Revelador PROGRAD, tem alta qualidade em parte única, lhe proporciona imagens com ótimo contraste radiológico.

Especificações do Produto

Revelador 475ml - Frasco com 475ml de químico pronto para uso.

ÚLTIMOS VISTOS



FIXADOR PRODAK 475ML - SOINVIE

COD: 123017000

4,5 de 5

(2)

R\$12,60

R\$11,97 no boleto à vista ou 1X de R\$12,60 no cartão

Resgate por 1260 pontos no Surya Club

Quantidade:

Adicionar ao carrinho

Comprar agora

Informações do produto

Apresentação

Frasco com 475 mL.

Benefícios

O fixador em conjunto com revelador possibilita que a imagem extraída do paciente seja transferida para película para que o exame possa ser visualizado em qualquer local que tenha luz.

Características

- Composição: água, tiosulfato de amônio e tiocianato de amônio;
- Forma física: líquido.

Indicações

Indicado para o processamento manual de filmes radiográficos dentais intraorais.

Ver Mais

Pergunte e veja opiniões de quem já comprou

Guia	Avaliações	Perguntas
------	------------	-----------

2 avaliações

(2)

- (1)
- (1)
- (0)
- (0)
- (0)

Nota 4.5 de 5

2 avaliações

0 avaliações

(veja todas as avaliações)

Ficou alguma dúvida sobre o produto? Pergunte aqui...

Enviar pergunta

RELATÓRIO PÚBLICO (medicamentos, materiais médico-hospitalares e gases medicinais)

PESQUISAR POR

- ITEM
- MODALIDADE
- INSTITUIÇÃO
- FORNECEDOR
- FABRICANTE
- FAIXA
- PERÍODO
- BASE SIASG(Compras Federate)
- TIPO DE COMPRA

ITEM

Código BR: 0431743

Descrição CATMAT: FLUOR GEL 200 ML

Unidade de Fornecimento:

Genérico: Sim Não

Dados Agrupados

Adicionar

Grupo: Todos

Classe: Todos

PDMI:

UF: Todas

Município: Selecionar

Item 365 - R\$ 8,30

Pesquisar

Lançar

RESULTADO

Os registros exibidos especificam as compras realizadas nos últimos 18 meses, o que corresponde ao seguinte período: 27-11-2017 a 27/05/2019 Base de Dados: BPS

Gerar Planilha

Gerar PDF

DADOS DO ITEM		DADOS DA COMPRA			DADOS DO FABRICANTE/FORNECEDOR		DADOS DA INSTITUIÇÃO			VALORES							
CÓDIGO BR	DESCRIÇÃO CATMAT	UNIDADE DE FORNECIMENTO	GENÉRICO	DATA COMPRA	MODALIDADE DA COMPRA	DATA INSERÇÃO	TIPO COMPRA	FABRICANTE	FORNECEDOR	NOME DA INSTITUIÇÃO	MUNICÍPIO	UF	QTD ITENS COMPRADOS	PREÇO UNITÁRIO	CMED - PREÇO REGULADO	COMPETÊNCIA CMED	MÉDIA PONDERADA
Nenhum registro encontrado..																	

Mostrar: 20



(<https://www.dentalgutierre.com.br/>)

Home (<https://www.dentalgutierre.com.br/>) > Materiais de Consumo (<https://www.dentalgutierre.com.br/materiais-de-consumo>) >

Flúor (<https://www.dentalgutierre.com.br/materiais-de-consumo/fluor>)



(<https://www.dentalgutierre.com>)



Tweetar (<https://twitter.com/share>)

Fluor Gel Topex Neutro 200mL Nova Dfl SKU 001145

R\$ 8,30

Quantidade

Adicionar ao Carrinho

Finalizar Compra

- Consulte opções de parcelamento
- Consulte frete e prazo de entrega

Indicações

Características e benefícios

Precisa de ajuda?

Acompanhe seu Pedido

Novo 2ª Via do Boleto

Entre ou Cadastre-se Minha Conta

O que você procura?

Por Categoria

Repetir Pedido

Tudo Que Você Precisa

Promoções

Dental Cremer | Prevenção e Profilaxia | Flúor

Produto

Indicação

Características

Itens Inclusos



Flúor em Gel Flugel - Nova DFL

Cod. de Referência: 375732

★★★★☆ (18)

Veja opiniões de quem já comprou

Embalagem com 200ml. Neutro.



FRETE GRÁTIS! NAS COMPRAS ACIMA DE R\$100,00

Por: **R\$8,30**

Condições de Pagamento [+]

QUANTIDADE:

1

COMPRAR

VOCÊ ESTÁ EM UM AMBIENTE SEGURO

PRODUTOS QUE OS DENTISTAS TAMBÉM COMPRAM

32% compram



Flúor em Gel Flugel - Nova DFL

Embalagem com 200ml. Neutro.

★★★★☆ (18)

A partir de: **R\$ 8,30**

10% compram

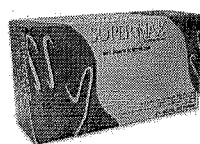

LEVE + PAGUE -

Luva de Procedimento - Supermax

Embalagem com 100 unidades. Escolha o tamanho.

★★★★☆ (423)

A partir de: **R\$ 24,99**

Por até **R\$ 20,99**

8% compram



LEVE + PAGUE -

Rolo Dental - Cremer

Embalagem com 100 unidades. Tamanho nº 1 ou 2.

★★★★☆ (270)

A partir de: **R\$ 2,89**

Por até **R\$ 2,31**

8% compram



CAIXA FECHADA

Aplicador - AllPrime

Embalagem com 100 unidades.

★★★★☆ (15)

A partir de: ~~R\$ 16,00~~
R\$ 10,90

Por até **R\$ 9,40**

7% compram

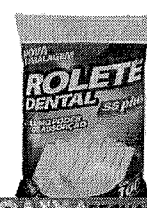

CAIXA FECHADA

Rolo Dental - SSPlus

Embalagem com 100 unidades.

★★★★☆ (204)

A partir de: **R\$ 1,89**

Por até **R\$ 1,49**

1

COMPRAR

1

COMPRAR

1

COMPRAR

1

COMPRAR

1

COMPRAR

Indicação

Características

Itens Inclusos

Indicado para a prevenção de cáries, remineralização dos dentes após condicionamento ácido e remineralização dos dentes

POSSO AJUDAR?

**FLUOR GEL NEUTRO MENTA FLUGEL
200ML - NOVA DFL**

COD: 124013000

4.8 de 5

(4)

Comprando a partir de R\$279,00 em produtos Nova DFL (cartão anestésico) ganha 01
cartucho de Lixa de Procedimento Sem Po Comfort Orange Unigloves ...**R\$8,30**R\$7,89 no boleto à vista
ou 1X de R\$8,30 no cartãoResgate por 864
pontos no Surya
ClubQuantidade:

Adicionar ao carrinho

Comprar agora

Informações do produto**Apresentação**

Embalagem com 200ml.

Benefícios

Ação completa em 1 minuto: rapidez no atendimento.

Além de segura, sua aplicação é muito prática devido à sua tixotropia. Isso significa que seu grau de viscosidade o mantém na moldeira sem
escorrer. Sob pressão, sua viscosidade diminui e o flúor penetra nas áreas interproximais.**Características**

- Flúor gel de 1 minuto: rapidez no atendimento.
- Flúor Neutro: Fluoreto de sódio 2%.
- Não tem corantes
- Gel neutro transparente e com agradável sabor menta.
- Além de segura, sua aplicação é muito prática devido à sua tixotropia.
- Seu grau de viscosidade mantém o gel na moldeira sem escorrer.
- Sob pressão, sua viscosidade diminui e o flúor penetra nas áreas interproximais.
- Registro Anvisa 10017710142.

Indicações

Prevenção da doença cárie.

Ver Mais

Pergunte e veja opiniões de quem já comprou

Guia

Avaliações

Perguntas

4 avaliações

(4)

(3)

(1)

50

70

100

100

Nota 4.8 de 5

Ficou alguma dúvida sobre o produto? Pergunte aqui...

Enviar pergunta



RELATÓRIO PÚBLICO
(medicamentos, materiais médico-hospitalares e gases medicinais)

PESQUISAR POR

- ITEM
- MODALIDADE
- INSTITUIÇÃO
- FORNECEDOR
- FABRICANTE
- FAIXA
- PERÍODO
- BASE SIASG(Compras Federais)
- TIPO DE COMPRA

ITEM

Código BR: 0431743

Descrição CATMAT: forceps adulto

Unidade de Fornecimento: --

Genérico: Sim Não

Dados Agrupados

Adicionar

Grupo: Todos

Classe: Todos

PDM: --

UF: Todos

Município: Selecionar

Item 366
AO
384

R\$ 102,56

Pesquisar

Limpar

Gerar Planilha

Gerar PDF

RESULTADO

Os registros exibidos especificam as compras realizadas nos últimos 18 meses, o que corresponde ao seguinte período: 27-11-2017 a 27/05/2019
Base de Dados BPS

Mostrar 20

DADOS DO ITEM		DADOS DA COMPRA			DADOS DO FABRICANTE/FORNECEDOR		DADOS DA INSTITUIÇÃO			VALORES							
CODIGO BR	DESCRIÇÃO CATMAT	UNIDADE DE FORNECIMENTO	GENÉRICO	DATA COMPRA	MODALIDADE DA COMPRA	DATA INSERÇÃO	TIPO COMPRA	FABRICANTE	FORNECEDOR	NOME DA INSTITUIÇÃO	MUNICÍPIO	UF	QTD ITENS COMPRADOS	PREÇO UNITÁRIO	CMED - PREÇO REGULADO	COMPETÊNCIA CMED	MÉDIA PONDERADA
Nenhum registro encontrado.																	



Dental Access
Tudo para sua saúde!

Olá Visitante! **Cadastre-se**
Já é cadastrado? **Login**

TELEVENDAS
+55 (22) 2566-3532

Não há produtos em seu carrinho.

Selecione o idioma ▼

MOSTRAR CATEGORIAS

Produtos Odontologia » Instrumental » Fórceps

Fórceps Nº 150 Adulto em Aço Inox

FAVA

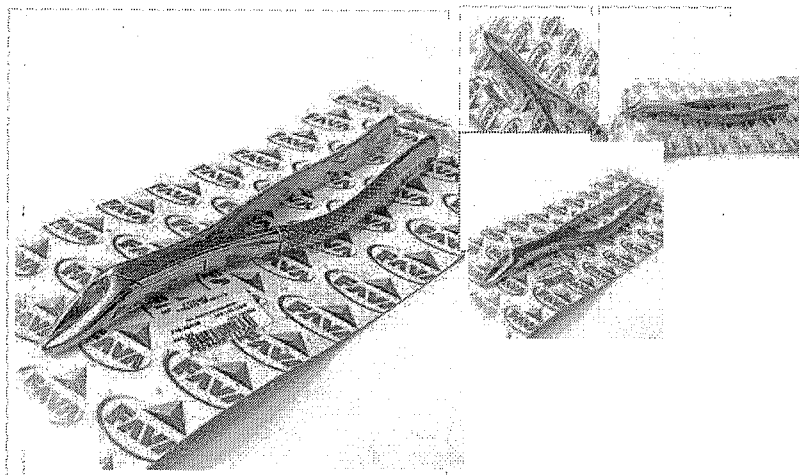

Apenas:
2x de **R\$ 52,47**
ou À Vista R\$ 104,94



Descrição:

Embalagem : bliste contendo 01 fórceps nº 150 adulto, em aço inoxidável, autoclavável.

Características:

Forceps Nº 150 Adulto

Código : FOR002

Indicado para extração de pré-molares, incisivos e raízes superiores.

Tamanho : 18cm de comprimento

Reistro ANVISA: 10317690018

Fabricante : Fava

Parceiros



Fale Conosco

Dental Access

Praça Cel. Monnerat, 228 - Loja 16 - Shopping Sta. Rita - Centro
Bom Jardim - RJ CEP 28.660-000

Fone: (22) 2566-3532

contato@dentalaccess.com.br

Institucional

Condições de Uso

Devolução ou Troca

Entrega

Rastreamento

Segurança

Redes sociais

Chat, online!

Formas de pagamento

https://powered-by.pushnews.eu/?utm_source=&utm_medium=optin-widget Pushnews (https://powered-by.pushnews.eu/?utm_source=&utm_medium=optin-widget)

Fórceps Adulto Nº 17

Embalagem c/ 1 unidade.

Millennium<https://dentalspeed.com/marca/mi>

(<https://cdn.dentalspeed.com/produtos/550/forceps-n-17-adulto-millennium-6756.png>)



Por apenas

R\$ 102,73

Quantidade

adicionar ao carrinho

Compartilhe:

Características

- Aço inox;
- Autoclavável.

Aplicação

Para fragmentos de raízes e raízes pequenas.

- Nº 01: Indicado para extração de incisivos e caninos superiores;
- Nº 16: Indicado para extração de molares Inferiores de ambos os lados (conhecido como Chifre de Touro);
- Nº 17: Indicado para extração de molares Inferiores ambos os lados;
- Nº 18L: Indicado para extração de molares superiores lado esquerdo;
- Nº 18R: Indicado para extração de molares superiores do lado direito;
- Nº 23: Indicado para extração de molares inferiores de ambos os lados;
- Nº 62: Indicado para extração de dentes e raízes superiores;
- Nº 65: Indicado para extração de Incisivos e raízes superiores;
- Nº 69: Indicado para fragmentos e raízes pequenas superiores e Inferiores;
- Nº 68: Indicado para extração de raízes Inferiores de ambos os lados;
- Nº 99A: Indicado para extração de pré-molares, caninos e incisivos superiores;
- Nº 150: Indicado para extração de pré-molares, incisivos e raízes superiores;
- Nº 151: Indicado para extração de pré-molares, incisivos e raízes Inferiores;
- Nº 222: Indicado para extração de sisos inferiores de ambos os lados.

Código do Produto: 6756 (GOF6756H)

<https://dentalspeed.com/hotsite/promo-caixa-fechada><https://dentalspeed.com/que-procura>



O que você está procurando?



INÍCIO / ODONTOLOGIA / INSTRUMENTAIS CIRÚRGICOS / FORCEPS

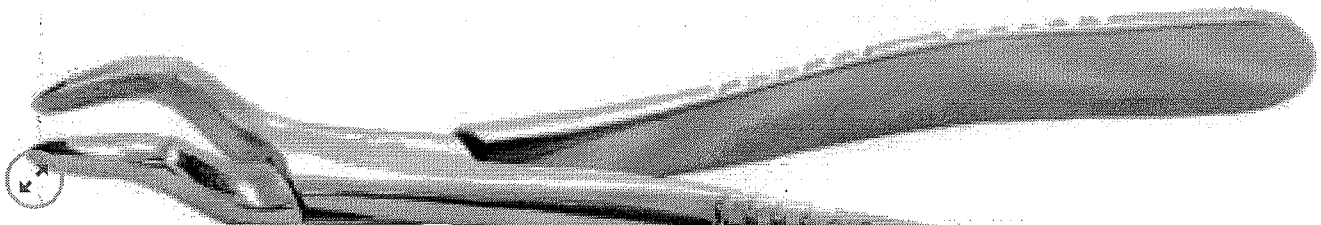

Forceps odontológico N°65 adulto

R\$100,00

9x de R\$11,11 s/ juros Cartão de Crédito

ou R\$95,00 à vista no Boleto

Forceps Adulto N°65. Instrumento cirúrgico articulado não cortante. Produzido em aço inoxidável. Os fórceps dentários ou odontológicos são instrumentos usados na remoção dentária (extração) do osso alveolar. Eles são usados de acordo com a configuração geométrica de cada dente. Os fórceps de n°65 são empregados em incisivos e raízes superiores.

Disponibilidade: 1 a 7 dias úteis.

- 1 +

COMPRAR

REF: AI0671

Categorias: Forceps, Instrumentais Cirúrgicos, Odontologia

GTIN: AI0671

★★★★★
Nenhuma classificação disponível



RELATÓRIO PÚBLICO (medicamentos, materiais médico-hospitalares e gases medicinais)

PESQUISAR POR

- ITEM
- MODALIDADE
- INSTITUIÇÃO
- FORNECEDOR
- FABRICANTE
- FAIXA
- PERÍODO
- BASE SIASG(Compras Federais)
- TIPO DE COMPRA

ITEM

Código BR: 0431743

BR: 0431743

Descrição CATMAT: Formocresol

Unidade de Fornecimento:

Unidade de Fornecimento:

Genérico: Sim Não

Dados Agrupados

Adicionar

Grupo:

Todos

Classe:

Todos

PDM:

UF:

Todas

Município:

Selecionar

Pesquisar

Limpar

RESULTADO

Os registros exibidos especificam as compras realizadas nos últimos 18 meses, o que corresponde ao seguinte período: 27-11-2017 a 27/05/2019

Base de Dados BPS

Gerar Planilha

Gerar PDF

DADOS DO ITEM		DADOS DA COMPRA			DADOS DO FABRICANTE/FORNECEDOR		DADOS DA INSTITUIÇÃO			VALORES							
CÓDIGO BR	DESCRIÇÃO CATMAT	UNIDADE DE FORNECIMENTO	GENÉRICO	DATA COMPRA	MODALIDADE DA COMPRA	DATA INSERÇÃO	TIPO COMPRA	FABRICANTE	FABRICANTE	FORNECEDOR	NOME DA INSTITUIÇÃO	MUNICÍPIO	UF	QTD ITENS COMPRADOS	PREÇO UNITÁRIO	COMPETÊNCIA CMED	MEDIA PONDERADA
Nenhum registro encontrado.																	

Suporite a sistemas: 136 - opção 8 e-mail: suporte.sistemas@brazil.gov.br Fale conosco: http://brazil.gov.br/ale-conosco



Formocresol 10 ml

Embalagem c/ 10ml.



(https://cdn.dentalspeed.com/produtos/550/formocre
10-ml-
4935-
1.png)



maquira

(https://dentalspeed.com/marca/m)

Por apenas
R\$ 7,90

Quantidade

adicionar ao carrinho

Compartilhe:

Apresentação Benefícios

Menos tóxico que o Tricresol Formalina.

Características

O Formocresol é constituído por uma mistura de cresóis e formol, sendo um fixador de polpas vivas, mantendo-as inertes e possibilitando a conservação do dente decíduo até sua queda fisiológica (pulpotomia). É um potente agente antimicrobiano que possui ainda a capacidade de neutralizar toxinas presentes no canal radicular.

Aplicação

O Formocresol é indicado para terapia pulpar de dentes decíduos e em alguns casos específicos de dentes permanentes.

Instruções de Uso

📄 Baixar Arquivo (https://cdn.dentalspeed.com/manual/manual-formocresol-10ml-4935.pdf)

Código do Produto: 4935 (MAQ4935A)

(https://dentalspeed.com/hotsite/promo-caixa-fechada)

(https://dentalspeed.com/que-você-procura?)



(<https://www.dentalgutierre.com.br/>)

Home (<https://www.dentalgutierre.com.br/>) > Medicamentos (<https://www.dentalgutierre.com.br/medicamentos>)



biodinâmica
respeito por você

(<https://www.dentalgutierre.com>)

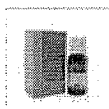



Tweetar (<https://twitter.com/share>)
Formocresol 10mL Biodinamica SKU 001198

R\$ 9,11

Quantidade

Adicionar ao Carrinho

Finalizar Compra

-  Consulte opções de parcelamento
-  Consulte frete e prazo de entrega

Indicações
Características e benefícios
Apresentação

**FORMOCRESOL 10ML - BIODINAMICA**

COD: 169069000

0 de 5

(0)

R\$9,30R\$8,84 no boleto à vista
ou 1X de R\$9,30 no cartãoResgate por 736
pontos no Surya
Club

Quantidade: 1

Adicionar ao carrinho

Comprar agora

Informações do produto**Apresentação**

Embalagem com 10ml.

Características

- * A formulação obedece a padrões orientados pelas pesquisas atuais, sendo, portanto, mais diluído que a composição padrão de Buckley, mas tendo a mesma ou superior eficácia e uma maior compatibilidade biológica;
- * Sua função é fixar as polpas vivas, mantendo-as inertes e possibilitando a conservação do dente decíduo até uma época próxima da queda fisiológica (pulpotomia);
- * Possui ação antibacteriana potente pela ação de seus componentes, o que justifica seu uso em curativos de demora em tratamentos endodônticos;
- * Menos concentrado do que a composição padrão de Buckley sem perder a suas propriedades terapêuticas, aumentando assim, sua compatibilidade biológica;
- * Antisséptico;
- * Mumificante do tecido pulpar.

Indicações

Material para mumificação da Polpa Dental

Ver Mais

Pergunte e veja opiniões de quem já comprou

Guia

Avaliações

Perguntas

0 avaliações

“

Esta loja se preocupa tanto com você consumidor que contratou uma empresa independente para auditar as avaliações da loja. Legal, né? :) A Trustvox certifica que a nota média da loja é

4.8 de 5

”



Ficou alguma dúvida sobre o produto? Pergunte aqui...



RELATORIO PÚBLICO (medicamentos, materiais médico-hospitalares e gases medicinais)

PESQUISAR POR

- ITEM
- MODALIDADE
- INSTITUIÇÃO
- FORNECEDOR
- FABRICANTE
- FAIXA
- PERÍODO
- BASE SIASG(Compras Federais)
- TIPO DE COMPRA

Item 386 R\$ 72,23

ITEM

Código BR: 0431743
 Descrição CATMAT: garfo para desdentado

Unidade de Fornecimento:

Genérico: Sim Não

Dados Agrupados

Adicionar

Grupo:

Classe:

PDM:

UF:

Município:

Pesquisar Limpar

Gerar Planilha Gerar PDF

RESULTADO

Os registros exibidos especificam as compras realizadas nos últimos 18 meses, o que corresponde ao seguinte período: 27-11-2017 a 27/05/2019 Base de Dados BPS

Mostrar 20

DADOS DO ITEM		DADOS DA COMPRA			DADOS DO FABRICANTE/FORNECEDOR		DADOS DA INSTITUIÇÃO			VALORES							
CÓDIGO BR	DESCRIÇÃO CATMAT	UNIDADE DE FORNECIMENTO	GENÉRICO	DATA COMPRA	MODALIDADE DA COMPRA	DATA INSERÇÃO	TIPO COMPRA	FABRICANTE	FORNECEDOR	NOME DA INSTITUIÇÃO	MUNICÍPIO	UF	QTD ITENS COMPRADOS	PREÇO UNITÁRIO	CMED - PREÇO REGULADO	COMPETÊNCIA CMED	MÉDIA PONDERADA
Nenhum registro encontrado..																	

000692 b.



Garfo p/ Desdentado Ajustável - Conti

Embalagem c/ 1 unidade.

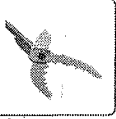

(https://cdn.dentalspeed.com/produtos/.../prod:garfo-p-desdentado-ajustavel-conti-bio-art.png)

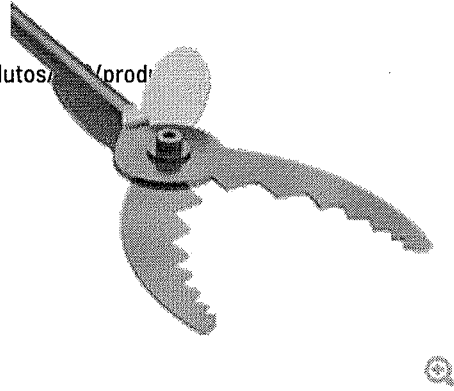

(https://dentalspeed.com/marca/bio-art)

Por apenas

R\$ 65,00

Quantidade

adicionar ao carrinho

Compartilhe:

Características

Garfo com duas hastes reguláveis para adaptação no rebordo alveolar de desdentados totais (plano de cera), como também para pacientes dentados com diferentes largura de arco dental.

Aplicação

O garfo para desdentado é um acessório do Arco Facial.

Código do Produto: 7534 (BAR7534A)

(https://dentalspeed.com/hotsite/promo-caixa-fechada)

(https://dentalspeed.com/que-produto-voce-procura)





< (<http://www.dentalmilano.com.br/protese-e-ortodontia/garfo-de-mordida-para-dentado-compativel-com-articulador-10600-dentflex.html>)

> (<http://www.dentalmilano.com.br/protese-e-ortodontia/mesa-guia-incisal-metalica-para-articulador-semi-ajustavel-10600-dentflex.html>)

Garfo de Mordida para Desdentado Compatível com Articulador 10600 Dentflex

Seja o primeiro a avaliar este produto (<http://www.dentalmilano.com.br/review/product/list/id/298/category/65/#review-form>)

Peça para Articulador Semi Ajustável 10600 Dentflex

R\$89,90

,85,41 à vista no Depósito Bancário

Disponibilidade: Em estoque

Avisar um Amigo (http://www.dentalmilano.com.br/sendfriend/product/send/id/298/cat_id/65/)

0 Comprar

(<https://www.dentalmilano.com.br/protese-e-ortodontia/garfo-de-mordida-para-dentado-compativel-com-articulador-10600-dentflex.html>)

Descrição	Itens Inclusos	Avaliações
<ul style="list-style-type: none"> • Garfo de Mordida para Desdentado; • Compatível com Articulador Semi Ajustável 10600 Dentflex. 		

SEGURANÇA
Entrega Garantida

SATISFAÇÃO
Credibilidade Total

SUPORTE
Equipe Especializada

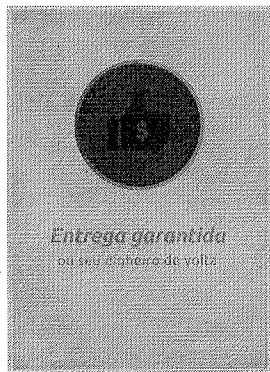

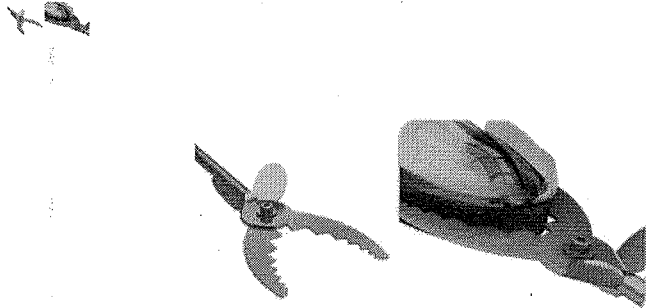

GARFO PARA DESDENTADO - BIO-ART

COD: 031019000

0 de 5

(0)

R\$61,80

R\$58,71 no boleto à vista
ou 1X de R\$61,80 no cartãoResgate por 6158
pontos no Surya
ClubQuantidade:

Adicionar ao carrinho

Comprar agora

Informações do produto

Apresentação

Embalagem com 1 unidade.

Características

Foi idealizado e construído através de experiências clínicas realizadas na Universidade de São Paulo - Faculdade de Odontologia de Bauru pelo Prof. Dr. Conti.

Indicações

Garfo para Desdentado (Conti)

O garfo para desdentado é um acessório do Arco Facial que possui duas hastes reguláveis para adaptação no rebordo alveolar de desdentados totais (plano de cera), como também para pacientes dentados com diferentes largura de arco dental.

Ver Mais

Pergunte e veja opiniões de quem já comprou

Guia

Avaliações

Perguntas

0 avaliações

“

Esta loja se preocupa tanto com você consumidor que contratou uma empresa independente para auditar as avaliações da loja. Legal, né? :) A Trustvox certifica que a nota média da loja é

4.8 de 5

”



Ficou alguma dúvida sobre o produto? Pergunte aqui...

Enviar pergunta!

RELATÓRIO PÚBLICO (medicamentos, materiais médico-hospitalares e gases medicinais)

PESQUISAR POR

- ITEM
- MODALIDADE
- INSTITUIÇÃO
- FORNECEDOR
- FABRICANTE
- FAIXA
- PERÍODO
- BASE SIASG(Compras Federats)
- TIPO DE COMPRA

ITEM

Código BR: 0431743
 Descrição CATMAT: gelo seco para este de vitalidade pulpar spray 200 ml
 Unidade de Fornecimento:

Genérico: Sim Não Dados Agrupados

Adicionar

Grupo:

Todos

Classe:

Todos

PDM:

UF:

Município: Seleção

Pesquisar Limpar

RESULTADO

Os registros exibidos especificam as compras realizadas nos últimos 18 meses, o que corresponde ao seguinte período: 27-11-2017 a 27/05/2019

Base de Dados: BPS Gerar Planilha Gerar PDF

DADOS DO ITEM		DADOS DA COMPRA			DADOS DO FABRICANTE/FORNECEDOR		DADOS DA INSTITUIÇÃO			VALORES							
CODIGO BR	DESCRIÇÃO CATMAT	UNIDADE DE FORNECIMENTO	GENÉRICO	DATA COMPRA	MODALIDADE DA COMPRA	DATA INSERÇÃO	TIPO COMPRA	FABRICANTE	FABRICANTE FORNECEDOR	NOME DA INSTITUIÇÃO	MUNICÍPIO	UF	QTD ITENS COMPRADOS	PREÇO UNITÁRIO	CMED - PREÇO REGULADO	COMPETÊNCIA CMED	MÉDIA PONDERADA
Nenhum registro encontrado.																	

Mostrar 20

Item 387 - R\$ 39,90



(<https://www.dentalmedsul.com.br/>)

Faça sua Busca

ENTRE OU CADASTRE-SE
MEUS PEDIDOS | 2ª VIA DO BOLETO

0

Home (<https://www.dentalmedsul.com.br/>)>ENDODONTIA (<https://www.dentalmedsul.com.br/endodontia/>)>

TESTE DE VITALIDADE (<https://www.dentalmedsul.com.br/endodontia/teste-de-vitalidade>)

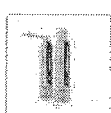

Tweetar (<https://twitter.com/share>) Indicar Produto



~~SPRAY PARA TESTE DE VITALIDADE PULPAR 200ML~~

SKU 25.0624

☆☆☆☆☆ [AVALIE](#)

Embalagem contendo 200ml de gelo seco Endo Ice Spray.

Promoção Luva de Procedimento - Supermax
COMPRE 500,00 no site (exceto luvas) e pague R\$18,99 em cada.

R\$ 44,90

QUANTIDADE 1 ▼

ADICIONAR AO CARRINHO



► Consulte opções de parcelamento

► Consulte frete e prazo de entrega



(<https://www.dentalgutierre.com.br/>)

Home (<https://www.dentalgutierre.com.br/>) > Materiais de Consumo (<https://www.dentalgutierre.com.br/materiais-de-consumo>)

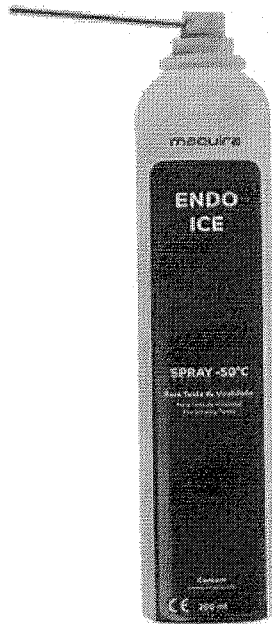

maquira
(<https://www.dentalgutierre.com>)





Tweetar (<https://twitter.com/share>)
Gelo Seco Endo Ice Spray 200mL - Maquira SKU 000854

R\$ 44,90

Quantidade

Adicionar ao Carrinho

Finalizar Compra

-  Consulte opções de parcelamento
-  Consulte frete e prazo de entrega

Indicações
Características e benefícios
Apresentação

000699
b.

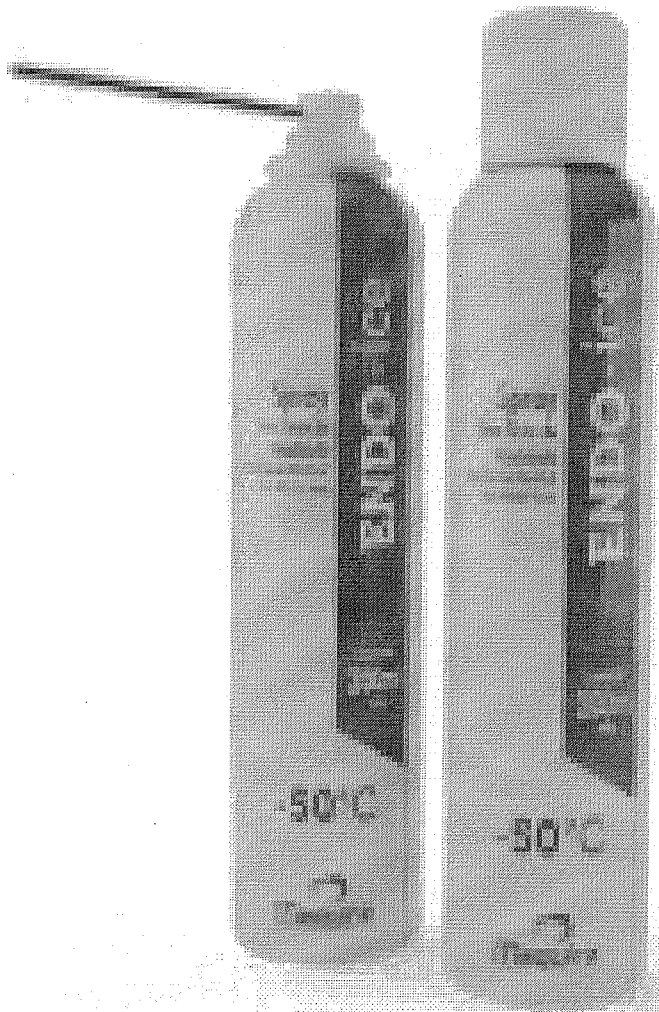

[\(http://www.dentalparametro.com/produto/endodontia/teste-de-vitalidade-endo-ice-spray-maquira/\)](http://www.dentalparametro.com/produto/endodontia/teste-de-vitalidade-endo-ice-spray-maquira/)

ENDODONTIA (HTTP://WWW.DENTALPARAMETRO.COM/CATEGORIA-PRODUTO/ENDODONTIA/)

Gelo Seco Endo Ice Spray 200 MI Maquira

[\(http://www.dentalparametro.com/produto/endodontia/teste-de-vitalidade-endo-ice-spray-maquira/\)](http://www.dentalparametro.com/produto/endodontia/teste-de-vitalidade-endo-ice-spray-maquira/) **R\$29.90**



INSTITUCIONAL

RELATORIO PÚBLICO (medicamentos, materiais médico-hospitalares e gases medicinais)

PESQUISAR POR

ITEM
 MODALIDADE
 INSTITUIÇÃO
 FORNECEDOR
 FABRICANTE
 FAIXA
 PERÍODO
 BASE SIASG (Compras Federate)
 TIPO DE COMPRA

ITEM

Código BR: 0431743 Descrição CATMAT: gengivômetro

Unidade de Fornecimento:

Sim
 Não Dados Agrupados

Adicionar

Grupo: Todos
 Classe: Todos
 PDM:
 UF: Todas Município: Seleção

Item 388 R\$ 51,71
 NO
 389

Pesquisar Limpar

Gerar Planilha Gerar PDF

RESULTADO

Os registros exibidos especificam as compras realizadas nos últimos 18 meses, o que corresponde ao seguinte período: 27-11-2017 a 27/05/2019

Base de Dados: BPS

Mostrar 20 ▼

DADOS DO ITEM		DADOS DA COMPRA			DADOS DO FABRICANTE/FORNECEDOR		DADOS DA INSTITUIÇÃO			VALORES							
CÓDIGO BR	DESCRIÇÃO CATMAT	UNIDADE DE FORNECIMENTO	GENÉRICO	DATA COMPRA	MODALIDADE DA COMPRA	DATA INSCRIÇÃO	TIPO COMPRA	FABRICANTE	FORNECEDOR	NOME DA INSTITUIÇÃO	MUNICÍPIO	UF	QTD ITENS COMPRADOS	PREÇO UNITÁRIO	CMED - PREÇO REGULADO	COMPETÊNCIA CMED	MEDIA PONDERADA
Nenhum registro encontrado..																	

Precisa de ajuda?

Acompanhe seu Pedido

2ª Via do Boleto

Entre ou Cadastre-se Minha Conta

O que você procura?

Por Categoria

Repetir Pedido

Tudo Que Você Precisa

Promoções

Dental Cremer | Instrumentais | Gengivótomo

Produto	Indicação	Características	Itens Inclusos
			
<h3>Gengivótomo Kirkland 15/16 Millennium - Golgran</h3> <p>Cod. de Referência: 344080 ☆☆☆☆☆ (0) Avalie este produto</p> <p>Embalagem com 1 unidade.</p> <div style="border: 1px solid gray; padding: 5px; text-align: center;">  FRETE GRÁTIS! NAS COMPRAS ACIMA DE R\$100,00 </div> <div style="display: flex; justify-content: space-between; align-items: center;"> <div> <p>Por: R\$54,19</p> <p>QUANTIDADE: <input type="text" value="1"/></p> </div> <div style="border: 1px solid gray; padding: 5px;"> <p>Condições de Pagamento [+]</p> <p style="font-size: 24px; font-weight: bold; text-align: center;">COMPRAR</p> <p style="font-size: 10px; text-align: center;">VOCÊ ESTÁ EM UM AMBIENTE SEGURO</p> </div> </div>			

PRODUTOS QUE OS DENTISTAS TAMBÉM COMPRAM

19% compram	15% compram	10% compram	9% compram	8% compram
				
<p>Gengivótomo Kirkland 15/16 Millennium - Golgran</p> <p>Embalagem com 1 unidade.</p> <p>A partir de: R\$ 54,19</p>	<p>Gengivótomo Orban 1-2 Millennium - Golgran</p> <p>Embalagem com 1 unidade.</p> <p>☆☆☆☆☆ (2)</p> <p>A partir de: R\$ 54,19</p>	<p>Ponta Diamantada Esférica FG - Fava</p> <p>Embalagem com 1 unidade FG (alta rotação).</p> <p>☆☆☆☆☆ (42)</p> <p>A partir de: R\$ 2,79</p> <p>Por até R\$ 2,38</p>	<p>Cuba Inox Redonda - Fava</p> <p>Unidade. Capacidade 160ml.</p> <p>☆☆☆☆☆ (16)</p> <p>A partir de: R\$ 13,58</p>	<p>Lima Schluger 9-10 - Golgran Millennium</p> <p>Embalagem com 1 unidade.</p> <p>☆☆☆☆☆ (1)</p> <p>A partir de: R\$ 64,83</p>
<input type="text" value="1"/> COMPRAR	<input type="text" value="1"/> COMPRAR	<input type="text" value="1"/> COMPRAR	<input type="text" value="1"/> COMPRAR	<input type="text" value="1"/> COMPRAR

Indicação	Características	Itens Inclusos
<p>Pode ser utilizado para remover tecido interproximal.</p> <div style="text-align: right; border: 1px solid gray; border-radius: 50%; padding: 10px; display: inline-block;"> <p>POSSO AJUDAR?</p> </div>		



Gengivótomo Kirkland 15/16

Embalagem c/ 1 unidade.



(https://dentalspeed.com/marca/qu)

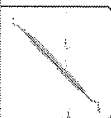

(https://cdn.dentalspeed.com/produtos/550/gengivotomo-kirkland-1516-quinelato-14478.png)

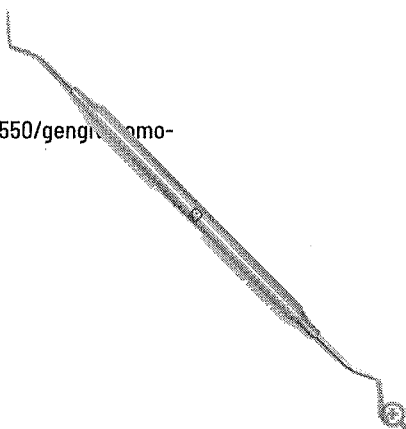

Por apenas

R\$ 55,23

Quantidade

adicionar ao carrinho

Compartilhe:

Apresentação Benefícios

Cabo oco e fosco com gravação a laser.

Características

Cabo oco e fosco com gravação a laser.

Aplicação

Cortar a área interproximal da gengiva - gengivoplastia.

Código do Produto: 14478 (QUI14478A)

produtos visitados por quem procura este item

Gengivótomo Kirkland 15/16

GOLGRAN

R\$ 54,19

Comprar

Gengivótomo Orban 1/2

HU-FRIEDY

R\$ 638,00

Comprar

Gengivótomo Orban

FAVA

R\$ 60,84

Comprar

(https://dentalspeed.com/hotsite/promo-caixa-fechada)

(https://dentalspeed.com/produtos/gengivotomo-kirkland-1516-quinelato-14478)



Dental Med Sul
Distribuindo Sorrisos

(<https://www.dentalmedsul.com.br/>)

Faça sua Busca

ENTRE OU CADASTRE-SE
MEUS PEDIDOS | 2ª VIA DO BOLETO

0

Home (<https://www.dentalmedsul.com.br/>)>INSTRUMENTAIS (<https://www.dentalmedsul.com.br/instrumentais>)>

CORTANTE (<https://www.dentalmedsul.com.br/instrumentais/cortante>)

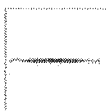

Tweetar (<https://twitter.com/share>) Indicar Produto

GENGIVOTOMO KIRKLAND 15-16 CABO OCO 8MM

U 25.9961

☆☆☆☆☆ AVALIE

Embalagem com 1 unidade.

R\$ 45,72

QUANTIDADE

Produto Indisponível

Avise-me quando chegar

AVISAR POR E-MAIL

- ▶ Consulte opções de parcelamento
- ▶ Consulte frete e prazo de entrega

RELATORIO PÚBLICO
(medicamentos, materiais médico-hospitalares e gases medicinais)

PESQUISAR POR

- ITEM
- MODALIDADE
- INSTITUIÇÃO
- FORNECEDOR
- FABRICANTE
- FAIXA
- PERÍODO
- BASE SIASG(Compras Federais)
- TIPO DE COMPRA

ITEM

Código BR:

Descrição CATMAT:

BR:

Unidade de Fornecimento:

Genérico: Sim Não Dados Agrupados

Adicionar

Grupo:

Classe:

PDM:

UF:

Município:

RESULTADO

Os registros exibidos especificam as compras realizadas nos últimos 18 meses, o que corresponde ao seguinte período: 27-11-2017 a 27/05/2019

Base de Dados: BPS

DADOS DO ITEM				DADOS DA COMPRA			DADOS DO FABRICANTE/FORNECEDOR			DADOS DA INSTITUIÇÃO				VALORES			
CÓDIGO BR	DESCRIÇÃO CATMAT	UNIDADE DE FORNECIMENTO	GENÉRICO	DATA COMPRA	MODALIDADE DA COMPRA	DATA INSERÇÃO	TIPO COMPRA	FABRICANTE	FORNECEDOR	NOME DA INSTITUIÇÃO	MUNICÍPIO	UF	QTD. ITENS COMPRADOS	PREÇO UNITÁRIO	PREÇO REGULADO	COMPETÊNCIA C/IED	MÉDIA PONDERADA
BR0428416	GESSO - USO ODONTOLÓGICO, TIPO-COMUM TIPO II	QUILOGRAMA	Não	15/02/2018	Tomada de Preços	24/12/2018	A	DLA PHARMACEUTICAL LTDA	DISTRIBUIDORA NOGUEIRA DE MEDICAMENTOS LTDA - EPP	MUNICÍPIO DE PADRE MARCOS - SECRETARIA DE SAUDE	PADRE MARCOS	PI	500000	0,0065	N/A	N/A	5,7944
BR0428416	GESSO - USO ODONTOLÓGICO, TIPO-COMUM TIPO II	QUILOGRAMA	Não	14/05/2018	Pregão	28/11/2018	A	ASFER INDUSTRIA QUIMICA LTDA	ODONTOMED COMERCIO DE PRODUTOS MEDICO HOSPITALARES LTDA - ME	FUNDO MUNICIPAL DE SAUDE	SAO FRANCISCO	PB	40	3,0250	N/A	N/A	5,7944

Mostrando 1 à 6 de 6 registre(s)

CÓDIGO BR	DADOS DO ITEM				DADOS DA PR			DADOS DO FABRICANTE/FORNECEDOR				DA INSTITUIÇÃO				VALORES		
	DESCRIÇÃO CATMAT	UNIDADE DE FORNECIMENTO	GENÉRICO	DATA COMPRA	MODALIDADE DA COMPRA	DATA INSCRIÇÃO	TIPO COMPRA	FABRICANTE	FORNECEDOR	NOME DA INSTITUIÇÃO	MUNICÍPIO	UF	QTD ITENS COMPRADOS	PREÇO UNITÁRIO	CMED - PREÇO REGULADO	COMPETÊNCIA CMED	MÉDIA PONDERADA	
BR0428416	CESSO - USO ODONTOLÓGICO, TIPO:COMUM TIPO II	QUILOGRAMA	Não	13/12/2017	Pregão	06/03/2018	A	RIOQUIMICA INDUSTRIA QUIMICA LTDA - ME	COMERCIAL RIBEIRAOPRETANA DE PROD.ODONTOLÓGICOS LTDA - ME	MUNICIPIO DE ALTINOPOLIS	ALTINOPOLIS	SP	150	5,6000	N/A	N/A	5,7944	
BR0428416	CESSO - USO ODONTOLÓGICO, TIPO:COMUM TIPO II	QUILOGRAMA	Não	13/12/2018	Convite	11/04/2019	A	PADRAO DIST PROD E EQUIP HOSPITALARES PE CALLOU LTDA	PADRAO DIST PROD E EQUIP HOSPITALARES PE CALLOU LTDA	FUNDO MUNICIPAL DE SAUDE - ESCADA-PE	ESCADA	PE	30	5,9500	N/A	N/A	5,7944	
BR0428416	CESSO - USO ODONTOLÓGICO, TIPO:COMUM TIPO II	QUILOGRAMA	Não	13/08/2018	Convite	05/01/2019	A	DIA PHARMACEUTICAL LTDA	K J FERNANDES - EPP	MUNICIPIO DE VILA NOVA DO PIAUI - SECRETARIA DE SAUDE, SANEAMENTO E MEIO AMBIENTE	VILA NOVA DO PIAUI	PI	50	8,5000	N/A	N/A	5,7944	
BR0428416	CESSO - USO ODONTOLÓGICO, TIPO:COMUM TIPO II	QUILOGRAMA	Não	19/03/2018	Pregão	30/01/2019	A	PRATI, DONADUZZI E CIA LTDA	DROGA ROCHA DISTRIBUIDORA DE MEDICAMENTOS LTDA - EPP	MUNICIPIO DE LAGOA ALEGRE	LAGOA ALEGRE	PI	20	18,0000	N/A	N/A	5,7944	

Mostrando 1 à 6 de 6 registro(s)

Suporte a sistemas: 136 - opção 8
 e-mail: suporte.sistemas@datasus.gov.br
 Fale conosco: <http://datasus.saude.gov.br/fale-conosco>

000705

6

RELATÓRIO PÚBLICO
(medicamentos, materiais médico-hospitalares e gases medicinais)

PESQUISAR POR

ITEM
 MODALIDADE
 INSTITUIÇÃO
 FORNECEDOR
 FABRICANTE
 FAIXA
 PERÍODO
 BASE SIASG(Compras Federais)
 TIPO DE COMPRA

ITEM

Código BR:

Descrição CATMAT:

Unidade de Fornecimento:

Sim
 Não
 Dados Agrupados

Adicionar

Grupo:

Classe:

PDM:

UF:
 Município:

Item 391 - R\$ 9,17

Pesquisar Limpar

Gerar Planilha Gerar PDF

RESULTADO

Os registros exibidos especificam as compras realizadas nos últimos 18 meses, o que corresponde ao seguinte período: 27-11-2017 a 27/05/2019

Base de Dados BPS

DADOS DO ITEM				DADOS DA COMPRA			DADOS DO FABRICANTE/FORNECEDOR			DADOS DA INSTITUIÇÃO			VALORES				
CÓDIGO BR	DESCRIÇÃO CATMAT	UNIDADE DE FORNECIMENTO	GENÉRICO	DATA COMPRA	MODALIDADE DA COMPRA	DATA INSERÇÃO	TIPO COMPRA	FABRICANTE	FORNECEDOR	NOME DA INSTITUIÇÃO	MUNICÍPIO	UF	QTD ITENS COMPRADOS	PREÇO UNITÁRIO	CMED - PREÇO REGULADO	COMPETÊNCIA CMED	MÉDIA PONDERADA
BR0428415	GESSO - USO ODONTOLÓGICO, TIPO-PEDRA TIPO III	EMBALAGEM 1,00 KG	Não	15/02/2018	Tomada de Preços	24/12/2018	A	DIA PHARMACEUTICAL LTDA	DISTRIBUIDORA NOGUEIRA DE MEDICAMENTOS LTDA - EPP	MUNICÍPIO DE PADRE MARCOS - SECRETARIA DE SAUDE	PADRE MARCOS	PI	200000	0,0540	N/A	N/A	0,1240
BR0428415	GESSO - USO ODONTOLÓGICO, TIPO-PEDRA TIPO III	EMBALAGEM 1,00 KG	Não	01/10/2018	Pregão	24/01/2019	A	ASFER INDUSTRIA QUIMICA LTDA	DENTIMED - MATERIAIS MEDICOS E ODONTOLÓGICOS LTDA - EPP	FUNDO MUNICIPAL DE SAUDE DE QUATA	QUATA	SP	50	4,0400	N/A	N/A	0,1240

Mostrando 1 a 7 de 7 registro(s)

CÓDIGO BR	DADOS DO ITEM			DADOS D. MPRA			DADOS DO FABRICANTE/FORNECEDOR			DA INSTITUIÇÃO			VALORES			
	DESCRIÇÃO CATMAT	UNIDADE DE FORNECIMENTO	GENÉRICO	DATA COMPRA	MODALIDADE DA COMPRA	DATA INSERÇÃO	TIPO COMPRA	FABRICANTE	FORNECEDOR	NOME DA INSTITUIÇÃO	MUNICÍPIO	UF	QTD ITENS COMPRADOS	PREÇO UNITÁRIO	PREÇO REGULADO	COMPETÊNCIA CMED
BR0428415	GESSO - USO ODONTOLÓGICO, TIPO:PEDRA TIPO III	EMBALAGEM 1,00 KG	Não	19/03/2018	Pregão	17/09/2018	A	ASFER INDUSTRIA QUIMICA LTDA	A. D. DAMINELLI - ME	MUNICÍPIO DE GUAPOREMA	PR	40	4.9000	N/A	N/A	0,1240
BR0428415	GESSO - USO ODONTOLÓGICO, TIPO:PEDRA TIPO III	EMBALAGEM 1,00 KG	Não	21/01/2019	Pregão	30/04/2019	A	ASFER INDUSTRIA QUIMICA LTDA	E.C. DOS SANTOS COMERCIAL EIRELI SAUDE	SECRETARIA MUNICIPAL DA SAUDE	SAO PAULO	1968	6.9000	N/A	N/A	0,1240
BR0428415	GESSO - USO ODONTOLÓGICO, TIPO:PEDRA TIPO III	EMBALAGEM 1,00 KG	Não	26/03/2018	Pregão	20/07/2018	A	ASFER INDUSTRIA QUIMICA LTDA	SOL PRO-MED COMERCIO DE PRODUTOS MEDICOS E HOSPITALARES LTDA	MUNICÍPIO DE MERIDIANO	SP	3	9.9700	N/A	N/A	0,1240
BR0428415	GESSO - USO ODONTOLÓGICO, TIPO:PEDRA TIPO III	EMBALAGEM 1,00 KG	Não	13/12/2018	Convite	11/04/2019	A	PADRAO DIST PROD E EQUIP HOSPITALARES PE CALLOU LTDA	PADRAO DIST PROD E EQUIP HOSPITALARES PE CALLOU LTDA	FUNDO MUNICIPAL DE SAUDE - ESCADA-PE	ESCALDA	24	10.6500	N/A	N/A	0,1240
BR0428415	GESSO - USO ODONTOLÓGICO, TIPO:PEDRA TIPO III	EMBALAGEM 1,00 KG	Não	13/08/2018	Convite	05/01/2019	A	DIA PHARMACEUTICAL LTDA	K J FERNANDES - EPP	MUNICÍPIO DE VILA NOVA DO PIAUI - SECRETARIA DE SAUDE, SANEAMENTO E MEIO AMBIENTE	VILA NOVA DO PIAUI	30	49.9000	N/A	N/A	0,1240

Mostrando 1 à 7 de 7 registro(s)

Suporte a sistemas: t36 - opção 8
 e-mail: suporte.sistemas@datasus.gov.br
 Fale conosco: http://datasus.saude.gov.br/fale-conosco

000707

b.



RELATORIO PÚBLICO
(medicamentos, materiais médico-hospitalares e gases medicinais)

PESQUISAR POR

ITEM MODALIDADE INSTITUIÇÃO FORNECEDOR FABRICANTE FAIXA PERÍODO BASE SIASG(Compras Federais) TIPO DE COMPRA

Descrição CATMAT:
GODIVA - USO ODONTOLÓGICO, COMPOSIÇÃO BÁSICA-CERAS E RESINAS TERMOPLÁSTICAS, APLICAÇÃO:PLACA BASE, CARACTERÍSTICAS ADICIONAIS:MÉDIA FUSÃO, ESPESSURA:FINA

Código BR: 0416154

Unidade de Fornecimento:

Grupo: Todos

Classe: Todos

PDVI:

UF: Município: Seleção

Pesquisar

Limpar

RESULTADO

Os registros exibidos especificam as compras realizadas nos últimos 18 meses, o que corresponde ao seguinte período: 27-11-2017 a 27/05/2019
Base de Dados BPS

Gerar Planilha

Gerar PDF

CÓDIGO BR	DADOS DO ITEM		DADOS DA COMPRA		DADOS DO FABRICANTE/FORNECEDOR		DADOS DA INSTITUIÇÃO			VALORES							
	DESCRIÇÃO CATMAT	UNIDADE DE FORNECIMENTO	GENÉRICO	DATA COMPRA	MODALIDADE DA COMPRA	DATA INSERÇÃO	TIPO COMPRA	FABRICANTE	FORNECEDOR	NOME DA INSTITUIÇÃO	MUNICIPIO	UF	QTD ITENS COMPRADOS	PREÇO UNITÁRIO	CMED - PREÇO REGULADO	COMPETÊNCIA CMED	MÉDIA PONDERADA
BR0416154	GODIVA - USO ODONTOLÓGICO, COMPOSIÇÃO BÁSICA-CERAS E RESINAS TERMOPLÁSTICAS, APLICAÇÃO:PLACA BASE, CARACTERÍSTICAS ADICIONAIS:MÉDIA FUSÃO, ESPESSURA:FINA	UNIDADE	Não	13/12/2017	Pregão	06/03/2018	A	DFL INDUSTRIA E COMERCIO S/A	IN-DENTAL PRODUTOS ODONTOLÓGICOS, MEDICOS E HOSPITALARES LTDA - EPP	MUNICIPIO DE ALTINOPOLIS	ALTINOPOLIS	SP	100	1,9600	N/A	N/A	12,6500

Mostrar 20

Mostrando 1 à 3 de 3 registro(s)

DADOS DO ITEM				DADOS DA COMPRA			DADOS DO FABRICANTE/FORNECEDOR			DA INSTITUIÇÃO			VALORES				
CÓDIGO BR	DESCRIÇÃO CATMAT	UNIDADE DE FORNECIMENTO	GENÉRICO	DATA COMPRA	MODALIDADE DA COMPRA	DATA INSERÇÃO	TIPO COMPRA	FABRICANTE	FORNECEDOR	NOME DA INSTITUIÇÃO	MUNICÍPIO	UF	QTD ITENS COMPRADOS	PREÇO UNITÁRIO	CMED - PREÇO REGULADO	COMPETÊNCIA CMED	MÉDIA PONDERADA
BR0416154	GODIVA - USO ODONTOLÓGICO, COMPOSIÇÃO BÁSICA-CERAS E RESINAS TERMOPLÁSTICAS APLICAÇÃO:PLACA BASE CARACTERÍSTICAS ADICIONAIS:MÉDIA ESPESSURA-FINA	UNIDADE	Não	03/04/2018	Pregão	09/06/2018	A	MAQUIRA INDUSTRIA DE PRODUTOS ODONTOLÓGICOS LTDA	CIRURGICA OLIMPIO - EIRELI - EPP	MUNICÍPIO DE UCHOA	UCHOA	SP	6	11.4000	N/A	N/A	12,6500
BR0416154	GODIVA - USO ODONTOLÓGICO, COMPOSIÇÃO BÁSICA-CERAS E RESINAS TERMOPLÁSTICAS APLICAÇÃO:PLACA BASE CARACTERÍSTICAS ADICIONAIS:MÉDIA ESPESSURA-FINA	UNIDADE	Não	17/05/2018	Pregão	13/12/2018	A	DFL INDUSTRIA E COMERCIO S/A	CIRURGICA REAL - COMERCIAL HOSPITALAR E FARMACEUTICA - EIRELI - ME	FUNDO MUNICIPAL DE SAUDE - MAUA DA SERRA	MAUA DA SERRA	PR	2	16.4000	N/A	N/A	12,6500

Mostrando 1 à 3 de 3 registros(s)

Suporte a sistemas: 136 - opção 3
 e-mail: suporte.sistemas@datasus.gov.br
 Faça conosco: <http://datasus.saude.gov.br/ale-conosco>

000709
b.

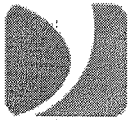

Dental Med Sul
Distribuidora Sorrisos

(<https://www.dentalmedsul.com.br/>)

Faça sua Busca

ENTRE OU CADASTRE-SE
MEUS PEDIDOS | 2ª VIA DO BOLETO

0

Home (<https://www.dentalmedsul.com.br/>)>PRÓTESE (<https://www.dentalmedsul.com.br/protese>)>GODIVA (<https://www.dentalmedsul.com.br/protese/godiva>)



Tweetar (<https://twitter.com/share>) Indicar Produto

GODIVA EM BASTAO VERDE COM 15UN

SKU 25.0657

☆☆☆☆☆ [AVALIE](#)

Embalagem com 15 bastões. Verde.

Promoção Luva de Procedimento - Supermax
COMPRE 500,00 no site (exceto luvas) e pague R\$18,99 em cada.

R\$ 53,38

QUANTIDADE

ADICIONAR AO CARRINHO



- ▶ Consulte opções de parcelamento
- ▶ Consulte frete e prazo de entrega

INFORMAÇÕES

DESCRIÇÃO DO PRODUTO:

Precisa de ajuda?

Acompanhe seu Pedido

1000 2ª Via do Boleto

Entre ou Cadastre-se Minha Conta

O que você procura?

Por Categoria

Repetir Pedido

Tudo Que Você Precisa

Promoções

Dental Cremer | Prótese | Godiva

Produto

Indicação

Características

Itens Inclusos

Godiva Bastão - Kerr

Cod. de Referência: 119299

☆☆☆☆☆ (0)

Avalie este produto

Embalagem com 15 unidades. Na cor Verde.



FRETE GRÁTIS NAS COMPRAS ACIMA DE R\$100,00

Por: **R\$130,77**

Condições de Pagamento [+]

AVISE-ME QUANDO DISPONÍVEL

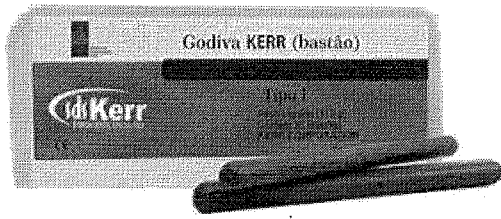

PRODUTOS QUE OS DENTISTAS TAMBÉM COMPRAM

14% compram



Pasta Zinco-Enólica - Lysanda

Kit com 1 pasta base 60g e 1 pasta aceleradora 60g.

☆☆☆☆☆ (18)

A partir de: **R\$ 49,80**

1

COMPRAR

13% compram

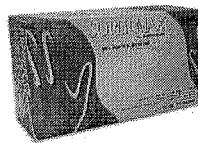

LEVE + PAGUE -

Luva de Procedimento - Supermax

Embalagem com 100 unidades. Escolha o tamanho.

☆☆☆☆☆ (423)

A partir de: **R\$ 24,99**

Por até **R\$ 20,99**

1

COMPRAR

10% compram

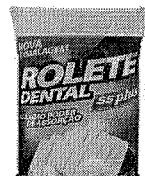

CAIXA FECHADA

Rolo Dental - SSPlus

Embalagem com 100 unidades.

☆☆☆☆☆ (204)

A partir de: **R\$ 1,89**

Por até **R\$ 1,49**

1

COMPRAR

10% compram



LEVE + PAGUE -

Gesso Pedra Tipo III - Asfer

Embalagem com 1kg. Amarelo ou Branco.

☆☆☆☆☆ (59)

A partir de: **R\$ 8,00**

Por até **R\$ 5,71**

1

COMPRAR

9% compram



LEVE + PAGUE -

Rolo Dental - Cremer

Embalagem com 100 unidades. Tamanho nº 1 ou 2.

☆☆☆☆☆ (270)

A partir de: **R\$ 2,89**

Por até **R\$ 2,31**

1

COMPRAR

Indicação

Características

Itens Inclusos

* Indicada para auxiliar a estabilização de grampos e dique de borracha.

POSSO AJUDAR?



(https://dente
000711
6

Godiva em Bastão - Verde

Embalagem c/ 15 unidades.



(https://cdn.dentalspeed.com/produtos/5507

em-
bastao-
verde-
kerr-
12507.png)



Kerr

(https://dentalspeed.com/marca/ke

Por apenas

R\$ 130,77

Quantidade

adicionar ao carrinho

Compartilhe:

Apresentação Benefícios

Fácil manipulação e excelente precisão.

Características

Bastões de baixa fusão.

Aplicação

Usado como material de moldagem e vedamento periférico p/ confecção de próteses totais.

Código do Produto: 12507 (KER12507A)

(https://dentalspeed.com/hotsite/promo-caixa-fechada)

(https://dentalspeed.com/onde-procurar)





RELATÓRIO PÚBLICO (medicamentos, materiais médico-hospitalares e gases medicinais)

PESQUISAR POR

ITEM

MODALIDADE

INSTITUIÇÃO

FABRICANTE

FORNecedor

FAIXA

PERÍODO

BASE SIASG(Compras Federats)

TIPO DE COMPRA

ITEM

Código BR: 0416154

Descrição CATMAT: gel de borracha

Unidade de Fornecimento: --

Genérico: Sim Não

Dados Agrupados

Adicionar

Grupo: Todos

Classe: Todos

PDM:

UF: Todas

Município: Selecionar

Pesquisar

Limpar

RESULTADO

Os registros exibidos especificam as compras realizadas nos últimos 18 meses, o que corresponde ao seguinte período: 27-11-2017 a 27/05/2019

Base de Dados BPS

Gerar Planilha

Gerar PDF

Mostrar 20

DADOS DO ITEM		DADOS DA COMPRA			DADOS DO FABRICANTE/FORNECEDOR		DADOS DA INSTITUIÇÃO			VALORES						
CÓDIGO BR	DESCRIÇÃO CATMAT	UNIDADE DE FORNECIMENTO	GENÉRICO	DATA COMPRA	MODALIDADE DA COMPRA	DATA INSERÇÃO	TIPO COMPRA	FABRICANTE	FORNECEDOR	NOME DA INSTITUIÇÃO	MUNICÍPIO	UF	QTD ITENS COMPRADOS	PREÇO UNITÁRIO	COMPETÊNCIA CMED	MÉDIA PONDERADA
Nenhum registro encontrado.																



(<https://www.dentalgutierre.com.br/>)

Busque aqui..



Home (<https://www.dentalgutierre.com.br/>) > Moldagem (<https://www.dentalgutierre.com.br/moldagem>) >

Cuba para Moldagem (<https://www.dentalgutierre.com.br/moldagem/cuba-para-moldagem>)

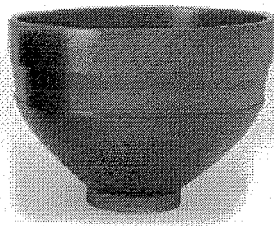

maquira
(<https://www.dentalgutierre.com>)



Tweetar (<https://twitter.com/share>)

Grau de Borracha Citrica Azul Grande Maquira SKU 004279

R\$ 7,99

Quantidade

1



Adicionar ao Carrinho

Finalizar Compra

 Consulte opções de parcelamento

 Consulte frete e prazo de entrega

Indicações

Características e benefícios

Precisa de ajuda?

Acompanhe seu Pedido

2ª Vis do Boleto

Entre ou Cadastre-se Minha Conta

O que você procura?

Por Categoria

Repetir Pedido

Tudo Qua Você Precisa

Promoções



Dental Cremer | Moldagem | Cuba para Moldagem

Produto

Indicação

Características

Itens Inclusos

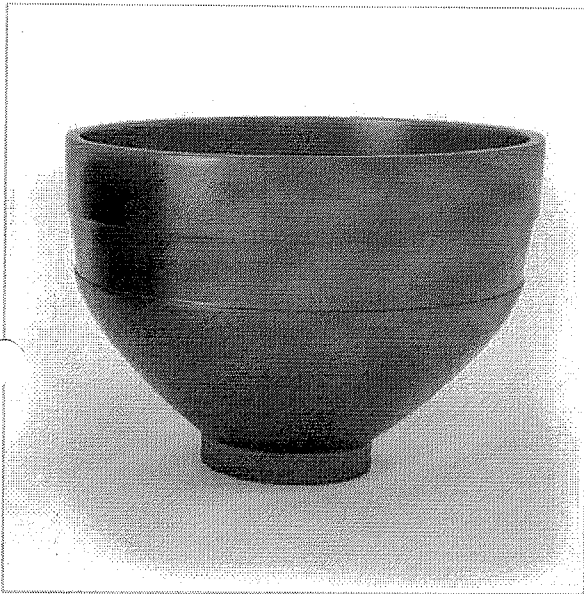

Cuba de Borracha Grande - Maquira

Cod. de Referência: 385397

★★★★☆ (9)

Veja opiniões de quem já comprou

Unidade. Escolha a cor.



FRETE GRÁTIS! NAS COMPRAS ACIMA DE R\$100,00

A partir de: **R\$7,99**

Condições de Pagamento [+]

Azul (Cód. 385397)

R\$7,99



COMPRAR

Rosa (Cód. 754780)

R\$7,99



COMPRAR

VOCÊ ESTÁ EM UM AMBIENTE SEGURO

PRODUTOS QUE OS DENTISTAS TAMBÉM COMPRAM

27% compram

12% compram

8% compram

8% compram

8% compram



Cuba de Borracha Grande - Maquira

Unidade. Escolha a cor.

★★★★☆ (9)

A partir de: **R\$ 7,99**

1 COMPRAR



Espatula para Gesso e Alginato de Plástico - Angelus

Embalagem com 1 unidade.

★★★★★ (8)

A partir de: **R\$ 4,30**

1 COMPRAR

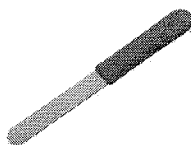

Espátula para Gesso Cabo Plástico - Nova OGP

Embalagem com 1 unidade.

★★★★★ (3)

A partir de: **R\$ 7,18**

1 COMPRAR

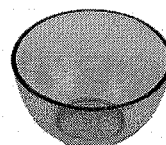

Cuba de Borracha Grande - Nova OGP

Embalagem com 1 unidade.

★★★★☆ (8)

A partir de: **R\$ 6,06**

1 COMPRAR



Cuba de Borracha Grande - Nova OGP

Embalagem com 1 unidade perolizada.

★★★★★ (4)

A partir de: **R\$ 4,64**

1 COMPRAR

Indicação

Características

Itens Inclusos

A Tigela de Borracha Maquira é utilizada para manipulação de produtos odontológicos (gesso e alginato).

POSSO AJUDAR?

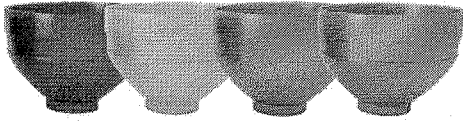

CUBA DE BORRACHA MEDIA - MAQUIRA

COD: 264012000

5 de 5

(1)

R\$7,99

R\$7,59 no boleto à vista
ou 1X de R\$7,99 no cartão

Resgate por 464 pontos no Surya Club

Escolha abaixo a variação do produto antes de adicionar ao carrinho.

Adicionar ao carrinho

Comprar agora

Ex: Anterior, posterior, rosa, azul, etc...

Filtrar



264012002

**CUBA DE BORRACHA MEDIA AMARELA
CITRICA - MAQUIRA**

R\$ 7,99

Quant:

Adicionar ao carrinho



264012001

**CUBA DE BORRACHA MEDIA AZUL
CITRICA - MAQUIRA**

R\$ 7,99

Quant:

Adicionar ao carrinho



264012003

**CUBA DE BORRACHA MEDIA ROSA
CITRICA - MAQUIRA**

R\$ 7,99

Quant:

Adicionar ao carrinho



264012004

**CUBA DE BORRACHA MEDIA VERDE
CITRICA - MAQUIRA**

R\$ 7,99

Quant:

Adicionar ao carrinho

Adicionar ao carrinho

Comprar agora

Informações do produto

RELATÓRIO PÚBLICO
(medicamentos, materiais médico-hospitalares e gases medicinais)

PESQUISAR POR

ITEM
 MODALIDADE
 INSTITUIÇÃO
 FORNECEDOR
 FAIXA
 PERÍODO
 BASE SIASG(Compras Federais)
 TIPO DE COMPRA

ITEM

Código BR:

BR:

Unidade de Fornecimento:

Descrição CATMAT:

Unidade de Fornecimento:

Genérico: Sim Não

Dados Agrupados

Adicionar

Grupo:

Classe:

PDM:

UF:

Município:

Item 394 R\$ 22,13

NO
411

Perquisar • Limpar

RESULTADO

Os registros exibidos especificam as compras realizadas nos últimos 18 meses, o que corresponde ao seguinte período: 27-11-2017 a 27/05/2019
Base de Dados BPS

CÓDIGO BR	DESCRIÇÃO CATMAT	UNIDADE DE FORNECIMENTO	GENÉRICO	DADOS DA COMPRA			DADOS DO FABRICANTE/FORNECEDOR		DADOS DA INSTITUIÇÃO				VALORES				
				DATA COMPRA	MODALIDADE DA COMPRA	DATA INSERÇÃO	TIPO COMPRA	FABRICANTE	FORNECEDOR	NOME DA INSTITUIÇÃO	MUNICÍPIO	UF	QTD ITENS COMPRADOS	PREÇO UNITÁRIO	CMED - PREÇO REGULADO	COMPETÊNCIA CMED	MÉDIA PONDERADA
BR0266929	GRAMPO USO ODONTOLÓGICO, MATERIALAÇO INOXIDÁVEL, TIPO USO-REUTILIZÁVEL, TAMANHO:207, FINALIDADE:ISOLAMENTO ABSOLUTO DO DENTE	UNIDADE	Não	21/08/2018	Pregão	30/10/2018	A	GOLGRAN INDUSTRIA E COMERCIO DE INSTRUMENTAL ODONT LTDA	EQUIPAR SUPRIMENTOS ODONTOMEDICOS LTDA - EPP	CONSORCIO INTERMUNICIPAL DE SAUDE	PATO BRANCO	PR	30	10,8000	N/A	N/A	10,8000

Mostrando 1 à 1 de 1 registro(s)

000710

27/05/2019

Supporte a sistemas: 136 - opção 8
e-mail: suporte_sistemas@datasus.gov.br
Fale conosco: <http://datasus.saude.gov.br/fale-conosco>

BPS - Banco de Preços em Saúde

000717
6 2/2

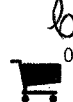

(<https://www.dentalgutierre.com.br/>)

Home (<https://www.dentalgutierre.com.br/>) > Instrumentais (<https://www.dentalgutierre.com.br/instrumentais>) >

Grampo para Isolamento (<https://www.dentalgutierre.com.br/instrumentais/grampo-para-isolamento>)

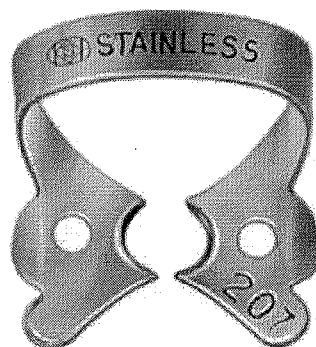

(<https://www.dentalgutierre.com.br/white>)

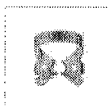

Tweetar (<https://twitter.com/share>)
Grampo p/ Dique Duflex 207 SKU 004307

R\$ 18,50

Quantidade

Adicionar ao Carrinho

Finalizar Compra

- Consulte opções de parcelamento
- Consulte frete e prazo de entrega

Indicações

Características e benefícios



Dental Med Sul
Distribuindo Sorrisos

(<https://www.dentalmedsul.com.br/>)

Faça sua Busca

ENTRE OU CADASTRE-SE
MEUS PEDIDOS | 2ª VIA DO BOLETO

0

Home (<https://www.dentalmedsul.com.br/>)>INSTRUMENTAIS (<https://www.dentalmedsul.com.br/instrumentais>)>

GRAMPO PARA ISOLAMENTO ABSOLUTO (<https://www.dentalmedsul.com.br/instrumentais/grampo-para-isolamento-absoluto>)

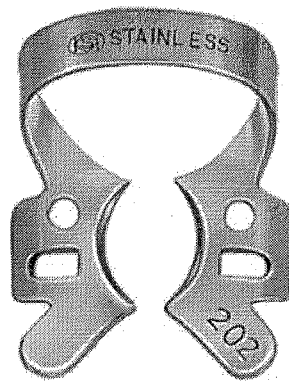

Tweetar (<https://twitter.com/share>) Indicar Produto

GRAMPO PARA ISOLAMENTO KS DENT - NOVA DFL

U 26.5276

☆☆☆☆☆ AVALIE

Embalagem com 1 unidade. Escolha o modelo.

MODELO

2

R\$ 18,00

QUANTIDADE 1

Produto Indisponível

Avise-me quando chegar

Insira seu E-mail

AVISAR POR E-MAIL



Ver todas as categorias

Pesquise por produto ou marca

Buscar

Olá Visitante

00 Item



Grande Brinde

GRAMPO PARA ISOLAMENTO KSK - NOVA DFL

COD: 135002000

0 de 5

(0)

Comprando a partir de R\$279,00 em produtos Nova DFL (orçeto anestésicos) ganhe 04 cartões de Lava de Procedimento Sem Pa Conferio Orange Unigloves

R\$29,90

R\$28,41 no boleto à vista
ou 1X de R\$29,90 no cartão

Resgate por 3432 pontos no Surya Club

Escolha abaixo a variação do produto antes de adicionar ao carrinho.

Adicionar ao carrinho

Comprar agora

Ex: Anterior, posterior, rosa, azul, etc...

Filtrar

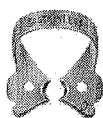

135002001

GRAMPO PARA ISOLAMENTO KSK Nº 0 - NOVA DFL R\$ 29,90

Quant:

Adicionar ao carrinho



135002002

GRAMPO PARA ISOLAMENTO KSK Nº 00 - NOVA DFL R\$ 29,90

Quant:

Adicionar ao carrinho



135002008

GRAMPO PARA ISOLAMENTO KSK Nº 14 - NOVA DFL R\$ 29,90

Quant:

Adicionar ao carrinho



135002010

GRAMPO PARA ISOLAMENTO KSK Nº 14A - NOVA DFL R\$ 29,90

Quant:

Adicionar ao carrinho



135002015

GRAMPO PARA ISOLAMENTO KSK Nº 200 - NOVA DFL

Avise-me quando chegar

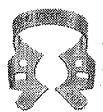

135002016

GRAMPO PARA ISOLAMENTO KSK Nº 201 - NOVA DFL R\$ 29,90

Quant:

Adicionar ao carrinho



135002017

GRAMPO PARA ISOLAMENTO KSK Nº 202 - NOVA DFL R\$ 29,90

Quant:

Adicionar ao carrinho