

CONIMS - Consórcio Intermunicipal de Saúde

Nº de Processo

047/2019

Setor: Licitações

Modalidade: Pregão Eletrônico nº 026/2019

Objeto: Formação de Registro de preços para aquisição parcelada de materiais, insumos e instrumentais odontológicos

Emissão em ____/____/____

Conclusão em ____/____/____

Observações:

Volume II

PROTOCOLO Nº _____

DIA _____

HORA _____

ASSINATURA _____

RELATÓRIO PÚBLICO
(medicamentos, materiais médico-hospitalares e gases medicinais)

PESQUISAR POR

ITEM
 MODALIDADE INSTITUIÇÃO FORNECEDOR FABRICANTE FAIXA PERÍODO BASE SIASG(Compras Federais) TIPO DE COMPRA

Descrição CATMAT: Adicionar
 BR: Dados Agrupados
 Unidade de Fornecimento: Sim Não
 Descrição CATMAT:
 Genérico: Adicionar
 Grupo: Limpar
 Classe: Pesquisar
 PDM: Gerar Planilha
 UF: Gerar PDF
 Município:

Item 073 do 77 - R\$ 14,20

RESULTADO

Os registros exibidos especificam as compras realizadas nos últimos 18 meses, o que corresponde ao seguinte período: 21-11-2017 a 21/05/2019

Base de Dados BPS

Mostrar: 20

CÓDIGO BR	DESCRIÇÃO CATMAT	UNIDADE DE FORNECIMENTO	GÊNÉRICO	DADOS DA COMPRA			DADOS DO FABRICANTE/FORNECEDOR			DADOS DA INSTITUIÇÃO				VALORES			
				DATA COMPRA	MODALIDADE DA COMPRA	DATA INSERÇÃO	TIPO COMPRA	FABRICANTE	FORNECEDOR	NOME DA INSTITUIÇÃO	MUNICÍPIO	UF	QTD ITENS COMPRADOS	PREÇO UNITÁRIO	CMED - PREÇO REGULADO	COMPETÊNCIA CMED	MÉDIA PONDERADA
BR0403178	BROCA ALTA ROTAÇÃO, MATERIAL-CARBIDE, FORMATO-ESFÉRICA, TIPO HASTE-HASTE REGUIJAR, TIPO HASTE-CORTE MÉDIO, NUMERAÇÃO AMERICANA I-REF. 8	UNIDADE	Não	05/10/2018	Pregão	23/04/2019	A	WILCOS DO BRASIL INDUSTRIA E COMERCIO LIMITADA	EMIGE MATERIAIS ODONTOLÓGICOS LTDA	MUNICÍPIO DE TUPACIGUARA	TUPACIGUARA	MG	200	2,9500	N/A	N/A	7,1953

Mostrando 1 à 7 de 7 registro(s)

BPS - Banco de Preços em Saúde

CÓDIGO BR	DADOS DO ITEM				DADOS DA COMPRA				DADOS DO FABRICANTE/FORNECEDOR				DADOS DA INSTITUIÇÃO				VALORES			
	DESCRIÇÃO CATMAT	UNIDADE DE FORNECIMENTO	GENÉRICO	DATA COMPRA	MODALIDADE DA COMPRA	DATA INSERÇÃO	TIPO COMPRA	FABRICANTE	FABRICANTE/FORNECEDOR	NOME DA INSTITUIÇÃO	MUNICÍPIO	UF	QTD ITENS COMPRADOS	PREÇO UNITÁRIO	CMED - PREÇO REGULADO	COMPETÊNCIA CMED	MÉDIA PONDERADA			
BR0403178	BROCA ALTA ROTAÇÃO MATERIAL-CARBIDE FORMATO-ESFÉRICA, TIPO HASTE-HASTE REGULAR, TIPO CORTE-CORTE MÉDIO, NUMERAÇÃO AMERICANA T-REF: 8	UNIDADE	Não	05/06/2018	Pregão	17/04/2019	A	KAVO DO BRASIL INDUSTRIA E COMERCIO LTDA	AIRMED EIRELI - EPP	MUNICÍPIO DE AMERICO BRASILENSE	SP	50	4,9500	N/A	N/A	7,1953				
BR0403178	BROCA ALTA ROTAÇÃO MATERIAL-CARBIDE FORMATO-ESFÉRICA, TIPO HASTE-HASTE REGULAR, TIPO CORTE-CORTE MÉDIO, NUMERAÇÃO AMERICANA T-REF: 8	UNIDADE	Não	06/06/2018	Pregão	17/04/2019	A	KAVO DO BRASIL INDUSTRIA E COMERCIO LTDA	IN-DENTAL PRODUTOS ODONTOLÓGICOS, MÉDICOS E HOSPITALARES LTDA - EPP	MUNICÍPIO DE AMERICO BRASILENSE	SP	50	6,6400	N/A	N/A	7,1953				
BR0403178	BROCA ALTA ROTAÇÃO MATERIAL-CARBIDE FORMATO-ESFÉRICA, TIPO HASTE-HASTE REGULAR, TIPO CORTE-CORTE MÉDIO, NUMERAÇÃO AMERICANA T-REF: 8	UNIDADE	Não	21/03/2018	Pregão	22/10/2018	A	KAVO DO BRASIL INDUSTRIA E COMERCIO LTDA	DENTAL OESTE EIRELI	MUNICÍPIO DE QUATRO BARRAS	PR	100	7,2800	N/A	N/A	7,1953				
BR0403178	BROCA ALTA ROTAÇÃO MATERIAL-CARBIDE FORMATO-ESFÉRICA, TIPO HASTE-HASTE REGULAR, TIPO CORTE-CORTE MÉDIO, NUMERAÇÃO AMERICANA T-REF: 8	UNIDADE	Não	05/06/2018	Pregão	03/09/2018	A	KAVO DO BRASIL INDUSTRIA E COMERCIO LTDA	ELSVANDIA MATOS DONINI - ME	MUNICÍPIO DE CHARQUEADAS	RS	150	7,3700	N/A	N/A	7,1953				
BR0403178	BROCA ALTA ROTAÇÃO MATERIAL-CARBIDE FORMATO-ESFÉRICA, TIPO HASTE-HASTE REGULAR, TIPO CORTE-CORTE MÉDIO, NUMERAÇÃO AMERICANA T-REF: 8	UNIDADE	Não	13/12/2017	Pregão	06/03/2018	A	KAVO DO BRASIL INDUSTRIA E COMERCIO LTDA	IN-DENTAL PRODUTOS ODONTOLÓGICOS, MÉDICOS E HOSPITALARES LTDA - EPP	MUNICÍPIO DE ALTINOPOLIS	SP	80	8,5000	N/A	N/A	7,1953				
BR0403178	BROCA ALTA ROTAÇÃO MATERIAL-CARBIDE FORMATO-ESFÉRICA, TIPO HASTE-HASTE REGULAR, TIPO CORTE-CORTE MÉDIO, NUMERAÇÃO AMERICANA T-REF: 8	UNIDADE	Não	21/08/2018	Pregão	30/10/2018	A	ANGELUS INDUSTRIA DE PRODUTOS ODONTOLÓGICOS S/A	DENTAL CREMER PRODUTOS ODONTOLÓGICOS S.A	CONSORCIO INTERMUNICIPAL DE SAUDE	PR	30	10,0300	N/A	N/A	7,1953				

Mostrando 1 à 7 de 7 registro(s)

Suporte a sistemas: 136 - opção 8
 e-mail: suporte.sistemas@datasus.gov.br
 Fale conosco: http://datasus.saude.gov.br/fale-conosco



Broca Carbide Esférica - Cirúrgica FG 6C

Embalagem c/ 1 unidade.

KAVO

(https://dentalspeed.com/marca/kavoburs)

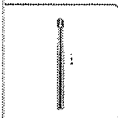

(https://cdn.dentalspeed.com/produtos/550/broca-carbide-esferica-cirurgica-fg-6c-7799.png)



Por apenas
R\$ 17,00

Quantidade

adicionar ao carrinho

Compartilhe:

Apresentação Benefícios

Cabeça com diâmetro menor ajuda em preparos ultraconservadores.

Características

As brocas Carbide são de aço de alto desempenho, tem sua composição à base de carbeto ou carbonetos. Haste com aderência por atrito (friction grip). Dimensões 1.6mm de diâmetro, 25mm de comprimento, conforme norma ISO316.

Aplicação

Utilizada em cirurgia. Ideal para remoção de dentina infectada, preparo da extensão das paredes e acesso endodôntico.

Código do Produto: 7799 (KBC7799H)

Produtos visitados por quem procura este item

(https://dentalspeed.com/marca/3m)

(https://dentalspeed.com/produto/broca-carbide-esferica-cirurgica-fg-6c-7799)

X

0

Precisa de ajuda?

Acompanhe seu Pedido

NOVO 2ª Via do Bilhete

Entre ou Cadastre-se
Minha Conta

O que você procura?

Por Categoria

Repetir Pedido

Tudo Que Você Precisa

Promoções



Dental Cremer | Cirurgia e Periodontia | Broca Cirúrgica

Produto

Indicação

Características

Itens Inclusos

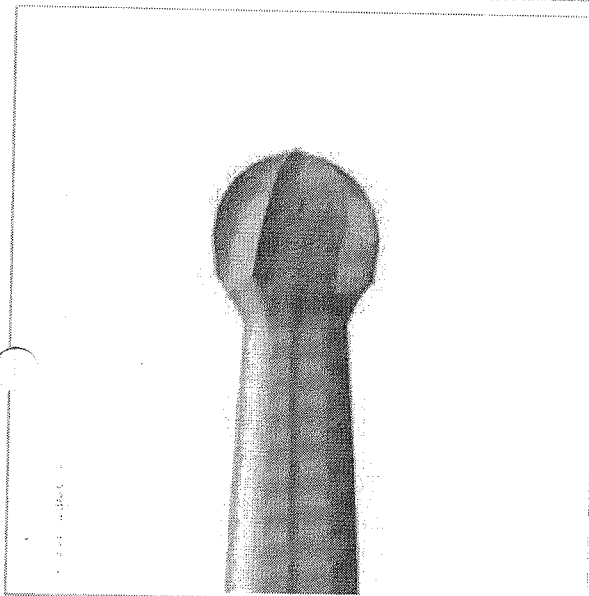

Broca Carbide Cirúrgica Esférica FG HL - Medin

Cod. de Referência: 113624

☆☆☆☆☆ (0)

Avalie este produto

Unidade. Alta Rotação.



FRETE GRÁTIS! NAS COMPRAS ACIMA DE R\$100,00

Por: **R\$15,57**

Condições de Pagamento [+]

n° 6 (Cód. 113624)

R\$15,57

AVISE-4E

VOCÊ ESTÁ EM UM AMBIENTE SEGURO

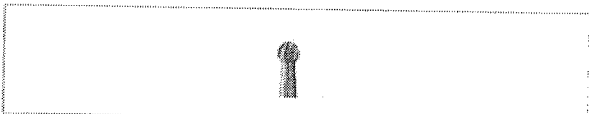

PRODUTOS QUE BAIXARAM DE PREÇO

19% de desconto



Broca Cirúrgica
Zekrya FG - Angelus
Prima Dental

Embalagem com 1
unidade. Escolha o
Tamanho.

☆☆☆☆☆ (10)

A partir de:
R\$ 32,60

R\$ 26,38

1

COMPRAR

30% de desconto



Broca Cirúrgica
Zekrya FG - Jota

Embalagem com 1
unidade. Escolha o
Tamanho.

☆☆☆☆☆ (1)

A partir de:
R\$ 30,60

R\$ 23,52

1

COMPRAR

Indicação

Características

Itens Inclusos

* Utilizada para cirurgia e abertura de cavidades. A indicação varia em função do tipo de trabalho.

OPINIÕES DOS CONSUMIDORES

Tem esse produto? Seja o primeiro a avaliá-lo!

Escrever avaliação...

POSSO AJUDAR?

RELATÓRIO PÚBLICO
(medicamentos, materiais médico-hospitalares e gases medicinais)

PESQUISAR POR

- ITEM
- MODALIDADE
- INSTITUIÇÃO
- FORNECEDOR
- FABRICANTE
- FAIXA
- PERÍODO
- BASE SIASG(Compras Federais)
- TIPO DE COMPRA

ITEM

Código BR:

BR: 0403178

Descrição CATMAT:
broca carbide para peça de mão 701 C

Unidade de Fornecedor:

Unidade de Fornecedor:

Genérico: Sim Não

Dados Agrupados

Aplicar

Grupo:

Todos

Classe:

Todos

PDMI:

UF:

Todas

Município:

Selecione

Recalcular

Limpar

RESULTADO

Os registros exibidos especificam as compras realizadas nos últimos 18 meses, o que corresponde ao seguinte período: 21-11-2017 a 21/05/2019
Base de Dados: BPS

Gerar Planilha

Gerar PDF

Mostrar 20

DADOS DO ITEM		DADOS DA COMPRA			DADOS DO FORNECEDOR		DADOS DA INSTITUIÇÃO			VALORES							
CODIGO BR	DESCRIÇÃO CATMAT	UNIDADE DE FORNECIMENTO	GENÉRICO	DATA COMPRA	MODALIDADE DA COMPRA	DATA INSERÇÃO	TIPO COMPRA	FABRICANTE	FABRICANTE FORNECEDOR	NOME DA INSTITUIÇÃO	MUNICÍPIO	UF	QTD ITENS COMPRADOS	PREÇO UNITÁRIO	CMED - PREÇO REGULADO	COMPETÊNCIA CMED	MÉDIA PONDERADA
Nenhum registro encontrado.																	

Itens 78 e 79 - R\$ 12,71

Precisa de ajuda?

Acompanhe seu Pedido

NOVO
2ª Via do Boletim

Entre ou Cadastre-se
Minha Conta

O que você procura?

Por Categoria

Repetir Pedido

Tudo Que Você Precisa

Promoções

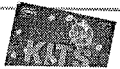

Dental Cremer | Brocas | Broca Carbide

Produto

Indicação

Características

Itens Inclusos

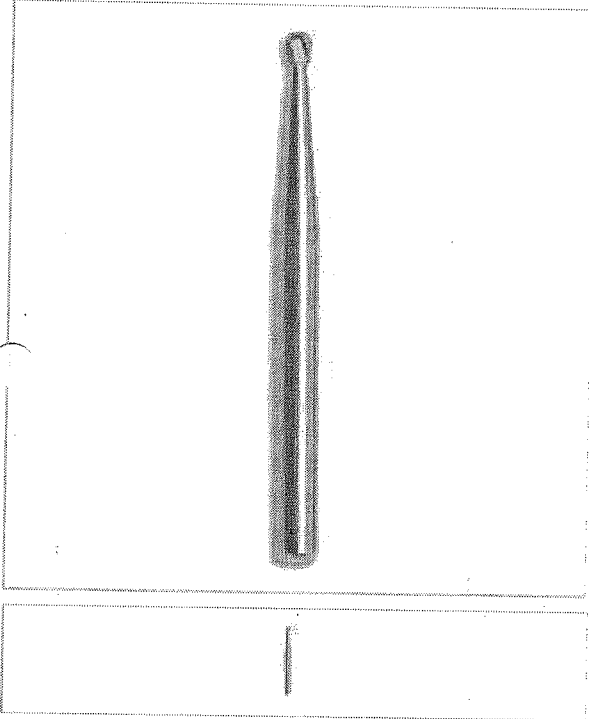

Broca Carbide FG - Microdont

Cod. de Referência: 332049

★★★★☆ (12)

Veja opiniões de quem já comprou

Unidade. Alta rotação.



FRETE GRATIS! NAS COMPRAS ACIMA DE R\$100,00

A partir de: **R\$10,56**

Condições de Pagamento [+]



n° 330 332148
R\$10,56



n° 2 332049
R\$10,56



n° 329 332278
R\$10,56



n° 556 332322
R\$10,56



n° 08 332117
R\$10,56



n° 245 436372
R\$10,56



n° 4 332056
R\$10,56



n° 6 332094
R\$10,56



n° 1557 332162
R\$10,56

Selecione a quantidade desejada de cada um dos itens acima e clique no botão **comprar**

COMPRAR



SÓ ATÉ DOMINGO ATÉ 48% OFF EM 3M

arrualite



Broca Carbide Nº 701 Conica Dentada - FG

Embalagem c/ 1 unidade.



(https://dentalspeed.com/marca/mi

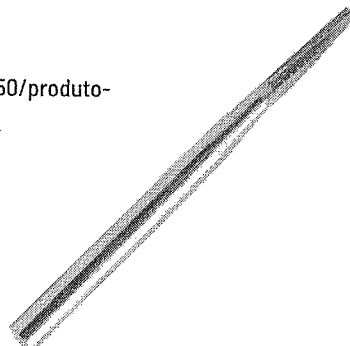

(https://cdn.dentalspeed.com/produtos/550/produto-

broca-
carbide-
n701-
conica-
dentada-
fg-
microdont.png)

Por apenas

R\$ 10,56

Quantidade

adicionar ao carrinho

Compartilhe:

Apresentação Benefícios

Perfeita tolerância da haste;

Alta durabilidade;

Alta durabilidade;

Excelente desempenho;

Alta precisão do corte.

Características

Produzidas com carbureto de tungstênio sobre hastes do melhor aço inoxidável disponível no mercado internacional. Mais resistentes, permitem acabamentos de alta precisão e sendo concêntricas geram menos calor durante sua utilização. Aprovadas pelo CE, FDA. Alta rotação.

Aplicação

usada p/ o preparo cavitário, corte em profundidade, remoção de tecido cariado e pediatria.

Código do Produto: 3847 (KBR3847B)

(https://dentalspeed.com/marca/3m)

(https://denta) para que voce procure?

X

0

MÉDICY

Digite sua busca...

Contato: (38) 3014-

(38) 99249-
4343 4343

0 itens

[TODOS OS DEPARTAMENTOS](#)

[Início](#)
[Odontologia](#)
[Broca](#)
[Broca Carbide Microdont FGOS 701 \(Cirúrgica\)](#)

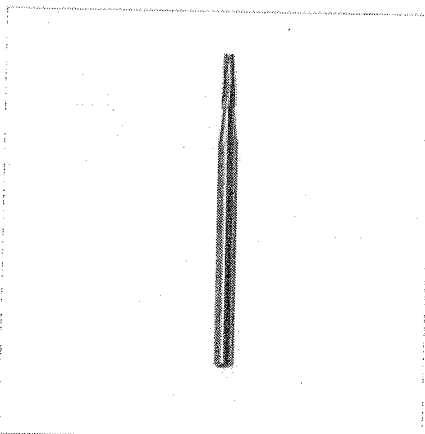

Broca Carbide Microdont FGOS 701 (Cirúrgica)

Código: 41.002.OS701

R\$ 17,00

R\$ 15,90

em até **3x** de **5,30** sem juros
ou **14,79** à vista via boleto

Quantidade:

COMPRAR

Formas de Pagamento

1x s/ juros	15,90
2x s/ juros	7,95
3x s/ juros	5,30

Formas de Entrega/Cálculo de Frete

Digite o CEP da entrega: *

Calcular

DESCRIÇÃO DO PRODUTO

Broca Carbide Microdont FGOS 701 (Cirúrgica)

Características:

Indicadas para preparo cavitário, corte em profundidade, remoção de tecido cariado e odontopediatria.
Autoclaváveis.
Produzidas em aço.
Embalagem com 1 unidade.

Garantia: Contra Defeito de Fabricação.

Registro na ANVISA: 80676920003

COMPRE JUNTO

Atendimento Offline

RELATORIO PUBLICO
(medicamentos, materiais médico-hospitalares e gases medicinais)

PESQUISAR POR

ITEM
 MODALIDADE
 INSTITUIÇÃO
 FORNECEDOR
 FABRICANTE
 FAIXA
 PERÍODO
 BASE SIASG(Compras Federais)
 TIPO DE COMPRA

ITEM:
 Descrição CATMAT:

Código BR: 0403178
 Unidade de Fornecimento:

Genérico: Sim Não
 Adicionar

Grupo: Todos

Classe: Todos

PDM:

UF: Todos
 Município: Seleçione

Pesquisar Limpar

Gerar Relatório Gerar PDF

RESULTADO

Os registros exibidos especificam as compras realizadas nos últimos 18 meses, o que corresponde ao seguinte período: 21-11-2017 a 21/05/2019
Base de Dados: BPS

DADOS DO ITEM				DADOS DA COMPRA			DADOS DO FABRICANTE/FORNECEDOR			DADOS DA INSTITUIÇÃO				VALORES			
CODIGO BR	DESCRIÇÃO CATMAT	UNIDADE DE FORNECIMENTO	GENÉRICO	DATA COMPRA	MODALIDADE DA COMPRA	DATA INSERÇÃO	TIPO COMPRA	FABRICANTE	FORNecedor	NOME DA INSTITUIÇÃO	MUNICIPIO	UF	QTD ITENS COMPRADOS	PREÇO UNITÁRIO	CMEI - PREÇO REGULADO	COMPETÊNCIA CMEI	MÉDIA PONDERADA
Nenhum registro encontrado.																	

Mostrar 20

SÓ ATÉ DOMINGO ATÉ 48% OFF EM C/1 UNIDADE 

Broca Carbide Tungstênio Maxicut 1251 - PM

Embalagem c/ 1 unidade.

edenta 

(https://dentalspeed.com/marca/ed

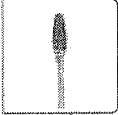

(https://cdn.dentalspeed.com/produtos/550/produto-
broca-
carbide-
tungstenio-
maxicut-
1251-pm-
edenta.png)



Por apenas

R\$ 194,00

Quantidade

adicionar ao carrinho

Compartilhe:

Características

Broca com corte 10, anel azul, diâmetro 6mm.

Aplicação

Indicada para corte cruzado médio em metais preciosos, cromo-cobalto, níquel-cromo, resinas acrílicas e cerâmicas.

Código do Produto: 6915 (EDE6915D)

Produtos visitados por quem procura este item

Broca Carbide Tungstênio Minitcut -
PM
EDENTA

A partir de:

R\$ 155,20

Comprar

Broca Carbide Tungstênio Pêra Corte Cruz...
AMERICAN BURRS

R\$ 72,70

Comprar

Broca Carbide Tungstênio Pêra p/
AMERICAN BURRS

R\$ 72,70

Comprar

(https://dentalspeed.com/marca/3m)

(https://edenta.com.br/procure?)

X



☰ Ver todas as categorias

Pesquise por produto ou marca

Buscar

Olá Visitante

00 Item

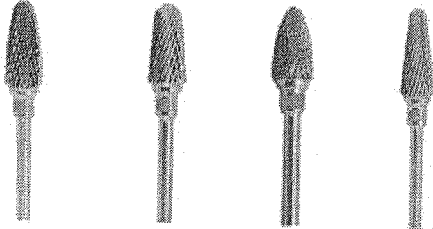

BROCA DE CARBONETO DE TUNGSTENIO MAXICUT PM CORTE CRUZADO - EDENTA

COD: 045198000

0 de 5

(0)

Por R\$181,50

R\$172,43 no boleto à vista
ou 1X de R\$181,50 no cartão

Resgate por 15354 pontos no Surya Club

Escreva abaixo a variação do produto antes de adicionar ao carrinho.

Adicionar ao carrinho

Comprar agora

Ex: Anterior, posterior, rosa, azul, etc...

Filtrar



045198001
BROCA DE CARBONETO DE TUNGSTENIO MAXI-CUT PM CORTE CRUZADO MEDIO - REF. N° 1572 - EDENTA - LABORDENTAL

Avise-me quando chegar



045198006
BROCA DE CARBONETO DE TUNGSTENIO MAXICUT PM N° 1251 CORTE CRUZADO - EDENTA

R\$ 181,50

Quant:

Adicionar ao carrinho



045198007
BROCA DE CARBONETO DE TUNGSTENIO MAXICUT PM N° 1506 CORTE CRUZADO - EDENTA

Avise-me quando chegar



045198002
BROCA DE CARBONETO DE TUNGSTENIO MAXICUT PM N° 1507 CORTE CRUZADO - EDENTA

R\$ 181,50

Quant:

Adicionar ao carrinho



045198004
BROCA DE CARBONETO DE TUNGSTENIO MAXICUT PM N° 1508 CORTE CRUZADO - EDENTA

R\$ 181,50

Quant:

Adicionar ao carrinho



045198005
BROCA DE CARBONETO DE TUNGSTENIO MAXICUT PM N° 1509 CORTE CRUZADO - EDENTA

R\$ 181,50

Quant:

Adicionar ao carrinho



045198003
BROCA DE CARBONETO DE TUNGSTENIO MAXICUT PM N° 1510 CORTE CRUZADO - EDENTA

R\$ 181,50

Quant:

Adicionar ao carrinho

Precisa de ajuda?

Acompanhe seu Pedido

Novo 2ª Via do Boleto

Entre ou Cadastre-se
Minha Conta

O que você procura?

Por Categoria

Repetir Pedido

Tudo Que Você Precisa

Promoções



Dental Cremer | Brocas | Broca Tungstenio

Produto

Indicação

Características

Itens Inclusos

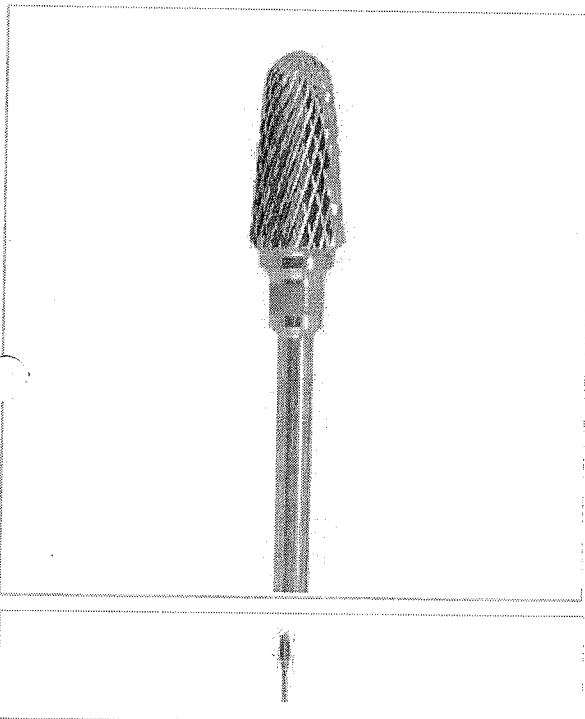

Broca de Tungstênio Maxicut PM - Edenta

Cod. de Referência: 510836

★★★★★ (4)

Veja opiniões de quem já comprou

Unidade. Peça de Mão.



FRETE GRÁTIS! NAS COMPRAS ACIMA DE R\$100,00

A partir de: **R\$194,00**

Condições de Pagamento [+]



n° 1251 510850
R\$194,00



n° 1507 510836
R\$194,00



n° 0251 510928
R\$194,00

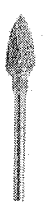

n° 1508 510843
R\$194,00



n° 1509 510867
R\$194,00

Selecione a quantidade desejada de cada um dos itens acima e clique no botão **comprar**

COMPRAR

RELATÓRIO PÚBLICO
(medicamentos, materiais médico-hospitalares e gases medicinais)

PESQUISAR POR

ITEM
 MODALIDADE
 INSTITUIÇÃO
 FORNECEDOR
 FABRICANTE
 FAIXA
 PERÍODO
 BASE SIASG(Compras Federais)
 TIPO DE COMPRA

ITEM

Código BR:

Descrição CATMAT:

Unidade de Fornecimento:

Genérico: Sim Não Dados Agrupados

Adicionar

Grupo:

Classe:

PDM:

UF:

Município:

Limpar

Pesquisar

Gerar PDF

Gerar Planilha

RESULTADO

Os registros exibidos especificam as compras realizadas nos últimos 18 meses, o que corresponde ao seguinte período: 21-11-2017 a 21/05/2019

Base de Dados BPS

CÓDIGO BR	DESCRIÇÃO CATMAT	DADOS DO ITEM			DADOS DA COMPRA		DADOS DO FABRICANTE/FORNECEDOR		DADOS DA INSTITUIÇÃO				VALORES			
		UNIDADE DE FORNECIMENTO	GENÉRICO	DATA COMPRA	MODALIDADE DA COMPRA	DATA INSERÇÃO	TIPO COMPRA	FABRICANTE	FORNECEDOR	NOME DA INSTITUIÇÃO	MUNICÍPIO	UF	QTD ITENS COMPRADOS	PREÇO UNITÁRIO	COMPETÊNCIA C/MEZ	MÉDIA PONDERADA
BR0403178	BROCA ALTA ROTAÇÃO, MATERIAL:CARBIDE, FORMATO:ESFÉRICA, TIPO HASTE:HASTE REGULAR, TIPO CORTE:CORTE MÉDIO, NUMERAÇÃO AMERICANA 1-REF. 8	UNIDADE	Não	05/10/2018	Pregão	23/04/2019	A	WILCOS DO BRASIL INDUSTRIA E COMERCIO LIMITADA	EMIGE MATERIAIS ODONTOLÓGICOS LTDA	MUNICÍPIO DE TUPACIGUARA	TUPACIGUARA	MG	200	2,9500	N/A	7,1953

Mostrar 20

Mostrando 1 à 7 de 7 registro(s)

Item 81 20 85 - R\$ 7,72

CÓDIGO BR	DADOS DO ITEM				DADOS DA COMPRA				DADOS DO FABRICANTE/FORNECEDOR				DADOS DA INSTITUIÇÃO				VALORES			
	DESCRIÇÃO CATMAT	UNIDADE DE FORNECIMENTO	GENÉRICO	DATA COMPRA	MODALIDADE DA COMPRA	DATA INSERÇÃO	TIPO COMPRA	FABRICANTE	FABRICANTE/FORNECEDOR	NOME DA INSTITUIÇÃO	MUNICÍPIO	UF	QTD ITENS COMPRADOS	PREÇO UNITÁRIO	CMED - PREÇO REGULADO	COMPETÊNCIA CMED	MÉDIA PONDERADA			
BR0403178	BROCA ALTA ROTAÇÃO MATERIAL: CARBIDE FORMATO: ESFÉRICA, TIPO HASTE: HASTE REGULAR, TIPO CORTE: CORTE MÉDIO, NUMERAÇÃO AMERICANA TREF: 8	UNIDADE	Não	05/06/2018	Pregão	17/04/2019	A	KAVO DO BRASIL INDUSTRIA E COMERCIO LTDA	AIRMED EIRELI - EPP	MUNICÍPIO DE AMERICO BRASILENSE	SP	50	4,9500	N/A	N/A	7,1953				
BR0403178	BROCA ALTA ROTAÇÃO MATERIAL: CARBIDE FORMATO: ESFÉRICA, TIPO HASTE: HASTE REGULAR, TIPO CORTE: CORTE MÉDIO, NUMERAÇÃO AMERICANA TREF: 8	UNIDADE	Não	06/08/2018	Pregão	17/04/2019	A	KAVO DO BRASIL INDUSTRIA E COMERCIO LTDA	IN-DENTAL PRODUTOS ODONTOLÓGICOS, MÉDICOS E HOSPITALARES LTDA - EPP	MUNICÍPIO DE AMERICO BRASILENSE	SP	50	6,6400	N/A	N/A	7,1953				
BR0403178	BROCA ALTA ROTAÇÃO MATERIAL: CARBIDE, FORMATO: ESFÉRICA, TIPO HASTE: HASTE REGULAR, TIPO CORTE: CORTE MÉDIO, NUMERAÇÃO AMERICANA TREF: 8	UNIDADE	Não	21/03/2018	Pregão	22/10/2018	A	KAVO DO BRASIL INDUSTRIA E COMERCIO LTDA	DENTAL OESTE EIRELI	MUNICÍPIO DE QUATRO BARRAS	PR	100	7,2900	N/A	N/A	7,1953				
BR0403178	BROCA ALTA ROTAÇÃO MATERIAL: CARBIDE, FORMATO: ESFÉRICA, TIPO HASTE: HASTE REGULAR, TIPO CORTE: CORTE MÉDIO, NUMERAÇÃO AMERICANA TREF: 8	UNIDADE	Não	05/06/2018	Pregão	03/09/2018	A	KAVO DO BRASIL INDUSTRIA E COMERCIO LTDA	ELISVANDIA MATOS DONINI - ME	MUNICÍPIO DE CHARQUEADAS	RS	150	7,3700	N/A	N/A	7,1953				
BR0403178	BROCA ALTA ROTAÇÃO MATERIAL: CARBIDE, FORMATO: ESFÉRICA, TIPO HASTE: HASTE REGULAR, TIPO CORTE: CORTE MÉDIO, NUMERAÇÃO AMERICANA TREF: 8	UNIDADE	Não	13/12/2017	Pregão	06/03/2018	A	KAVO DO BRASIL INDUSTRIA E COMERCIO LTDA	IN-DENTAL PRODUTOS ODONTOLÓGICOS, MÉDICOS E HOSPITALARES LTDA - EPP	MUNICÍPIO DE ALTINOPOLIS	SP	80	8,5000	N/A	N/A	7,1953				
BR0403178	BROCA ALTA ROTAÇÃO MATERIAL: CARBIDE, FORMATO: ESFÉRICA, TIPO HASTE: HASTE REGULAR, TIPO CORTE: CORTE MÉDIO, NUMERAÇÃO AMERICANA TREF: 8	UNIDADE	Não	21/08/2018	Pregão	30/10/2018	A	ANGELUS INDUSTRIA DE PRODUTOS ODONTOLÓGICOS S/A	DENTAL CREMER PRODUTOS ODONTOLÓGICOS S.A	CONSORCIO INTERMUNICIPAL DE SAUDE	PR	30	10,0300	N/A	N/A	7,1953				

Mostrando 1 à 7 de 7 registro(s)

Suporte a sistemas: 136 - opção 8
 e-mail: suporte_sistemas@dalreus.gov.br
 Fale conosco: <http://dalreus.saude.gov.br/fale-conosco>



RELATÓRIO PÚBLICO (medicamentos, materiais médico-hospitalares e gases medicinais)

PESQUISAR POR

- ITEM
- MODALIDADE
- INSTITUIÇÃO
- FORNECEDOR
- FABRICANTE
- FAIXA
- PERÍODO
- BASE SIASG(Compras Federais)
- TIPO DE COMPRA

ITEM

Descrição CATMAT: BROCA ALTA ROTAÇÃO, MATERIAL:CARBIDE, FORMATO:CILINDRICA, TIPO HASTE:HASTE REGULAR, TIPO CORTE:CORTE MÉDIO, NUMERAÇÃO AMERICANA 1-REF. 56

Código BR: 0403186

Unidade de Fornecimento:

Genérico: Sim Não

Aplicação:

Grupo: Todos

Classe: Todos

PDM:

UF: Todos

Município: Seleção

Item 86 ao 88 - R\$ 8,98

Pesquisar Limpar

RESULTADO

Os registros exibidos especificam as compras realizadas nos últimos 18 meses, o que corresponde ao seguinte período: 21-11-2017 a 21/05/2019 Base de Dados BPS

DADOS DO ITEM			DADOS DA COMPRA				DADOS DO FORNECEDOR			DADOS DA INSTITUIÇÃO			VALORES				
CÓDIGO BR	DESCRIÇÃO CATMAT	UNIDADE DE FORNECIMENTO	GENÉRICO	DATA COMPRA	MODALIDADE DA COMPRA	DATA INSERÇÃO	TIPO COMPRA	FABRICANTE	FABRICANTE FORNECEDOR	NOME DA INSTITUIÇÃO	MUNICÍPIO	UF	CID. ITENS COMPRADOS	PREÇO UNITÁRIO	CMED - PREÇO REGULADO	COMPETÊNCIA CMED	MÉDIA PONDERADA
BR0403186	BROCA ALTA ROTAÇÃO, MATERIAL:CARBIDE, FORMATO:CILINDRICA, TIPO HASTE:HASTE REGULAR, TIPO CORTE:CORTE MÉDIO, NUMERAÇÃO AMERICANA 1-REF. 56	UNIDADE	Não	21/08/2018	Pregão	30/10/2018	A	KAVO DO BRASIL INDUSTRIA E COMERCIO LTDA	EQUIPAR SUPRIMENTOS ODONTOMEDICOS LTDA - EPP	CONSORCIO INTERMUNICIPAL DE SAUDE	PATO BRANCO	PR	30	3.7500	N/A	N/A	4,5862

000265

DADOS DO ITEM				DADOS DA COMPRA			DADOS DO FORNECEDOR				DADOS DA INSTITUIÇÃO				VALORES			
CÓDIGO BR	DESCRIÇÃO CATMAT	UNIDADE DE FORNECIMENTO	GENÉRICO	DATA COMPRA	MODALIDADE DA COMPRA	DATA INSERÇÃO	TIPO COMPRA	FABRICANTE	FABRICANTE FORNECEDOR	NOME DA INSTITUIÇÃO	MUNICÍPIO	UF	QTD ITENS COMPRADOS	PREÇO UNITÁRIO	CMED - PREÇO REGULADO	COMPETÊNCIA CMED	MÉDIA PONDERADA	
BR0403186	BROCA ALTA ROTAÇÃO MATERIAL CARBIDE FORMATO: CILÍNDRICA, TIPO HASTE: HASTE REGULAR, TIPO CORTE: CORTE MÉDIO, NUMERAÇÃO AMERICANA 1-REF. 56	UNIDADE	Não	05/10/2018	Pregão	23/04/2019	A	KAVO DO BRASIL INDUSTRIA E COMERCIO LTDA	EMIGE MATERIAS ODONTOLÓGICOS LTDA	MUNICÍPIO DE TUPACIGUARA	TUPACIGUARA	MG	100	4,8500	N/A	N/A	4,5982	

Mostrando 1 a 2 de 2 registro(s)

Suporte a sistemas: 136 - opção 3
 e-mail: suporte.sistemas@datasus.gov.br
 Fale conosco: <http://datasus.saude.gov.br/fale-conosco>



SÓ ATÉ DOMINGO ATÉ 40% OFF EM

3M

allprime



Broca Carbide Nº 56 Cilindrica FG

Embalagem c/ 1 unidade.

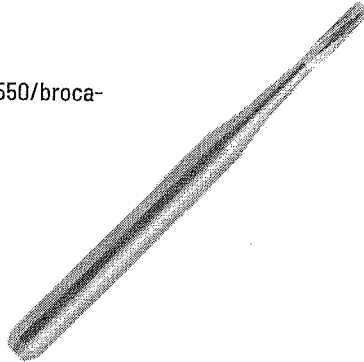

(https://cdn.dentalspeed.com/produtos/550/broca-carbide-n-56-cilindrica-fg-allprime-11944.png)

**AllPrime**

(https://dentalspeed.com/marca/all

Por apenas

R\$ 9,98

GANHE BRINDE
Compre R\$ 199 em ALLPRIME e
Ganhe Bloco de Recados Click.

Quantidade

adicionar ao carrinho

Compartilhe:

Apresentação Benefícios

Perfeita tolerância da haste. Alta durabilidade. Alta durabilidade. Excelente desempenho. Alta precisão do corte.

Características

Produzidas com carbureto de tungstênio sobre hastes do melhor aço inoxidável disponível no mercado internacional. Mais resistentes, permitem acabamentos de alta precisão e sendo concêntricas geram menos calor durante sua utilização. Aprovadas pelo CE, FDA. Alta rotação.

Aplicação

cada p/ o preparo cavitário, corte em profundidade, remoção de tecido cariado e pediatria.

Código do Produto: 11944 (ALP11944E)

(https://dentalspeed.com/marca/3m)

(https://dentalspeed.com/produtos/550/broca-carbide-n-56-cilindrica-fg-allprime-11944.png)

X

LANÇAMENTOS

MAIS VENDIDOS



Quer receber todas as promoções primeiro? :)



DENTAL PARTNER

Broca Jet Carbide FG Regular nº 56

NÃO

QUERO!

+ CHANCES PARA COMEMORAR!

25% DE DESCONTO EM 20 PRODUTOS SELECIONADOS

CLIQUE AQUI

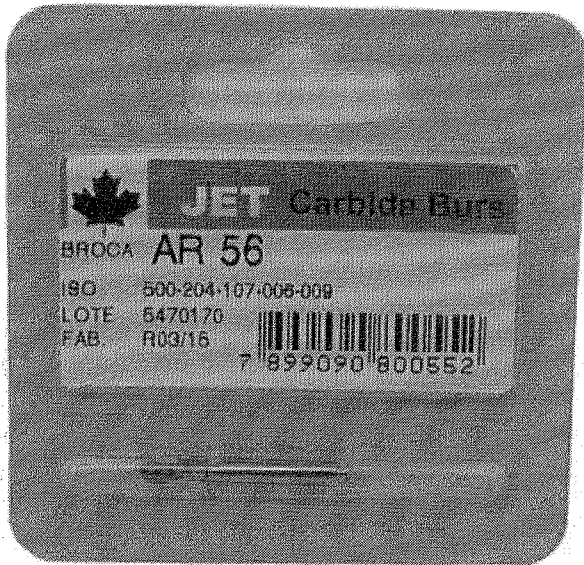

LABORDENTAL

Broca Jet Carbide FG Regular nº 56 Cilíndrica Lisa

★★★★★ (Nenhuma avaliação)
(cód. 103024)

Embalagem c/ 1 unidade

+ detalhes

CALCULAR FRETE E PRAZO

CEP _____

CALCULAR FRETE

FORMAS DE PAGAMENTO

COMPARTILHE



QUANTIDADE

- 1 +

R\$11,82

ADICIONAR E CONTINUAR A COMPRA

OU

ADICIONAR E FINALIZAR A COMPRA

INDICAÇÃO

ESPECIFICAÇÃO TÉCNICA

MODO DE USO

ITENS INCLUSOS

OFERTAS IMPERDÍVEIS
AVALIAÇÕES

Chat - Fale conosco

RELATÓRIO PÚBLICO
(medicamentos, materiais médico-hospitalares e gases medicinais)

PESQUISAR POR

- ITEM
- MODALIDADE
- INSTITUIÇÃO
- FORNECEDOR
- FABRICANTE
- FAIXA
- PERÍODO
- BASE SIASG(Compras Federais)
- TIPO DE COMPRA

ITEM

Código BR: Descrição CATMAT:

Unidade de Fornecimento:

Genérico: Sim Não

Dados Agrupados

Ação: Adicionar

Grupo:

Classe:

PDM:

UF: Município:

Itens 89 e 90 - R\$ 17,38

Perquisar

Limpar

RESULTADO

Os registros exibidos especificam as compras realizadas nos últimos 18 meses, o que corresponde ao seguinte período: 21-11-2017 a 21/05/2019

Gerar Planilha

Gerar PDF

DADOS DO ITEM				DADOS DA COMPRA			DADOS DO FABRICANTE/FORNECEDOR			DADOS DA INSTITUIÇÃO				VALORES			
CODIGO BR	DESCRIÇÃO CATMAT	UNIDADE DE FORNECIMENTO	GENÉRICO	DATA COMPRA	MODALIDADE DA COMPRA	DATA INSCRIÇÃO	TIPO COMPRA	FABRICANTE	FORNECEDOR	NOME DA INSTITUIÇÃO	MUNICÍPIO	UF	QTD ITENS COMPRADOS	PREÇO UNITÁRIO	CMED - PREÇO REGULADO	COMPETÊNCIA CMED	MÉDIA PONDERADA
Nenhum registro encontrado.																	

Mostrar 20



SÓ ATÉ DOMINGO ATÉ 48% OFF EM C/

carbide



Broca Carbide Cirúrgica Esférica FG N° 6

Embalagem c/ 1 unidade.

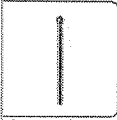

(https://cdn.dentalspeed.com/produtos/550/broca-carbide-cirurgica-esferica-fg-n-6-prima-dental-11135.png)

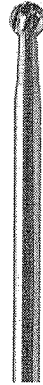

PRIMA DENTAL

(https://dentalspeed.com/marca/primadental)

Por apenas

R\$ 13,65

Ou R\$ 17,06

LEVE + PAGUE -

Compre a partir de 5 unidades e Pague apenas R\$ 13,65 cada.

Quantidade

adicionar ao carrinho

Compartilhe:

Apresentação Benefícios

Possui 6 lâminas em espiral desenhadas para uma remoção mais eficiente de resíduos. Especialmente adaptadas para trabalho na estrutura óssea devido ao ângulo de corte de suas lâminas.

Características

Carbide esférica, 6, 25mm, alta rotação, (Fg).

Aplicação

Indicado para procedimentos cirúrgicos orais.

Código do Produto: 11135 (PRI11135F)

Produtos visitados por quem procura este item

(https://dentalspeed.com/marca/3m)

(https://dentalspeed.com/produto/3m)

X

0

DentalMaster > Materiais de Consumo > Brocas Diversas

Compartilhe:

BROCA CARBIDE JET CIRÚRGICA FGOS

Cód.18477

Selecione:

1/4	Por: R\$ 17,60	<input type="text" value="1"/>	COMPRAR
1/2	Por: R\$ 17,60	<input type="text" value="1"/>	COMPRAR
1	Por: R\$ 17,60	<input type="text" value="1"/>	COMPRAR
2	Por: R\$ 17,60	<input type="text" value="1"/>	COMPRAR
4	AVISE-ME Para ser avisado da disponibilidade deste Produto, basta preencher os campos abaixo. Digite seu nome... <input type="text"/> Digite seu e-mail... <input type="text"/> <input type="button" value="OK"/>		
6	Por: R\$ 17,60	<input type="text" value="1"/>	COMPRAR
8	AVISE-ME Para ser avisado da disponibilidade deste Produto, basta preencher os campos abaixo. Digite seu nome... <input type="text"/> Digite seu e-mail... <input type="text"/> <input type="button" value="OK"/>		
557	Por: R\$ 17,60	<input type="text" value="1"/>	COMPRAR
700	Por: R\$ 17,60	<input type="text" value="1"/>	COMPRAR
702	Por: R\$ 17,60	<input type="text" value="1"/>	COMPRAR
703	Por: R\$ 17,60	<input type="text" value="1"/>	COMPRAR
701	Por: R\$ 17,60	<input type="text" value="1"/>	COMPRAR

Online

BIOSSEGURANÇA ▾ DENTÍSTICA ▾ ENDODONTIA ▾ EQUIPAMENTOS ▾ IMPLANTODONTIA ▾ ORTODONTIA ▾
PRÓTESE ▾ PROMOÇÕES

INÍCIO DENTÍSTICA BROCAS BROCA FG CIRURGICA JET BROCA FG CIRÚRGICA 06 CARBIDE JET

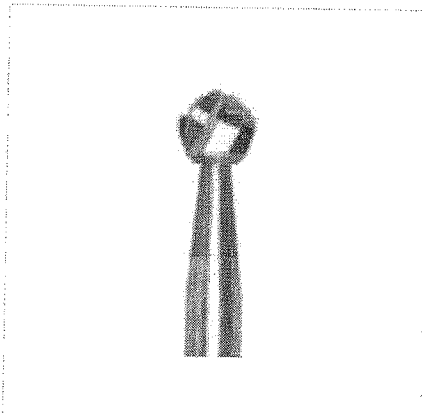

BROCA FG CIRÚRGICA 06 CARBIDE JET

Código 001290

Indicado para preparos cavitários, cortes profundos, remoção de tecidos cariados e pediatria.

R\$ 17,47

QUANTIDADE:

Cálculo do Frete

Informe o CEP

Calcular frete

Aguardando CEP

MAIS INFORMAÇÕES

- Esterilizável;
- Alta rotação.

Embalagem com 01 unidade.

OUTROS PRODUTOS NA MESMA CATEGORIA

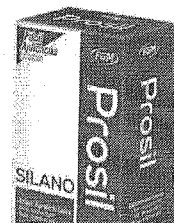
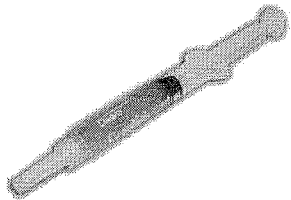

Envie-nos uma mensagem

RELATÓRIO PÚBLICO (medicamentos, materiais médico-hospitalares e gases medicinais)

ITEM
 MODALIDADE
 INSTITUIÇÃO
 FORNECEDOR
 FABRICANTE
 FAIXA
 PERÍODO
 BASE SIASC(Compras Federais)
 TIPO DE COMPRA

ITEM:
 Descrição CATMAT:
 Genérico: Sim Não
 Dados Agrupados

Unidade de Fornecimento:
 Adicionar

Grupo: Todos ▾

Classe: Todos ▾

PDM:

UF: Todos ▾
 Município: Selezione

Itens 91 e 92 - R\$ 33,50

Limpar

Pesquisar

RESULTADO

Os registros exibidos especificam as compras realizadas nos últimos 18 meses, o que corresponde ao seguinte período: 21-11-2017 a 21/05/2019

Gerar PDF

Gerar Planilha

DADOS DO ITEM				DADOS DA COMPRA			DADOS DO FORNECEDOR			DADOS DA INSTITUIÇÃO			VALORES				
CÓDIGO BR	DESCRIÇÃO CATMAT	UNIDADE DE FORNECIMENTO	GENÉRICO	DATA COMPRA	MODALIDADE DA COMPRA	DATA INSERÇÃO	TIPO COMPRA	FABRICANTE	FABRICANTE FORNECEDOR	NOME DA INSTITUIÇÃO	MUNICÍPIO	UF	QTD ITENS COMPRADOS	PREÇO UNITÁRIO	CMED - PREÇO REGULADO	COMPETÊNCIA CMED	MÉDIA PONDERADA
Nenhum registro encontrado.																	

Mostrar 20 ▾



(<https://www.dentalgutierre.com.br/>)

Busque aqui..

Home (<https://www.dentalgutierre.com.br/>) > Brocas (<https://www.dentalgutierre.com.br/brocas>) >

Broca Zekrya (<https://www.dentalgutierre.com.br/brocas/broca-zekrya>)

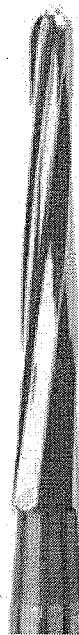

Podemos ajudar?

(<https://www.dentalgutierre.com.br/>)

Tweetar (<https://twitter.com/share>)

Broca Carbide Cirurgica Zekrya 151 Fg 23mm Prima Dental SKU 022211

R\$ 26,33

Quantidade

Adicionar ao Carrinho

Finalizar Compra

- Consulte opções de parcelamento
- Consulte frete e prazo de entrega

Indicações

Características e benefícios

Precisa de ajuda?

Acompanhe seu Pedido

2ª Via do Boleto

Entre ou Cadastre-se
Minha Conta

O que você procura?

Por Categoria

Repetir Pedido

Tudo Que Você Precisa

Promoções



Dental Cremer | Cirurgia e Periodontia | Broca Cirúrgica

Produto

Indicação

Características

Itens Inclusos

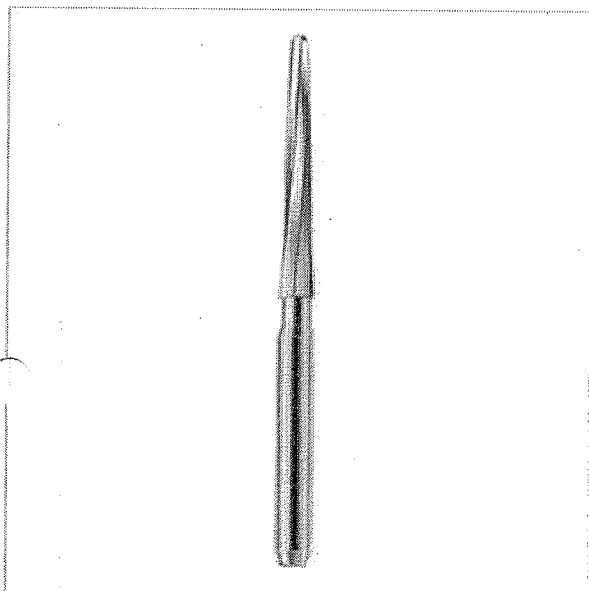

Broca Cirúrgica Zekrya FG Maillefer - Dentsply

Cod. de Referência: 279672

★★★★★ (7)

Veja opiniões de quem já comprou

Embalagem com 1 unidade. Escolha o Tamanho.



FRETE GRÁTIS! NAS COMPRAS ACIMA DE R\$100,00

A partir de: **R\$51,57**

Condições de Pagamento [+]

28mm 279689

R\$51,57

1

COMPRAR

23mm 279672

R\$51,57

1

COMPRAR

VOCÊ ESTÁ EM UM AMBIENTE SEGURO

APROVEITE E COMPRE JUNTO



+

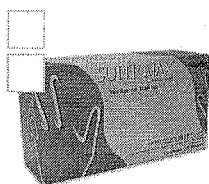

+

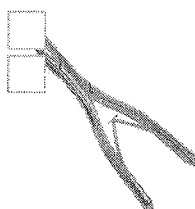

=

Leve junto por:

R\$ 209,67

COMPRAR TODOS

Broca Cirúrgica Zekrya FG Maillefer - Dentsply

Embalagem com 1 unidade. Escolha o Tamanho.

★★★★★ (7)

A partir de: **R\$ 51,57**

Luva de Procedimento - Supermax

Embalagem com 100 unidades. Escolha o tamanho.

★★★★★ (423)

A partir de: **R\$ 24,99**

Por até R\$ 20,99

Alveolôto Luer Curvo - Quinelato

Embalagem com 1 unidade.

A partir de: **R\$ 133,11**

1 Modelo

1 Modelo

1

Indicação

Características

Itens Inclusos

Indicada como auxiliar em cirurgias orais.

POSSO AJUDAR?

OPINIÕES DOS CONSUMIDORES

**BROCA CIRURGICA ZEKRYA FG
23MM N° 151 - ANGELUS PRIMA
DENTAL**

COD: 046138001

0 de 5

(0)

Por R\$22,60Resgate por 2556
pontos no Surya
ClubR\$21,47 no boleto à vista
ou 1X de R\$22,60 no cartãoQuantidade:

Adicionar ao carrinho

Comprar agora

Informações do produto**Apresentação**

Embalagem com 1 unidade.

Benefícios

Broca carbide cônica longa de ponte segura.

Características

- Referência: 23mm: CZEK151FG23.
- Comprimento: 23mm;
- (FG) Alta Rotação.
- Autoclavável

Indicações

Indicada como auxiliar em cirurgias orais.

Ver Mais

Pergunte e veja opiniões de quem já comprou

Guia

Avaliações

Perguntas

0 avaliações

“

Esta loja se preocupa tanto com você consumidor que contratou uma empresa independente para auditar as avaliações da loja. Legal, né? ;) A Trustvox certifica que a nota média da loja é

4.8 de 5

”



Ficou alguma dúvida sobre o produto? Pergunte aqui...

RELATÓRIO PÚBLICO
(medicamentos, materiais médico-hospitalares e gases medicinais)

PESQUISAR POR

- ITEM
- MODALIDADE
- INSTITUIÇÃO
- FORNECEDOR
- FABRICANTE
- FAIXA
- PERÍODO
- BASE SIASG(Compras Federais)
- TIPO DE COMPRA

ITEM

Item 93 - R\$ 223,84

Código BR:

BR:

Unidade de Fornecimento:

Descrição CATMAT:

Unidade de Fornecimento:

Genérico: Sim Não

Dados Agrupados

Adicionar

Grupo:

Classe:

PDM:

UF:

Município:

Pesquisar

Limpar

RESULTADO

Os registros exibidos especificam as compras realizadas nos últimos 18 meses, o que corresponde ao seguinte período: 21-11-2017 a 21/05/2019
Base de Dados BPS

Gerar Planilha

Gerar PDF

DADOS DO ITEM				DADOS DA COMPRA			DADOS DO FABRICANTE/FORNECEDOR			DADOS DA INSTITUIÇÃO				VALORES			
CODIGO BR	DESCRIÇÃO CATMAT	UNIDADE DE FORNECIMENTO	GENÉRICO	DATA COMPRA	MODALIDADE DA COMPRA	DATA INSCRIÇÃO	TIPO COMPRA	FABRICANTE	FORNECEDOR	NOME DA INSTITUIÇÃO	MUNICÍPIO	UF	QTD ITENS COMPRADOS	PREÇO UNITÁRIO	CMED - PREÇO REGULADO	COMPETÊNCIA CMED	MEDIA PONDERADA
Nenhum registro encontrado.																	

Mostrar 20



BUSCAR PRODUTO:

BUSCAR

RS 0,00

- Cirurgia/Implante
- Consumo
- Descartáveis
- Endodontia
- Equipamentos
- Instrumentais
- Ortodontia

CIRURGIA/IMPLANTE
selecione abaixo o grupo desejado

AFASTADOR BRANEMARK
BISTURI CIRCULAR
BOLSA DE IRRIGACAO
BROCA CIRURGICA
CHAVE DIGITAL
CIMENTO CIRURGICO
COLETOR DE OSSO
GENGIVA ARTIFICIAL
HIDROXAPATITA
IMPLANTE
IRRIGADOR SORO
LEVANTAMENTO SEIO MAXILAR
MEMBRANA
OSSO BOVINO
PARAFUSO P/ ENERTO OSSEO
PARAMENTACAO ESTERIL
PILÃO/PARTICULADOR OSSEO
RASPADOR
SORO
SUGADOR CIRURGICO
TACHINHAS

BROCA CIRURGICA

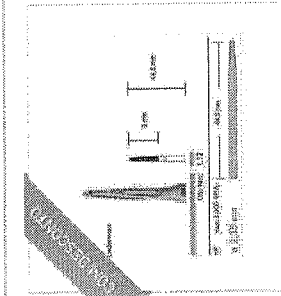

BROCA LINDEMANN CIRURGICA FG 162

broca lindemann cirurgica fg 162

REFERÊNCIA: 002114
ESTOQUE: Disponível
MARCA: ANGELUS

RS 293,78

o depósito, boleto
o de crédito

QUANTIDADE:

COMPRAR

celamento no cartão de crédito:

taxa mínima de R\$ 200,00 para compras parceladas.

R\$ 293,78 sem juros



Consultar frete e prazo de entrega:
informe o cep no campo ao lado e aperte enter.

OK

Descrição do Produto:

CATEGORIAS

Precisa de ajuda?

Acompanhe seu Pedido

2ª Via do Boleto

Entre ou Cadastre-se Minha Conta

O que você procura?

Por Categoria

Repetir Pedido

Tudo Que Você Precisa

Promoções

Dental Cremer | Brocas | Broca Carbide

Produto

Indicação

Características

Itens Inclusos

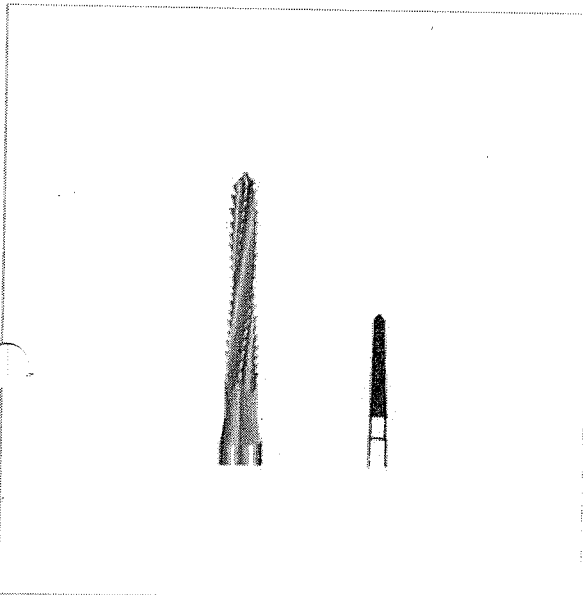

Broca Carbide Cirúrgica Lindemann FG - Edenta

Cod. de Referência: 170665

☆☆☆☆☆ (0)

Avalie este produto

Unidade. Alta Rotação. C162.316.016 FGXL.



FRETE GRÁTIS! NAS COMPRAS ACIMA DE R\$100,00

Por: **R\$293,78**

Condições de Pagamento [+]

QUANTIDADE:

1

COMPRAR

VOCÊ ESTÁ EM UM AMBIENTE SEGURO

APROVEITE E COMPRE JUNTO



+

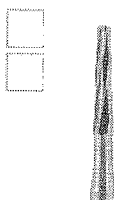

+

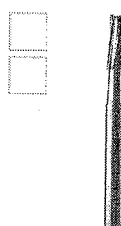

=

Leve junto por:

R\$ 320,74

COMPRAR TODOS

Broca Carbide Cirúrgica Lindemann FG - Edenta

Unidade. Alta Rotação. C162.316.016 FGXL.

A partir de:

R\$ 293,78

Broca Carbide Cônica Longa FG - Jota

Unidade. Alta Rotação.

A partir de:

R\$ 9,90

Broca Carbide Cirúrgica Cônica FG - Angelus Prima Dental

Embalagem com 1 unidade.

☆☆☆☆☆ (6)

A partir de:

R\$ 17,06

1

1

1

Indicação

Características

Itens Inclusos

* Broca cirúrgica indicada para corte de osso.

POSSO AJUDAR?

OPINIÕES DOS CONSUMIDORES

[Inicial](#) | [Produtos Detalhes](#)

PRODUTOS

- ADESIVOS
- BANDAS
- BROCAS
- BROCAS
- FREZA
- CLAREADORES
- UNHA DE MADEIRA

DISCOS

DIVERSOS

ENDODONTIA

EQUIPAMENTOS

ESCOVAS

EXTIRPA NERVOS

FIOS

INSTRUMENTAL

IONOMERO

LABORATORIO

LIQUIDOS

LUBRIFICANTES

MATERIAL DE MOLDAGEM

MATERIAL DESCARTAVEL

MATERIAL RESTAURADOR

MATRIZ

MEDICAMENTOS

MOLDEIRAS

ORTODONTIA

PAPEL CARBONO

PAPELARIA

**BROCA CARBIDE
FG CIRURGICA
N.162 LINDEMANN
- PRIMA DENTAL**

Cód. 13139

R\$ 83,97

BROCA CARBIDE FG CIRURGICA N.162
LINDEMANN - PRIMA DENTAL

Produto indisponível no momento!

Outros Produtos



BROCA CARBIDE FG N.329
MEDIM

Cód. 13393

VER PRODUTO



BROCA KG 3203F

Cód. 13355

VER PRODUTO

BROCA ENDO-Z
MICRODONT 25MM

Cód. 13245

VER PRODUTO

BROCA CARBIDE FG
CIRURGICA N.162
LINDEMANN - PRIMA
DENTAL

Cód. 13139

VER PRODUTO



BROCA KG 1090G

Cód. 13068

VER PRODUTO



BROCA KG 4230

Cód. 13039

VER PRODUTO

RELATÓRIO PÚBLICO (medicamentos, materiais médico-hospitalares e gases medicinais)

PESQUISAR POR

ITEM
 MODALIDADE
 INSTITUIÇÃO
 FORNECEDOR
 FABRICANTE
 FAIXA
 PERÍODO
 BASE SIASG(Compras Federais)
 TIPO DE COMPRA

ITEM:

 Código BR:

 Descrição CATMAT:

 Unidade de Fornecimento:

 Genérico: Sim Não

 Adicionar

 Grupo:

 Classer:

 PDM:

 UF:

 Município:

Itens 94 e 95 - R\$ 11,64

96 e 97

Pesquisar Limpar

Gerar Planilha Gerar PDF

RESULTADO

Os registros exibidos especificam as compras realizadas nos últimos 18 meses, o que corresponde ao seguinte período: 21-11-2017 a 21/05/2019

Base de Dados: BPS

CÓDIGO BR	DESCRIÇÃO CATMAT	DADOS DO ITEM			DADOS DA COMPRA			DADOS DO FORNECEDOR		DADOS DA INSTITUIÇÃO			VALORES				
		UNIDADE DE FORNECIMENTO	GENÉRICO	DATA COMPRA	MODALIDADE DA COMPRA	DATA INSCRIÇÃO	TIPO COMPRA	FABRICANTE	FORNECEDOR	NOME DA INSTITUIÇÃO	MUNICÍPIO	UF	QTD ITENS COMPRADOS	PREÇO UNITÁRIO	CMED - PREÇO REGULADO	COMPETÊNCIA CMED	MÉDIA PONDERADA
BR0403205	BROCA ALTA ROTAÇÃO MATERIAL:CARBIDE, FORMATO:FRONCO CÔNICA, TIPO HASTE:HASTE REGULAR, TIPO CORTE:PICOTADA, NUMERAÇÃO AMERICANA 1:REF. 703	UNIDADE	Não	04/04/2018	Pregão	08/05/2018	A	VICTOR MEDINA ODONTOLOGIA LTDA - ME	APOGEU CENTER COMERCIAL DE PRODUTOS HOSPITALARES E MEDICAMENTOS	FUNDO MUNICIPAL DE SAUDE DE BELEM	BELEM	PB	20	8,8000	N/A	N/A	8,8000

Mostrando 1 a 1 de 1 registro(s)

21/05/2019

Supporta a sistemas: 136 - cpvão 8
e-mail: suporte.sistemas@datasus.gov.br
Fale conosco: <http://datasus.saude.gov.br/fale-conosco>

BPS - Banco de Preços em Saúde

000282

6.

2/2



SÓ ATÉ DOMINGO! ATÉ 40% OFF EM TODA A LINHA

aproveite



Broca Carbide Nº 703 Conica Dentada - FG

Embalagem c/ 1 unidade.



(https://dentalspeed.com/marca/mi)

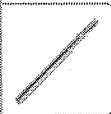

(https://cdn.dentalspeed.com/produtos/550/produto-

broca-carbide-n-703-conica-dentada-fg-microdont.png)



Por apenas

R\$ 10,56

Quantidade

adicionar ao carrinho

Compartilhe:

Apresentação Benefícios

- Perfeita tolerância da haste;
- Alta durabilidade;
- Alta durabilidade;
- Excelente desempenho;
- Alta precisão do corte.

Características

Produzidas com carbureto de tungstênio sobre hastes do melhor aço inoxidável disponível no mercado internacional. Mais resistentes, permitem acabamentos de alta precisão e sendo concêntricas geram menos calor durante sua utilização. Aprovadas pelo CE, FDA. Alta rotação.

Aplicação

Indicada p/ o preparo cavitário, corte em profundidade, remoção de tecido cariado e pediatria.

Código do Produto: 3847 (KBR3847C)

(https://dentalspeed.com/marca/3m)

(https://dentalspeed.com/produto/3847)

X

O que você procura?

Por Categoria

Repetir Pedido

Tudo Que Você Precisa

Promoções

Dental Cremer | Cirurgia e Periodontia | Broca Cirúrgica

Produto

Indicação

Características

Itens Inclusos

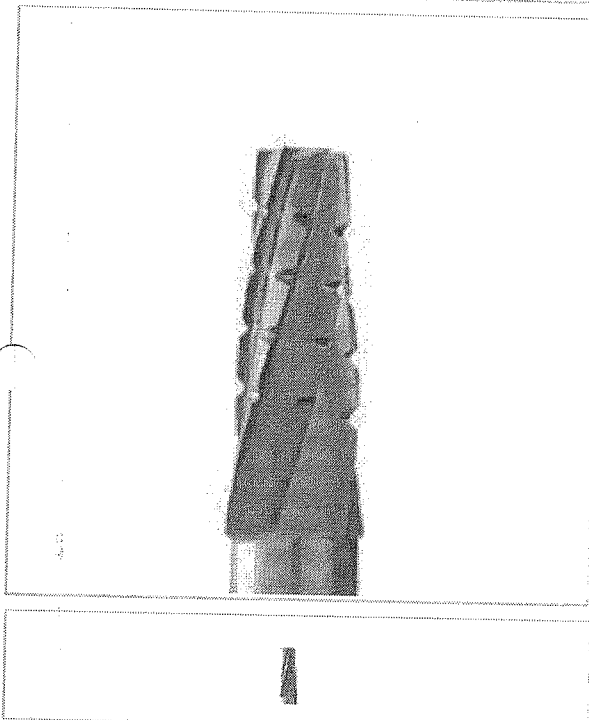

Broca Carbide Cirúrgica Cônica Dentada FG HL - Medin

Cod. de Referência: 113655

☆☆☆☆☆ (0)

Avalie este produto

Unidade. Alta Rotação.



FRETE GRÁTIS NAS COMPRAS ACIMA DE R\$100,00

A partir de: **R\$15,57**

Condições de Pagamento [+]

n° 700 (Cód. 113655)	R\$15,57	AVISE-ME
n° 701 (Cód. 113662)	R\$15,57	AVISE-ME
n° 701L (Cód. 113693)	R\$15,57	AVISE-ME

VOCÊ ESTÁ EM UM AMBIENTE SEGURO

PRODUTOS QUE BAIXARAM DE PREÇO

30% de desconto

Broca Cirúrgica Zekrya FG - Jota

Embalagem com 1 unidade. Escolha o Tamanho.

☆☆☆☆☆ (1)

A partir de: ~~R\$ 33,60~~
R\$ 23,52

BAIXOU O PREÇO

1

19% de desconto

Broca Cirúrgica Zekrya FG - Angelus Prima Dental

Embalagem com 1 unidade. Escolha o Tamanho.

☆☆☆☆☆ (10)

A partir de: ~~R\$ 32,60~~
R\$ 26,38

BAIXOU O PREÇO

1

Indicação

Características

Itens Inclusos

* Utilizada para cirurgia e abertura de cavidades. A indicação varia em função do tipo de trabalho.

OPINIÕES DOS CONSUMIDORES

Tem esse produto? Seja o primeiro a avaliá-lo!

POSSO AJUDAR?



Banco de Preços em Saúde

RELATORIOS ALTRAR DADOS SAIR

RELATÓRIO PÚBLICO (medicamentos, materiais médico-hospitalares e gases medicinais)

PESQUISAR POR

- ITEM
- MODALIDADE
- INSTITUIÇÃO
- FORNECEDOR
- FABRICANTE
- FAIXA
- PERÍODO
- BASE SIASG(Compras Federatas)
- TIPO DE COMPRA

ITEM

Código BR: Descrição CATMAT:

Unidade de Fornecimento:

Genérico: Sim Não

Dados Agrupados

Adicionar

Grupo:

Classe:

PDM:

UF:

Município:

Pesquisar

Limpar

RESULTADO

Os registros exibidos especificam as compras realizadas nos últimos 18 meses, o que corresponde ao seguinte período: 21-11-2017 a 21/05/2019

Base de Dados: BPS

Gerar Planilha

Gerar PDF

DADOS DO ITEM				DADOS DA COMPRA				DADOS DO FABRICANTE/FORNECEDOR				DADOS DA INSTITUIÇÃO				VALORES			
CÓDIGO BR	DESCRIÇÃO CATMAT	UNIDADE DE FORNECIMENTO	GENÉRICO	DATA COMPRA	MODALIDADE DA COMPRA	DATA INSERÇÃO	TIPO COMPRA	FABRICANTE	FABRICANTE	FORNecedor	NOME DA INSTITUIÇÃO	MUNICIPIO	UF	QTD ITENS COMPRADOS	PREÇO UNITÁRIO	COMPETÊNCIA CMED REGULADO	MÉDIA PONDERADA		
Nenhum registro encontrado.																			

Mostrar 20

Item 98 - R\$ 35,39

Precisa de ajuda?

Acompanhe seu Pedido

2ª Via do Boletim

Entre ou Cadastre-se
Minha Conta

O que você procura?

Por Categoria

Repetir Pedido

Tudo Que Você Precisa

Promoções

Dental Cremer | Brocas | Broca Carbide

Produto

Indicação

Características

Itens Inclusos

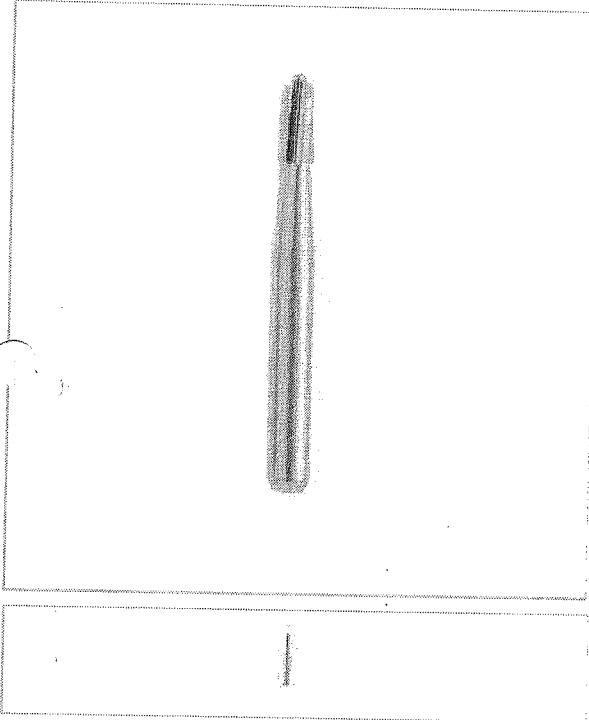

Broca Transmetal - Microdont

Cod. de Referência: 476019

★★★★☆ (2)

Veja opiniões de quem já comprou

Unidade. 19mm.



FRETE GRÁTIS! NAS COMPRAS ACIMA DE R\$100,00

A partir de: **R\$24,00**

Condições de Pagamento [+]



n° 154 - 19mm 476637

n° 153 - 19mm 476019

R\$24,00

R\$24,00

0

0

Selecione a quantidade desejada de cada um dos itens acima e clique no botão **comprar**

COMPRAR

PROVEITE E COMPRE JUNTO

	+		+		=	Leve junto por: R\$ 51,78 COMPRAR TODOS
Broca Transmetal - Microdont		Luva de Procedimento - Supermax		Ponta Diamantada Esférica FG - Fava		
Unidade de 19mm.		Embalagem com 100 unidades. Escolha o tamanho.		Embalagem com 1 unidade FG (alta rotação).		
★★★★☆ (2)		★★★★☆ (423)		★★★★☆ (42)		
A partir de: R\$ 24,00		A partir de: R\$ 24,99		A partir de: R\$ 2,79		
		Por até R\$ 20,99		Por até R\$ 2,38		
1		1	Modelo	1		

Indicação

Características

Itens Inclusos

SÓ ATÉ DOMINGO ATÉ 48% OFF EM 3M  

Broca Transmetal Cilíndrica 25mm - Nº 12 - FG

Embalagem c/ 1 unidade.



(https://dentalspeed.com/marca/de

Por apenas

R\$ 38,87

Quantidade

adicionar ao carrinho

Compartilhe:

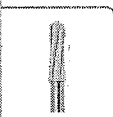

(https://cdn.dentalspeed.com/produtos/550/produto-

broca-
transmetal-
cilindrica-
25mm-n-
12-fg-
dentsply-
mailefer.png)



Apresentação Benefícios

Formato cilíndrico, desgasta estruturas metálicas confeccionadas em qualquer tipo de liga (coroas protéticas, próteses parciais fixas, restaurações metálicas fundidas, sendo essas produzidas em ouro, cromo-cobalto, prata-paládio, níquel-cromo, etc).

Características

Broca produzida em aço carbide de alta rotação no formato cilíndrico com 25mm, tamanho 12.

Aplicação

Indicada para desgastar estruturas metálicas.

Código do Produto: 3454 (DEN3454B)

Produtos visitados por quem procura este item

Broca Transmetal Pêra - FG

DENTSPY SIRONA

R\$ 38,87

Comprar

Broca Carbide Transmetal Accuprep Cônica...

PRIMA DENTAL

R\$ 35,48

Comprar

Kit Broca Carbide Transmetal Pred.

PRIMA DENTAL

R\$ 81,52

Comprar

(https://dentalspeed.com/marca/3m)

(https://dentalspeed.com/produto/550/produto-
broca-transmetal-cilindrica-25mm-n-12-fg-3454)

X



BROCA TRANSMETAL FG MAILLEFER - DENTSPLY

COD: 046015000

0 de 5

(9)

Por R\$43,30

R\$41,14 no boleto à vista
ou 1X de R\$43,30 no cartão

Resgate por 4026 pontos no Surya Club

Escolha abaixo a variação do produto antes de adicionar ao carrinho.

Adicionar ao carrinho

Comprar agora

Ex: Anterior, posterior, rosa, azul, etc...

Filtrar

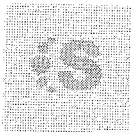

046015002

BROCA TRANSMETAL FG 19MM N° 10
REF. E0154 PERA MAILLEFER -
DENTSPLY

R\$ 43,30

Quant:

Adicionar ao carrinho



046015003

BROCA TRANSMETAL FG 19MM N° 12
REF. E0153 CILINDRICA MAILLEFER -
DENTSPLY

R\$ 43,30

Quant:

Adicionar ao carrinho



046015004

BROCA TRANSMETAL FG 25MM N° 10
REF. E0154 PERA MAILLEFER -
DENTSPLY

R\$ 43,30

Quant:

Adicionar ao carrinho



046015002

BROCA TRANSMETAL FG 25MM N° 12
REF. E0153 CILINDRICA MAILLEFER -
DENTSPLY

R\$ 43,30

Quant:

Adicionar ao carrinho

Adicionar ao carrinho

Comprar agora

Informações do produto

RELATORIO PÚBLICO (medicamentos, materiais médico-hospitalares e gases medicinais)

PESQUISAR POR

- ITEM
- MODALIDADE
- INSTITUIÇÃO
- FORNECEDOR
- FABRICANTE
- FAIXA
- PERÍODO
- BASE SIASG(Compras Federais)
- TIPO DE COMPRA

ITEM

Código BR: 0014850

Descrição CATMAT: broca d ponta inativa AR 3053

Unidade de Fornecimento: [v]

Genérico: Sim Não

Adicionar

Grupo: Todos [v]

Classe: Todos [v]

PDM: [v]

UF: Todas [v] Município: Seleção [v]

Perquisar

Limpar

Gerar Planilha

Gerar PDF

RESULTADO

Os registros exibidos especificam as compras realizadas nos últimos 18 meses, o que corresponde ao seguinte período: 21-11-2017 a 21/05/2019

Base de Dados: BPS

DADOS DO ITEM				DADOS DA COMPRA			DADOS DO FABRICANTE/FORNECEDOR			DADOS DA INSTITUIÇÃO				VALORES				
CODIGO BR	DESCRICAÇÃO CATMAT	UNIDADE DE FORNECIMENTO	GENÉRICO	DATA COMPRA	MODALIDADE DA COMPRA	DATA INSERÇÃO	TIPO COMPRA	FABRICANTE	FABRICANTE	FORNECEDOR	FORNECEDOR	NOME DA INSTITUIÇÃO	MUNICÍPIO	UF	QTD ITENS COMPRADOS	PREÇO UNITÁRIO	COMPETÊNCIA CMED	MÉDIA PONDERADA
Nenhum registro encontrado..																		

Item 99 - R\$ 4,77

Precisa de ajuda?

Acompanhe seu Pedido

2ª Via do Boletim

Entre ou Cadastre-se
Minha Conta

O que você procura?

Por Categoria

Repetir Pedido

Tudo Que Você Precisa

Promoções

Dental Cremer | Brocas | Broca Diamantada

Produto

Indicação

Características

Itens Inclusos

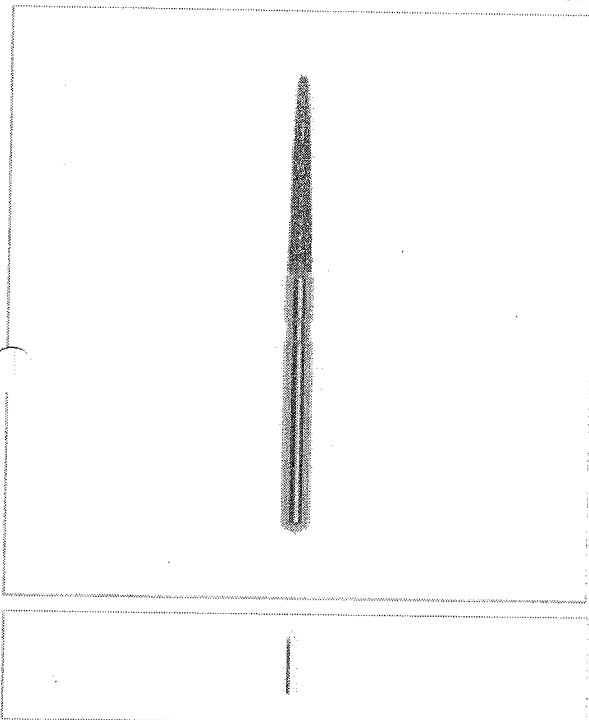

Ponta Diamantada Cônica Extremidade Inativa FG - Fava

Cod. de Referência: 706932

★★★★★ (1)

Veja opiniões de quem já comprou

Unidade. Alta Rotação.



FRETE GRÁTIS! NAS COMPRAS ACIMA DE R\$100,00

A partir de: **R\$2,79**

Condições de Pagamento [+]



3080 (706932)

R\$2,79



Sem Imagem

4084 (391558)

R\$2,79



Sem Imagem

2082 (391183)

R\$2,79



Sem Imagem

3083 (390834)

R\$2,79

Selecione a quantidade desejada de cada um dos itens acima e clique no botão **comprar**

COMPRAR

**PONTA DIAMANTADA FG Nº 3083
OPTION - POUL SORENSEN**

COD: 047038117

0 de 5

(6)

Por R\$5,12R\$4,86 no boleto à vista
ou 1X de R\$5,12 no cartãoResgate por 736
pontos no Surya
Club

Quantidade:

Adicionar ao carrinho

Comprar agora

Informações do produto**Apresentação**

Embalagem com 1 unidade.

Características

- Confeccionada em aço de alta resistência e impregnada com diamantes.
- (FG) Alta Rotação.
- Granulometria indicada através da cor da tarja na haste:
- Tarja Amarela: Extra Fina (EF)
- Tarja Vermelha: Fina (F)
- Tarja Verde: Grossa (C)
- Tarja Sem Cor: Média

Indicações

- Indicadas para o preparo de cranfros, biseis, regularização de margens cavo-superficiais, paredes e operações de descortinação de esmaltes.
- Utilizada para desbaste fino e difícil sobre ligas duras, resinas e cerâmicas.
- As pontas "F" e "EF" são para acabamento fino e ultra fino em restaurações de resinas compostas.
- As de haste longa (HL), são utilizadas nas aberturas, regularizações da câmara pulpar, em endodontia.

Ver Mais

Pergunte e veja opiniões de quem já comprou

Guia	Avaliações	Perguntas	0 avaliações
------	------------	-----------	--------------

“

Esta loja se preocupa tanto com você consumidor que contratou uma empresa independente para auditar as avaliações da loja. Legal, né? :) A Trustvox certifica que a nota média da loja é

4.8 de 5

”

Ficou alguma dúvida sobre o produto? Pergunte aqui...



Ponta Diamantada Cônica Extremidade Inativa 3083 - FG

Embalagem c/ 1 unidade.



(https://cdn.dentalspeed.com/produtos/550/produto-ponta-diamantada-conica-extremidade-inativa-3083-fg-microdont.png)

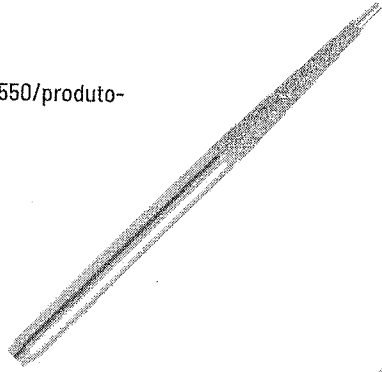

(https://dentalspeed.com/marca/mi

Por apenas
R\$ 6,40

Quantidade

adicionar ao carrinho

Compartilhe:

Características

Confeccionada em aço e impregnada com diamantes naturais através de eletrólise em embalagem esterilizada por raios gama.

Aplicação

Utilizada em operações rotineiras em esmalte, dentina e preparações cavitárias em geral. Como todas as cônicas, prepara emprestando expulsividade. Sua extremidade inativa e delicada (desprovida de diamantação) permite-lhe infiltrar-se subgengivalmente nos preparos profundos, em prótese.

Código do Produto: 6595 (MIC6595C)

Produtos visitados por quem procura este item

Ponta Diamantada Cônica Topo Inativo - F...
KG SORENSEN

A partir de:
R\$ 12,50

Ponta Diamantada Cônica Extremidade Ogiv...
MICRODONT

R\$ 6,40

Ponta Diamantada Tronco-Cônica Bo...
KG SORENSEN

R\$ 13,50

(https://dentalspeed.com/marca/3m)

(https://dentalspeed.com/marca/3m)

RELATÓRIO PÚBLICO
(medicamentos, materiais médico-hospitalares e gases medicinais)

PESQUISAR POR

ITEM
 MODALIDADE
 INSTITUIÇÃO
 FORNECEDOR
 FABRICANTE
 FAIXA
 PERÍODO
 BASE SIASG(Compras Federais)
 TIPO DE COMPRA

ITEM: Item 100 no 107 - R\$ 146,05

Código BR: 0414850
 Descrição CATMAT: proca de tungstênio

Unidade de Fornecimento:
 Genérico: Sim Não

Adicionar

Grupo: Todos

Classe: Todos

PDM:

UF: Todos
 Município: Seleção

Pesquisar

Limpar

RESULTADO

Os registros exibidos especificam as compras realizadas nos últimos 18 meses, o que corresponde ao seguinte período: 21-11-2017 a 21/05/2019

Gerar Planilha

Gerar PDF

DADOS DO ITEM				DADOS DA COMPRA			DADOS DO FABRICANTE/FORNECEDOR			DADOS DA INSTITUIÇÃO				VALORES					
CODIGO BR	DESCRIÇÃO CATMAT	UNIDADE DE FORNECIMENTO	GENÉRICO	DATA COMPRA	MODALIDADE DA COMPRA	DATA INSERÇÃO	TIPO COMPRA	FABRICANTE	FABRICANTE	FORNecedor	MUNICIPIO	NOME DA INSTITUIÇÃO	MUNICIPIO	UF	QTD ITENS COMPRADOS	PREÇO UNITÁRIO	CMED - PREÇO REGULADO	COMPETÊNCIA CMED	MÉDIA PONDERADA
Nenhum registro encontrado.																			

Mostrar 20 ▼



Olá visitante, seja bem vindo!
Cadastre-se ou faça o login.

Digite o que deseja procurar

(/Carrinho)

DENTISTAS (/DENTISTAS)

UNIVERSITÁRIOS (/UNIVERSITARIOS_2)



Dentistas (/dentistas) > Dental (/dental) > Broca (/broca) > Broca de Tungstênio (/broca-de-tungstenio) (/labordental)



Broca de Tungstênio 0120.023 1511 Edenta (Ref: 0660160)

Avalie este produto

Descrição curta: Broca de Corte cruzado fino , tarja vermelha (corte 20) .

Disponibilidade:

Indisponível

por R\$ 145,60

Frete grátis para: Rio de Janeiro ESTADO

AVISE-ME

2. COM PASSE O MOUSE

1. RESOLUÇÃO (HTTP://DOTSTORE.S3-SA-EAST-

3.COM/826/PRODUTOS/ZOOM/BROCA_DE_TUNGSTENIO_0120.023_1511_EDENTA_AMP-

Descrição

- Indicações
- ↳ Ligas preciosas e não preciosas: para acabamento fino e alisamento de superfícies. Para modelagem de superfícies oclusais e de margens.
 - ↳ Ligas de CoCr para removíveis: modelagem e acabamento fino
 - ↳ Acrílicos de próteses e materiais de moldeiras: caracterização e acabamento fino da gengiva artificial.
 - ↳ Cerâmicas

CADASTRE-SE PARA RECEBER
OFERTAS EXCLUSIVAS POR E-MAIL.

Nome

Email

ENVIAR

A empresa

CNPJ: 00.977.972/0001-30
Rua Conde de Bonfim, 352
Rio de Janeiro - RJ
dentalborges@dentalborges.com.br

Institucional

Seções (/blog/secoes)
Categorias (/blog/categorias)
Subcategorias (/blog/subcategorias)
Departamentos (/blog/departamentos)
Quem Somos (/blog/quem-somos)
Universitários (/blog/universitarios)
Contato (/blog/contato)
Central de Atendimento (/blog/central-de-atendimento)
Multiplique Sorrisos (/blog/multiplique-sorrisos)
Sobre nós (/blog/sobre-nos)
Como comprar (/blog/como-comprar)
Envio e Entrega (/blog/envio-e-entrega)
Trocas e devoluções (/blog/trocas-e-devolucoes)

Serviços

Fale conosco (/faleConosco)
Minha conta

Fanpage





Recomendar para amigo

(https://www.dentalabs.com.br/sendfriend/product/send/id/3971/)



Lista de desejos

(https://www.dentalabs.com.br/wishlist/index/add/product/3971/form_key/pVPOUamLeQgEga35/)



Avaliar produto

f

(http://www.facebook.com/sharer.php?

s=100&fbclid=IwAR1W562Fwww.dentalabs.com.br%2Fbroca-
(whatsapp:sendas (https://www.dentalabs.com.br/wishlist/index/add/product/3971/form_key/pVPOUamLeQgEga35/)
text=https://www.dentalabs.com.br/wishlist/index/add/product/3971/form_key/pVPOUamLeQgEga35/)
tungsteorte-tungstamgstenio-
edentacruzadedentadenta-
corte-fino- corte- corte-
cruzadomod- cruzadocruzado-
fino- 0120-fino- fino-
mod- 023- mod- mod-
0120-hp- 0120-0120-
023- ref- 023- 023-
hp- 1511-hp- hp-
ref- tarja- ref- ref-
1511-vermelha.html?__SID%3DU&p[images]
tarja- [0]=https://www.dentalabs.com.br/media%2Fcatalog%2Fproduct%2Fcache%2F1%2Fimage%2F9df7e
vermelha.html?__SID%3DU&p[images]Cp%3E%3Cspan+style%3D%22color%3A+rgb%28153%2C+153%2C-



Baixar catálogo do produto

(https://www.dentalabs.com.br/media/pdf/catalogos/catalogo_edenta.pdf)

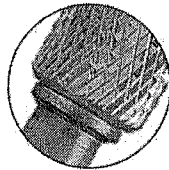

Tipo de corte



Fig. No

L mm

Ø 1/10 mm

Order No.

ISO 500 104...

261

14,0

023

0120.023HP

194 140 023



Broca Tungstênio Edenta Corte Cruzado Fino mod 0120.023 HP - REF 1511 tarja vermelha - ID: 4146

R\$115,28 a vista no boleto
ou 2x R\$60,68 no cartão s/ juros



Pague no boleto com 5% de desconto!

Clique sobre a bandeira para informações de parcelamento



Frete e prazo:
não sei meu cep

Informe seu CEP

CALCULAR

Avise-me quando o produto chegar

(https://www.dentalabs.com.br/productalert/add/stock/product_id/3971/uenc/aHR0cHM6Ly93d3cuZGVudGFsYWJzLmNvbS5ici9icm9jYS10dW5nc3

BIOSSEGURANÇA ▾ DENTÍSTICA ▾ ENDODONTIA ▾ EQUIPAMENTOS ▾ IMPLANTODONTIA ▾ ORTODONTIA ▾
PRÓTESE ▾ PROMOÇÕES

INÍCIO PRÓTESE BROCAS TUNGSTÊNIO MAXICUT BROCA PM TUNGSTÊNIO 7220.060 EDENTA

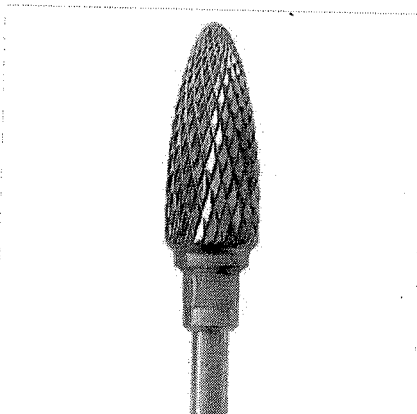

BROCA PM TUNGSTÊNIO 7220.060 EDENTA

Código 001505

Corte Cruzado Fino - Metais preciosos e cerâmica.

R\$ 177,26

QUANTIDADE:

Cálculo do Frete

Informe o CEP

Calcular frete

Aguardando CEP

MAIS INFORMAÇÕES

Usinagem de troquéis em gesso (seco ou úmido).
Embalagem com 1 Unidade.

OUTROS PRODUTOS NA MESMA CATEGORIA

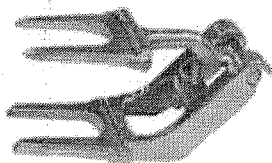

Articulador tipo...



Lâmpada Hannau...



Lamparina...



Envie-nos uma mensagem



fla



RELATÓRIO PÚBLICO
(medicamentos, materiais médico-hospitalares e gases medicinais)

PESQUISAR POR

ITEM
 MODALIDADE
 INSTITUIÇÃO
 FORNECEDOR
 FABRICANTE
 FAIXA
 PERÍODO
 BASE SIASG(Compras Federais)
 TIPO DE COMPRA

ITEM

Código BR: Descrição CATMAT:

Unidade de Fornecimento:
 Genérico: Sim Não
 Dados Agrupados

Adicionar

Grupo:
 Classe:
 PDM:
 UF:
 Município:

Itens 108 - R\$ 3,63

109
110
117

Limpar

Pesquisar

Gerar Planilha

Gerar PDF

RESULTADO

Os registros exibidos especificam as compras realizadas nos últimos 18 meses, o que corresponde ao seguinte período: 22-11-2017 a 22/05/2019

Base de Dados BPS

Mostrar 20

DADOS DO ITEM				DADOS DA COMPRA			DADOS DO FABRICANTE/FORNECEDOR		DADOS DA INSTITUIÇÃO			VALORES					
CÓDIGO BR	DESCRIÇÃO CATMAT	UNIDADE DE FORNECIMENTO	GENÉRICO	DATA COMPRA	MODALIDADE DA COMPRA	DATA INSERÇÃO	TIPO COMPRA	FABRICANTE	FORNECEDOR	NOME DA INSTITUIÇÃO	MUNICÍPIO	UF	QTD ITENS COMPRADOS	PREÇO UNITÁRIO	PREÇO REGULADO	COMPETÊNCIA CMED	MÉDIA PONDERADA

Mostrando 1 à 15 de 15 registro(s)

BPS - Banco de Preços em Saúde

CÓDIGO BR	DESCRIÇÃO CATMAT	UNIDADE DE FORNECIMENTO	GENÉRICO	DATA COMPRA	MODALIDADE DA COMPRA	DADOS DA COMPRA		DADOS DO FABRICANTE/FORNECEDOR			INSTITUIÇÃO			VALORES				
						DATA COMPRA	DATA INSERÇÃO	TIPO COMPRA	FABRICANTE	FORNEDOR	NOME DA INSTITUIÇÃO	MUNICÍPIO	UF	QTD ITENS COMPRADOS	PREÇO UNITÁRIO	CMED - PREÇO REGULADO	COMPETÊNCIA CMED	MÉDIA PONDERADA
BR0403152	BROCA ALTA ROTACÃO, MATERIAL:AÇO INOXIDÁVEL DIAMANTADA, FORMATO:PÉRA, TIPO HASTE:HASTE REGULAR, TIPO CORTE:CORTE FINO, NUMERAÇÃO AMERICANA 1-REF. 3168F	UNIDADE	Não	05/06/2018	Pregão	03/09/2018	A	MICRODONT MICRO USINAGEM DE PRECISAO LTDA	DENTAL UNIVERSO EIRELI - EPP	MUNICIPIO DE CHARQUEADAS	RS	CHARQUEADAS	RS	150	1,3800	N/A	N/A	2,4075
BR0403152	BROCA ALTA ROTACÃO, MATERIAL:AÇO INOXIDÁVEL DIAMANTADA, FORMATO:PÉRA, TIPO HASTE:HASTE REGULAR, TIPO CORTE:CORTE FINO, NUMERAÇÃO AMERICANA 1-REF. 3168F	UNIDADE	Não	23/02/2018	Pregão	22/05/2018	A	MICRODONT MICRO USINAGEM DE PRECISAO LTDA	EMIGE MATERIAIS ODONTOLÓGICOS LTDA	MUNICIPIO DE CAMPINA VERDE	MG	CAMPINA VERDE	MG	3	1,4800	N/A	N/A	2,4075
BR0403152	BROCA ALTA ROTACÃO, MATERIAL:AÇO INOXIDÁVEL DIAMANTADA, FORMATO:PÉRA, TIPO HASTE:HASTE REGULAR, TIPO CORTE:CORTE FINO, NUMERAÇÃO AMERICANA 1-REF. 3168F	UNIDADE	Não	04/04/2018	Pregão	08/05/2018	A	MICRODONT MICRO USINAGEM DE PRECISAO LTDA	IN-DENTAL PRODUTOS ODONTOLÓGICOS, MEDICOS E HOSPITALARES LTDA - EPP	FUNDO MUNICIPAL DE SAUDE DE BELEM	PB	BELEM	PB	20	1,6900	N/A	N/A	2,4075
BR0403152	BROCA ALTA ROTACÃO, MATERIAL:AÇO INOXIDÁVEL DIAMANTADA, FORMATO:PÉRA, TIPO HASTE:HASTE REGULAR, TIPO CORTE:CORTE FINO, NUMERAÇÃO AMERICANA 1-REF. 3168F	UNIDADE	Não	13/12/2017	Pregão	06/03/2018	A	MICRODONT MICRO USINAGEM DE PRECISAO LTDA	IN-DENTAL PRODUTOS ODONTOLÓGICOS, MEDICOS E HOSPITALARES LTDA - EPP	MUNICIPIO DE ALTINOPOLIS	SP	ALTINOPOLIS	SP	240	1,7000	N/A	N/A	2,4075
BR0403152	BROCA ALTA ROTACÃO, MATERIAL:AÇO INOXIDÁVEL DIAMANTADA, FORMATO:PÉRA, TIPO HASTE:HASTE REGULAR, TIPO CORTE:CORTE FINO, NUMERAÇÃO AMERICANA 1-REF. 3168F	UNIDADE	Não	12/06/2018	Pregão	20/01/2019	A	CLEAN MEDICAL COMERCIO DE EQUIPAMENTOS HOSPITALARES LTDA - EPP	JOSE NERGINO SOBREIRA	MUNICIPIO DE SIMPLICIO MENDES	PI	SIMPLICIO MENDES	PI	30	1,7400	N/A	N/A	2,4075

Mostrando 1 à 15 de 15 registros)

BPS - Banco de Preços em Saúde

CÓDIGO BR	DESCRIÇÃO CATMAT	UNIDADE DE FORNECIMENTO	GENÉRICO	DATA COMPRA	MODALIDADE DA COMPRA	DATA INSERÇÃO	TIPO COMPRA	DADOS DO FABRICANTE/FORNECEDOR			DADOS DA INSTITUIÇÃO			VALORES			
								FABRICANTE	FORNECEDOR	NOME DA INSTITUIÇÃO	MUNICÍPIO	UF	QTD ITENS COMPRADOS	PREÇO UNITÁRIO	CMED - PREÇO REGULADO	COMPETÊNCIA CMED	MÉDIA PONDERADA
BR0403152	BROCA ALTA ROTACÃO, MATERIAL AÇO INOXIDÁVEL DIAMANTADA, FORMATO:PÉRA, TIPO HASTE:HASTE REGULAR, TIPO CORTE:CORTE FINO, NUMERAÇÃO AMERICANA 1:REF. 3168F	UNIDADE	Não	19/03/2018	Pregão	17/08/2018	A	3R - INDUSTRIA E COMERCIO LTDA	BIO - LOGICA COMERCIO DE PRODUTOS HOSPITALARES LTDA	MUNICIPIO DE GUAPOREMA	GUAPOREMA	PR	10	1,8000	N/A	N/A	2,4075
BR0403152	BROCA ALTA ROTACÃO, MATERIAL AÇO INOXIDÁVEL DIAMANTADA, FORMATO:PÉRA, TIPO HASTE:HASTE REGULAR, TIPO CORTE:CORTE FINO, NUMERAÇÃO AMERICANA 1:REF. 3168F	UNIDADE	Não	09/05/2018	Pregão	11/06/2018	A	3R - INDUSTRIA E COMERCIO LTDA	MAXIMA DENTAL IMPORTACAO, EXPORTACAO E COMERCIO DE PRODUTOS ODONTOLÓGICOS EIRELI	MUNICIPIO DE PARAGOMINAS	PARAGOMINAS	PA	200	1,8200	N/A	N/A	2,4075
BR0403152	BROCA ALTA ROTACÃO, MATERIAL AÇO INOXIDÁVEL DIAMANTADA, FORMATO:PÉRA, TIPO HASTE:HASTE REGULAR, TIPO CORTE:CORTE FINO, NUMERAÇÃO AMERICANA 1:REF. 3168F	UNIDADE	Não	02/12/2017	Pregão	20/03/2018	A	LABORDENTAL LTDA	DIMENSÃO DISTRIBUIDORA DE MEDICAMENTOS LTDA - ME	MUNICIPIO DE PALMEIRAS - SECRETARIA MUNICIPAL DE SAUDE	PALMEIRAS	PI	10	2,4800	N/A	N/A	2,4075
BR0403152	BROCA ALTA ROTACÃO, MATERIAL AÇO INOXIDÁVEL DIAMANTADA, FORMATO:PÉRA, TIPO HASTE:HASTE REGULAR, TIPO CORTE:CORTE FINO, NUMERAÇÃO AMERICANA 1:REF. 3168F	UNIDADE	Não	13/12/2018	Convite	11/04/2019	A	PADRAO DIST INDUSTRIA E COMERCIO DE PRODUTOS HOSPITALARES PE CALLOU LTDA	PADRAO DIST PROD E EQUIP HOSPITALARES PE CALLOU LTDA	FUNDO MUNICIPAL DE SAUDE - ESCADA-PE	ESCADA	PE	15	2,6000	N/A	N/A	2,4075
BR0403152	BROCA ALTA ROTACÃO, MATERIAL AÇO INOXIDÁVEL DIAMANTADA, FORMATO:PÉRA, TIPO HASTE:HASTE REGULAR, TIPO CORTE:CORTE FINO, NUMERAÇÃO AMERICANA 1:REF. 3168F	UNIDADE	Não	02/10/2018	Pregão	01/02/2019	A	POUL SORENSEN INDUSTRIA E COMERCIO DE PRODUTOS ODONTOLÓGICOS LTDA - ME	ODONTOMEDI - PRODUTOS ODONTOLÓGICOS E HOSPITALARES LTDA - EPP	FUNDO MUNICIPAL DE SAUDE	CAPANEMA	PR	30	2,9300	N/A	N/A	2,4075

Mostrando 1 à 15 de 15 registro(s)

BPS - Banco de Preços em Saúde

DADOS DO ITEM				DADOS DA COMPRA				DADOS DO FABRICANTE/FORNECEDOR				INSTITUIÇÃO				VALORES			
CÓDIGO BR	DESCRIÇÃO C/ATM	UNIDADE DE FORNECIMENTO	GENÉRICO	DATA COMPRA	MODALIDADE DA COMPRA	DATA INSERÇÃO	TIPO COMPRA	FABRICANTE	FORNECEDOR	NOME DA INSTITUIÇÃO	MUNICÍPIO	UF	QTD ITENS COMPRADOS	PREÇO UNITÁRIO	PREÇO REGULADO	COMPETÊNCIA CMED	MÉDIA PONDERADA		
BR0403152	BROCA ALTA ROTAÇÃO MATERIAL AÇO INOXIDÁVEL DIAMANTADA, FORMATO:PÉRA, TIPO HASTE:HASTE REGULAR, TIPO CORTE:CORTE FINO, NUMERAÇÃO AMERICANA 1:REF. 3168F	UNIDADE	Não	28/02/2018	Pregão	07/11/2018	A	POUL SORENSEN COMERCIO DE PRODUTOS ODONTOLÓGICOS LTD - ME	E.C. DOS SANTOS COMERCIAL EIRELI	FUNDO MUNICIPAL DE SAUDE	MARINGA	PR	400	3,0200	N/A	N/A	2,4075		
BR0403152	BROCA ALTA ROTAÇÃO MATERIAL AÇO INOXIDÁVEL DIAMANTADA, FORMATO:PÉRA, TIPO HASTE:HASTE REGULAR, TIPO CORTE:CORTE FINO, NUMERAÇÃO AMERICANA 1:REF. 3168F	UNIDADE	Não	05/11/2018	Pregão	04/12/2018	A	METALURGICA FAVA INDUSTRIA E COMERCIO LTDA	COSTAMED PRODUTOS MEDICOS LTDA - ME	FUNDO MUNICIPAL DE SAUDE	MACAPARANA	PE	250	3,2500	N/A	N/A	2,4075		
BR0403152	BROCA ALTA ROTAÇÃO MATERIAL AÇO INOXIDÁVEL DIAMANTADA, FORMATO:PÉRA, TIPO HASTE:HASTE REGULAR, TIPO CORTE:CORTE FINO, NUMERAÇÃO AMERICANA 1:REF. 3168F	UNIDADE	Não	30/09/2018	Pregão	10/05/2019	A	MICRODONT MICRO USINAGEM DE PRECISAO LTD	HS MED COMERCIO DE ARTIGOS HOSPITALARES LTD - EPP	FUNDO MUNICIPAL DE SAUDE	ICARAIMA	PR	10	3,3800	N/A	N/A	2,4075		
BR0403152	BROCA ALTA ROTAÇÃO MATERIAL AÇO INOXIDÁVEL DIAMANTADA, FORMATO:PÉRA, TIPO HASTE:HASTE REGULAR, TIPO CORTE:CORTE FINO, NUMERAÇÃO AMERICANA 1:REF. 3168F	UNIDADE	Não	18/05/2018	Pregão	09/04/2019	A	METALURGICA FAVA INDUSTRIA E COMERCIO LTDA	BIO - LOGICA COMERCIO DE PRODUTOS HOSPITALARES LTD	FUNDO MUNICIPAL DE SAUDE-SAO JORGE DO IVAI	SAO JORGE DO IVAI	PR	20	4,5000	N/A	N/A	2,4075		
BR0403152	BROCA ALTA ROTAÇÃO MATERIAL AÇO INOXIDÁVEL DIAMANTADA, FORMATO:PÉRA, TIPO HASTE:HASTE REGULAR, TIPO CORTE:CORTE FINO, NUMERAÇÃO AMERICANA 1:REF. 3168F	UNIDADE	Não	19/04/2018	Pregão	27/07/2018	A	MICRODONT MICRO USINAGEM DE PRECISAO LTD	ODONTOSUL LTDA - EPP	MUNICÍPIO DE PEROLA	PEROLA	PR	30	7,5000	N/A	N/A	2,4075		

Mostrando 1 à 15 de 15 registros(s)

000300

le.

22/05/2010

Supporte a sistemas: 136 - opção 8
e-mail: suporte.sistemas@datasus.gov.br
Faça conosco: <http://estatisticas.saude.gov.br/ale-conosco>

BPS - Banco de Preços em Saúde

000301
b.
5/5

RELATÓRIO PÚBLICO (medicamentos, materiais médico-hospitalares e gases medicinais)

PESQUISAR POR

- ITEM
- MODALIDADE
- INSTITUIÇÃO
- FORNECEDOR
- FABRICANTE
- FAIXA
- PERÍODO
- BASE SIASG(Compras Federais)
- TIPO DE COMPRA

ITEM

Item 111 - R\$ 16,59

112

Descrição CATMAT: Broca diamantada cônica 715 (grossa) PM

Código BR: 0416587

Unidade de Fornecimento:

Genéricos: Sim Não

Dados Agrupados

Adicionar

Grupo: Todos

Classe: Todos

PDMI:

UF: Todos

Município: Selecionar

Pesquisar

Limpar

RESULTADO

Os registros exibidos especificam as compras realizadas nos últimos 18 meses, o que corresponde ao seguinte período: 22-11-2017 a 22/05/2019

Base de Dados: BPS

Gerar PDF

DADOS DO ITEM		DADOS DA COMPRA			DADOS DO FABRICANTE/FORNECEDOR			DADOS DA INSTITUIÇÃO				VALORES								
CÓDIGO BR	DESCRIÇÃO CATMAT	UNIDADE DE FORNECIMENTO	GENÉRICO	DATA COMPRA	MODALIDADE DA COMPRA	DATA INSERÇÃO	TIPO COMPRA	FABRICANTE	FABRICANTE	FABRICANTE	FORNECEDOR	FORNECEDOR	NOME DA INSTITUIÇÃO	MUNICÍPIO	UF	QTD ITENS COMPRADOS	PREÇO UNITÁRIO	CMED - PREÇO REGULADO	COMPETÊNCIA CMED	MÉDIA PONDERADA
Nenhum registro encontrado..																				

Mostrar 20

O que você procura?

Por Categoria

Repetir Pedido

Tudo Que Você Precisa

Promoções

Dental Cremer | Prótese | Acabamento e Polimento para Prótese | Broca Diamantada

Produto

Indicação

Características

Itens Inclusos

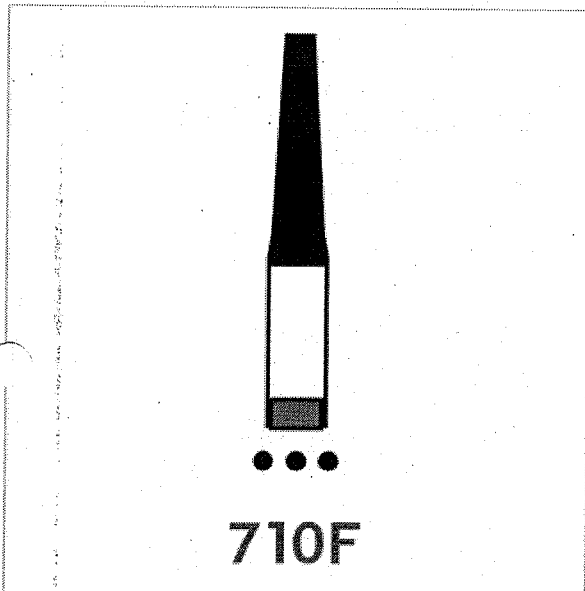

710F

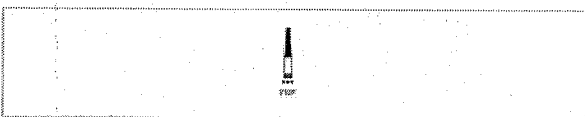

Ponta Diamantada Cônica Extremidade Plana PM - KG Sorensen

Cod. de Referência: 505412

☆☆☆☆☆ (0)

Avalie este produto.

Unidade. Peça de Mão.



FRETE GRÁTIS! NAS COMPRAS ACIMA DE R\$100,00

A partir de: **R\$16,99**

Condições de Pagamento [+]

703G (505344)

R\$16,99

708F (505382)

R\$16,99

707F (505351)

R\$16,99

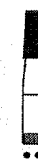

707G

717EG (505849)

R\$16,99

707G (505368)

R\$16,99

708G (505399)

R\$16,99

Selecione a quantidade desejada de cada um dos itens acima e clique no botão **comprar**

COMPRAR

000305
6.

[\(https://www.toniproteticos.com.br/\)](https://www.toniproteticos.com.br/)

☰
Digite o que você procura

🗨️ Precisa de ajuda?
Atendimento ▾



Minha Conta

<https://www.toniproteticos.com.br/conta/login>



Nenhum item Adicionado

<https://www.toniproteticos.com.br/carrinho/index>

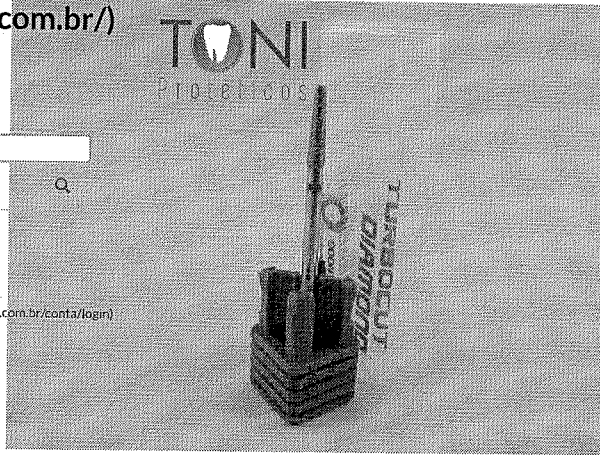

PRODUTOS ▾ <https://www.toniproteticos.com.br/produtos>

EQUIPAMENTOS ▾ <https://www.toniproteticos.com.br/equipamentos->



MEGA OFERTAS ▾ <https://www.toniproteticos.com.br/ofertas>

CURSOS & TREINAMENTOS <https://www.toniproteticos.com.br/cursos>

☰ **Todos os Departamentos** ▾

📄 <https://api.whatsapp.com/send?>

text=BROCA%20DIAMANTADA%7CTRONCO%20CONICA%20RETA%20%7CCREF%20715%7CTURBOCUT%20%7C1360112278%7CCER%3%82MICA%7CDISSILICATO%20DE%20L%3%8BDIO%7CACABAMENTO%7CODONTOMEGA%20http%3A%2F%2Fw
diamantadatronco-conica-reta-ref-715turbocut-1360112278ceramicadissilicato-de-litioacabamentoodontomega)

🏠 [Início \(https://www.toniproteticos.com.br/\)](https://www.toniproteticos.com.br/)

[MEGA OFERTAS \(https://www.toniproteticos.com.br/ofertas\)](https://www.toniproteticos.com.br/ofertas)

[Brocas Diamantadas Gerais \(https://www.toniproteticos.com.br/brocas-gerais\)](https://www.toniproteticos.com.br/brocas-gerais)

BROCA DIAMANTADA|TRONCO CONICA RETA |REF 715|TURBOCUT |1360112278|CERÂMICA|DISSILICATO DE LÍTIO|ACABAMENTO|ODONTOMEGA

Código: 1360112278

R\$ 49,00- R\$ 18,00
R\$ 17,64 à vista

Qtde:

Comprar <https://www.toniproteticos.com.br/carrinho/produto/32985055/adicionar>

Estoque: Disponível



R\$ 17,64

Calcule o frete

CEP

Calcular

📄 Mais informações sobre o produto

MARCA:

- TurboCut

ORIGEM:

- Alemanha

DESCRIÇÃO TÉCNICA:

- Broca diamantada PM

- Diamante natural de alto resistência

- Padrão CE

APLICAÇÃO:

- Todas as cerâmicas, dissilicato de lítio, metais e resinas

👉 Aproveite também nossas ofertas

<https://www.toniproteticos.com.br/broca-diamantadaesferica-pequenaref-3turbocut-1460199166ceramicadissilicato-de-litioacabamentoodontomega>

5%

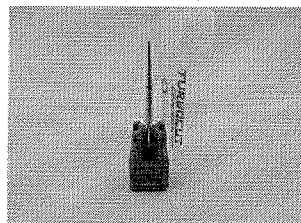

BROCA DIAMANTADA|TRONCO CONICA FINA ARREDONDADA|REF 718F|TURBOCUT |1460199166|CERÂMICA|DISSILICATO DE LÍTIO|ACABAMENTO|ODONTOMEGA <https://www.toniproteticos.com.br/broca-diamantadaesferica-pequenaref-3turbocut-1460199166ceramicadissilicato->

RELATÓRIO PÚBLICO (medicamentos, materiais médico-hospitalares e gases medicinais)

PESQUISAR POR

- ITEM
- MODALIDADE
- INSTITUIÇÃO
- FORNECEDOR
- FABRICANTE
- FAIXA
- PERÍODO
- BASE SIASG(Compras Federais)
- TIPO DE COMPRA

ITEM:

Código BR: 0412839

Descrição CATMAT:

BROCA ALTA ROTAÇÃO, MATERIALAÇO INOXIDÁVEL DIAMANTADA, FORMATO CÔNICA, CARACTERÍSTICA ADICIONAL: TOPO EM CHAMA, TIPO HASTE: HASTE REGULAR, TIPO CORTECORTE EXTRA FINO, NUMERAÇÃO AMERICANA: 3203

Unidade de Fornecimento:

Genérico: Sim Não

Dados Agrupados

Adicionar

Grupo:

Todos

Classe:

Todos

PDMI:

UF:

Todos

Município:

Selezione

Pesquisar

Limpar

RESULTADO

Os registros exibidos especificam as compras realizadas nos últimos 18 meses, o que corresponde ao seguinte período: 22-11-2017 a 22/05/2019

Base de Dados: BPS

Gerar Planilha

Gerar PDF

Mostrar 20

DADOS DO ITEM				DADOS DA COMPRA			DADOS DO FORNECEDOR		DADOS DA INSTITUIÇÃO				VALORES				
CODIGO BR	DESCRIÇÃO CATMAT	UNIDADE DE FORNECIMENTO	GENÉRICO	DATA COMPRA	MODALIDADE DA COMPRA	DATA INSERÇÃO	FABRICANTE	FABRICANTE	FORNECEDOR	NOME DA INSTITUIÇÃO	MUNICÍPIO	UF	QTD ITENS COMPRADOS	PREÇO UNITÁRIO	PREÇO REGULADO	COMPETÊNCIA CIMED	MÉDIA PONDERADA

Mostrando 1 à 2 de 2 registro(s)

DADOS DO ITEM				DADOS DE COMPRA			DADOS DO FABRICANTE/FORNECEDOR				DADOS DA INSTITUIÇÃO				VALORES			
CÓDIGO BR	DESCRIÇÃO CATMAT	UNIDADE DE FORNECIMENTO	GENÉRICO	DATA COMPRA	MODALIDADE DA COMPRA	DATA INSERÇÃO	TIPO COMPRA	FABRICANTE	FORNECEDOR	NOME DA INSTITUIÇÃO	MUNICÍPIO	UF	QTD ITENS COMPRADOS	PREÇO UNITÁRIO	CMED - PREÇO REGULADO	COMPETÊNCIA CIMED	MÉDIA PONDERADA	
BR0412839	BROCA ALTA ROTAÇÃO, MATERIAL AÇO INOXIDÁVEL DIAMANTADA, FORMATO CÔNICA, ADICIONAL: TOPO EM CHAMA, TIPO HASTE-HASTE REGULAR, TIPO CORTE-CORTE EXTRA FINO, NUMERAÇÃO AMERICANA:3203	UNIDADE	Não	21/08/2018	Pregão	30/10/2018	A	METALURGICA FAVA INDUSTRIA E COMERCIO LTDA	EQUIPAR SUPRIMENTOS ODONTOMEDICOS LTDA - EPP	CONSORCIO INTERMUNICIPAL DE SAUDE	PATO BRANCO	PR	100	1,7000	N/A	N/A	2,7500	
BR0412839	BROCA ALTA ROTAÇÃO, MATERIAL AÇO INOXIDÁVEL DIAMANTADA, FORMATO CÔNICA, ADICIONAL: TOPO EM CHAMA, TIPO HASTE-HASTE REGULAR, TIPO CORTE-CORTE EXTRA FINO, NUMERAÇÃO AMERICANA:3203	UNIDADE	Não	12/07/2018	Pregão	22/08/2018	A	MICRODONT MICRO USINAGEM DE PRECISAO LTDA	CLEBER MICHAEL PAGANELI - EPP	MUNICÍPIO DE PONTALINDA	PONTALINDA	SP	20	8,0000	N/A	N/A	2,7500	

Mostrando 1 a 2 de 2 registro(s)

Suporte a sistemas: 136 - opção B
 e-mail: suporte.sistemas@datasus.gov.br
 Fale conosco: <http://datasus.saude.gov.br/fale-conosco>



SÓ ATÉ DOMINGO ATÉ 48% OFF EM [aproveite](#)



Ponta Diamantada Cônica Extremidade Ogival 3203 - FG

Embalagem c/ 1 unidade.



(https://cdn.dentalspeed.com/produtos/550/produto-ponta-diamantada-conica-extremidade-ogival-3203-fg-microdont.png)

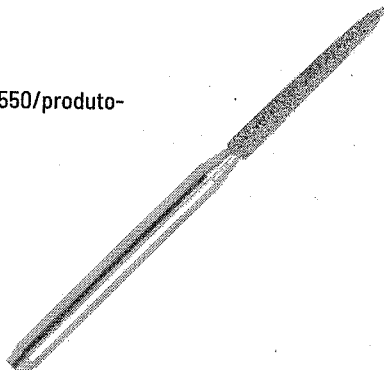

(https://dentalspeed.com/marca/mi

Por apenas

R\$ 6,40

Quantidade

adicionar ao carrinho

Compartilhe:

Características

Confeccionada em aço e impregnada com diamantes naturais através de eletrólise em embalagem esterilizada por raios gama. Ponta com haste azul de granulação normal. (FG) Alta rotação.

Aplicação

Utilizada em operações rotineiras em esmalte, dentina e preparações cavitárias em geral. Para a confecção de sulcos de orientação e redução das superfícies oclusal, vestibular, lingual e proximais em preparos para coroas totais e facetas laminadas. O topo em forma de ogiva possibilita a delimitação do término marginal chanfrado. São utilizadas para desgastar esmalte e dentina.

Código do Produto: 6597 (MIC6597A)

Produtos visitados por quem procura este item

Ponta Diamantada Cônica Extremidade Ogiv...
ALLPRIME

BAIXOU 33%

De: R\$5,99 por

R\$ 3,99

Ponta Diamantada Cônica Topo Ogival - FG
KG SORENSEN

R\$ 13,50

Ponta Diamantada Chama Extremida...
MANI

R\$ 15,73

(https://dentalspeed.com/marca/3m)

(https://dentalspeed.com/procura?

X

**PONTA DIAMANTADA FG Nº 3203
OPTION - POUL SORENSEN**

COD: 047038149

0 de 5

(0)

Por R\$5,12R\$4,86 no boleto à vista
ou 1X de R\$5,12 no cartão Resgate por 736 pontos no Surya Club

Quantidade:

[Adicionar ao carrinho](#)[Comprar agora](#)**Informações do produto****Apresentação**

Embalagem com 1 unidade.

Características

- Confeccionada em aço de alta resistência e impregnada com diamantes.
- (FG) Alta Rotação.
- Granulometria indicada através da cor da tarja na haste:
- Tarja Amarela: Extra Fina (EF)
- Tarja Vermelha: Fina (F)
- Tarja Verde: Grossa (C)
- Tarja Sem Cor: Média

Indicações

- Indicadas para o preparo de chanfros, biséis, regularização de margens:cavo-superficiais, paredes e operações de descortinização de esmaltes
- Utilizada para desbaste fino e difícil sobre ligas duras, resinas e cerâmicas.
- As pontas "F" e "EF" são para acabamento fino e ultra fino em restaurações de resinas compostas.
- As de haste longa (HL), são utilizadas nas aberturas, regularizações da câmara pulpar, em endodontia.

[Ver Mais](#)**Pergunte e veja opiniões de quem já comprou**

Guia

Avaliações

Perguntas

0 avaliações

“

Esta loja se preocupa tanto com você consumidor que contratou uma empresa independente para auditar as avaliações da loja. Legal, né? :) A Trustvox certifica que a nota média da loja é

4.8 de 5

”

Ficou alguma dúvida sobre o produto? Pergunte aqui...

RELATÓRIO PÚBLICO (medicamentos, materiais médico-hospitalares e gases medicinais)

PESQUISAR POR

ITEM
 MODALIDADE
 INSTITUIÇÃO
 FORNECEDOR
 FABRICANTE
 FAIXA
 PERÍODO
 BASE SIASG(Compras Federais)
 TIPO DE COMPRA

ITEM

Código BR: 0003156

Descrição CATMAT: broca diamantada n.03 média PM

Unidade de Fornecimento:

Genérico: Sim Não

Dados Agrupados

Adicionar

Grupo: Todos ▼

Classe: Todos ▼

PDMI:

UF: Todas ▼ Município: Selezione ▼

Itens 115 e 116 - R\$ 16,68

Pesquisar

Limpar

RESULTADO

Os registros exibidos especificam as compras realizadas nos últimos 18 meses, o que corresponde ao seguinte período: 22-11-2017 a 22/05/2019

Gerar Planilha

Gerar PDF

DADOS DO ITEM				DADOS DA COMPRA			DADOS DO FABRICANTE/FORNECEDOR			DADOS DA INSTITUIÇÃO				VALORES			
CODIGO BR	DESCRIÇÃO CATMAT	UNIDADE DE FORNECIMENTO	GENÉRICO	DATA COMPRA	MODALIDADE DA COMPRA	DATA INSCRIÇÃO	TIPO COMPRA	FABRICANTE	FABRICANTE/FORNECEDOR	NOME DA INSTITUIÇÃO	MUNICÍPIO	UF	QTD ITENS COMPRADOS	PREÇO UNITARIO	CMED - PREÇO REGULADO	COMPETÊNCIA CMED	MÉDIA PONDERADA
Nenhum registro encontrado.																	

Mostrar 20 ▼



SÓ ATÉ DOMINGO ATÉ 48% OFF EM

3M

aproveite



Ponta Diamantada Esférica 6 - PM

Embalagem c/ 1 unidade.

<https://dentalspeed.com/marca/kg-sorensen>

Por apenas

R\$ 16,99

Quantidade

adicionar ao carrinho

Compartilhe:

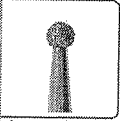
<https://cdn.dentalspeed.com/produtos/550/produto>

ponta-diamantada-

esferica-

<https://cdn.dentalspeed.com/produtos/550/KGP4240B.png>

6-pm-kg-

sorensen.png)



Características

Haste com listra azul ou branca. Baixa rotação.

Aplicação

Utilizada em operações rotineiras em esmalte, dentina e preparações cavitárias em geral. Também utilizada para abertura ou retenções em dentística. Para criar sulcos de orientação em prótese. As pontas para peças de mão (PM) são utilizadas no ajuste de peças protéticas de metal, porcelana, resina composta e provisórios de resina acrílica.

Infográfico

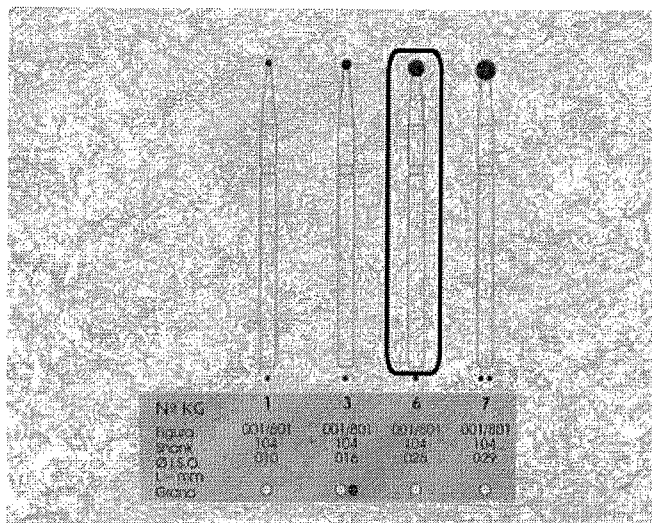
https://cdn.dentalspeed.com/dadostecnicos/KGP4240B_info.jpg

Código do Produto: 4240 (KGP4240B)

<https://dentalspeed.com/marca/3m><https://dentalspeed.com> (https://dentalspeed.com) que você procura?

X

BROCAS DIAMANTADAS PM 3ª SERIE - KG SORENSEN

COD: 047011000

0 de 5

(0)

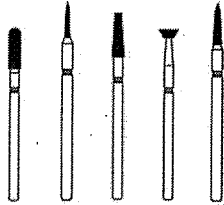

Por R\$16,07

R\$15,27 no boleto à vista ou 1X de R\$16,07 no cartão

Resgate por 1420 pontos no Surya Club

Escolha abaixo a variação do produto antes de adicionar ao carrinho.

Adicionar ao carrinho

Comprar agora

Ex: Anterior, posterior, rosa, azul, etc...

Filtrar



047011002

BROCA DIAMANTADA PM 44MM N° 021G GROSSA - KG SORENSEN

R\$ 16,07

Quant: 0

Adicionar ao carrinho



047011003

BROCA DIAMANTADA PM 44MM N° 042G GROSSA - KG SORENSEN

Avise-me quando chegar



047011004

BROCA DIAMANTADA PM 44MM N° 082G GROSSA - KG SORENSEN

R\$ 16,07

Quant: 0

Adicionar ao carrinho

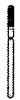

047011005

BROCA DIAMANTADA PM 44MM N° 092G GROSSA - KG SORENSEN

R\$ 16,07

Quant: 0

Adicionar ao carrinho



047011013

BROCA DIAMANTADA PM 44MM N° 710 MEDIA - KG SORENSEN

R\$ 16,07

Quant: 0

Adicionar ao carrinho



047011006

BROCA DIAMANTADA PM 44MM N° 710G GROSSA - KG SORENSEN

R\$ 16,07

Quant: 0

Adicionar ao carrinho



047011007

BROCA DIAMANTADA PM 44MM N° 715G GROSSA - KG SORENSEN

R\$ 16,07

Quant: 0

Adicionar ao carrinho

Bem-vindo Cliente (<https://www.dentalshop.com.br/identificacao/t/9>)

Minha conta (<https://www.dentalshop.com.br/identificacao/t/9/destino/comprador>) Meus Pedidos (<https://www.dentalshop.com.br/identificacao/t/9/destino/meuspedidos>)

Dúvidas (<https://www.dentalshop.com.br/duvidas>) Contato (<https://www.dentalshop.com.br/faleconosco>)

BUSCAR



Televidas 0800 602 5400

WhatsApp (51) 99807-7440 (<https://api.whatsapp.com/send?phone=5551998077440>)

0 (<https://www.dentalshop.com.br/carrinho/t/9>)

Veja mais categorias

INSTRUMENTAL (<https://www.dentalshop.com.br/d/2982/instrumental>)

ENDODONTIA (<https://www.dentalshop.com.br/d/2989/endodontia>)

HARMONIZAÇÃO OROFACIAL (<https://www.dentalshop.com.br/d/2979/harmonizacao-oro-facial>)

ORTODONTIA (<https://www.dentalshop.com.br/d/2986/ortodontia>)

DESCARTÁVEIS (<https://www.dentalshop.com.br/d/2996/descartaveis>)

JALECO E TOUCA (<https://www.dentalshop.com.br/d/2970/jaleco-e-touca>)

GIFTS (<https://www.dentalshop.com.br/d/2974/gifts>)

CURSOS E EVENTOS (<http://dentalshop.myclashop.com.br/pagina/institucional/cursos>)

<https://www.dentalshop.com.br/> > [brocas](https://www.dentalshop.com.br/d/3011/brocas) > [ponta diamantada esférica pm - kg sorensen](https://www.dentalshop.com.br/d/3011/brocas)



Ponta Diamantada Esférica PM - KG Sorensen -

Código 14778



https://www.dentalshop.com.br/regpromocaoofrete/produto_id/62420 **Canhe um brinde**
https://www.dentalshop.com.br/regpromocaoofrete/produto_id/62420

Por **R\$16,99**

1

Comprar

CALCULAR SUA ENTREGA
Esqueci meu CEP

OK

<https://dentalshop.ciaimg.com.br/Assets/Produtos/SuperZoom/bda7e5a1b82e37b4f66d65a835178b2a.jpg?v=9bdc9c9a-1>

CARACTERÍSTICAS

Unidade. Peça de Mão. N° 006. * Haste em aço inoxidável grau cirúrgico. * Esférica. * Baixa rotação. * Peça de Mão. * Fina (F) Vermelho. * Validade Indeterminada. * ANVISA 80520430001. **INDICAÇÃO** * As Pontas Diamantadas para peça de mão são utilizadas no ajuste de peças protéticas de metal, porcelana, ressona composta e provisórios de resina acrílica. * Indicada pois tem maior resistência na aderência do aço inoxidável com o diamante, bem como maior dureza do mesmo, aumentando a vida útil da ponta diamantada.

Isto combina com



26 - Ref. 09109

https://www.dentalshop.com.br/p/59048/grampo-ssw/campanha_id/26
Grampo SSW N-26
https://www.dentalshop.com.br/p/59048/grampo-ssw/campanha_id/26

POR R\$ 17,56

COMPRAR

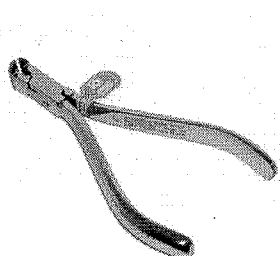

https://www.dentalshop.com.br/p/60361/alicate-corte-distal-gold-ice/campanha_id/26
Alicate Corte Distal Gold - Ice
https://www.dentalshop.com.br/p/60361/alicate-corte-distal-gold-ice/campanha_id/26

POR R\$ 285,19

COMPRAR

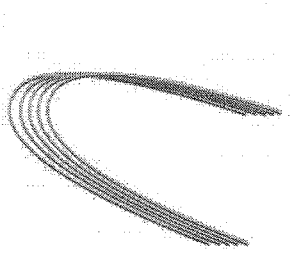

https://www.dentalshop.com.br/p/60142/arco-niti-termo-retangular-universal-c2-eurodonto/campanha_id/26
Arco NiTi Termo Retangular Universal c/2 Eurodonto 014X025
https://www.dentalshop.com.br/p/60142/arco-niti-termo-retangular-universal-c2-eurodonto/campanha_id/26

POR R\$ 8,00

COMPRAR

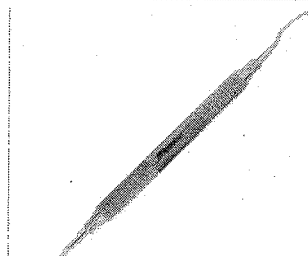

https://www.dentalshop.com.br/p/59949/cureta-mini-five-millennium-golgran/campanha_id/26
Cureta Mini Five Millennium - Golgran 5/6-8MM
https://www.dentalshop.com.br/p/59949/cureta-mini-five-millennium-golgran/campanha_id/26

POR R\$ 43,43

COMPRAR

https://www.dentalshop.com.br/p/62101/kit-ssw/campanha_id/26 https://www.dentalshop.com.br/p/60361/alicate-corte-distal-gold-ice/campanha_id/26 https://www.dentalshop.com.br/p/60142/arco-niti-termo-retangular-universal-c2-eurodonto/campanha_id/26 https://www.dentalshop.com.br/p/59949/cureta-mini-five-millennium-golgran/campanha_id/26

RELATÓRIO PÚBLICO
(medicamentos, materiais médico-hospitalares e gases medicinais)

PESQUISAR POR

- ITEM
- MODALIDADE
- INSTITUIÇÃO
- FORNECEDOR
- FABRICANTE
- FAIXA
- PERÍODO
- BASE SIASG(Compras Federais)
- TIPO DE COMPRA

ITEM

Código BR: 0403568

BR: 0403568

Descrição CATMAT:
BROCA BAIXA ROTAÇÃO, TIPO:PEÇA RETA, MATERIAL:AÇO INOXIDÁVEL DIAMANTADA, FORMATO:CÔNICA, FORMATO ADICIONAL:TOPO EM CHAMA, TIPO CORTE:CORTE GROSSO, TIPO HASTE:HASTE CURTA, REFERÊNCIA:REF 744

Unidade de Fornecimento:

Unidade de Fornecimento:

Genérico: Sim Não

Dados Agrupados

Adicionar

Grupo:

Todos

Classe:

Todos

PDM:

UF:

Todas

Município:

Selecione

Pesquisar

Limpar

RESULTADO

Os registros exibidos especificam as compras realizadas nos últimos 18 meses, o que corresponde ao seguinte período: 22-11-2017 a 22/05/2019
Base de Dados BPS

Gerar Planilha

Gerar PDF

DADOS DO ITEM				DADOS DA COMPRA			DADOS DO FABRICANTE/FORNECEDOR			DADOS DA INSTITUIÇÃO				VALORES						
CÓDIGO BR	DESCRIÇÃO CATMAT	UNIDADE DE FORNECIMENTO	GENÉRICO	DATA COMPRA	MODALIDADE DA COMPRA	DATA INSCRIÇÃO	TIPO COMPRA	FABRICANTE	FABRICANTE	FABRICANTE	FABRICANTE	FABRICANTE	FABRICANTE	MUNICÍPIO	UF	QTD ITENS COMPRADOS	PREÇO UNITÁRIO	PREÇO REGULADO	COMPETÊNCIA CMED	MEDIA PONDERADA
Nenhum registro encontrado..																				

Mostrar 20



Dental Access
Tudo para sua saúde!

Não há produtos em seu carrinho.

Olá Visitante! **Cadastre-se**
Já é cadastrado? **Login**

TELEVENDAS

+55 (22) 2566-3532

Selecione o idioma ▼

MOstrar CATEGORIAS

Produtos Odontologia » Brocas e Broqueiros » Broca Diamantada PM

Ponta Diamantada PM 744

FAVA

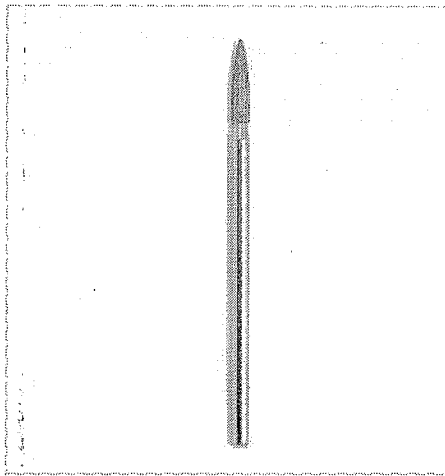

Apenas:
R\$ 10,87



Descrição:

Embalagem: pacote contendo 01 ponta diamantada peça de mão 007PM.

Características:

Ponta Diamantada PM 744

Código: 744PM

Indicada para fazer acabamentos, regularização de margens, paredes e operações de descortinização de esmaltes em restaurações dentárias.

Ficha Técnica:

PONTA DIAMANTADA FG(alta rotação), CA(contra-ângulo) e PM(peça de mão) - produto não estéril, fornecida em blister individual.

Características: são produzidas com matérias primas nobres que resultam em perfeito acabamento de superfície, excentricidade zero, com parte ativadiamantada uniforme;

Composição: haste em aço inoxidável e parte ativa formada por micro grãos de diamantes naturais e sintéticos fixados por processo galvânico;

Indicação: em podologia, as pontas (PM) são utilizadas para remoção de calos, região ungueal afetada por micoses, cutículas, desencruvar unhas, entre outras. Em odontologia, são utilizadas em preparos em geral, remoção de cáries, acabamento e polimento em restaurações;

Dimensões de hastes: FG (1,60X19,0mm) - CA (2,35X25,0mm) - PM(2,35X44,5mm);

Esterilização: as pontas diamantadas podem ser esterilizadas por calor seco até (180°C) por (60) minutos, em autoclave (vapor) até (130°C) por (30) minutos, ou por solução química, conforme instruções do fabricante.

Dimensões e pesos aproximados

Com embalagem de fábrica:

Dimensões: (1,0 x 2,0 x 5,5)cm

Peso: 1g

Registro no MS: 10317690016

Deixe uma mensagem.



Menu

INÍCIO / 744 - PONTA DIAMANTADA PM CÔNICA EXTREMIDADE EM CHAMA-GRÃO MÉDIO

744 - PONTA DIAMANTADA PM CÔNICA EXTREMIDADE EM CHAMA-GRÃO MÉDIO

EM ESTOQUE

R\$9,91

Specs:

Ref. ISO - 862 - 025

Grãos - Médio (100-110 micron) Grosso (130 micron)

Diâmetro - 2.5 mm

L1 - 9.0 mm

Qty:

COMPRAR

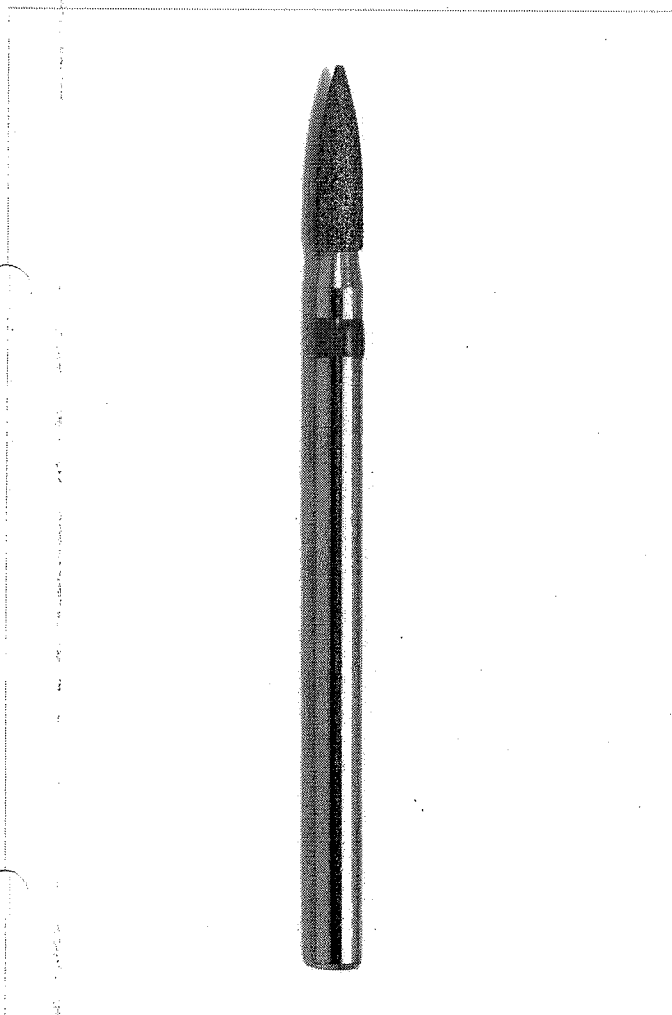
[Adicionar aos Favoritos](#) | [Comparar Produto](#)

MAIS IMAGENS

Descrição

Informação Adicional

Descrição

Ponta Diamantada PM Cônica Extremidade em Chama-Grão Médio

Informação Adicional

SKU	70.002.0269
REFERENCIA	70.002.0269
BALDE	Não
DIAMETRO (D1)	025



Digite o que você procura



 PARCELAMOS EM ATÉ 3X SEM JUROS

 ENTREGAMOS EM TODO BRASIL

 PAGAMENTO À VISTA COM DESCONTO

 COMPRA 100% SEGURA E ENTREGA GARANTIDA

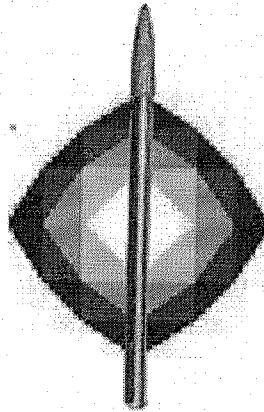

📞 (<https://api.whatsapp.com/send?text=Ponta%20Diamantada%20PM%20744%20http%3A%2F%2Fwww.brasilbrocas.com.br/ponta-diamantada-pm-744>)

📍 Início (<https://www.brasilbrocas.com.br/>) / Promoções (<https://www.brasilbrocas.com.br/promocoes>) / Brocas Diam. PMs R\$ 7,50 (<https://www.brasilbrocas.com.br/categoria/3051892.html>) /

Ponta Diamantada PM 744

Código: 246

~~R\$ 9,70~~ R\$ 7,50

ou R\$ 7,12 via Boleto Bancário

de: 1

 **Comprar** (<https://www.brasilbrocas.com.br/carrinho/produto/34813546/adicionar>)

Estoque: Disponível

 Boleto Bancário	R\$ 7,12
	R\$ 7,50

Calcule o frete

CEP

OK



em aço inox Austenítico com 303 e diamantadas através de processo eletroquímico, maior resistência na aderência do aço inox juntamente com o diamante. el. Para desgaste médio de metais, cerâmicas, resina acrílica e resina composta. Haste 4,5 cm de comprimento 2,35 cm de diâmetro Parte ativa: Diâmetro: 2,5

RELATÓRIO PÚBLICO
(medicamentos, materiais médico-hospitalares e gases medicinais)

PESQUISAR POR

- ITEM
- MODALIDADE
- INSTITUIÇÃO
- FORNECEDOR
- FABRICANTE
- FAIXA
- PERÍODO
- BASE SIASG (Compras Federais)
- TIPO DE COMPRA

ITEM

Código BR: 0402947
 Descrição CATMAT: BROCA ALTA ROTAÇÃO, MATERIALAÇO INOXIDÁVEL DIAMANTADA, FORMATO:ESFÉRICA, TIPO HASTE:HASTE REGULAR, TIPO CORTE:CORTE MÉDIO, NUMERAÇÃO AMERICANA:1014
 Unidade de Fornecimento:

Genérico: Sim Não
 Dados Agrupados

Auficionar

Grupo: Todos

Classe: Todos

PDWI:

UF: Todas

Município: Seleção

Pesquisar

Limpar

RESULTADO

Os registros exibidos especificam as compras realizadas nos últimos 18 meses, o que corresponde ao seguinte período: 22-11-2017 a 22/05/2019
Base de Dados BPS

DADOS DO ITEM				DADOS DA COMPRA			DADOS DO FABRICANTE/FORNECEDOR		DADOS DA INSTITUIÇÃO			VALORES					
CÓDIGO BR	DESCRIÇÃO CATMAT	UNIDADE DE FORNECIMENTO	GENÉRICO	DATA COMPRA	MODALIDADE DA COMPRA	DATA INSERÇÃO	TIPO COMPRA	FABRICANTE	FABRICANTE FORNECEDOR	NOME DA INSTITUIÇÃO	MUNICÍPIO	UF	QTD ITENS COMPRADOS	PREÇO UNITÁRIO	CMED - PREÇO REGULADO	COMPETÊNCIA CMED	MÉDIA PONDERADA
BR0402947	BROCA ALTA ROTAÇÃO, MATERIALAÇO INOXIDÁVEL DIAMANTADA, FORMATO:ESFÉRICA, TIPO HASTE:HASTE REGULAR, TIPO CORTE:CORTE MÉDIO, NUMERAÇÃO AMERICANA:1014	UNIDADE	Não	19/04/2018	Pregão	27/07/2018	A	MICRODONT MICRO USINAGEM DE PRECISAO LTDA	ODONTOSUL LTDA - EPP	MUNICÍPIO DE PEROLA	PEROLA	PR	30	7,1000	N/A	N/A	2,0628

Mostrando 21 a 24 de 24 registro(s)

Primeiro Anterior 1 2 Próximo Último

000318

DADOS DO ITEM				DADC. COMPRA			DADOS DO FABRICANTE/FORNECEDOR			DADC. INSTITUIÇÃO		VALORES					
CÓDIGO BR	DESCRIÇÃO CATMAT	UNIDADE DE FORNECIMENTO	GENÉRICO	DATA COMPRA	MODALIDADE DA COMPRA	DATA INSERÇÃO	TIPO COMPRA	FABRICANTE	FORNECEDOR	NOME DA INSTITUIÇÃO	MUNICÍPIO	UF	QTD ITENS COMPRADOS	PREÇO UNITÁRIO	CMED - PREÇO REGULADO	COMPETÊNCIA CMED	MÉDIA PONDERADA
BR0402947	BROCA ALTA ROTAÇÃO, MATERIALAÇO INOXIDAVEL DIAMANTADA FORMATO:ESFÉRICA, TIPO HASTE:HASTE REGULAR, TIPO CORTE:CORTE MÉDIO, NUMERAÇÃO AMERICANA:1014	UNIDADE	Não	19/03/2018	Pregão	17/08/2018	A	3R - INDUSTRIA E COMERCIO LTDA	BIO - LOGICA COMERCIO DE PRODUTOS HOSPITALARES LTDA	MUNICIPIO DE GUAPOREMA	GUAPOREMA	PR	20	7,8000	N/A	N/A	2,0628
BR0402947	BROCA ALTA ROTAÇÃO, MATERIALAÇO INOXIDAVEL DIAMANTADA FORMATO:ESFÉRICA, TIPO HASTE:HASTE REGULAR, TIPO CORTE:CORTE MÉDIO, NUMERAÇÃO AMERICANA:1014	UNIDADE	Não	12/07/2018	Pregão	22/08/2018	A	MICRODONT MICRO USINAGEM DE PRECISAO LTDA	CLEBER MICHAEL PAGANELI - EPP	MUNICIPIO DE PONTALINDA	PONTALINDA	SP	25	8,0000	N/A	N/A	2,0628
BR0402947	BROCA ALTA ROTAÇÃO, MATERIALAÇO INOXIDAVEL DIAMANTADA FORMATO:ESFÉRICA, TIPO HASTE:HASTE REGULAR, TIPO CORTE:CORTE MÉDIO, NUMERAÇÃO AMERICANA:1014	UNIDADE	Não	15/02/2019	Pregão	14/03/2019	A	K J COMERCIO DE PRODUTOS ALIMENTICIOS LTDA	ODONTOSUL LTDA - EPP	MUNICIPIO DE PAULA FREITAS	PAULA FREITAS	PR	30	12,6658	N/A	N/A	2,0628

Mostrando 21 à 24 de 24 registro(s)

Suporte a sistemas: 136 - opção 8
 e-mail: suporte.sistemas@ciatasus.gov.br
 Site concesso: <http://ciatasus.saude.gov.br/ale-comosco>

RELATÓRIO PÚBLICO (medicamentos, materiais médico-hospitalares e gases medicinais)

PESQUISAR POR

- ITEM
- MODALIDADE
- INSTITUIÇÃO
- FORNECEDOR
- FABRICANTE
- FAIXA
- PERÍODO
- BASE SIASG(Compras Federais)
- TIPO DE COMPRA

ITEM

Código BR:

BR:

Unidade de Fornecimento:

Descrição CATMAT:

Unidade de Fornecimento:

Genérico: Sim Não

Dados Agrupados

Adicionar

Grupo:

Todos

Classe:

Todos

PDM:

UF:

Todas

Município:

Selecione

Pesquisar

Limpar

RESULTADO

Os registros exibidos especificam as compras realizadas nos últimos 18 meses, o que corresponde ao seguinte período: 22-11-2017 a 22/05/2019

Gerar Planilha

Gerar PDF

Base de Dados BPS

DADOS DO ITEM			DADOS DA COMPRA				DADOS DO FORNECEDOR			DADOS DA INSTITUIÇÃO			VALORES						
CODIGO BR	DESCRIÇÃO CATMAT	UNIDADE DE FORNECIMENTO	DATA COMPRA	MODALIDADE DA COMPRA	DATA INSERÇÃO	FABRICANTE	FABRICANTE	FABRICANTE	FORNecedor	FORNecedor	FORNecedor	NOME DA INSTITUIÇÃO	MUNICIPIO	UF	QTD ITENS COMPRADOS	PREÇO UNITARIO	CMED - PREÇO REGULADO	COMPETÊNCIA CMED	MÉDIA PONDERADA
Nenhum registro encontrado.																			

Mostrar 20

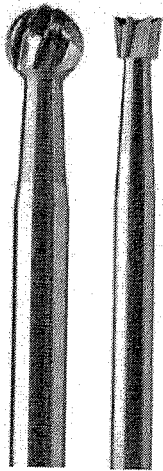

BROCA CARBIDE CA 22MM - ANGELUS PRIMA DENTAL

COD: 046140000

5 de 5

(1)

Por R\$9,86

R\$9,37 no boleto à vista
ou 1X de R\$9,86 no cartão

Resgate por 968 pontos no Surya Club

Escolha abaixo a variação do produto antes de adicionar ao carrinho.

Adicionar ao carrinho

Comprar agora

Ex: Anterior, posterior, rosa, azul, etc...

Filtrar



046140001
BROCA CARBIDE CA 22MM N° 01
ESFERICA - ANGELUS PRIMA DENTAL

R\$ 9,86

Quant:

Adicionar ao carrinho



046140002
BROCA CARBIDE CA 22MM N° 01/2
ESFERICA - ANGELUS PRIMA DENTAL

R\$ 9,86

Quant:

Adicionar ao carrinho



046140003
BROCA CARBIDE CA 22MM N° 02
ESFERICA - ANGELUS PRIMA DENTAL

R\$ 9,86

Quant:

Adicionar ao carrinho



046140004
BROCA CARBIDE CA 22MM N° 03
ESFERICA - ANGELUS PRIMA DENTAL

R\$ 9,86

Quant:

Adicionar ao carrinho



046140005
BROCA CARBIDE CA 22MM N° 04
ESFERICA - ANGELUS PRIMA DENTAL

R\$ 9,86

Quant:

Adicionar ao carrinho



046140006
BROCA CARBIDE CA 22MM N° 05
ESFERICA - ANGELUS PRIMA DENTAL

R\$ 9,86

Quant:

Adicionar ao carrinho



046140007
BROCA CARBIDE CA 22MM N° 06
ESFERICA - ANGELUS PRIMA DENTAL

R\$ 9,86

Quant:

Adicionar ao carrinho



SÓ ATÉ DOMINGO ATÉ 48% OFF EM CEM

@dental



Broca Carbide Nº 3 Esférica - FG

Embalagem c/ 1 unidade.

MICRODONT

<https://dentalspeed.com/marca/mi>

(<https://cdn.dentalspeed.com/produtos/550/produto-broca-carbide-n-3-esferica-fg-microdont.png>)



Por apenas

R\$ 10,56

Quantidade

adicionar ao carrinho

Compartilhe:

Apresentação Benefícios

Perfeita tolerância da haste;
Alta durabilidade;
Alta durabilidade;
Excelente desempenho;
Alta precisão do corte.

Características

Produzidas com carbureto de tungstênio sobre hastes do melhor aço inoxidável disponível no mercado internacional. Mais resistentes, permitem acabamentos de alta precisão e sendo concêntricas geram menos calor durante sua utilização. Aprovadas pelo CE, FDA. Alta rotação.

Aplicação

Indicada p/ o preparo cavitário, corte em profundidade, remoção de tecido cariado e pediatria.

Código do Produto: 3841 (KBR3841D)

<https://dentalspeed.com/marca/3m><https://dentalspeed.com/produto/broca-carbide-n-3-esferica-fg-3841><https://dentalspeed.com/modelo/broca-carbide-n-3-esferica-fg-3841>

Precisa de ajuda?

Acompanhe seu Pedido

2ª Via do Boletim

Entre ou Cadastre Minha Conta

O que você procura?

Dental Cremer | Brocas | Broca Carbide

Produto	Indicação	Características	Itens Inclusos
----------------	-----------	-----------------	----------------

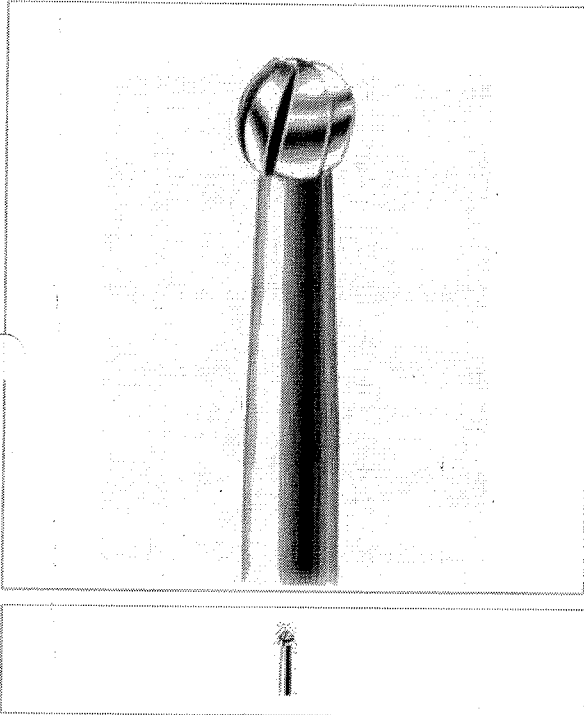

Broca Carbide Esférica FG Maillefer - Dentsply

Cod. de Referência: 430899

☆☆☆☆☆ (0)

Avalie este produto

Unidade. Alta Rotação.

BAIXOU! Aproveite nossas ofertas!



FRETE GRÁTIS! NAS COMPRAS ACIMA DE R\$100,00

A partir de: **R\$19,91**

Condições de Pagamento [+]



n° 1/2 - 19mm 430899

R\$19,91



n° 2 - 19mm 430905

R\$19,91



n° 3 - 19mm 430912

~~R\$19,91~~ **R\$11,95**

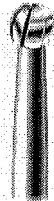

n° 4 - 19mm 430929

R\$19,91



n° 6 - 25mm 430998

R\$19,91

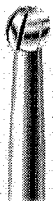

n° 4 - 25mm 430974

R\$19,91



n° 7 - 25mm 431001

R\$19,91

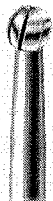

n° 5 - 25mm 430981

R\$19,91



n° 3 - 25mm 430967

R\$19,91

AVISE-ME

Selecione a quantidade desejada de cada um dos itens acima e clique no botão **comprar**

COMPRAR



RELATÓRIO PÚBLICO (medicamentos, materiais médico-hospitalares e gases medicinais)

PESQUISAR POR

- ITEM
- MODALIDADE
- INSTITUIÇÃO
- FORNECEDOR
- FABRICANTE
- FAIXA
- PERÍODO
- BASE SIASG(Compras Federats)
- TIPO DE COMPRA

ITEM

Código BR:

BR:

Descrição CATMAT:

Unidade de Fornecimento:

Genérico: Sim Não

Dados Agrupados

Anfitrião

Grupo:

Todos

Classe:

Todos

PDM:

UF:

Todas

Município:

Selecione

Pesquisar

Limpar

RESULTADO

Os registros exibidos especificam as compras realizadas nos últimos 18 meses, o que corresponde ao seguinte período: 22-11-2017 a 22/05/2019 Base de Dados: BPS

Gerar Filtros

Gerar PDF

Mostrar 20

DADOS DO ITEM			DADOS DA COMPRA				DADOS DO FABRICANTE/FORNECEDOR			DADOS DA INSTITUIÇÃO				VALORES				
CÓDIGO BR	DESCRIÇÃO CATMAT	UNIDADE DE FORNECIMENTO	GENÉRICO	DATA COMPRA	MODALIDADE DA COMPRA	DATA INSERÇÃO	TIPO COMPRA	FABRICANTE	FABRICANTE	FABRICANTE	NOME DA INSTITUIÇÃO	MUNICÍPIO	UF	QTD ITENS COMPRADOS	PREÇO UNITÁRIO	PREÇO REGULADO	COMPETÊNCIA CMED	MÉDIA PONDERADA
Nenhum registro encontrado.																		

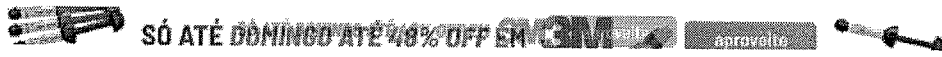

Broca Gates Glidden 28mm - Nº 1 - CA

Embalagem c/ 6 unidades.

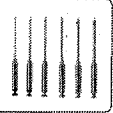

(https://cdn.dentalspeed.com/produtos/550/produto-broca-gates-glidden-28mm-n-1-ca-dentsply-mallefer.png)

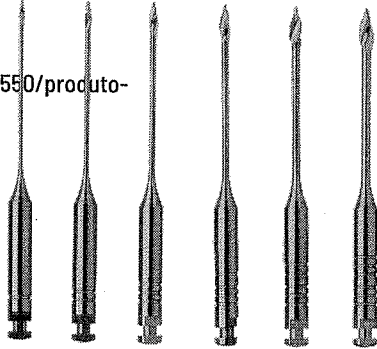

1523



(https://dentalspeed.com/marca/de

Por apenas

R\$ 91,38

Quantidade

1

adicionar ao carrinho

Compartilhe:

Apresentação Benefícios

Possui uma ponta guia que auxilia no procedimento.

Características

Produzida em aço carbono, de baixa rotação com 28mm de comprimento. Ponta guia: 15mm. Tamanho 1: 0,50mm.

Aplicação

Indicadas como auxiliares do preparo químico-cirúrgico dos canais radiculares.

Código do Produto: 3455 (DEN3455A)

Produtos visitados por quem procura este item

Broca Gates Glidden 32mm - CA

DENTSPY SIRONA

R\$ 91,38

Comprar

Broca Largo Peeso 28mm - CA

DENTSPY SIRONA

R\$ 101,75

Comprar

Broca Gate 28mm - CA

MANI

R\$ 13,86

Comprar

(https://dentalspeed.com/marca/3m)

(https://dentalspeed.com/produto/3455/procura?)

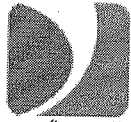

Dental Med Sul
Distribuído Sorrisos

(<https://www.dentalmedsul.com.br/>)

Faça sua Busca

ENTRE OU CADASTRE-SE

MEUS PEDIDOS | 2ª VIA DO BOLETO

LOGAR ([HTTPS://CHECKOUT.DENTALMEDSUL.COM.BR/LOGIN](https://CHECKOUT.DENTALMEDSUL.COM.BR/LOGIN)) REGISTRAR

([HTTPS://CHECKOUT.DENTALMEDSUL.COM.BR/CADASTRO](https://CHECKOUT.DENTALMEDSUL.COM.BR/CADASTRO))

0

Home (<https://www.dentalmedsul.com.br/>)>ENDODONTIA (<https://www.dentalmedsul.com.br/endodontia/>)>

BROCA GATES (<https://www.dentalmedsul.com.br/endodontia/broca-gates>)

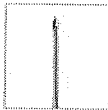

Tweetar (<https://twitter.com/share>) Indicar Produto



BROCA GATES GLIDDEN AR DE BAIXA ROTAÇÃO MAILLEFER 32MM - DENTSPLY

SKU 25.4859

☆☆☆☆☆ AVALIE

Embalagem com 6 unidades.

Promoção Luva de Procedimento - Supermax

COMPRE 500,00 no site (exceto luvas) e pague R\$18,99 em cada.

ESPESSURA

- | | | | | | |
|---|---|---|---|---|---|
| 1 | 2 | 3 | 4 | 5 | 6 |
|---|---|---|---|---|---|

R\$ 106,98

17,83

QUANTIDADE 1

ADICIONAR AO CARRINHO



► Consulte opções de parcelamento

Precisa de ajuda?

Acompanhe seu Pedido

2ª Via do Boletim

Entre ou Cadastre-se Minha Conta

O que você procura?

Por Categoria

Repetir Pedido

Tudo Que Você Precisa

Promoções

Dental Cremer | Endodontia | Broca Endodôntica

Produto

Indicação

Características

Itens Inclusos

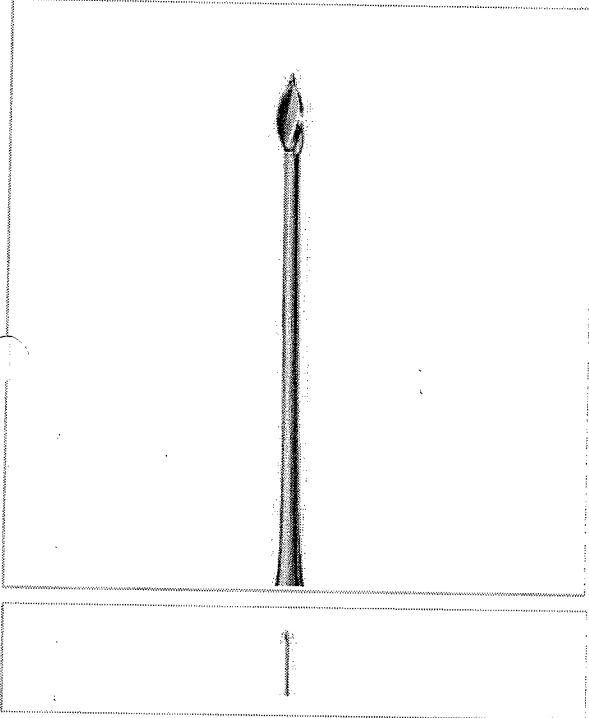

Broca Gates Glidden AR Maillefer - Dentsply

Cod. de Referência: 306002

★★★★☆ (1)

Veja opiniões de quem já comprou

Embalagem com 6 unidades. 28 ou 32mm.



FRETE GRÁTIS! NAS COMPRAS ACIMA DE R\$100,00

A partir de: **R\$91,38**

Condições de Pagamento [+]

JS, 23

nº 2 32mm 306040	R\$91,38	1	COMPRAR
nº 4 32mm 306088	R\$91,38	1	COMPRAR
nº 3 32mm 306064	R\$91,38	1	COMPRAR
nº 1 32mm 306026	R\$91,38	1	COMPRAR

VOCÊ ESTÁ EM UM AMBIENTE SEGURO

APROVEITE E COMPRE JUNTO



Broca Gates Glidden AR Maillefer - Dentsply

Embalagem com 6 unidades. 28 ou 32mm.

★★★★☆ (1)

A partir de: **R\$ 91,38**

+



Broca Largo Peeso CA Maillefer - Dentsply

Embalagem com 6 unidades. 28 ou 32mm.

A partir de: **R\$ 61,05**

+



Broca LN CA Maillefer - Dentsply

Embalagem com 6 unidades.

A partir de: **R\$ 171,90**

=

Leve junto por:

~~R\$ 365,00~~

R\$ 324,33

COMPRAR TODOS

1 Modelo

1

1

Indicação

Características

Itens Inclusos

POSSO AJUDAR?

Estas brocas são indicadas para a realização de procedimentos de preparo, limpeza e irrigação dos canais radiculares, devendo ser empregadas apenas nos termos indicados.

RELATÓRIO PÚBLICO
(medicamentos, materiais médico-hospitalares e gases medicinais)

PESQUISAR POR

- ITEM
- MODALIDADE
- INSTITUIÇÃO
- FORNECEDOR
- FABRICANTE
- FAIXA
- PERÍODO
- BASE SIASG(Compras Federais)
- TIPO DE COMPRA

Item 161 - R\$ 11,52

Descrição CATMAT:
BROCA esférica longa n. 8C PM

Código BR: 0403383

Unidade de Fornecimento:

Genérico: Sim Não

Dados Agrupados

Avulso

Grupo: Todos

Classe: Todos

PDMI:

UF: Selezione

Município: Selezione

Limpar

Pesquisar

Gerar PDF

RESULTADO

Os registros exibidos especificam as compras realizadas nos últimos 18 meses, o que corresponde ao seguinte período: 22-11-2017 a 22/05/2019
Base de Dados BPS

Mostrar 20

DADOS DO ITEM		DADOS DA COMPRA			DADOS DO FABRICANTE/FORNECEDOR		DADOS DA INSTITUIÇÃO			VALORES								
CÓDIGO BR	DESCRIÇÃO CATMAT	UNIDADE DE FORNECIMENTO	GENÉRICO	DATA COMPRA	MODALIDADE DA COMPRA	DATA INSERÇÃO	TIPO COMPRA	FABRICANTE	FABRICANTE	FORNECEDOR	NOME DA INSTITUIÇÃO	MUNICÍPIO	UF	QTD ITENS COMPRADOS	PREÇO UNITÁRIO	CMED - PREÇO REGULADO	COMPETÊNCIA CMED	MÉDIA PONDERADA
Nenhum registro encontrado.																		



SÓ ATÉ DOMINGO ATÉ 48% OFF EM 3M

aproveite



Broca Carbide Esférica N° 8 - PM

Embalagem c/ 1 unidade.

<https://cdn.dentalspeed.com/produtos/550/produto>

broca-carbide-esferica-n-8-pm-jet.png)

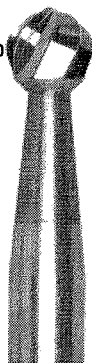

Beavers Dental

<https://dentalspeed.com/marca/jet>

Por apenas

R\$ 12,54

Quantidade

adicionar ao carrinho

Compartilhe:

Apresentação Benefícios

Desenhadas para atender a rigorosos padrões de qualidade desde a matéria prima. A mistura e sintetização do carboneto de tungstênio são feitas na própria fábrica, segundo uma fórmula especial desenvolvida exclusivamente e que produz o que há de mais fino em bordas cortantes.

Características

Broca esférica com diâmetro de 2,3mm.

Aplicação

Para uso em laboratório.

Código do Produto: 7363 (JET7363F)

<https://dentalspeed.com/marca/3m><https://dentalspeed.com> que você procura?

0



Clínica ▾



Digite o que você procura



Home > Podologia > Broca/Fresa > Broca Carbide > Broca Carbide Esférica - PM

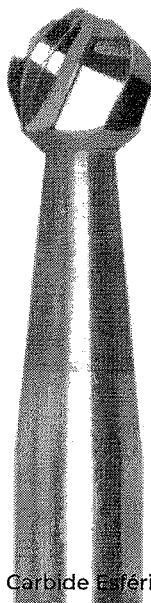

Broca Carbide Esférica - PM

Broca Carbide Esférica - PM



Cód.: 7363

Marca: JET

Embalagem c/1 unidade.

Seja o primeiro a avaliar este produto

Modelo

n° 8 ▾

A partir de

R\$11,11

Quantidade

1

Comprar

Detalhes

Broca esférica com diâmetro de 1mm.

Aplicação

Para uso em laboratório.

Benefícios

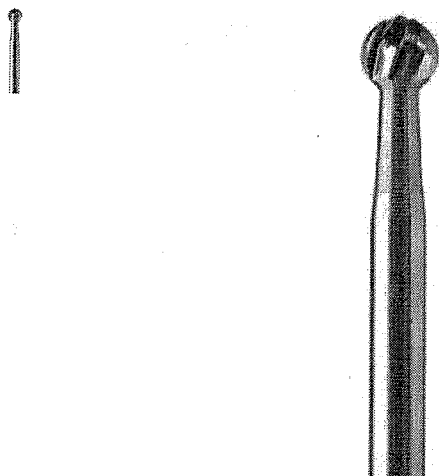

BROCA CARBIDE PM 44MM N° 0008 ESFERICA - ANGELUS PRIMA DENTAL

COD: 046141002

4 de 5

(1)

Por R\$10,91

R\$10,36 no boleto à vista
ou 1X de R\$10,91 no cartão

Resgate por 1010
pontos no Surya
Club

Quantidade:

Adicionar ao carrinho

Comprar agora

Informações do produto

Apresentação

Embalagem com 1 unidade.

Benefícios

Desenvolvidas para proporcionar corte mais eficiente, redução de vibração e risco de fratura.

Características

- Broca de aço inoxidável carbide, de baixa rotação para uso em peça demão (PM).
- Grande poder de desgaste
- Autoclavável
- Comprimento 44mm.

Indicações

Trabalhos protéticos envolvendo gesso, resinas acrílicas e metais.

Ver Mais

Pergunte e veja opiniões de quem já comprou

Guia

Avaliações

Perguntas

1 avaliação

(1)

Nota 4.0 de 5

66

Me de condições de trabalhar com precisão. Leia +

Ficou alguma dúvida sobre o produto? Pergunte aqui...

Enviar pergunta!

essa broca serve para motor de bancada? Leia +

RELATÓRIO PÚBLICO (medicamentos, materiais médico-hospitalares e gases medicinais)

PESQUISAR POR

- ITEM
- MODALIDADE
- INSTITUIÇÃO
- FORNECEDOR
- FABRICANTE
- FAIXA
- PERÍODO
- BASE SIASS (Compras Federais)
- TIPO DE COMPRA

ITEM

Código BR: 0005383

Descrição CATMAT: BROCA JET CARBIDE BURS

Unidade de Fornecimento:

▼

Genérico: Sim Não

Dados Agrupados

Adicionar

Grupo:

Todos ▼

Classe:

Todos ▼

PDM:

▼

UF:

Todas ▼

Município:

Selecione ▼

Pesquisar

Limpar

RESULTADO

Os registros exibidos especificam as compras realizadas nos últimos 18 meses, o que corresponde ao seguinte período: 22-11-2017 a 22/05/2019

Base de Dados BPS

Gerar Planilha

Gerar PDF

DADOS DO ITEM		DADOS DA COMPRA			DADOS DO FABRICANTE/FORNECEDOR		DADOS DA INSTITUIÇÃO			VALORES							
CÓDIGO BR	DESCRIÇÃO CATMAT	UNIDADE DE FORNECIMENTO	GENÉRICO	DATA COMPRA	MODALIDADE DA COMPRA	DATA INSERÇÃO	TIPO COMPRA	FABRICANTE	FORNECEDOR	NOME DA INSTITUIÇÃO	MUNICÍPIO	UF	QTD ITENS COMPRADOS	PREÇO UNITÁRIO	CMED - PREÇO REGULADO	COMPETÊNCIA CMED	MÉDIA PONDERADA
Nenhum registro encontrado.																	

Mostrar 20 ▼



(<https://www.dentalabs.com.br/checkout/cart/>)



Recomendar para amigo
(<https://www.dentalabs.com.br/sendfriend/product/send/id/5364/>)



Lista de desejos
(https://www.dentalabs.com.br/wishlist/index/add/product/5364/form_key/iR5APIHnVZ5ItQqn/)



Avaliar produto

f
http://www.facebook.com/sharer.php?
([https://www.dentalabs.com.br/broca-carbide-jet-pm-esferica](http://www.facebook.com/sharer.php?text=https://www.dentalabs.com.br/broca-carbide-jet-pm-esferica))
esferica
esferica

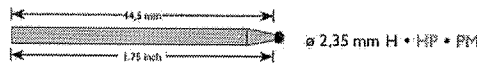
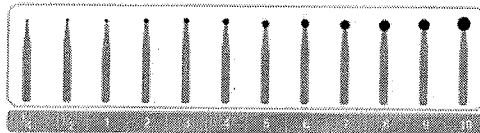
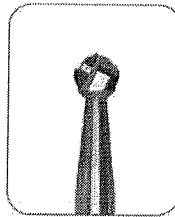

Broca Carbide JET PM Esférica - ID: 6702

Pague no boleto com 5% de desconto!

Broca Carbide JET PM Esférica - 02 - ID: 4105	R\$10,64 à vista no boleto ou 1x R\$11,20 no cartão s/ juros	-	0	+
Broca Carbide JET PM Esférica - 04 - ID: 4107	R\$10,64 à vista no boleto ou 1x R\$11,20 no cartão s/ juros	-	0	+
Broca Carbide JET PM Esférica - 06 - ID: 4109	R\$10,64 à vista no boleto ou 1x R\$11,20 no cartão s/ juros	-	0	+
Broca Carbide JET PM Esférica - 08 - ID: 4115	R\$10,64 à vista no boleto ou 1x R\$11,20 no cartão s/ juros	-	0	+

COMPRAR

Clique sobre a bandeira para informações de parcelamento



(<https://api.whatsapp.com/send?phone=5511951626951&text=ol%C3%A1,%20TUDO%20BEM?>)

Frete e prazo:
não sei meu CEP

Informe seu CEP

CALCULAR



[Página inicial](#) [Sobre nós](#) [Contato](#)

[Página inicial](#) > [Brocas e Broqueiros](#) > [Carbide PM](#) > [Broca carbide pm com 5 unidades JET](#)



Broca Carbide Pm Com 5 Unidades JET



Disponibilidade: **Em estoque**

Blister com 5 unidades.

R\$ 45,00

QUANTIDADE:

Disponível | Ligue (31) 3238-4300

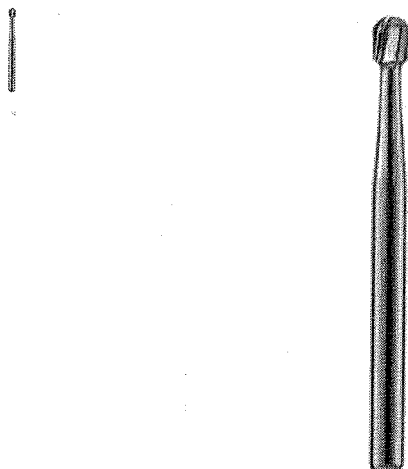

BROCA CARBIDE FG CIRURGICA - KAVO BURS

COD: 046145000

0 de 5

(0)

Por R\$12,48

R\$11,86 no boleto à vista
ou 1X de R\$12,48 no cartão

Resgate por 1762 pontos no Surya Club



Escolha abaixo a variação do produto antes de adicionar ao carrinho.

Adicionar ao carrinho

Comprar agora

Ex: Anterior, posterior, rosa, azul, etc...

Filtrar

	046145004 BROCA CARBIDE FG CIRURGICA 6 LAMINAS N° 700C XC - KAVO BURS	R\$ 12,48	Quant: <input type="text" value="0"/>	Adicionar ao carrinho
	046145001 BROCA CARBIDE FG CIRURGICA 6 LAMINAS N° 701C XC - KAVO BURS	R\$ 12,48	Quant: <input type="text" value="0"/>	Adicionar ao carrinho
	046145003 BROCA CARBIDE FG CIRURGICA 6 LAMINAS N° 702C - KAVO BURS	R\$ 12,48	Quant: <input type="text" value="0"/>	Adicionar ao carrinho
	046145002 BROCA CARBIDE FG CIRURGICA 6 LAMINAS N° 703C XC - KAVO BURS	R\$ 12,48	Quant: <input type="text" value="0"/>	Adicionar ao carrinho
	046145006 BROCA CARBIDE FG CIRURGICA N° 1/4C - KAVO BURS			Avise-me quando chegar
	046145007 BROCA CARBIDE FG CIRURGICA N° 1C - KAVO BURS	R\$ 12,48	Quant: <input type="text" value="0"/>	Adicionar ao carrinho
	046145011 BROCA CARBIDE FG CIRURGICA N° 2C - KAVO BURS	R\$ 12,48	Quant: <input type="text" value="0"/>	Adicionar ao carrinho

RELATÓRIO PÚBLICO (medicamentos, materiais médico-hospitalares e gases medicinais)

ITEM MODALIDADE INSTITUIÇÃO FORNECEDOR FABRICANTE FAIXA PERÍODO BASE SIASG(Compras Federais) TIPO DE COMPRA

ITEM
 Código BR: 0403918
 Descrição CATMAT: BROCA BAIKA ROTAÇÃO, TIPO:CONTRA ÂNGULO, MATERIAL-ACO INOXIDAVEL, FORMATO:HELICOIDAL, CARACTERÍSTICA ADICIONAL-LARGO, TIPO HASTE:HASTE LONGA, REFERÊNCIA-REF. 4, COMPRIMENTO:23 MM
 Unidade de Fornecimento:
 Genérico: Sim Não Dados Agrupados
 Adicionar

Grupo: Todos
 Classe: Todos
 PDM:
 UF: Todas Município: Seleção

Limpar

Pesquisar

Gerar PDF

Gerar Planilha

RESULTADO

Os registros exibidos especificam as compras realizadas nos últimos 18 meses, o que corresponde ao seguinte período: 22-11-2017 a 22/05/2019

Base de Dados BPS

Mostrar 20

DADOS DO ITEM		DADOS DA COMPRA			DADOS DO FABRICANTE/FORNECEDOR		DADOS DA INSTITUIÇÃO			VALORES						
CÓDIGO BR	DESCRIÇÃO CATMAT	UNIDADE DE FORNECIMENTO	GENÉRICO	DATA COMPRA	MODALIDADE DA COMPRA	DATA INSERÇÃO	TIPO COMPRA	FABRICANTE	FORNECEDOR	NOME DA INSTITUIÇÃO	MUNICÍPIO	UF	QTD ITENS COMPRADOS	PREÇO UNITÁRIO	COMPETÊNCIA CI/IED	MÉDIA PONDERADA

Mostrando 1 à 1 de 1 registro(s)

DADOS DO ITEM				DADOS DA COMPRA			DADOS DO FABRICANTE/FORNECEDOR			DADOS DA INSTITUIÇÃO			VALORES				
CÓDIGO BR	DESCRIÇÃO CATMAT	UNIDADE DE FORNECIMENTO	GENÉRICO	DATA COMPRA	MODALIDADE DA COMPRA	DATA INSERÇÃO	TIPO COMPRA	FABRICANTE	FORNECEDOR	NOME DA INSTITUIÇÃO	MUNICÍPIO	UF	QTD ITENS COMPRADOS	PREÇO UNITÁRIO	CMED - PREÇO REGULADO	COMPETÊNCIA CMED	MÉDIA PONDERADA
BR0403918	BROCA BAIXA ROTACION, TIPO CONTRA-ÂNGULO, MATERIAÇÃO INOXIDÁVEL, FORMATO HELICOIDAL, CARACTERÍSTICA ADICIONAL LARGO, TIPO HASTE HASTE LONGA REFERÊNCIA-REF. 4, COMPRIMENTO 28 MM	UNIDADE	Não	17/05/2018	Pregão	13/12/2018	A	DEL INDUSTRIA E COMERCIO S/A	CIRURGICA REAL - COMERCIAL HOSPITALAR E FARMACEUTICA - EIRELI - ME	FUNDO MUNICIPAL DE SAUDE - MAUA DA SERRA	MAUA DA SERRA	PR	10	16.0000	N/A	N/A	16.0000

Mostrando 1 a 1 de 1 registro(s)

Suporte a sistemas: 135 - opção B
 e-mail: suporte.sistemas@datasus.gov.br
 Fale conosco: <http://datasus.saude.gov.br/fale-conosco>



DentalMaxxi

O QUE VOCÊ PROCURA?



Não
encontrou o
que
procurava?

CARRINHO

AROMAS EQUIPAMENTOS/ ACESSÓRIOS ESPECIALIDADES HIGIENE BUCAL INSTRUMENTAIS/ ACESSÓRIOS PAPELARIA
PONTAS/ BROCAS E OUTROS APOIO A PESQUISA E DESENVOLVIMENTO DA ODONTOLOGIA
PROGRAMA ESTUDANTE DENTALMAXXI CONTATO

Inicial << Pontas/ Brocas e outros



BROCA LARGO Nº 4 28MM - MICRODONT

São indicadas como auxiliares do preparo dos canais radiculares. Embalagem contém 1 unidade

Fabricante: Microdont

R\$ 14,00

Em até 1X de R\$ 14,00 sem juros no cartão

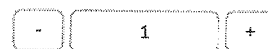

COMPRAR

Simule o frete

Informe o CEP OK

CARACTERÍSTICAS OUTRAS INFORMAÇÕES PARCELAMENTO

Características:

- * Broca de CA de baixa rotação, parte ativa longa, tamanho 04, comprimento 28 mm;
- * Fabricada em aço inox.

Compartilhe com os amigos

NOSSAS OFERTAS EM SEU E-MAIL Digite seu nome

Digite seu e-mail

OK

DENTALMAXXI

Com um atendimento de qualidade, preços diferenciados e garantia de agilidade na entrega.

Rua Domingos Veríssimo, 210
Bairro Centro Cruz Alta, RS

E-mail:
lojavirtual@dentalmaxxi.com.br

CNPJ: 12.282.247/0001-27
Razão Social: DentalMaxxi
Comercial Ltda
Autorização Anvisa 8.07.365-2 e
1.10.517-3

FORMAS DE PAGAMENTO

Cartões aceitos:

Visa, Mastercard, American Express,
Elo, Diners, JCB, Aura e Discover

*No cartão de crédito. Valores em Reais (R\$).
Ofertas válidas até o término de nossos estoques. vendas sujeitas a análise e confirmação de dados.
Preços e condições de pagamento exclusivos para compras via Internet.
Imagens ilustrativas.

SEGURANÇA



INFORMAÇÕES

- > Dúvidas Frequentes
- > Formas de Entrega
- > Privacidade e Segurança
- > Trocas e Devoluções
- > Política de Privacidade
- > Fale Conosco



(<https://www.dentalgutierre.com.br/>)

Home (<https://www.dentalgutierre.com.br/>) > Brocas (<https://www.dentalgutierre.com.br/brocas>) > Broca Largo (<https://www.dentalgutierre.com.br/brocas/broca-largo>)



(<https://www.dentalgutierre.com>)

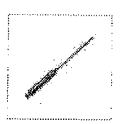

Tweetar (<https://twitter.com/share>)
Broca Largo 28mm 04 Aco Ca Unidade Maillefer SKU 013606

R\$ 17,98

Quantidade

Adicionar ao Carrinho

Finalizar Compra

- Consulte opções de parcelamento
- Consulte frete e prazo de entrega

- Indicações
- Características e benefícios

RELATÓRIO PÚBLICO
(medicamentos, materiais médico-hospitalares e gases medicinais)

PEQUISAR POR

- ITEM
- MODALIDADE
- INSTITUIÇÃO
- FORNECEDOR
- FABRICANTE
- FAIXA
- PERÍODO
- BASE SIASC (Compras Federais)
- TIPO DE COMPRA

ITEM

Código BR: Descrição CATMAT:

Unidade de Fornecimento: Genérico: Sim Não Dados Agrupados

Adicionar

Grupo:

Classe:

PDM:

UF: Município:

Limpar

Pesquisar

Gerar PDF

Gerar Planilha

RESULTADO

Os registros exibidos especificam as compras realizadas nos últimos 18 meses, o que corresponde ao seguinte período: 22-11-2017 a 22/05/2019
Base de Dados BPS

DADOS DO ITEM		DADOS DA COMPRA			DADOS DO FABRICANTE/FORNECEDOR		DADOS DA INSTITUIÇÃO				VALORES						
CÓDIGO BR	DESCRIÇÃO CATMAT	UNIDADE DE FORNECIMENTO	GENÉRICO	DATA COMPRA	MODALIDADE DA COMPRA	DATA INSERÇÃO	TIPO COMPRA	FABRICANTE	FORNECEDOR	NOME DA INSTITUIÇÃO	MUNICÍPIO	UF	QTD ITENS COMPRADOS	PREÇO UNITÁRIO	CMED - PREÇO REGULADO	COMPETÊNCIA CMED	MÉDIA PONDERADA
Mostrar: 20																	

DADOS DO ITEM				DADC			COMPRÁ		DADOS DO FORNECEDOR		DADA		INSTITUIÇÃO					VALORES				
CÓDIGO BR	DESCRIÇÃO CATMAT	UNIDADE DE FORNECIMENTO	GENÉRICO	DATA COMPRA	MODALIDADE DA COMPRA	DATA INSERÇÃO	TIPO COMPRA	FABRICANTE	FABRICANTE	FORNECEDOR	NOME DA INSTITUIÇÃO	MUNICÍPIO	UF	QTD ITENS COMPRADOS	PREÇO UNITÁRIO	CMED - PREÇO REGULADO	COMPETÊNCIA CIMED	MÉDIA PONDERADA				
BR0422540	BROCA BAIXA ROTACÃO, TIPO:CONTRA ÂNGULO, MATERIAL:AÇO INOXIDÁVEL, FORMATO:ESPIRAL, ADICIONAL:LENTILHA, COMPRIMENTO:CERCA DE 25 MM, DIÂMETRO:0,25 MM	UNIDADE	Não	21/09/2018	Pregão	30/10/2018	A	DENTSPLY INDUSTRIA E COMERCIO LIMITADA	DENTAL CREMER PRODUTOS ODONTOLÓGICOS S.A	CONSORCIO INTERMUNICIPAL DE SAUDE	PATO BRANCO	PR		50	45,7500	N/A	N/A	45,7500				

Mostrando 1 à 1 de 1 registro(s)

Suporte a sistemas: 136 - opção 8
 e-mail: suporte.sistemas@catasus.gov.br
 Fale conosco: <http://catasus.saude.gov.br/fale-conosco>

Precisa de ajuda?

Acompanhe seu Pedido

2ª Via do Boleto

Entre ou Cadastre-se
Minha Conta

O que você procura?

Por Categoria

Repetir Pedido

Tudo Que Você Precisa

Promoções

Dental Cremer | Endodontia | Broca Endodôntica

Produto

Indicação

Características

Itens Inclusos

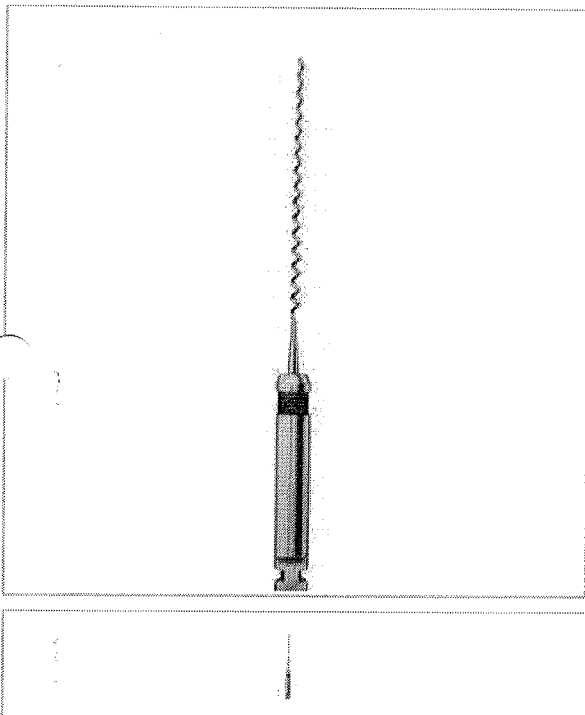

Broca Lentulo CA Maillefer - Dentsply

Cod. de Referência: 431254

★★★★☆ (13)

Veja opiniões de quem já comprou

Embalagem com 4 unidades. Escolha o tamanho.

BAIXOU! Aproveite nossas ofertas!

FRETE GRÁTIS! NAS COMPRAS ACIMA DE R\$100,00

R\$76,32

-40

Condições de Pagamento [+]

A partir de: **R\$45,79**

nº 1-4 - 21mm 431254	R\$76,32 R\$45,79	1	COMPRAR
nº 1-4 - 25mm 280012	R\$76,32	1	COMPRAR
nº 1-4 - 17mm 428018	R\$76,32	1	COMPRAR
nº 2 - 25mm 280036	R\$76,32	1	COMPRAR

VOCÊ ESTÁ EM UM AMBIENTE SEGURO

PROVEITE E COMPRE JUNTO

BAIXOU O PREÇO

Broca Lentulo CA Maillefer - Dentsply

Embalagem com 4 unidades. Escolha o tamanho.

★★★★☆ (13)

A partir de:
R\$ 76,32
R\$ 45,79

BAIXOU O PREÇO

Lima K 1ª Série Maillefer - Dentsply

Embalagem com 6 unidades. Escolha o modelo.

★★★★★ (3)

A partir de:
R\$ 58,30

Espaçador Digital Cônico Maillefer - Dentsply

Embalagem com 4 unidades. Escolha o modelo.

★★★★☆ (3)

A partir de:
R\$ 122,51

Leve junto por:

R\$ 257,43

R\$ 226,60

COMPRAR TODOS

1 Modelo

1 Modelo

1 Modelo

Indicação

Características

Itens Inclusos

POSSO AJUDAR?

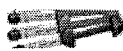

SÓ ATÉ DOMINGO ATÉ 48% OFF EM 3M

anovello



Broca Lentulo 21mm - Sortida Nº 1-4 - CA

Embalagem c/ 4 unidades.



(https://dentalspeed.com/marca/de

De R\$ 76,32 por

R\$ 45,79

BAIXOU 40%

Quantidade

1

adicionar ao carrinho

Compartilhe:



(https://cdn.dentalspeed.com/produtos/550/produto

broca-
lentulo-
21mm-
sortida-n-
1-4-ca-
dentsply-
maillefer.png)

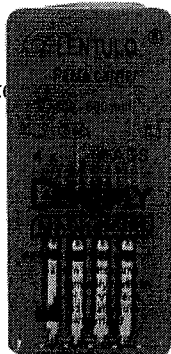

Apresentação Benefícios

Formato espiral, procedimento mais rápido e mais seguro.

Características

Produzida em aço carbono, de baixa rotação. No formato espiral. Com 21mm de comprimento. Tamanho: 1-4 (sortidas). Tamanho: 001 na cor: vermelho. Tamanho: 002 na cor: azul. Tamanho: 003 na cor: verde. Tamanho: 004 na cor: preto.

Aplicação

Indicado para levar medicação e/ou cimentos obturadores para o interior do canal.

Código do Produto: 3457 (DEN3457A)

(https://dentalspeed.com/marca/3m)

(https://dentalspeed.com/produtos/procura?

RELATÓRIO PÚBLICO
(medicamentos, materiais médico-hospitalares e gases medicinais)

PESQUISAR POR

- ITEM
- MODALIDADE
- INSTITUIÇÃO
- FORNECEDOR
- FABRICANTE
- FAIXA
- PERÍODO
- BASE SIASG(Compras Federais)
- TIPO DE COMPRA

ITEM

Itens 172 e 173 - R\$ 63,30

Código BR: 0422540

Descrição CATMAT: BROCA MAXICUT

Unidade de Fornecimento:

Adicionar

Genérico: Sim Não

Dados Agrupados

Grupo: Todos

Classe: Todos

PDM:

UF: Todas

Município: Selecionar

Pesquisar

Limpar

RESULTADO

Os registros exibidos especificam as compras realizadas nos últimos 18 meses, o que corresponde ao seguinte período: 22-11-2017 a 22/05/2019
Base de Dados: BPS

DADOS DO ITEM		DADOS DA COMPRA			DADOS DO FABRICANTE/FORNECEDOR			DADOS DA INSTITUIÇÃO				VALORES					
CÓDIGO BR	DESCRIÇÃO CATMAT	UNIDADE DE FORNECIMENTO	GENÉRICO	DATA COMPRA	MODALIDADE DA COMPRA	DATA INSERÇÃO	TIPO COMPRA	FABRICANTE	FORNECEDOR	NOME DA INSTITUIÇÃO	MUNICÍPIO	UF	QTD ITENS COMPRADOS	PREÇO UNITÁRIO	CMED - PREÇO REGULADO	COMPETÊNCIA CMED	MÉDIA PONDERADA
Nenhum registro encontrado.																	

Mostrar 20

Gerar Planilha

Gerar PDF

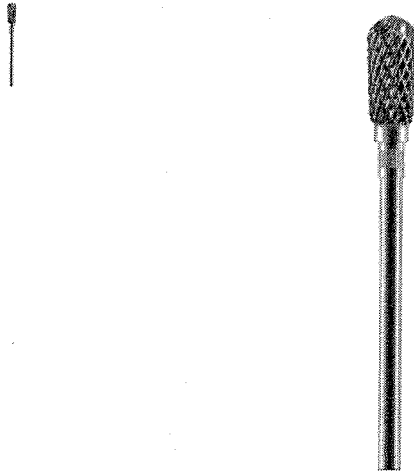

FRESA DE TUNGSTENIO MAXICUT - TARJA AZUL 1506 CORTE CRUZADO MEDIO PERA INVERTIDA 12MM - AMERICAN BURRS

COD: 045204040

3 de 5

(1)

Por R\$59,90

R\$56,91 no boleto à vista
ou 1X de R\$59,90 no cartão

Resgate por 6580
pontos no Surya
Club

Quantidade:

Adicionar ao carrinho

Comprar agora

Informações do produto

Apresentação

Embalagem com 1 unidade. Escolha o formato.

Benefícios

Desgaste ideal, acabamento de alto nível, grande durabilidade e ótima capacidade de corte. O carboneto de tungstênio é o material mais utilizado para ferramentas de corte. O conhecimento das suas propriedades é fundamental para que a sua utilização na fabricação das ferramentas de corte seja a mais adequada.

Características

Fabricada com o tungstênio mais puro do mercado, proporcionando maior precisão, corte e durabilidade.

Indicações

Corte Cruzado para corte primário em ligas não preciosas e resina acrílica. Redução grossa de todos os tipos de materiais, sem arranhão a superfície.

Dados Técnicos

Indicação de RPM: 15.000

[Ver Mais](#)

Pergunte e veja opiniões de quem já comprou

Guia	Avaliações	Perguntas
------	------------	-----------

1 avaliação

(1)

01
01
(1)
01
01

Nota 3.0 de 5

Ficou alguma dúvida sobre o produto? Pergunte aqui...

Enviar pergunta



Broca Tungstênio Maxicut - Corte Cruzado Médio - Cód: 1506

R\$65,00

Tweet (<http://twitter.com/share>)

 Compartilhar ([whatsapp://send?](https://www.okdental.com.br/diversos/broca-tungstenio-maxicut-corte-cruzado-medio-cod-1506/)

text=<https://www.okdental.com.br/diversos/broca-tungstenio-maxicut-corte-cruzado-medio-cod-1506/>)

 Pin It (<http://pinterest.com/pin/create/button/?url=https%3A%2F%2Fwww.okdental.com.br%2Fdiversos%2Fbroca-tungstenio-maxicut-corte-cruzado-medio-cod-1506%2F&media=http%3A%2F%2Fd261pennugtm8s.cloudfront.net%2Fstores%2F380%2F114%2Fproducts%2Fbroca-tungstenio-maxicut-15061-d4550f38fbb543b67c15325470211663-1024-1024.png&description=>)

Detalhes do produto

Indicações:

Corte Cruzado para corte primário em ligas não preciosas e resina acrílica.
Redução grossa de todos os tipos de materiais, sem arranhar a superfície.

Características:

Fabricada com o tungstênio mais puro do mercado, proporcionando maior precisão, corte e durabilidade.

Benefícios:

Desgaste ideal, acabamento de alto nível, grande durabilidade e ótima capacidade de corte.
O carboneto de tungstênio é o material mais utilizado para ferramentas de corte.
O conhecimento das suas propriedades é fundamental para que a sua utilização na fabricação das ferramentas de corte seja a mais adequada.

Indicação de RPM: 15.000

Itens Inclusos:

Embalagem com 1 unidade.

Produtos Relacionados



RELATORIO PÚBLICO (medicamentos, materiais médico-hospitalares e gases medicinais)

PESQUISAR POR

- ITEM
- MODALIDADE
- INSTITUIÇÃO
- FORNECEDOR
- FABRICANTE
- FAIXA
- PERÍODO
- BASE SIASG (Compras Federate)
- TIPO DE COMPRA

ITEM

Código BR:

BR:

Descrição CATMAT: BROCA MAXICUT TUNGSTENIO AGULHA CORTE CRUZADO FINO 1511

Unidade de Fornecimento:

Genérico: Sim Não Dados Agrupados

Articular:

Grupo: Todos

Classe: Todos

PDVI:

UF: Todas

Município: Selezione

Pesquisar

Limpar

RESULTADO

Os registros exibidos especificam as compras realizadas nos últimos 18 meses, o que corresponde ao seguinte período: 23-11-2017 a 23/05/2019

Gerar Planilha

Gerar PDF

Mostrar 20

DADOS DO ITEM			DADOS DA COMPRA				DADOS DO FABRICANTE/FORNECEDOR			DADOS DA INSTITUIÇÃO			VALORES				
CÓDIGO BR	DESCRIÇÃO CATMAT	UNIDADE DE FORNECIMENTO	DATA COMPRA	MODALIDADE DA COMPRA	DATA INSERÇÃO	TIPO COMPRA	FABRICANTE	FABRICANTE	FABRICANTE	FORNecedor	UF	MUNICÍPIO	QTD ITENS COMPRADOS	PREÇO UNITÁRIO	CMED - PREÇO REGULADO	COMPETÊNCIA CMED	MÉDIA PONDERADA
Nenhum registro encontrado.																	

**1512***Corte Cruzado Fino*

Alisa a superfície e permite um trabalho com precisão sobre qualquer tipo de material.

Dimensões: 16mm**Formato:** Bastão**RPM:** 15.000

Encontre nas melhores dentais do Brasil pelo preço sugerido de:

R\$ 65,80[DENTAIS PRÓXIMAS \(/ONDE-COMPRAR\)](#)[COMPRAR \(/LINHA-LABORATORIAL/FRESAS-DE-TUNGSTENIO/COMPRAR//1512\)](#)**1511***Corte Cruzado Fino*

Alisa a superfície e permite um trabalho com precisão sobre qualquer tipo de material.

Dimensões: 14mm

Formato: Agulha

RPM: 15.000

Encontre nas melhores dentais do Brasil pelo preço sugerido de:

R\$ 65,80

[DENTAIS PRÓXIMAS \(/ONDE-COMPRAR\)](#)

[COMPRAR \(/LINHA-LABORATORIAL/FRESAS-DE-TUNGSTENIO/COMPRAR//1511\)](#)



1010.023HPR

Corte Cruzado Fino

Alisa a superfície e permite um trabalho com precisão sobre qualquer tipo de material.

Dimensões: 3,5mm

Formato: Chama

RPM: 15.000

Encontre nas melhores dentais do Brasil pelo preço sugerido de:

R\$ 65,80

[DENTAIS PRÓXIMAS \(/ONDE-COMPRAR\)](#)

[COMPRAR \(/LINHA-LABORATORIAL/FRESAS-DE-TUNGSTENIO/COMPRAR//1010-023HP\)](#)



SÓ ATÉ DOMINGO ATÉ 40% OFF EM 31/05

american



Broca Carbide Tungstênio Agulha Corte Cruzado

AMERICAN BURRS



8010 - Broca Tungstênio Agulha Maxicut - Corte Cruzado Médio Nº 1571

Embalagem c/ 1 unidade. Saiba Mais (<https://dentalspeed.com/produto/broca-tungstenio-agulha-corte-cruzado-medio-corte-cruzado-medio-american-burrs>)

Por apenas

R\$ 72,70

QUANTIDADE

comprar

8010 - Broca Tungstênio Agulha Minicut - Corte Cruzado Fino Nº 1511

Embalagem c/ 1 unidade. Saiba Mais (<https://dentalspeed.com/produto/broca-tungstenio-agulha-corte-cruzado-fino-american-burrs>)

Por apenas

R\$ 72,70

QUANTIDADE

comprar

(<https://dentalspeed.com/marca/3m>)

(<https://dentalspeed.com/por-que-voce-procura/>)

RELATÓRIO PÚBLICO (medicamentos, materiais médico-hospitalares e gases medicinais)

PESQUISAR POR

- ITEM
- MODALIDADE
- INSTITUIÇÃO
- FORNECEDOR
- FABRICANTE
- FAIXA
- PERÍODO
- BASE SIASG(Compras Federais)
- TIPO DE COMPRA

ITEM

Código BR: []

BR

Descrição CATMAT:

BROCA minicut carboneto de tungstênio PM 0251 n. 1516

Unidade de Fornecimento:

[]

Genérico:

Sim Não

Dados Agrupados

Ações:

Grupo:

Todos

Classe:

Todos

PDM:

UF:

Todas

Município:

Selecione

Pesquisar

Limpar

RESULTADO

Os registros exibidos especificam as compras realizadas nos últimos 18 meses, o que corresponde ao seguinte período: 23-11-2017 a 23/05/2019

Base de Dados BPS

Gerar Planilha

Gerar PDF

DADOS DO ITEM		DADOS DA COMPRA			FABRICANTE/FORNECEDOR		DADOS DA INSTITUIÇÃO			VALORES							
CÓDIGO BR	DESCRIÇÃO CATMAT	UNIDADE DE FORNECIMENTO	GENÉRICO	DATA COMPRA	MODALIDADE DA COMPRA	DATA INSCRIÇÃO	TIPO COMPRA	FABRICANTE	FORNECEDOR	NOME DA INSTITUIÇÃO	MUNICÍPIO	UF	QTD ITENS COMPRADOS	PREÇO UNITÁRIO	CMED - PREÇO REGULADO	COMPETÊNCIA CMED	MÉDIA PONDERADA
Nenhum registro encontrado.																	

Mostrar 20



SÓ ATÉ DOMINGO ATÉ 40% OFF EM 3M

aproveite



Broca Carbide Tungstênio Minicut 1516 - PM

Embalagem c/ 1 unidade.

edenta e

(https://dentalspeed.com/marca/ed



(https://cdn.dentalspeed.com/produtos/550/produto-

broca-
carbide-
tungstenio-
minicut-
1516-pm-
edenta.png)



Por apenas

R\$ 234,00

Quantidade

adicionar ao carrinho

Compartilhe:

Características

Broca c/ corte 20 com diâmetro de 6mm. Anel vermelho. Minicut.

Aplicação

Indicada para corte cruzado fino em metais preciosos, não preciosos e resina acrílica.

Código do Produto: 6915 (EDE69151)

Produtos visitados por quem procura este item



Broca Carbide Tungstênio Maxicut - PM
EDENTA

R\$ 132,80

Comprar



Broca Carbide Tungstênio Bastão c/ Topo ...
AMERICAN BURRS

R\$ 72,70

Comprar



Broca Carbide Tungstênio Tronco- ...
AMERICAN BURRS

R\$ 72,70

Comprar

(https://dentalspeed.com/marca/3m)

(https://dentalspeed.com/produtos/550/produto-

()

0

Seja Prime

ESTUDANTES

PAPELARIA

LABORATÓRIO

EQUIPAMENTOS

SIMPLES DENTAL

CLUBE PRO SAÚDE

BLOG

Precisa de ajuda?

Acompanhe seu Pedido

NOVO
2ª Via do Boleto

Entre ou Cadastre-se
Minha Conta

O que você procura?

Por Categoria

Repetir Pedido

Tudo Que Você Precisa

Promoções



Dental Cremer | Brocas | Broca Tungstenio

Produto

Indicação

Características

Itens Inclusos

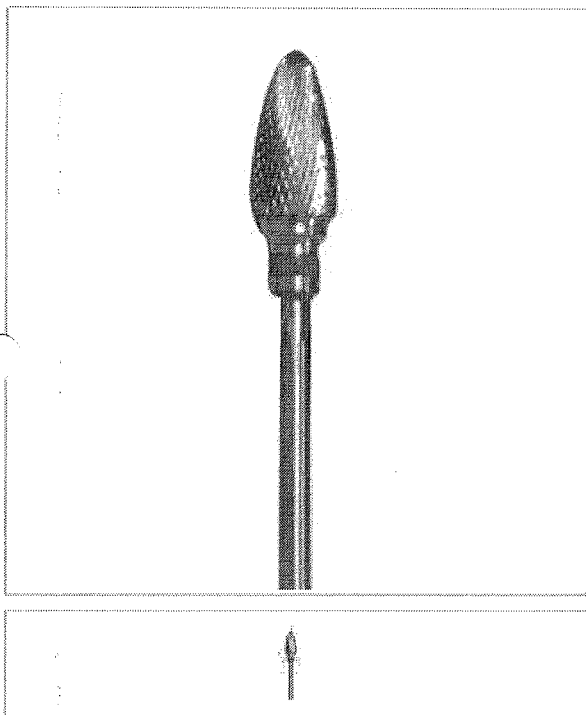

Broca de Tungstênio Minicut PM - Edenta

Cod. de Referência: 510904

☆☆☆☆☆ (0)

Avalie este produto

Unidade. Peça de Mão.



FRETE GRÁTIS! NAS COMPRAS ACIMA DE R\$100,00

A partir de: **R\$234,00**

Condições de Pagamento [+]



n° 1516 510904
R\$234,00

0



n° 1520 510935
R\$234,00

0



n° 1517 510911
R\$234,00

0

Selecione a quantidade desejada de cada um dos itens acima e clique no botão **comprar**

COMPRAR

APROVEITE E COMPRE JUNTO



+



+

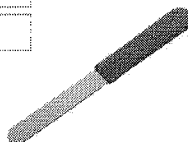

=

Leve junto por:

R\$ 435,18

COMPRAR TODOS

Broca de Tungstênio Minicut PM - Edenta

Embalagem com 1 unidade, broca peça de mão.

A partir de:
R\$ 234,00

Broca de Tungstênio Maxicut PM - Edenta

Unidade. Peça de Mão.

☆☆☆☆☆ (4)
A partir de:
R\$ 194,00

Espátula para Gesso Cabo Plástico - Nova OGP

Embalagem com 1 unidade.

☆☆☆☆☆ (3)
A partir de:
R\$ 7,18

1

1

1

Indicação

Características

Itens Inclusos

PRODUTOS

[Inicial](#) | [Produtos Detalhes](#)[ADESIVOS](#)[BANDAS](#)[BROCAS](#)[BROCAS](#)[FREZA](#)[CLAREADORES](#)[CUNHA DE MADEIRA](#)[DISCOS](#)[DIVERSOS](#)[ENDÓDONTIA](#)[EQUIPAMENTOS](#)[ESCOVAS](#)[EXTIRPA NERVOS](#)[FIOS](#)[INSTRUMENTAL](#)[IONOMERO](#)[LABORATORIO](#)[LIQUIDOS](#)[LUBRIFICANTES](#)[MATERIAL DE MOLDAGEM](#)[MATERIAL DESCARTAVEL](#)[MATERIAL RESTAURADOR](#)[MATRIZ](#)[MEDICAMENTOS](#)[MOLDEIRAS](#)[ORTODONTIA](#)[PAPEL CARBONO](#)[PAPELARIA](#)

FRESA N.1516 T.VERMELHA C. CRUZADO FINO MINICUT EDENTA

Cód. 4779

R\$ 179,90FRESA N.1516 T.VERMELHA CORTE
CRUZADO FINO EDENTAProduto indisponível no
momento!

Outros Produtos

KIT FRESA AMERICAN
BURS

Cód. 13072

[VER PRODUTO](#)FRESA N.1515 T.VERMELHA
C. CRUZADO FINO
MINICUT AMERICAN
BURRS

Cód. 13070

[VER PRODUTO](#)FRESA N.1512 T.VERMELHA
C. CRUZADO FINO
MINICUT AMERICAN
BURRS

Cód. 13069

[VER PRODUTO](#)FRESA N.1516 L251CF060L
T.VERMELHA CRUZADO
FINO DHPRO

Cód. 11230

[VER PRODUTO](#)BROCA PM CARBIDE N.699
AMERICAN BURRS

Cód. 9281

[VER PRODUTO](#)FRESA N.7010.060HPR
T.AZUL C. CRUZADO
MEDIO MAXICUT
AMERICAN BURRS

Cód. 9271

[VER PRODUTO](#)

RELATÓRIO PÚBLICO
(medicamentos, materiais médico-hospitalares e gases medicinais)

PESQUISAR POR

- ITEM
- MODALIDADE
- INSTITUIÇÃO
- FORNECEDOR
- FABRICANTE
- FAIXA
- PERÍODO
- BASE SIASG(Compras Federais)
- TIPO DE COMPRA

ITEM

Item 176 - R\$ 12,00

Código BR:

BR:

Descrição CATMAT:

Unidade de Fornecimento:

Genérico: Sim Não

Adicionar Dados Agrupados

Grupo:

Classe:

PDM:

UF:

Município:

Pesquisar

Limpar

RESULTADO

Os registros exibidos especificam as compras realizadas nos últimos 18 meses, o que corresponde ao seguinte período: 23-11-2017 a 23/05/2019
Base de Dados BPS

DADOS DO ITEM		DADOS DA COMPRA			DADOS DO FABRICANTE/FORNECEDOR			DADOS DA INSTITUIÇÃO			VALORES						
CODIGO BR	DESCRIÇÃO CATMAT	UNIDADE DE FORNECIMENTO	GENÉRICO	DATA COMPRA	MODALIDADE DA COMPRA	DATA INSERÇÃO	TIPO COMPRA	FABRICANTE	FABRICANTE	FORNecedor	NOME DA INSTITUIÇÃO	MUNICIPIO	UF	QTD ITENS COMPRADOS	PREÇO UNITÁRIO	COMPETÊNCIA CMED	MÉDIA PONDERADA
Nenhum registro encontrado.																	

Mostrar 20

Gerar Planilha

Gerar PDF



SÓ ATÉ DOMINGO ATÉ 48% OFF EM 3M

aprovado



Ponta Diamantada Cilíndrica Topo Ogival 4219 - FG

Embalagem c/ 1 unidade.



(https://dentalspeed.com/marca/kg-sorensen)

Por apenas

R\$ 13,50

Quantidade

adicionar ao carrinho

Compartilhe:

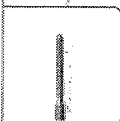

(https://cdn.dentalspeed.com/produtos/550/produto-

ponta-

diamantada-

cilindrica-

topo-

ogival-

4219-fg-

kg-

sorensen.png)

(https://cdn.dentalspeed.com/produtos/550/KGP3837A_o.jpg)



Características

Haste com listra azul ou branca. Às vezes denominado "torpedo". Finalidade precípua de confeccionar chanfros. Para as diversas necessidades em prótese. Alta rotação.

Aplicação

Utilizada em operações rotineiras em esmalte, dentina e preparações cavitárias em geral. Utilizadas para a confecção de sulcos de orientação e redução das superfícies oclusal, vestibular, lingual e proximais em preparos para coroas totais e facetas laminadas. O topo em forma de ogiva possibilita a delimitação do término marginal chanfrado. São utilizadas para desgastar esmalte e dentina.

Infográfico

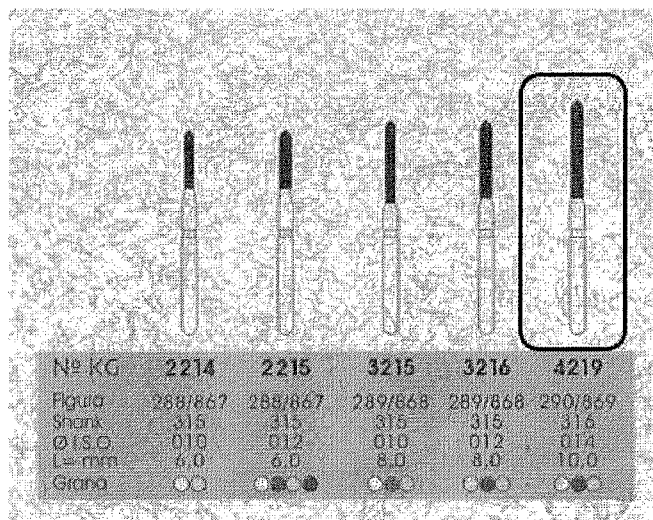

(https://cdn.dentalspeed.com/dadostecnicos/KGP3837A_info.jpg)

Código do Produto: 3837 (KGP3837A)

(https://dentalspeed.com/marca/3m)

(https://dentalspeed.com/pt-br/pt-br/procurar)

Olá visitante, seja bem vindo!
Cadastre-se ou faça o login.

Digite o que deseja procurar

(/Carrinho)

DENTISTAS (/DENTISTAS)

UNIVERSITÁRIOS (/UNIVERSITARIOS_2)

- ESTÉTICA
- PRÓTESE
- ENDODONTIA
- CIRURGIA
- IMPLANTODONTIA
- PERIODONTIA
- ORTODONTIA
- PEDIATRIA
- RADIOLOGIA
- BIOSEGURANÇA

Dentistas (/dentistas) > Dental (/dental) > Broca (/broca) > Broca Diamantada (/broca-diamantada) (/kg-sorensen)

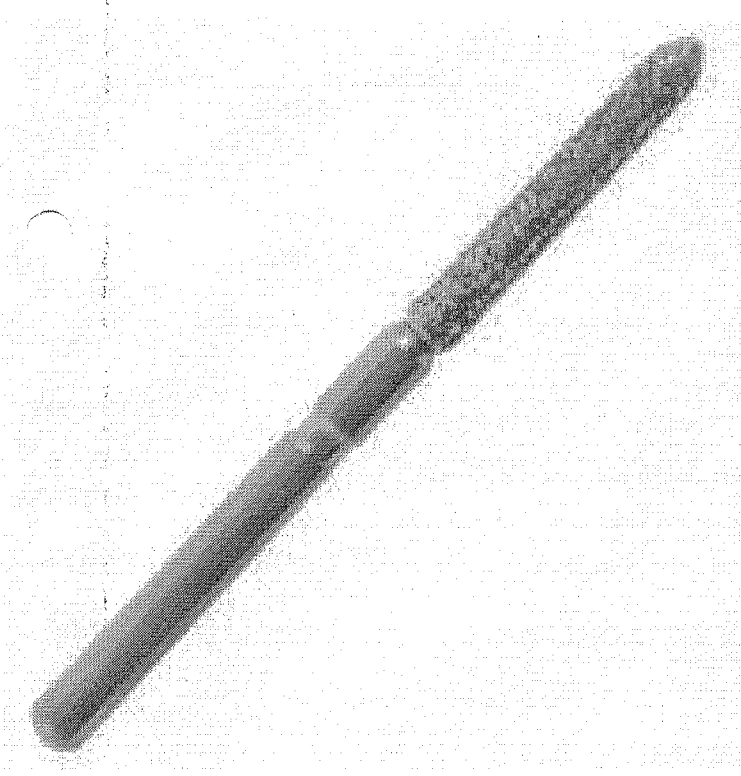
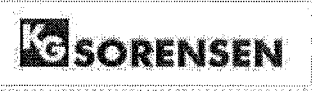

Broca Diamantada FG 4219 KG Sorensen (Ref: 0510172)

Avalie este produto

Produzidas em aço inoxidável grau cirúrgico, com haste FG e diamantadas através de processo eletroquímico único.

Disponibilidade:
Indisponível

por R\$ 12,50

AVISE-ME

ZOOM PASSE O MOUSE
FOTO EM ALTA RESOLUÇÃO (HTTP://DOTSTORE.S3-SA-EAST-1.AMAZONAWS.COM/826/PRODUTOS/ZOOM/BROCA_DIAMANTADA_FG_4219_ZOOM-1..)

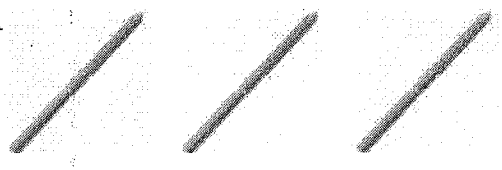

Descrição longa

Produzidas em aço inoxidável grau cirúrgico, com haste FG e diamantadas através de processo eletroquímico único, que confere maior resistência na aderência do aço inoxidável com o diamante, bem como maior dureza do mesmo, aumentando a vida útil da ponta diamantada.

Especificação

As pontas cilíndricas de topo ogival têm sido utilizadas para a confecção de sulcos de orientação e redução das superfícies oclusal, vestibular, lingual e proximais em preparos para coroas totais e facetas laminadas. o topo em forma de ogiva possibilita a delimitação do término marginal chanfrado.

CADASTRE-SE PARA RECEBER OFERTAS EXCLUSIVAS POR E-MAIL.

Nome

Email

ENVIAR



DentalMaxxi

O QUE VOCÊ PROCURA?



Não
encontrou o
que
procurava?

CARRINHO

AROMAS EQUIPAMENTOS/ ACESSÓRIOS ESPECIALIDADES HIGIENE BUCAL INSTRUMENTAIS/ ACESSÓRIOS PAPELARIA
PONTAS/ BROCAS E OUTROS APOIO A PESQUISA E DESENVOLVIMENTO DA ODONTOLOGIA
PROGRAMA ESTUDANTE DENTALMAXXI CONTATO

Inicial << Pontas/ Brocas e outros

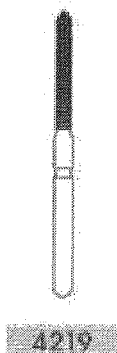

PONTA DIAMANTADA FG 4219 - KG SORENSEN

Utilizada em operações rotineiras em esmalte, dentina e preparações cavitárias em geral. Utilizadas principalmente para o acesso inicial a lesões cariosas, também utilizadas para abertura ou retenções em dentística. Para criar sulcos de orientação durante a confecção de preparos para restaurações indiretas. Embalagem com 1 unidade.

Fabricante: KG Sorensen

R\$ 10,00

Em até 1X de R\$ 10,00 sem juros no cartão

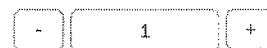

COMPRAR

Simule o frete

Informe o CEP

OK

CARACTERÍSTICAS

OUTRAS INFORMAÇÕES

PARCELAMENTO

Características:

- * Haste em aço inoxidável.
- * Alta rotação.

Compartilhe com os amigos

NOSSAS OFERTAS EM SEU E-MAIL Digite seu nome

Digite seu e-mail

OK

DENTALMAXXI

Com um atendimento de qualidade, preços diferenciados e garantia de agilidade na entrega.

Rua Domingos Veríssimo, 210
Bairro Centro Cruz Alta, RS

E-mail:
lojavirtual@dentalmaxxi.com.br

CNPJ: 12.282.247/0001-27
Razão Social: DentalMaxxi

FORMAS DE PAGAMENTO**Cartões aceitos:**

Visa, Mastercard, American Express, Elo, Diners, JCB, Aura e Discover

*No cartão de crédito. Valores em Reais (R\$).

Ofertas válidas até o término de nossos estoques, vendas sujeitas a análise e confirmação de dados.

Preços e condições de pagamento exclusivos para compras via Internet. Imagens ilustrativas.

SEGURANÇA**INFORMAÇÕES**

- > Dúvidas Frequentes
- > Formas de Entrega
- > Privacidade e Segurança
- > Trocas e Devoluções
- > Política de Privacidade
- > Fale Conosco

RELATORIO PÚBLICO (medicamentos, materiais médico-hospitalares e gases medicinais)

PESQUISAR POR

- ITEM
- MODALIDADE
- INSTITUIÇÃO
- FORNECEDOR
- FABRICANTE
- FAIXA
- PERÍODO
- BASE SIASGI(Compras Federais)
- TIPO DE COMPRA

ITEM

Código BR: 0428030
 Descrição CATMAT: BROCA BAIXA ROTAÇÃO, TIPO,CONTRA-ÂNGULO, MATERIAL-CARBIDE, FORMATO:TRONCO CÔNICA, FORMATO ADICIONAL:"ENDO Z", COMPRIMENTO:23,5 MM

Unidade de Fornecimento: Genérico: Sim Não Dados Agrupados

Adicionar

Grupo: Todos

Classe: Todos

PDIM:

UF: Todas Município: Seleção

Masquiar

Limpar

RESULTADO

Os registros exibidos especificam as compras realizadas nos últimos 18 meses, o que corresponde ao seguinte período: 23-11-2017 a 23/05/2019

Base de Dados BPS

Gerar PDF

DADOS DO ITEM		DADOS DA COMPRA		DADOS DO FABRICANTE/FORNECEDOR		DADOS DA INSTITUIÇÃO		VALORES									
CÓDIGO BR	DESCRIÇÃO CATMAT	UNIDADE DE FORNECIMENTO	GENÉRICO	DATA COMPRA	MODALIDADE DA COMPRA	DATA INSERÇÃO	TIPO COMPRA	FABRICANTE	FORNECEDOR	NOME DA INSTITUIÇÃO	MUNICÍPIO	UF	QTD ITENS COMPRADOS	PREÇO UNITÁRIO	CMED - PREÇO REGULADO	COMPETÊNCIA CMED	MÉDIA PONDERADA
Mostrar 20																	

Item 177 - R\$ 24,33

CÓDIGO BR	DADOS DO ITEM			GÊNERICO	DATA COMPRA	MODALIDADE DA COMPRA	DATA INSERÇÃO	TIPO COMPRA	DADOS DO FABRICANTE/FORNECEDOR			DAD. INSTITUIÇÃO			VALORES		
	DESCRIÇÃO CATMAT	UNIDADE DE FORNECIMENTO	UNIDADE						FABRICANTE	FORNECEDOR	NOME DA INSTITUIÇÃO	MUNICÍPIO	UF	QTD ITENS COMPRADOS	PREÇO UNITÁRIO	CMED - PREÇO REGULADO	COMPETÊNCIA CMED
BR0428030	BROCA BAIXA ROTAÇÃO: TIPO:CONTRA ÂNGULO: MATERIAL:CARBIDE FORMATO:TRONCO CÔNICA, FORMATO ADICIONAL:TOPO INATIVO, CARACTERÍSTICA ADICIONAL:"ENDO Z", COMPRIMENTO:23.5 MM	UNIDADE	Não	20/02/2018	Pregão	24/05/2018	A	MICRODONT MICRO USINAGEM DE PRECISAO LTD A	PROFARM COMERCIO DE MEDICAMENTOS E MATERIAL HOSPITALAR LTDA	FUNDO MUNICIPAL DE SAUDE DE PIUM	PIUM	TO	20	9,7500	N/A	N/A	16,8188
BR0428030	BROCA BAIXA ROTAÇÃO: TIPO:CONTRA ÂNGULO: MATERIAL:CARBIDE, FORMATO:TRONCO CÔNICA, FORMATO ADICIONAL:TOPO INATIVO, CARACTERÍSTICA ADICIONAL:"ENDO Z", COMPRIMENTO:23.5 MM	UNIDADE	Não	05/06/2018	Pregão	17/04/2019	A	ANGELUS INDUSTRIA DE PRODUTOS ODONTOLÓGICOS S/A	AIRMED EIRELI - EPP	MUNICÍPIO DE AMERICO BRASILIENSE	AMERICO BRASILIENSE	SP	20	15,8000	N/A	N/A	16,8188
BR0428030	BROCA BAIXA ROTAÇÃO: TIPO:CONTRA ÂNGULO: MATERIAL:CARBIDE, FORMATO:TRONCO CÔNICA, FORMATO ADICIONAL:TOPO INATIVO, CARACTERÍSTICA ADICIONAL:"ENDO Z", COMPRIMENTO:23.5 MM	UNIDADE	Não	21/09/2018	Pregão	30/10/2018	A	KAVO DO BRASIL INDUSTRIA E COMERCIO LTDA	JOANA DARCI BESSA - ME	CONSORCIO INTERMUNICIPAL DE SAUDE	PATO BRANCO	PR	100	16,8000	N/A	N/A	16,8188
BR0428030	BROCA BAIXA ROTAÇÃO: TIPO:CONTRA ÂNGULO: MATERIAL:CARBIDE, FORMATO:TRONCO CÔNICA, FORMATO ADICIONAL:TOPO INATIVO, CARACTERÍSTICA ADICIONAL:"ENDO Z", COMPRIMENTO:23.5 MM	UNIDADE	Não	13/12/2017	Pregão	06/03/2018	A	LOHCLUS COMERCIO E TECNOLOGIA EM SAUDE - EIRELI - EPP	IN-DENTAL PRODUTOS ODONTOLÓGICOS, MEDICOS E HOSPITALARES LTD A - EPP	MUNICÍPIO DE ALTINOPOLIS	ALTINOPOLIS	SP	20	25,0000	N/A	N/A	16,8188
BR0428030	BROCA BAIXA ROTAÇÃO: TIPO:CONTRA ÂNGULO: MATERIAL:CARBIDE, FORMATO:TRONCO CÔNICA, FORMATO ADICIONAL:TOPO INATIVO, CARACTERÍSTICA ADICIONAL:"ENDO Z", COMPRIMENTO:23.5 MM	UNIDADE	Não	05/11/2018	Pregão	04/12/2018	A	METALURGICA FAVA INDUSTRIA E COMERCIO LTDA	COSTAMED PRODUTOS MEDICOS LTDA - ME	FUNDO MUNICIPAL DE SAUDE	MACAPARANA	PE	250	41,2000	N/A	N/A	16,8188

Mostrando 1 à 5 de 5 registro(s)

23/05/2019

1. Suporte a sistemas: 136 - opção 8
e-mail: suporte.sistemas@datasus.gov.br
Página conosco: <http://datasus.saude.gov.br/ale-conexao>

BPS - Banco de Preços em Saúde

000363

6

3/3



RELATÓRIO PÚBLICO
(medicamentos, materiais médico-hospitalares e gases medicinais)

PESQUISAR POR

ITEM
 MODALIDADE
 INSTITUIÇÃO
 FORNECEDOR
 FABRICANTE
 FAIXA
 PERÍODO
 BASE SIASG(Compras Federats)
 TIPO DE COMPRA

Item 178 - R\$ 26,90

ITEM

Código BR:

BR:

Descrição CATMAT:

Unidade de Fornecimento:

Genérico: Sim Não

Adicionar Dados Agrupados

Grupo:

Classe:

PDM:

UF:

Município:

Limpar

Pesquisar

RESULTADO

Os registros exibidos especificam as compras realizadas nos últimos 18 meses, o que corresponde ao seguinte período: 23-11-2017 a 23/05/2019
Base de Dados: BPS

Gerar PDF

Gerar Planilha

Mostrar 20 ▼

DADOS DO ITEM		DADOS DA COMPRA			DADOS DO FABRICANTE/FORNECEDOR		DADOS DA INSTITUIÇÃO			VALORES								
CÓDIGO BR	DESCRIÇÃO CATMAT	UNIDADE DE FORNECIMENTO	GENÉRICO	DATA COMPRA	MODALIDADE DA COMPRA	DATA INSERÇÃO	TIPO COMPRA	FABRICANTE	FABRICANTE	FORNEDOR	NOME DA INSTITUIÇÃO	MUNICÍPIO	UF	QTD ITENS COMPRADOS	PREÇO UNITÁRIO	CMED - PREÇO REGULADO	COMPETÊNCIA CMED	MÉDIA PONDERADA
Nenhum registro encontrado..																		

SÓ ATÉ DOMINGO ATÉ 48% OFF EM 3M  

Broqueiro em Alumínio 21 Furos - FG e CA

Embalagem c/ 1 unidade.

maquira



(https://cdn.dentalspeed.com/produtos/550/br
em-
aluminio-
21-furos-
sortido-
fg-e-ca-
8338.png)

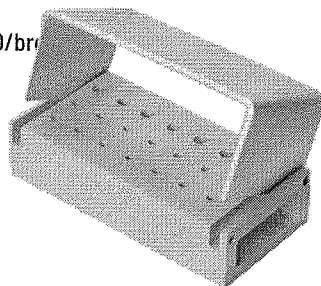

(https://dentalspeed.com/marca/m)

Por apenas

R\$ 26,90

Quantidade

adicionar ao carrinho

Compartilhe:

Apresentação Benefícios

Esterilizável em Autoclave.

Características

Produzido em material resistente que possibilita a esterilização em autoclave. Cores Sortidas.

Aplicação

É um produto que auxilia na organização, armazenamento, transporte e esterilização de brocas odontológicas.

Código do Produto: 8338 (MAQ8338B)

Produtos visitados por quem procura este item

Broqueiro Alumínio 21 Furos

MAQUIRA

R\$ 26,90

Comprar

Broqueiro Alumínio Autoclavá. Misto 21 P..

MICRODONT

R\$ 31,00

Comprar

Broqueiro em Alumínio Autoclaváve

MICRODONT

R\$ 23,00

Comprar

(https://dentalspeed.com/marca/3m)

(https://dentalspeed.com/produtos/550/br/que-procura?)

Precisa de ajuda?

Acompanhe seu Pedido

100% 2ª Via do Boletô

Entre ou Cadastre-se Minha Conta

O que você procura?

Por Categoria

Repetir Pedido

Tudo Que Você Precisa

Promoções

Dental Cremer | Brocas | Broqueiro

Produto

Indicação

Características

Itens Inclusos

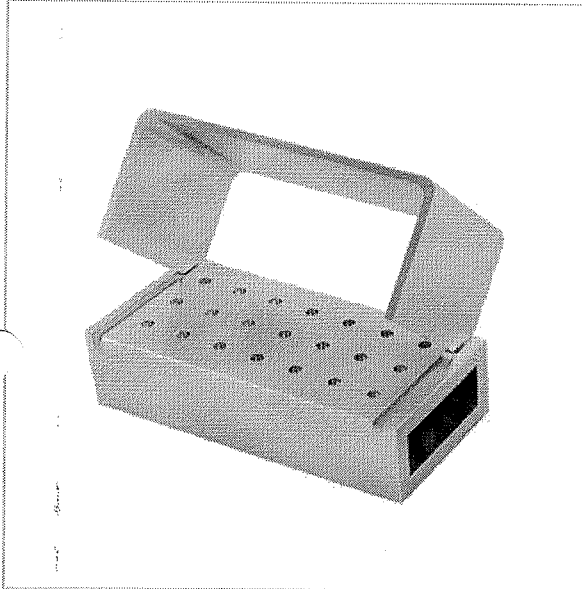

Broqueiro Alumínio 21 Furos FG - Maquira

Cod. de Referência: 730449

★★★★★ (1)

Veja opiniões de quem já comprou

Unidade. Alta Rotação.



FRETE GRÁTIS! NAS COMPRAS ACIMA DE R\$100,00

Por: **R\$26,90**

Condições de Pagamento [+]

QUANTIDADE:

1

COMPRAR

VOCÊ ESTÁ EM UM AMBIENTE SEGURO



APROVEITE E COMPRE JUNTO

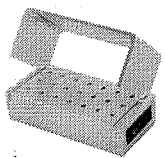

+

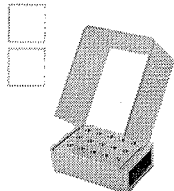

+

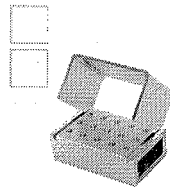

=

Leve junto por:

R\$ 66,70

COMPRAR TODOS

Broqueiro Alumínio 21 Furos FG - Maquira

Unidade, cor: Prata.

★★★★★ (1)

A partir de: **R\$ 26,90**

Broqueiro Alumínio 15 Furos PM - Maquira

Unidade, cor: Prata.

★★★★☆ (5)

A partir de: **R\$ 19,90**

Broqueiro Alumínio 15 Furos CA - Maquira

Unidade (Cirurgica Longa), cor: Prata.

★★★★☆ (1)

A partir de: **R\$ 19,90**

1

1

1

Indicação

Características

Itens Inclusos

Produto que auxilia na organização, armazenamento, transporte e esterilização de brocas odontológicas.

POSSO AJUDAR?

OPINIÕES DOS CONSUMIDORES

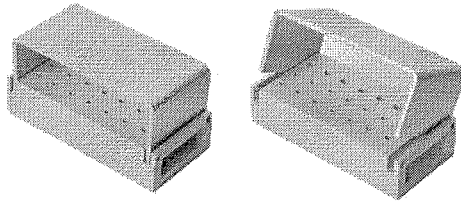
**BROQUEIRO DE ALUMÍNIO FG E CA
21 FUROS COR SORTIDA - MAQUIRA**

COD: 048007000

0 de 6

(0)

Por R\$26,90R\$25,56 no boleto à vista
ou 1X de R\$26,90 no cartão Resgate por 2490 pontos no Surya ClubQuantidade: [Adicionar ao carrinho](#)[Comprar agora](#)**Informações do produto****Apresentação**

Embalagem com 1 Broqueiro Autoclavável para 21 pontas FG e CA.

Benefícios

Esterilizável em Autoclave.

Características

Produzido em material resistente que possibilita a esterilização em autoclave. Cores Sortidas.

Indicações

É um produto que auxilia na organização, armazenamento, transporte e esterilização de brocas odontológicas.

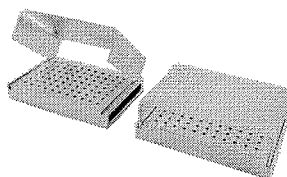
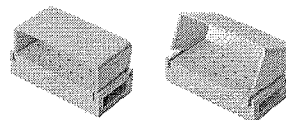
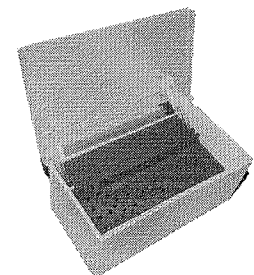
[Ver Mais](#)**É do seu gosto? Então veja estes produtos similares**[Broqueiro De Alumínio CA 15 Furos
Cor Sortida - Maquira](#)[Broqueiro De Alumínio FG 60 Furos
Cor Sortida - Maquira](#)[Broqueiro De Alumínio FG 21 Furos
Cor Sortida - Maquira](#)[Broqueiro 082 F MF-410P Plástico -
Fava](#)

RELATORIO PÚBLICO
(medicamentos, materiais médico-hospitalares e gases medicinais)

PESQUISAR POR

- ITEM
- MODALIDADE
- INSTITUIÇÃO
- FORNECEDOR
- FABRICANTE
- FAIXA
- PERÍODO
- BASE SIASG(Compras Federais)
- TIPO DE COMPRA

ITEM

Código BR:

BR:

Descrição CATMAT:

Unidade de Fornecimento:

Unidade de Fornecimento:

Genérico: Sim Não

Dados Agrupados

Adicionar

Grupo:

Classe:

PDM:

UF:

Município:

Pesquisar

Limpar

Gerar Planilha

Gerar PDF

RESULTADO

Os registros exibidos especificam as compras realizadas nos últimos 18 meses, o que corresponde ao seguinte período: 23-11-2017 a 23/05/2019
Base de Dados BPS

DADOS DO ITEM		DADOS DA COMPRA			DADOS DO FABRICANTE/FORNECEDOR		DADOS DA INSTITUIÇÃO			VALORES							
CÓDIGO BR	DESCRIÇÃO CATMAT	UNIDADE DE FORNECIMENTO	GENÉRICO	DATA COMPRA	MODALIDADE DA COMPRA	DATA INSERÇÃO	TIPO COMPRA	FABRICANTE	FORNECEDOR	NOME DA INSTITUIÇÃO	MUNICÍPIO	UF	QTD ITENS COMPRADOS	PREÇO UNITÁRIO	CMED - PREÇO REGULADO	COMPETÊNCIA CMED	MÉDIA PONDERADA
BR0302474	BRUNIDOR ODONTOLÓGICO, MATERIAL AÇO INOXIDÁVEL, REFERÊNCIA: Nº 29, APLICAÇÃO-ACABAMENTO EM RESTAURAÇÕES DE AMALGAMA	UNIDADE	Não	23/02/2018	Pregão	22/05/2018	A	GOLGRAN INDUSTRIA E COMERCIO DE INSTRUMENTAL ODONT LTDA	EMIGE MATERIAIS ODONTOLÓGICOS LTDA	MUNICÍPIO DE CAMPINA VERDE	CAMPINA VERDE	MG	13	4,9000	N/A	N/A	7,0801

Mostrando 1 à 16 de 16 registro(s)

CÓDIGO BR	DADOS DO ITEM				DADC. COMPRA			DADOS DO FORNECEDOR				DA INSTITUIÇÃO				VALORES			
	DESCRIÇÃO CATMAT	UNIDADE DE FORNECIMENTO	GENÉRICO	DATA COMPRA	MODALIDADE DA COMPRA	DATA INSERÇÃO	TIPO COMPRA	FABRICANTE	FORNECEDOR	NOME DA INSTITUIÇÃO	MUNICÍPIO	UF	QTD. ITENS COMPRADOS	PREÇO UNITÁRIO	CMED - PREÇO REGULADO	COMPETÊNCIA CMED	MÉDIA PONDERADA		
BR0302474	BRUNIDOR ODONTOLÓGICO, MATERIAL AÇO INOXIDÁVEL, REFERÊNCIA Nº 29, APLICAÇÃO ACABAMENTO EM RESTAURAÇÕES DE AMALGAMA	UNIDADE	Não	10/10/2018	Pregão	06/12/2018	A	ANA SILVIA ALVES MARTINS FALFEIROS DE ANDRADE - ME	E.C. DOS SANTOS COMERCIAL EIRELI	MUNICÍPIO DE PEDERNEIRAS	SP	50	5,6400	N/A	N/A	7,0801			
BR0302474	BRUNIDOR ODONTOLÓGICO, MATERIAL AÇO INOXIDÁVEL, REFERÊNCIA Nº 29, APLICAÇÃO ACABAMENTO EM RESTAURAÇÕES DE AMALGAMA	UNIDADE	Não	21/03/2018	Pregão	18/07/2018	A	CASSIFLEX LTDA - ME	BASE MEDICAL DISTRIBUIDORA DE MEDICAMENTOS HOSPITALARES E ODONTOLÓGICOS LTDA - EPP	FUNDO MUNICIPAL DE SAUDE DO MUNICÍPIO DE IBIPIITANGA	BA	20	5,7100	N/A	N/A	7,0801			
BR0302474	BRUNIDOR ODONTOLÓGICO, MATERIAL AÇO INOXIDÁVEL, REFERÊNCIA Nº 29, APLICAÇÃO ACABAMENTO EM RESTAURAÇÕES DE AMALGAMA	UNIDADE	Não	13/12/2017	Pregão	06/03/2018	A	ANA SILVIA ALVES MARTINS FALFEIROS DE ANDRADE - ME	GUSTAVO NICOLINO - EPP	MUNICÍPIO DE ALTINOPOLIS	SP	10	6,0000	N/A	N/A	7,0801			
BR0302474	BRUNIDOR ODONTOLÓGICO, MATERIAL AÇO INOXIDÁVEL, REFERÊNCIA Nº 29, APLICAÇÃO ACABAMENTO EM RESTAURAÇÕES DE AMALGAMA	UNIDADE	Não	14/05/2018	Pregão	28/11/2018	A	LEANDRO KLEBER RIBEIRO DOS SANTOS - ME	ODONTOMED COMERCIO DE PRODUTOS MEDICO HOSPITALARES LTDA - ME	FUNDO MUNICIPAL DE SAUDE	SAO FRANCISCO	20	6,8000	N/A	N/A	7,0801			
BR0302474	BRUNIDOR ODONTOLÓGICO, MATERIAL AÇO INOXIDÁVEL, REFERÊNCIA Nº 29, APLICAÇÃO ACABAMENTO EM RESTAURAÇÕES DE AMALGAMA	UNIDADE	Não	21/08/2018	Pregão	30/10/2018	A	GOLGRAN INDUSTRIA E COMERCIO DE INSTRUMENTAL ODONT LTDA	DENTAL CREMER PRODUTOS ODONTOLÓGICOS S.A	CONSORCIO INTERMUNICIPAL DE SAUDE	PATO BRANCO	100	6,8200	N/A	N/A	7,0801			
BR0302474	BRUNIDOR ODONTOLÓGICO, MATERIAL AÇO INOXIDÁVEL, REFERÊNCIA Nº 29, APLICAÇÃO ACABAMENTO EM RESTAURAÇÕES DE AMALGAMA	UNIDADE	Não	12/06/2018	Pregão	20/01/2019	A	BRASVAL COMERCIO E REPRESENTACOES LTDA	JOSE NERGINO SOBREIRA	MUNICÍPIO DE SIMPLICIO MENDES	PI	6	6,9800	N/A	N/A	7,0801			
BR0302474	BRUNIDOR ODONTOLÓGICO, MATERIAL AÇO INOXIDÁVEL, REFERÊNCIA Nº 29, APLICAÇÃO ACABAMENTO EM RESTAURAÇÕES DE AMALGAMA	UNIDADE	Não	04/12/2018	Pregão	06/02/2019	A	CASSIFLEX LTDA - ME	CIRURGICA NORTE BRASIL PRODUTOS MEDICOS HOSPITALARES LTDA	FUNDO MUNICIPAL DE SAUDE	ARACAJU	70	7,9500	N/A	N/A	7,0801			
BR0302474	BRUNIDOR ODONTOLÓGICO, MATERIAL AÇO INOXIDÁVEL, REFERÊNCIA Nº 29, APLICAÇÃO ACABAMENTO EM RESTAURAÇÕES DE AMALGAMA	UNIDADE	Não	29/08/2018	Pregão	14/09/2018	A	B MELO PRODUTOS ODONTOLÓGICOS LTDA - ME	DIMENSAO DISTRIBUIDORA DE MEDICAMENTOS LTDA - ME	MUNICÍPIO DE PALMEIRAS - SECRETARIA MUNICIPAL DE SAUDE	PI	10	8,7200	N/A	N/A	7,0801			

CÓDIGO BR	DADOS DO ITEM				DADOS DA COMPRA			DADOS DO FABRICANTE/FORNECEDOR				DADOS DA INSTITUIÇÃO				VALORES			
	DESCRIÇÃO CATMAT	UNIDADE DE FORNECIMENTO	GENÉRICO	DATA COMPRA	MODALIDADE DA COMPRA	DATA INSERÇÃO	TIPO COMPRA	FABRICANTE	FABRICANTE/FORNECEDOR	NOME DA INSTITUIÇÃO	MUNICÍPIO	UF	QTD ITENS COMPRADOS	PREÇO UNITÁRIO	PREÇO REGULADO	COMPETÊNCIA CMED	MÉDIA PONDERADA		
BR0302474	BRUNIDOR ODONTOLÓGICO, MATERIAL-AÇO INOXIDÁVEL, REFERÊNCIA Nº 29, APLICAÇÃO ACABAMENTO EM RESTAURAÇÕES DE AMÁLGAMA	UNIDADE	Não	13/11/2018	Pregão	26/11/2018	A	GOLGRAN INDUSTRIA E COMERCIO DE INSTRUMENTAL ODONT LTDA	DIMENSÃO DISTRIBUIDORA DE MEDICAMENTOS LTDA - ME	MUNICÍPIO DE PALMEIRAS - SECRETARIA MUNICIPAL DE SAUDE	PI	15	8,7200	N/A	N/A	7,0801			
BR0302474	BRUNIDOR ODONTOLÓGICO, MATERIAL-AÇO INOXIDÁVEL, REFERÊNCIA Nº 29, APLICAÇÃO ACABAMENTO EM RESTAURAÇÕES DE AMÁLGAMA	UNIDADE	Não	18/05/2018	Pregão	03/04/2019	A	GOLGRAN INDUSTRIA E COMERCIO DE INSTRUMENTAL ODONT LTDA	BIO - LOGICA COMERCIO DE PRODUTOS HOSPITALARES LTDA	FUNDO MUNICIPAL DE SAUDE SAO JORGE DO IVAI	PR	3	8,7900	N/A	N/A	7,0801			
BR0302474	BRUNIDOR ODONTOLÓGICO, MATERIAL-AÇO INOXIDÁVEL, REFERÊNCIA Nº 29, APLICAÇÃO ACABAMENTO EM RESTAURAÇÕES DE AMÁLGAMA	UNIDADE	Não	20/02/2018	Pregão	24/05/2018	A	GOLGRAN INDUSTRIA E COMERCIO DE INSTRUMENTAL ODONT LTDA	PROFARM COMERCIO DE MEDICAMENTOS E MATERIAL HOSPITALAR LTDA	FUNDO MUNICIPAL DE SAUDE DE PIUM	TO	6	8,9200	N/A	N/A	7,0801			
BR0302474	BRUNIDOR ODONTOLÓGICO, MATERIAL-AÇO INOXIDÁVEL, REFERÊNCIA Nº 29, APLICAÇÃO ACABAMENTO EM RESTAURAÇÕES DE AMÁLGAMA	UNIDADE	Não	12/07/2018	Pregão	22/08/2018	A	GOLGRAN INDUSTRIA E COMERCIO DE INSTRUMENTAL ODONT LTDA	DE PAULA & NERIS LTDA - ME	MUNICÍPIO DE PONTALINDA	SP	5	11,9500	N/A	N/A	7,0801			
BR0302474	BRUNIDOR ODONTOLÓGICO, MATERIAL-AÇO INOXIDÁVEL, REFERÊNCIA Nº 29, APLICAÇÃO ACABAMENTO EM RESTAURAÇÕES DE AMÁLGAMA	UNIDADE	Não	09/03/2018	Pregão	29/06/2018	A	GOLGRAN INDUSTRIA E COMERCIO DE INSTRUMENTAL ODONT LTDA	REALMED HOSPITALAR EIRELI - ME	FUNDO MUNICIPAL DE SAUDE	GO	2	12,3600	N/A	N/A	7,0801			
BR0302474	BRUNIDOR ODONTOLÓGICO, MATERIAL-AÇO INOXIDÁVEL, REFERÊNCIA Nº 29, APLICAÇÃO ACABAMENTO EM RESTAURAÇÕES DE AMÁLGAMA	UNIDADE	Não	21/08/2018	Pregão	18/12/2018	A	GOLGRAN INDUSTRIA E COMERCIO DE INSTRUMENTAL ODONT LTDA	ODONTOMEDI - PRODUTOS ODONTOLÓGICOS E HOSPITALARES LTDA - EPP	FUNDO MUNICIPAL DE SAUDE DE FLORIDA	PR	10	13,3500	N/A	N/A	7,0801			
BR0302474	BRUNIDOR ODONTOLÓGICO, MATERIAL-AÇO INOXIDÁVEL, REFERÊNCIA Nº 29, APLICAÇÃO ACABAMENTO EM RESTAURAÇÕES DE AMÁLGAMA	UNIDADE	Não	26/03/2018	Pregão	20/07/2018	A	SCHOBEL INDUSTRIAL LTDA	SOL PRO-MED COMERCIO DE PRODUTOS MEDICOS E HOSPITALARES LTDA	MUNICÍPIO DE MERIDIANO	SP	10	16,6300	N/A	N/A	7,0801			

Mostrando 1 à 16 de 16 registre(s)

Supporte a sistemas: 135 - opção 8
 e-mail: suporte.sistemas@baps.saude.gov.br
 Fale conosco: 0800-080808 ou 051-3371-0050

000370



RELATORIO PÚBLICO
(medicamentos, materiais médico-hospitalares e gases medicinais)

PESQUISAR POR

- ITEM
- MODALIDADE
- INSTITUIÇÃO
- FORNECEDOR
- FABRICANTE
- FAIXA
- PERÍODO
- BASE SIASG(Compras Federais)
- TIPO DE COMPRA

ITEM

Código BR: Descrição CATMAT: CABO ESPELHO BUCAL, MATERIALAÇO INOXIDÁVEL, FORMATO-OITAVADO, TIPO USO:AUTOCLAVÁVEL

BR: Unidade de Fornecimento: Genérico: Sim Não

Grupo: Adicional:

Classe: UF:

PDIM: Município:

Pesquisar

Limpar

RESULTADO

Os registros exibidos especificam as compras realizadas nos últimos 18 meses, o que corresponde ao seguinte período: 23-11-2017 a 23/05/2019
Base de Dados: BPS

DADOS DO ITEM		DADOS DA COMPRA			DADOS DO FABRICANTE/FORNECEDOR		DADOS DA INSTITUIÇÃO		VALORES								
CÓDIGO BR	DESCRIÇÃO CATMAT	UNIDADE DE FORNECIMENTO	GENÉRICO	DATA COMPRA	MODALIDADE DA COMPRA	DATA INSERÇÃO	TIPO COMPRA	FABRICANTE	FORNecedor	NOME DA INSTITUIÇÃO	MUNICIPIO	UF	QTD ITENS COMPRADOS	PREÇO UNITÁRIO	CMED - PREÇO REGULADO	COMPETENCIA CMED	MEDIA PONDERADA
BR0413300	CABO ESPELHO BUCAL, MATERIALAÇO INOXIDÁVEL, FORMATO-OITAVADO, TIPO USO:AUTOCLAVÁVEL	UNIDADE	Não	09/11/2018	Pregão	17/07/2019	A	PREVEN INDUSTRIA E COMERCIO DE PRODUTOS ODONTOLÓGICOS EIRELI - EPP	HOSPIDROGAS COMERCIO DE PRODUTOS HOSPITALARES LTDA	FUNDO MUNICIPAL DE SAUDE DE FUNDAO	FUNDAO	ES	31	4.3000	N/A	N/A	4.3833

Mostrar 20

Mostrando 21 a 35 de 35 registros(s)

Primeiro Anterior 1 2 Próximo Último

6

Item 180 - R\$ 8,67

CÓDIGO BR	DADOS DO ITEM				DADOS DA COMPRA				DADOS DO FABRICANTE/FORNECEDOR				DA INSTITUIÇÃO				VALORES			
	DESCRIÇÃO CATMAT	UNIDADE DE FORNECIMENTO	GENÉRICO	DATA COMPRA	MODALIDADE DA COMPRA	DATA INSERÇÃO	TIPO COMPRA	FABRICANTE	FORNECEDOR	NOME DA INSTITUIÇÃO	MUNICÍPIO	UF	QTD ITENS COMPRADOS	PREÇO UNITÁRIO	CMED - PREÇO REGULADO	COMPETÊNCIA CMED	MÉDIA PONDERADA			
BR0413300	CABO ESPELHO BUCAL, MATERIAL-AÇO INOXIDÁVEL, FORMATO:OITAVADO, TIPO USO-AUTOCLAVÁVEL	UNIDADE	Não	30/07/2018	Pregão	01/10/2018	A	GOLGRAN INDUSTRIA E COMERCIO DE INSTRUMENTAL ODONT LTDA	SUPREMA DENTAL IMPORTACAO, EXPORTACAO E COMERCIO DE PRODUTOS ODONTOLOGICOS EIRELI	MUNICIPIO DE ATIBAIA	SP	100	4,3000	N/A	N/A	4,3833				
BR0413300	CABO ESPELHO BUCAL, MATERIAL-AÇO INOXIDÁVEL, FORMATO:OITAVADO, TIPO USO-AUTOCLAVÁVEL	UNIDADE	Não	28/02/2018	Pregão	07/11/2018	A	PRATA PRODUTOS ODONTOLOGICOS LTDA - EPP	MEGA DENTAL IMPORTACAO, EXPORTACAO E COMERCIO DE PRODUTOS ODONTOLOGICOS EIRELI - ME	MUNICIPIO DE MARINGA	PR	500	4,4000	N/A	N/A	4,3833				
BR0413300	CABO ESPELHO BUCAL, MATERIAL-AÇO INOXIDÁVEL, FORMATO:OITAVADO, TIPO USO-AUTOCLAVÁVEL	UNIDADE	Não	13/11/2018	Pregão	26/11/2018	A	GOLGRAN INDUSTRIA E COMERCIO DE INSTRUMENTAL ODONT LTDA	DIMENSAO DISTRIBUIDORA DE MEDICAMENTOS LTDA - ME	PALMEIRAS	PI	34	4,6500	N/A	N/A	4,3833				
BR0413300	CABO ESPELHO BUCAL, MATERIAL-AÇO INOXIDÁVEL, FORMATO:OITAVADO, TIPO USO-AUTOCLAVÁVEL	UNIDADE	Não	02/12/2017	Pregão	20/03/2018	A	GOLGRAN INDUSTRIA E COMERCIO DE INSTRUMENTAL ODONT LTDA	DIMENSAO DISTRIBUIDORA DE MEDICAMENTOS LTDA - ME	PALMEIRAS	PI	10	4,6500	N/A	N/A	4,3833				
BR0413300	CABO ESPELHO BUCAL, MATERIAL-AÇO INOXIDÁVEL, FORMATO:OITAVADO, TIPO USO-AUTOCLAVÁVEL	UNIDADE	Não	18/05/2018	Pregão	03/04/2019	A	GOLGRAN INDUSTRIA E COMERCIO DE INSTRUMENTAL ODONT LTDA	BIO - LOGICA COMERCIO DE PRODUTOS HOSPITALARES LTDA	SAO JORGE DO IVAI	PR	26	5,5000	N/A	N/A	4,3833				
BR0413300	CABO ESPELHO BUCAL, MATERIAL-AÇO INOXIDÁVEL, FORMATO:OITAVADO, TIPO USO-AUTOCLAVÁVEL	UNIDADE	Não	21/08/2018	Pregão	30/10/2018	A	GOLGRAN INDUSTRIA E COMERCIO DE INSTRUMENTAL ODONT LTDA	EQUIPAR SUPRIMENTOS ODONTOMEDICOS LTDA - EPP	PATO BRANCO	PR	500	5,6500	N/A	N/A	4,3833				
BR0413300	CABO ESPELHO BUCAL, MATERIAL-AÇO INOXIDÁVEL, FORMATO:OITAVADO, TIPO USO-AUTOCLAVÁVEL	UNIDADE	Não	30/08/2018	Pregão	10/05/2019	A	PHARMAINOX - INDUSTRIA E COMERCIO DE MATERIAIS ODONTOLOGICOS LTDA - ME	BIO - LOGICA COMERCIO DE PRODUTOS HOSPITALARES LTDA	ICARAIMA	PR	30	5,9000	N/A	N/A	4,3833				
BR0413300	CABO ESPELHO BUCAL, MATERIAL-AÇO INOXIDÁVEL, FORMATO:OITAVADO, TIPO USO-AUTOCLAVÁVEL	UNIDADE	Não	13/12/2017	Pregão	06/03/2018	A	GOLGRAN INDUSTRIA E COMERCIO DE INSTRUMENTAL ODONT LTDA	COMERCIAL RIBEIRAOPIRETANA DE PROD.ODONTOLOGICOS LTDA - ME	MUNICIPIO DE ALTINOPOLIS	SP	50	5,9000	N/A	N/A	4,3833				
BR0413300	CABO ESPELHO BUCAL, MATERIAL-AÇO INOXIDÁVEL, FORMATO:OITAVADO, TIPO USO-AUTOCLAVÁVEL	UNIDADE	Não	26/03/2018	Pregão	20/07/2018	A	GOLGRAN INDUSTRIA E COMERCIO DE INSTRUMENTAL ODONT LTDA	PASSOS COMERCIAL HOSPITALAR - EIRELI	MUNICIPIO DE MERIDIANO	SP	20	6,0000	N/A	N/A	4,3833				
BR0413300	CABO ESPELHO BUCAL, MATERIAL-AÇO INOXIDÁVEL, FORMATO:OITAVADO, TIPO USO-AUTOCLAVÁVEL	UNIDADE	Não	20/02/2018	Pregão	24/05/2018	A	GOLGRAN INDUSTRIA E COMERCIO DE INSTRUMENTAL ODONT LTDA	PROFARM COMERCIO DE MEDICAMENTOS E MATERIAL HOSPITALAR LTDA	PIUM	TO	50	6,4700	N/A	N/A	4,3833				

CÓDIGO BR	DADOS DO ITEM				DADOS DA COMPRA				DADOS DO FABRICANTE/FORNECEDOR				DADOS DA INSTITUIÇÃO				VALORES			
	DESCRIÇÃO CATMAT	UNIDADE DE FORNECIMENTO	GENÉRICO	DATA COMPRA	MODALIDADE DA COMPRA	DATA INSERÇÃO	TIPO COMPRA	FABRICANTE	FORNECEDOR	NOME DA INSTITUIÇÃO	MUNICÍPIO	UF	QTD ITENS COMPRADOS	PREÇO UNITÁRIO	PREÇO - PREÇO REGULADO	COMPETÊNCIA C/IED	MEDIA PONDERADA			
BR0413300	CABO ESPELHO BUCAL, MATERIAL AÇO INOXIDÁVEL, FORMATO: OITAVADO, TIPO USO: AUTOCLAVÁVEL	UNIDADE	Não	22/06/2018	Convite	05/01/2019	A	GOLGRAN INDUSTRIA E COMERCIO DE INSTRUMENTAL ODONT LTDA	K J FERNANDES - EPP	MUNICIPIO DE VILA NOVA DO PIAUI, SECRETARIA DE SAUDE, SANEAMENTO E MEIO AMBIENTE	PI	20	6.8700	N/A	N/A	4,3833				
BR0413300	CABO ESPELHO BUCAL, MATERIAL AÇO INOXIDÁVEL, FORMATO: OITAVADO, TIPO USO: AUTOCLAVÁVEL	UNIDADE	Não	19/04/2018	Pregão	27/07/2018	A	PREVEN INDUSTRIA E COMERCIO DE PRODUTOS ODONTOLÓGICOS EIRELI - EPP	COMERCIAL DENTARIA HOSPITALAR FONTANNA LTDA - ME	MUNICIPIO DE PEROLA	PR	10	7.1000	N/A	N/A	4,3833				
BR0413300	CABO ESPELHO BUCAL, MATERIAL AÇO INOXIDÁVEL, FORMATO: OITAVADO, TIPO USO: AUTOCLAVÁVEL	UNIDADE	Não	29/01/2018	Pregão	18/07/2018	A	GOLGRAN INDUSTRIA E COMERCIO DE INSTRUMENTAL ODONT LTDA	MIX COMERCIO LTDA - ME	FUNDO MUNICIPAL DE SAUDE	GO	20	7.2000	N/A	N/A	4,3833				
BR0413300	CABO ESPELHO BUCAL, MATERIAL AÇO INOXIDÁVEL, FORMATO: OITAVADO, TIPO USO: AUTOCLAVÁVEL	UNIDADE	Não	07/05/2018	Pregão	18/10/2018	A	GOLGRAN INDUSTRIA E COMERCIO DE INSTRUMENTAL ODONT LTDA	DISTRIBUIDORA DOM CABRAL LTDA	MUNICIPIO DE GRUPIARA	MG	40	11.7000	N/A	N/A	4,3833				

Mostrando 21 a 35 de 35 registros(s)

RELATÓRIO PÚBLICO
(medicamentos, materiais médico-hospitalares e gases medicinais)

PESQUISAR POR

ITEM
 MODALIDADE
 INSTITUIÇÃO
 FORNECEDOR
 FABRICANTE
 FAIXA
 PERÍODO
 BASE SIASG(Compras Federais)
 TIPO DE COMPRA

ITEM

Descrição CATMAT: CABO BISTURI, MATERIAL AÇO INOXIDÁVEL, TAMANHO: Nº 3
 BR: 0272821
 Unidade de Fornecimento:

Genérico: Sim Não

Adicionar: Dados Agrupados

Grupo: Todos
 Classe: Todos
 PDM:
 UF: Todos
 Município: Seleção

Itens 181 - R\$ 26,11
182
183

Pesquisar

Limpar

RESULTADO

Os registros exibidos especificam as compras realizadas nos últimos 18 meses, o que corresponde ao seguinte período: 23-11-2017 a 23/05/2019

Base de Dados: BPS
Gerar Planilha
Gerar PDF

DADOS DO ITEM				DADOS DA COMPRA			DADOS DO FABRICANTE/FORNECEDOR			DADOS DA INSTITUIÇÃO			VALORES				
CÓDIGO BR	DESCRIÇÃO CATMAT	UNIDADE DE FORNECIMENTO	GENÉRICO	DATA COMPRA	MODALIDADE DA COMPRA	DATA INSERÇÃO	TIPO COMPRA	FABRICANTE	FORNECEDOR	NOME DA INSTITUIÇÃO	MUNICÍPIO	UF	QTD ITENS COMPRADOS	PREÇO UNITÁRIO	CMED - PREÇO REGULADO	COMPETÊNCIA CMED	MÉDIA PONDERADA
BR0272821	CABO BISTURI, MATERIAL AÇO INOXIDÁVEL, TAMANHO: Nº 3	UNIDADE	Não	04/12/2018	Pregão	06/02/2019	A	GOLGRAN INDUSTRIA E COMERCIO DE INSTRUMENTAL ODONT LTDA	AGLAMED - MATERIAL MEDICO HOSPITALAR LTDA - EPP	FUNDO MUNICIPAL DE SAUDE	ARACAJU	SE	120	8.9500	N/A	N/A	7.9032
BR0272821	CABO BISTURI, MATERIAL AÇO INOXIDÁVEL, TAMANHO: Nº 3	UNIDADE	Não	22/05/2018	Pregão	03/12/2018	A	GOLGRAN INDUSTRIA E COMERCIO DE INSTRUMENTAL ODONT LTDA	CLEBER MICHAEL PAGANELI - EPP	MUNICÍPIO DE PONTALINDA	PONTALINDA	SP	10	9.2200	N/A	N/A	7.9032

Mostrando 21 a 30 de 30 registros(s)

Primeiro Anterior 1 2 Próximo Último

000374
b

CÓDIGO BR	DESCRIÇÃO CATMAT	DADOS DO ITEM				DADOS DA AFPA				DADOS DO FABRICANTE/FORNECEDOR				DADC - INSTITUIÇÃO				VALORES			
		UNIDADE DE FORNECIMENTO	GENÉRICO	DATA COMPRA	MODALIDADE DA COMPRA	DATA INSERÇÃO	TIPO COMPRA	FABRICANTE	FORNECEDOR	NOME DA INSTITUIÇÃO	MUNICÍPIO	UF	QTD ITENS COMPRADOS	PREÇO UNITÁRIO	PREÇO REGULADO	COMPETÊNCIA CMED	MÉDIA PONDERADA				
BR0272821	CABO BISTURI, MATERIAL-AÇO INOXIDÁVEL, TAMANHO: Nº 3	UNIDADE	Não	11/04/2018	Pregão	04/06/2018	A	ABC INSTRUMENTOS CIRURGICOS	CIRURGICA PINHEIRO LTDA	MUNICÍPIO DE IPIACU	MG	4	10.5000	N/A	N/A	7.9032					
BR0272821	CABO BISTURI, MATERIAL-AÇO INOXIDÁVEL, TAMANHO: Nº 3	UNIDADE	Não	10/09/2018	Pregão	07/11/2018	A	ABC INSTRUMENTOS CIRURGICOS	METROMED COM DE MATERIAL MEDICO HOSPITALAR LTDA	MUNICÍPIO DE UNIAO DA VITORIA	PR	10	10.7400	N/A	N/A	7.9032					
BR0272821	CABO BISTURI, MATERIAL-AÇO INOXIDÁVEL, TAMANHO: Nº 3	UNIDADE	Não	25/05/2018	Pregão	08/11/2018	A	GOLGRAN INDUSTRIA E COMERCIO DE INSTRUMENTAL ODONT LTDA	PROFARM COMERCIO DE MEDICAMENTOS E MATERIAL HOSPITALAR LTDA	FUNDO MUNICIPAL DE SAUDE	TO	5	10.7400	N/A	N/A	7.9032					
BR0272821	CABO BISTURI, MATERIAL-AÇO INOXIDÁVEL, TAMANHO: Nº 3	UNIDADE	Não	27/02/2018	Tomada de Preços	28/04/2018	A	ADLIN PLASTICOS LTDA	SAO MARCOS DISTRIBUIDORA DE MEDICAMENTOS, EQUIPAMENTOS E MATERIAL HOSPITALARES E ODONTOLÓGICOS LTDA	MUNICÍPIO DE SEBASTIAO LEAL - SECRETARIA DE SAUDE	PI	5	13.5000	N/A	N/A	7.9032					
BR0272821	CABO BISTURI, MATERIAL-AÇO INOXIDÁVEL, TAMANHO: Nº 3	UNIDADE	Não	19/03/2018	Pregão	30/01/2019	A	PRATI, DONADUZZI E CIA LTDA	DROGA ROCHA DISTRIBUIDORA DE MEDICAMENTOS LTDA - EPP	MUNICÍPIO DE LAGOA ALEGRE	PI	3	13.5000	N/A	N/A	7.9032					
BR0272821	CABO BISTURI, MATERIAL-AÇO INOXIDÁVEL, TAMANHO: Nº 3	UNIDADE	Não	28/06/2018	Pregão	23/07/2018	A	GOLGRAN INDUSTRIA E COMERCIO DE INSTRUMENTAL ODONT LTDA	ODONTOMEDI - PRODUTOS ODONTOLÓGICOS E HOSPITALARES LTDA - EPP	FUNDO MUNICIPAL DE SAUDE	PR	10	20.7300	N/A	N/A	7.9032					
BR0272821	CABO BISTURI, MATERIAL-AÇO INOXIDÁVEL, TAMANHO: Nº 3	UNIDADE	Não	26/03/2018	Pregão	20/07/2018	A	GOLGRAN INDUSTRIA E COMERCIO DE INSTRUMENTAL ODONT LTDA	SOL PRO-MED COMERCIO DE PRODUTOS MEDICOS E HOSPITALARES LTDA	MUNICÍPIO DE MERIDIANO	SP	3	21.3300	N/A	N/A	7.9032					
BR0272821	CABO BISTURI, MATERIAL-AÇO INOXIDÁVEL, TAMANHO: Nº 3	UNIDADE	Não	04/12/2018	Pregão	26/03/2019	A	VITAL PRODUTOS MEDICO- HOSPITALARES LTDA	DISTRIBUIDORA DE MEDICAMENTOS PRO SAUDE LTDA - EPP	FUNDO MUNICIPAL DE SAUDE DE UNIFLOR	PR	30	22.0000	N/A	N/A	7.9032					

Mostrando 21 a 30 de 30 registros

Primeiro Anterior 1 2 Próximo Último

Supporte a sistemas: 136 - opção 8
 e-mail: suporte_sistemas@datasus.gov.br
 Fate conosco: <http://sistemas.saude.gov.br/fate-conosso>







000375

FAÇA LOGIN (/CABO-DE-BISTURI-NO-4-MILIMETRADO/P)



INSTRUMENTAIS (/INSTRUMENTAIS/) BUSCAR

CÂNULAS (/CANULAS/)

- 
 CAIXAS METALIZADAS (/CAIXAS-METALIZADAS/)
 CIRURGIA PLÁSTICA DERMATOLOGIA
 (/ESPECIALIDADE- (/ESPECIALIDADE-
 BISTURIS ELETRONICOS (/BISTURIS-ELETRONICOS/)
 MAP=CL&SORT=A-Z) MAP=CL&SORT=A-Z)
- 
 UROLOGIA
 (/ESPECIALIDADE-
 BISTURIS ELETRONICOS (/BISTURIS-ELETRONICOS/)
 MAP=CL&SORT=A-Z)
- 
 ORTOPEDIA
 (/ESPECIALIDADE-
 BISTURIS ELETRONICOS (/BISTURIS-ELETRONICOS/)
 MAP=CL&SORT=A-Z)
- 
 CIRURGIA VASCULAR
 (/ESPECIALIDADE-
 BISTURIS ELETRONICOS (/BISTURIS-ELETRONICOS/)
 MAP=CL&SORT=A-Z)
- 
 GINECOLOGIA
 (/ESPECIALIDADE-
 BISTURIS ELETRONICOS (/BISTURIS-ELETRONICOS/)
 MAP=CL&SORT=A-Z)
- 
 BUCOMAXILOFACIAL
 (/ESPECIALIDADE-
 BISTURIS ELETRONICOS (/BISTURIS-ELETRONICOS/)
 MAP=CL&SORT=A-Z)

EQUIPAMENTOS > INSTRUMENTAIS (/INSTRUMENTAIS/) > CABOS DE BISTURI (/INSTRUMENTAIS/CABOS-DE-BISTURI/)

BIOSSEGURANÇA (/BIOSSEGURANCA/)

CADEIRAS PARA EXAMES

LINHA PESSOAL (/LINHA-PESSOAL/)



(//io.convertiez.com.br/m/rhosse/shop/products/images/26248/large/cabo-de-bisturi-no-4-milimetrado_3121.png)



CABO DE BISTURI N.º: 4 MILIMETRADO

RHOSSE (/RHOSSE/) | Ref. RH13075

Instrumental com qualidade Rhosse. Produzido em aço inoxidável, produto com 10 anos de garantia. Para maiores informações sobre esterilização acesse o manual abaixo.

Modelo: Cabo de Bisturi N.º: 4 Milimetrado

Tamanho: 13cm.

Registro ANVISA: 80310620006

R\$ 35,00

R\$ 33,95 NO BOLETO

à vista com desconto de 3% no boleto

Comprar

Ambiente 100% seguro

Adicionar à lista de desejos (/clientes/login/?next=/cabo-de-bisturi-no-4-milimetrado)

COMPARTILHE: Posso ajudar? (http://www.rhosse.com.br)

Calcular o valor do frete

Calculadora de frete de bismu...
bisturi...
...
...

RELATÓRIO PÚBLICO (medicamentos, materiais médico-hospitalares e gases medicinais)

PESQUISAR POR

ITEM
 MODALIDADE
 INSTITUIÇÃO
 FORNECEDOR
 FABRICANTE
 FAIXA
 PERÍODO
 BASE SIASG (Compras Federate)
 TIPO DE COMPRA

ITEM

Código BR:
 Descrição CATMAT:

BR:
 Unidade de Fornecimento:

Genérico: Sim Não
 Dados Agrupados:

Adicionar

Grupo:

Classe:

PDM:

UF:
 Município:

Pesquisar

Limpar

RESULTADO

Os registros exibidos especificam as compras realizadas nos últimos 18 meses, o que corresponde ao seguinte período: 23-11-2017 a 23/05/2019

Base de Dados BPS

Renew Planilha

Gerar PDF

Mostrar 20 ▼

DADOS DO ITEM			DADOS DA COMPRA			DADOS DO FABRICANTE/FORNECEDOR			DADOS DA INSTITUIÇÃO			VALORES					
CÓDIGO BR	DESCRIÇÃO CATMAT	UNIDADE DE FORNECIMENTO	DATA COMPRA	MODALIDADE DA COMPRA	DATA INSERÇÃO	TIPO COMPRA	FABRICANTE	FABRICANTE	FORNecedor	NOME DA INSTITUIÇÃO	MUNICIPIO	UF	QTD ITENS COMPRADOS	PREÇO UNITÁRIO	CMED - PREÇO REGULADO	COMPETÊNCIA CMED	MEDIA PONDERADA
Nenhum registro encontrado.																	



Cirúrgica Passos



ESTOJO INÓX LISO 32 X 16 X 8 CM AC-014

R\$199,00

No boleto R\$ 179,10 (10% de desconto)

ou 6x de R\$33,17 s/ juros

Receber aviso de novos preços

Estojo Liso Inóx autoclavável

Entrega: Até 12 dias úteis para Envio

COMPRAR

Qtd:

1

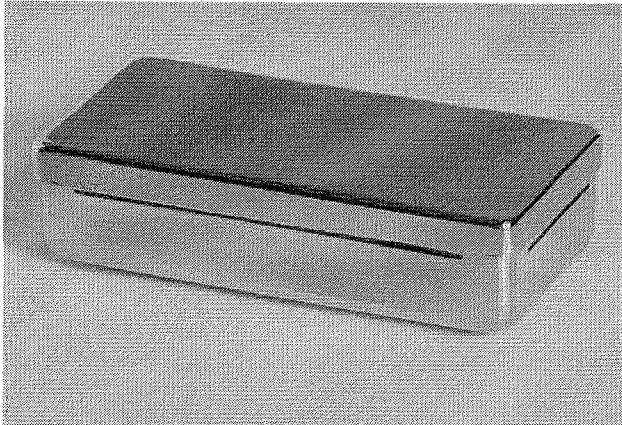

MAIS IMAGENS

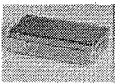

Descrição

Informação Adicional

Comentários

Descrição

Caixa para guardar instrumentais cirúrgicos e para esterilização de instrumentais médicos, odontológicos e veterinários.

Confeccionada em Inox

Informação Adicional

SKU	R149876
CÓDIGO DE BARRAS	Não
COR DA FITA	Inóx

Comentários

Seja o primeiro a avaliar este produto



COMPRA 100% SEGURA

WHATSAPP: (17) 99132-2624

PARCELAMENTO EM ATÉ 10X SEM JUROS NO CARTÃO

DESCONTO DE 3% NO BOLETO BANCÁRIO

CONSULTE NOSSA POLÍTICA DE FRETE GRÁTIS (/POLITICA-DE-FRETE-GRATIS)



(<https://www.produtosmedicos.com.br/>)

+

Olá Visitante, seja bem vindo. Faça seu [login](https://www.produtosmedicos.com.br/secure/login) ou [cadastre-se](https://www.produtosmedicos.com.br/secure/register). Boas compras!

Buscar



MEU CARRINHO
(0 Itens)

MINHA CONTA

(https://www.produtosmedicos.com.br/cart/view_cart)

(https://www.produtosmedicos.com.br/secure/my_account)

Login (<https://www.produtosmedicos.com.br/secure/login>)

| Cadastre-se

(<https://www.produtosmedicos.com.br/secure/logout>)

Página Principal (<https://www.produtosmedicos.com.br/>) / Estojo / Caixa Lisa Inóx Fami Itá



ESTOJO / CAIXA LISA INÓX FAMI ITÁ

Ref.: PR8358

Estojo / caixa lisa em aço inoxidável para acondicionamento e esterilização de instrumentos cirúrgicos. Marca: Fami Itá.

Selecione a opção para Tamanho:

10 x 10 x 3 cm

12 x 5 x 2 cm

12 x 9 x 3 cm

18 x 4 x 3 cm

18 x 8 x 3 cm

18 x 8 x 5 cm

20 x 10 x 5 cm

26 x 12 x 6 cm

28 x 14 x 6 cm

32 x 16 x 8 cm

42 x 18 x 9 cm

42 x 28 x 12 cm

52 x 28 x 9 cm

58 x 28 x 12 cm

R\$ 215,00

10X DE R\$ 21,50 SEM JUROS

R\$ 208,55 no boleto à vista

1

COMPRAR



(http://api.whatsapp.com/send?1=pt_BR&phone=5517991322624)

FRETE E PRAZO CEP

CALCULAR

Prevtech®

Equipamentos Veterinários

Digite aqui o que deseja buscar

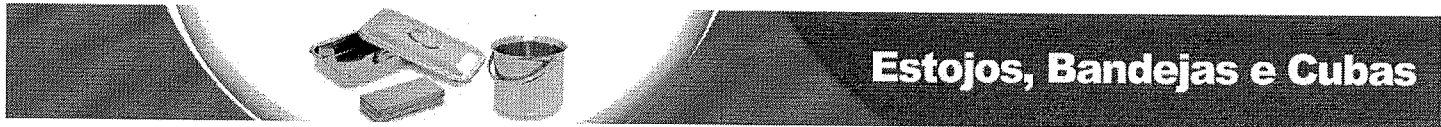

Estojos, Bandejas e Cubas

[Página inicial](#) / [Compre por Categoria](#) / [Estojos, Bandejas e Cubas](#) /

Origem:

ESTOJO EM INOX LISO PARA INSTRUMENTOS

Referência: ESTLISO

A Partir de:

R\$ 38,90

/ cada
R\$ 36,96 à vista com desconto Boleto Bancário

Modelo:

<input type="checkbox"/> 18x4x3 CM - R\$ 38,90	1	Unidades
<input type="checkbox"/> 18x8x3 CM - R\$ 47,90	1	Unidades
<input type="checkbox"/> 20x10x5 CM - R\$ 72,90	1	
<input type="checkbox"/> 26x12x6 CM - R\$ 106,90	1	
<input type="checkbox"/> 28x14x6 CM - R\$ 156,90	1	
<input checked="" type="checkbox"/> 32x16x8 CM - R\$ 239,90	1	

1

Larissa
Consultor

Chat desenvolvido por

Larissa

Olá! Como posso ajudar?

Digite sua mensagem aqui e aperte <Enter>

[Descrição Geral](#) [Formas de Pagamento](#) [Comentários](#)

RELATÓRIO PÚBLICO
(medicamentos, materiais médico-hospitalares e gases medicinais)

PESQUISAR POR

- ITEM
- MODALIDADE
- INSTITUIÇÃO
- FORNECEDOR
- FABRICANTE
- FAIXA
- PERÍODO
- BASE SIA3G(Compras Federais)
- TIPO DE COMPRA

ITEM

Item 185 - R\$ 175,64

Código BR: 0250976

Descrição CATMAT: CAIXA INSTRUMENTAL, MATERIAL CAIXA-ACO INOXIDÁVEL, TIPO CAIXA-COM TAMPA, COMPRIMENTO CAIXA:28,00 CM, ALTURA CAIXA:14,00 CM, LARGURA CAIXA:6,00 CM, CARACTERÍSTICAS ADICIONAIS E ACONDICIONAMENTO

Unidade de Fornecimento:

Genérico: Sim Não

Dados Agrupados

Adicional:

Grupo: Todos

Classe: Todos

PDM:

UF: Todas

Município: Selecionar

Pesquisar

Limpar

RESULTADO

Os registros exibidos especificam as compras realizadas nos últimos 18 meses, o que corresponde ao seguinte período: 23-11-2017 a 23/05/2019

Gerar Planilha

Gerar PDF

DADOS DO ITEM		DADOS DA COMPRA			DADOS DO FABRICANTE/FORNECEDOR			DADOS DA INSTITUIÇÃO				VALORES					
CÓDIGO BR	DESCRIÇÃO CATMAT	UNIDADE DE FORNECIMENTO	GENÉRICO	DATA COMPRA	MODALIDADE DA COMPRA	DATA INSERÇÃO	TIPO COMPRA	FABRICANTE	FABRICANTE/FORNECEDOR	NOME DA INSTITUIÇÃO	MUNICÍPIO	UF	QTD ITENS COMPRADOS	PREÇO UNITÁRIO	CMED - PREÇO REGULADO	COMPETÊNCIA CMED	MÉDIA PONDERADA
Nenhum registro encontrado.																	

Mostrar 20

b



SEJA BEM-VINDO, LOGIN OU CADASTRE-SE

MEUS PEDIDOS

ACESSE SUA CONTA

Buscar

Página Inicial / ESTOJOS / Caixa Inox C/tampa Odonto Médico Autoclave Furado 28x14x06cm



Caixa Inox C/tampa Odonto Médico Autoclave Furado 28x14x06cm

Marca: **SISTOLE**
Modelo: AC-012F281406

Disponibilidade: **Imediata**

Referência: AC-012F

Por:

R\$ 165,96

ou 10x de R\$ 19,90 com juros

1

COMPRAR

CEP: -

CALCULAR FRETE

Descrição Geral

Garantia

Formas de Pagamento

Comentários

Caixa Inox Hospitalar Médico Cirúrgico Dentista 28x14x6cm Universitários Consultório Clinico Hospitalar Cirúrgica

**HOSPITALAR**
DistribuidoraOlá, seja bem vindo(a)! [Faça login](#) ou [cadastre-se!](#)

Pesquisar um produto



Atendimento



Minha Conta

TODOS OS
DEPARTAMENTOS

Seringas

Medicamentos

Scalps

Equipos

Sondas

Cateter

Compressa

Aparelhos

Luvas

Aguilhas

Home » INOX » Estojo Inox Perfurado para Autoclave - Fami

Estojo Inox Perfurado para Autoclave - Fami

Modelo: LUMINOX

Disponibilidade: IMEDIATO

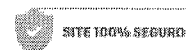
**R\$ 195,00**até 3x de R\$ 65,00 s/
jurosou **R\$189,15** à vista Ver opções de
parcelamento DIGITE SEU CEP
OK

28 X 14 X 6 CM / Modelo: AL ▾

COMPRAR

Porque comprar na HD:
Desconto para pagamento à vista
Entrega garantida para todo o
Brasil
Produto 100% Original
Compra Segura
Parcelamento sem juros

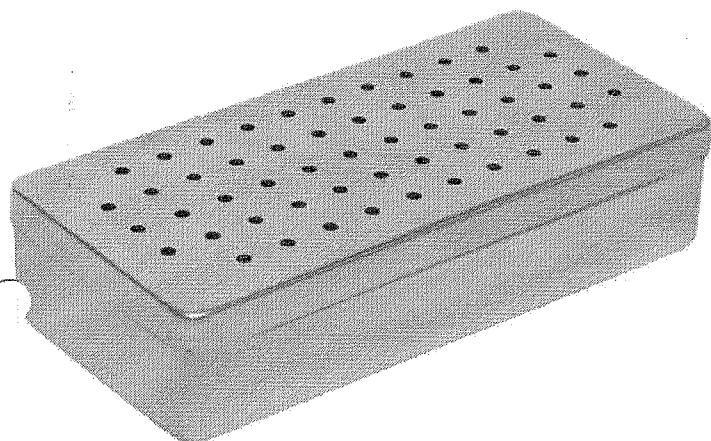

DESCRIÇÃO

Estojo Inox Perfurado para Autoclave - Fami

CAIXA PARA ESTERILIZAÇÃO EM INOX (MOD: PERFURADA) - FAMI

Caixa Perfurada para guardar instrumentais cirúrgicos e para esterilização de instrumentais médicos, odontológicos e veterinários. Confeccionada em Inox

Fabricante: Fami

Medida: 20x10x05cm

Medida: 28x14x06cm

Medida: 32x16x08cm

Medida: 36x22x09cm

Medida: 42x28x12cm

ÚLTIMOS VISTOS



SEJA BEM-VINDO, LOGIN OU CADASTRE-SE

MEUS PEDIDOS

ACESSE SUA CONTA

Buscar

Página Inicial / ESTOJOS / Caixa Inox C/tampa Odonto Médico Autoclave Furado 28x14x06cm



Caixa Inox C/tampa Odonto Médico Autoclave Furado 28x14x06cm

Marca: **SISTOLE**
Modelo: AC-012F281406

Disponibilidade: **Imediata**

Referência: AC-012F

Por:

R\$ 165,96

ou 10x de R\$ 19,90 com juros

COMPRAR

GEP: -

CALCULAR FRETE

Descrição Geral

Garantia

Formas de Pagamento

Comentários

Caixa Inox Hospitalar Médico Cirúrgico Dentista 28x14x6cm Universitários Consultório Clínico Hospitalar Cirúrgica



RELATÓRIO PÚBLICO
(medicamentos, materiais médico-hospitalares e gases medicinais)

RELATÓRIO PÚBLICO

ITEM
 MODALIDADE
 INSTITUIÇÃO
 FORNECEDOR
 FABRICANTE
 FAIXA
 PERÍODO
 BASE SIASG(Compras Federais)
 TIPO DE COMPRA

ITEM

Item 196 AO 200 - R\$ 13,92

Descrição CATMAT:

Código BR:

Unidade de Fornecimento:

Genérico: Sim Não

Adicionar: Dados Agrupados

Grupo:

Classe:

PDM:

UF: Município:

Recuperação Limpair

RESULTADO

Os registros exibidos especificam as compras realizadas nos últimos 18 meses, o que corresponde ao seguinte período: 29-11-2017 a 23/05/2019
Base de Dados BPS

CÓDIGO BR	DESCRIÇÃO CATMAT	DADOS DO ITEM			DADOS DA COMPRA			DADOS DO FORNECEDOR			DADOS DA INSTITUIÇÃO				VALORES		
		UNIDADE DE FORNECIMENTO	GENÉRICO	DATA COMPRA	MODALIDADE DA COMPRA	DATA INSERÇÃO	TIPO COMPRA	FABRICANTE	FABRICANTE	FABRICANTE	NOME DA INSTITUIÇÃO	MUNICÍPIO	UF	QTD ITENS COMPRADOS	PREÇO UNITÁRIO	COMPETÊNCIA CMED	MEDIA PONDERADA
BR0426523	CALCADOR / CONDENSADOR, MATERIALAÇO INOXIDÁVEL, MODELO:WARD, CARACTERÍSTICAS ADICIONAIS:PONTAS DUPLAS, REFERÊNCIA:NP 04, ESTERILIDADE:AUTOCLAVÁVEL	UNIDADE	Não	21/08/2018	Pregão	30/10/2018	A	COLGRAN INDUSTRIA E COMERCIO DE INSTRUMENTAL ODONTOLTA	EQUIPAR SUPRIMENTOS ODONTOMEDICOS LTDA - EPP	CONSORCIO INTERMUNICIPAL DE SAUDE	PATO BRANCO	PR	30	5,7800	N/A	N/A	5,8650

Mostrar 20

Mostrando 1 a 3 de 3 registro(s)

CÓDIGO BR	DESCRIÇÃO CATMAT	UNIDADE DE FORNECIMENTO	GENÉRICO	DATA COMPRA	MODALIDADE DA COMPRA	DATA INSERÇÃO	TIPO COMPRA	DADOS DO FABRICANTE/FORNECEDOR		DADOS DA INSTITUIÇÃO			VALORES				
								FABRICANTE	FORNECEDOR	NOME DA INSTITUIÇÃO	MUNICIPIO	UF	QTD ITENS COMPRADOS	PREÇO UNITÁRIO	CMED - PREÇO REGULADO	COMPETÊNCIA CMED	MEDIA PONDERADA
BR0426523	CALCADOR / CONDENSADOR, MATERIAL-AÇO INOXIDÁVEL, MODELO:WARD, CARACTERÍSTICAS ADICIONAIS:PONTAS DUPLAS, REFERÊNCIA: Nº 04, ESTERILIDADE:AUTOCLAVÁVEL	UNIDADE	Não	21/03/2018	Pregão	18/07/2018	A	CASSIFLEX LTDA - ME	BASE MEDICAL DISTRIBUIDORA DE MEDICAMENTOS HOSPITALARES E ODONTOLÓGICOS LTDA - EPP	FUNDO MUNICIPAL DE SAUDE DO MUNICIPIO DE IBIPITANGA	IBIPITANGA	BA	10	6,0800	N/A	N/A	5,8550
BR0426523	CALCADOR / CONDENSADOR, MATERIAL-AÇO INOXIDÁVEL, MODELO:WARD, CARACTERÍSTICAS ADICIONAIS:PONTAS DUPLAS, REFERÊNCIA: Nº 04, ESTERILIDADE:AUTOCLAVÁVEL	UNIDADE	Não	20/02/2018	Pregão	24/05/2018	A	GOLGRAN INDUSTRIA E COMERCIO DE INSTRUMENTAL ODONT LTDA	PROFARM COMERCIO DE MEDICAMENTOS E MATERIAL HOSPITALAR LTDA	FUNDO MUNICIPAL DE SAUDE DE PIUM	PIUM	TO	8	9,3400	N/A	N/A	5,8550

Mostrando 1 à 3 de 3 registro(s)

Suporte e sistemas: 136 - opção 6
 e-mail: suporte.sistemas@datasus.gov.br
 Site conosco: <http://datasus.saude.gov.br/file-cotacao>



SÓ ATÉ DOMINGO ATÉ 40% OFF EM



produtos



Calcador Paiva Nº 1

Embalagem c/ 1 unidade.

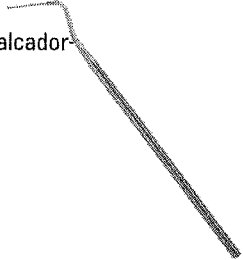

(https://cdn.dentalspeed.com/produtos/550/calcador-paiva-n-1-duflex-10355.png)



(https://dentalspeed.com/marca/du

Por apenas
R\$ 22,19

Quantidade

adicionar ao carrinho

Compartilhe:

Aplicação

Utilizado em dentística.

Código do Produto: 10355 (DUF10355A)

Produtos visitados por quem procura este item



Calcador Paiva Lite

DUFLEX

R\$ 16,62

Comprar



Calcador Paiva Cabo Duplo Millenium

MILLENNIUM

R\$ 49,17

Comprar



Calcador 6332

DUFLEX

R\$ 36,69

Comprar

(https://dentalspeed.com/marca/3m)

(https://dentalspeed.com/produtos/procura?

X

0

Precisa de ajuda?

Acompanhe seu Pedido

2ª Via do Boleto

Entre ou Cadastre-se
Minha Conta

O que você procura?

Por Categoria

Repetir Pedido

Tudo Que Você Precisa

Promoções

Dental Cremer. | Instrumentais | Calcador

Produto

Indicação

Características

Itens Inclusos

Calcador Paiva - Fava

Cod. de Referência: 771176

★★★★★ (1)

Veja opiniões de quem já comprou

Embalagem com 1 unidade. Escolha o modelo.



FRETE GRÁTIS! NAS COMPRAS ACIMA DE R\$100,00

A partir de: **R\$10,22**

Condições de Pagamento [+]

Nº 3 (Cód. 771190)	R\$10,22	1	COMPRAR
Nº 4 (Cód. 771206)	R\$10,22	1	COMPRAR
Nº 1 (Cód. 771176)	R\$10,22	1	COMPRAR
Nº 2 (Cód. 771183)	R\$10,22	1	COMPRAR

VOCÊ ESTÁ EM UM AMBIENTE SEGURO

APROVEITE E COMPRE JUNTO

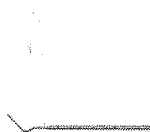

+



+



=

Leve junto por:

R\$ 35,09

COMPRAR TODOS

Calcador Paiva - Fava

Espátula Simples Para Cimento - Fava

Régua Endodontica Milimetrada Alumínio - Microdont

Embalagem com 1 unidade. Escolha o modelo.

Embalagem com 1 unidade. Escolha o modelo.

Unidade.

★★★★★ (1)

★★★★☆ (3)

★★★★★ (5)

A partir de: **R\$ 10,22**

A partir de: **R\$ 11,87**

A partir de: **R\$ 13,00**

1 Modelo

1 Modelo

1 Modelo

Indicação

Características

Itens Inclusos

POSSO AJUDAR?

* Indicado para condensação vertical em diâmetros compatíveis com os do canal.



RELATÓRIO PÚBLICO (medicamentos, materiais médico-hospitalares e gases medicinais)

PESQUISAR POR

- ITEM
- MODALIDADE
- INSTITUIÇÃO
- FORNECEDOR
- FABRICANTE
- FAIXA
- PERÍODO
- BASE SIASG(Compras Federais)
- TIPO DE COMPRA

ITEM

Item 201 - R\$ 760,00

Código BR: 0426323
 Descrição CATMAT: Laneta extra torque 605C press button

Unidade de Fornecimento:
 Genérico: Sim Não

Dados Agrupados

Adicionar

Grupo: Todos

Classe: Todos

PDM:

UF: Município: Selezione

Pesquisar

Limpar

RESULTADO

Os registros exibidos especificam as compras realizadas nos últimos 18 meses, o que corresponde ao seguinte período: 23-11-2017 a 23/05/2019
 Base de Dados BPS

Mostrar 20		DADOS DO ITEM			DADOS DA COMPRA			DADOS DO FABRICANTE/FORNECEDOR			DADOS DA INSTITUIÇÃO			VALORES						
CÓDIGO BR	DESCRIÇÃO CATMAT	UNIDADE DE FORNECIMENTO	GÊNERICO	DATA COMPRA	MODALIDADE DA COMPRA	DATA INSERÇÃO	TIPO COMPRA	FABRICANTE	FABRICANTE	FABRICANTE	FORNECEDOR	FORNECEDOR	NOME DA INSTITUIÇÃO	MUNICÍPIO	UF	QTD ITENS COMPRADOS	PREÇO UNITÁRIO	CMED - PREÇO REGULADO	COMPETÊNCIA CMED	MÉDIA PONDERADA
Nenhum registro encontrado..																				



SÓ ATÉ DOMINGO ATÉ 48% OFF EM 3M

marcavolo



Alta Rotação Extratorque 605C

Embalagem c/ 1 unidade.

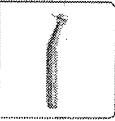
KAVO<https://dentalspeed.com/marca/ka>

(https://cdn.dentalspeed.com/produtos/550/produto-extratorque-605c-kavo-2.png)



Por apenas

R\$ 785,00

Em 3x R\$ 261,67 sem juros

Quantidade

adicionar ao carrinho

Compartilhe:

Apresentação Benefícios

- Baixo nível de ruído (menos stress para o dentista e paciente);
- Forma ergonômica (permite fácil acesso aos dentes posteriores garantindo maior conforto e menos fadiga);
- Autoclavável (biosegurança para dentista e pacientes), encaixe Borden (UNIVERSAL).

Características

- Encaixe: Borden;
- Spray: Triplo;
- Rotação: 380.000 RPM;
- Fixação da Broca: Push Button;
- Pressão Ar: 32 lbs;
- Balanceamento: sim;
- Autoclavável: 135°C - 1000 X;
- Peso: 180g;
- Ruído: 64 dbs;
- Garantia: 1 ano;
- Peso 170 g. Exclusiva recartilha soft. Produzido com latão, alumínio e componentes de aço inox. Linhas simétricas e harmoniosas. COM PRESS BUTTON
- Nossas peças de mão são severamente testadas durante o desenvolvimento em laboratório interno especializado. O instrumento só é aprovado e homologado para a comercialização após atingir resistência mínima de 1.000 ciclos de autoclavagem;
- Auditorias periódicas asseguram de forma consistente a alta qualidade. A KaVo possui certificação de conformidade com a EN ISO 9001 e EN ISO 13485;
- A taxa de fidelização de 98% (quem compra KaVo uma vez, volta a comprar KaVo) demonstra a grande satisfação dos dentistas com a qualidade de nossos produtos.

Aplicação

Peça de mão odontológica destinada a remoção cáries, de restaurações e a odontosecção como auxílio na extração de dentes.

Infográfico <https://dentalspeed.com/marca/3m><https://dentalspeed.com/produto/extratorque-605c>

x



(<https://www.dentalgutierre.com.br/>)

Home (<https://www.dentalgutierre.com.br/>) > Equipamentos (<https://www.dentalgutierre.com.br/equipamentos>) >

Peça de Mão (<https://www.dentalgutierre.com.br/equipamentos/peca-de-mao>)



(<https://www.dentalgutierre.com>)



Tweetar (<https://twitter.com/share>)
Caneta Extra Torque 605C Press Button SKU 002709

R\$ 810,00

4 x de R\$ 202,50 sem juros

Quantidade

Adicionar ao Carrinho

Finalizar Compra

- Consulte opções de parcelamento
- Consulte frete e prazo de entrega

Olá, faça seu [login \(/login/\)](#) ou [cadastre-se \(/cadastro/\)](#)[Principal \(https://www.dentalstilo.com.br\)](#) [Marcas \(/marcas/\)](#) [Meus pedidos \(/login/\)](#) [Central de atendimento \(/atendimento/\)](#)

o que você procura?

busca

Meu carrinho (/carrinho/)

- [Alta e Baixa rotação Odontológica \(/categoria/alta-e-baixa-rotacao-odontologica/4971\)](#) [Assistência Técnica \(/categoria/assistencia-tecnica/5889\)](#)
- [Autoclave \(/categoria/autoclave/4412\)](#) [Bomba de Vácuo \(/categoria/bomba-de-vacuio/2166\)](#) [Compressores Odontológicos \(/categoria/compressores-odontologicos/2173\)](#)
- [Equipamentos Odontológicos Kavo \(/categoria/equipamentos-odontologicos-kavo/2178\)](#) [Fotopolimerizador \(/categoria/fotopolimerizador/2179\)](#)
- [Kit Acadêmico odontológico \(/categoria/kit-academico-odontologico/4415\)](#) [Produtos para Cirurgia Kavo \(/categoria/produtos-para-implantodontia-kavo/4414\)](#)
- [Peças de Reposição \(/categoria/pecas-de-reposicao/2236\)](#) [Profilaxia Odontológica \(/categoria/profilaxia-odontologica/2183\)](#)
- [Raio x Odontológico \(/categoria/raio-x-odontologico/2184\)](#)

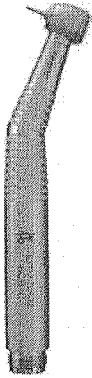
TELEFONE ASSISTÊNCIA TÉCNICA / LOCAÇÃO**(11) 3467-7716** WhatsApp **(11) 9-8942-9254****TELEFONE COMERCIAL****(11) 2295-0202 / 2093-3713**[Alta e Baixa rotação Odontológica \(/categoria/alta-e-baixa-rotacao-odontologica/4971\)](#)[/ Turbina Extra Torque 605c Kavo Press Boton + Ganhe 2 resinas Kerr \(/produto/turbina-extra-torque-605c-kavo-press-boton-ganhe-2-resinas-kerr/5117\)](#)<https://appsitecommerces3.s3.amazonaws.com/clientes/cliente7194/produtos/5117/Z01448988606.jpg>[Indicar produto](#)[Adicionar aos favoritos](#)[Dúvida](#)**Turbina Extra Torque 605c Kavo Press Boton + Ganhe 2 resinas Kerr**3 avaliações [avale este](#)[\(/#facebook\)](#)[\(/#twitter\)](#)[\(/#google_plus\)](#)

produto

Outros produtos KAVO (/marca/kavo/128)

Modelo: Turbina Extra Torque 605c Kavo Press Boton

Disponibilidade: Prazo de Entrega de 2 a 30 dias

Garantia: 12 meses

Peso: 1,000 Kg

Turbina Extra Torque 605c Kavo Press Boton

por **R\$685,00**
em até 10x de R\$68,50 sem juros

Quantidade a comprar

1

Un

Adicionar ao carrinho

Formas pagamento à vista

Boleto Itaú
R\$685,00

Transferência Banco do Brasil
R\$685,00

Transferência Itaú
R\$685,00

Formas pagamento parcelado

em até 10x de **R\$68,50** sem juros**à vista R\$685,00**

2x de R\$342,50 sem juros

3x de R\$228,33 sem juros

4x de R\$171,25 sem juros

5x de R\$137,00 sem juros

6x de R\$114,17 sem juros

7x de R\$97,86 sem juros

8x de R\$85,63 sem juros

9x de R\$76,11 sem juros

10x de R\$68,50 sem juros

em até 1x de **R\$685,00** sem juros**à vista R\$685,00**em até 1x de **R\$685,00** sem juros**à vista R\$685,00**em até 1x de **R\$685,00** sem juros**à vista R\$685,00**

Calcule o frete e o prazo de entrega estimados para sua região.

Não sei meu CEP (<http://www.buscacep.correios.com.br/servicos/dnec/index.do>)

Informe seu CEP

ok

Descrição completa**Descrição completa**

Turbina Extra Torque 605c Kavo Press Boton

Forma ergonômica: uma extensão da mão do cirurgião-dentista, permite fácil acesso aos dentes posteriores, garantindo maior conforto e menos fadiga.

Spray triplo (EXTRatorque): com distribuição simétrica, evita o superaquecimento na região de corte da broca.

Recartilha soft: maior ergonomia e facilidade de assepsia.

BENEFÍCIOS



RELATÓRIO PÚBLICO (medicamentos, materiais médico-hospitalares e gases medicinais)

PESQUISAR POR

- ITEM
- MODALIDADE
- INSTITUIÇÃO
- FORNECEDOR
- FABRICANTE
- FAIXA
- PERÍODO
- BASE SIASG(Compras Federais)
- TIPO DE COMPRA

ITEM

Código BR:

BR:

Descrição CATMAT:

Unidade de Fornecimento:

Genérico: Sim Não

Dados Agrupados

Adicionar

Grupo:

Classe:

PDM:

UF:

Município:

Pesquisar

Limpar

RESULTADO

Os registros exibidos especificam as compras realizadas nos últimos 18 meses, o que corresponde ao seguinte período: 23-11-2017 a 23/05/2019

Base de Dados: BPS

Gerar Planilha

Mostrar 20 ▼		DADOS DO ITEM			DADOS DA COMPRA			DADOS DO FABRICANTE/FORNECEDOR			DADOS DA INSTITUIÇÃO			VALORES			
CÓDIGO BR	DESCRIÇÃO CATMAT	UNIDADE DE FORNECIMENTO	GENÉRICO	DATA COMPRA	MODALIDADE DA COMPRA	DATA INSERÇÃO	TIPO COMPRA	FABRICANTE	FABRICANTE	FORNECEDOR	NOME DA INSTITUIÇÃO	MUNICÍPIO	UF	QTD ITENS COMPRADOS	PREÇO UNITÁRIO	COMPETÊNCIA CMED REGULADO	MÉDIA PONDERADA
Nenhum registro encontrado..																	

Item 202 - R\$ 688,03

CONTRA ANGULO KAVO INTRA 500+UNISPRAY

Modelo: INTRA 2068

Referência: 2708

Por:

R\$ 718,00

1

COMPRAR

CEP:



Descrição Geral

Formas de Pagamento

Comentários

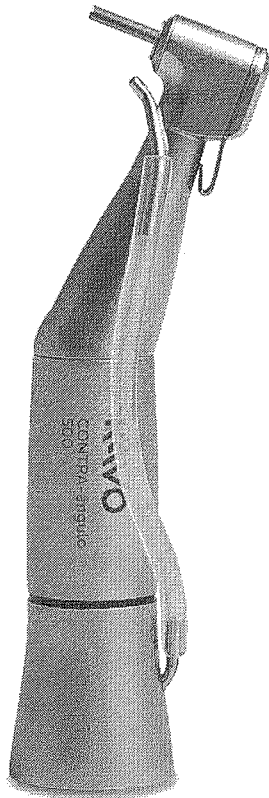

Kavo contra angulo modelo 2068 FGBN, 1:1, Encaixe INTRAmatic. Spray externo.

Esterilizável em autoclave à 135°C.

Para mais informações sobre este produto, consulte o site do fabricante em

www.kavo.com.br.



Cartão fidelidade

Odontologia
Descartáveis / Esterelização
Fisioterapia / Fitness / Pilates
Médico-Hospitalar / Estética

[Página Inicial](#) / [Produtos](#) / [CANETA CONTRA ÂNGULO 2068 - KAVO](#)

000396

CANETA CONTRA ÂNGULO 2068 - KAVO

Marca: KAVO

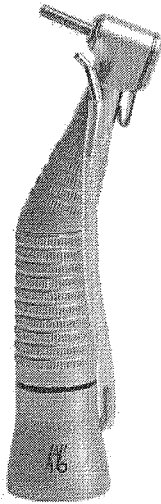

R\$ 738,10

Quantidade: [COMPRAR](#)

DESCRIÇÃO DO PRODUTO

CANETA CONTRA ÂNGULO 2068 - KAVO

Marca: Kavo

DENTALMED

- > Sobre nós
- > Trabalhe conosco
- > Termos e condições

SUA CONTA

- > Meus dados
- > Histórico de pedidos

MAPA DO SITE

- > Produtos
- > Cartão de fidelidade
- > Carrinho

TELEVENDAS

- > (48) 3333-8353 - Florianópolis
- > (48) 3628-0699 - Tubarão



ACESSE A SUA CONTA

[ENTRAR](#)

FORMAS DE PAGAMENTO



CIRÚRGICA DENTAL RIGA desde 1904 (16) 997145597

Rua Expedicionários do Brasil, 1972 - Centro - CEP: 14.801-360 - Araraquara - SP

Fones (16) 33314608 (16) 997145597 Vivo WhatsApp (16) 981383948 Tim (16) 991396857 Claro
e-mails: vendas@cirurgicadentalriga.com.br - face: Cirúrgica Dental Riga - Skype: cirurgicadentalriga

NÃO ENCONTRANDO O Q PROCURA, CONTATO (16) 33314608 - 997145597 whats Minha Conta Minha Lista de Desejos Meu Carrinho Fechar Compra Entrar

Principal / Odontologia / CONTRA-ÂNGULO INTRAMATIC 2068...

Procure na loja inteira aqui...

OK

Olsen

Equipamentos feitos para durar

Contato

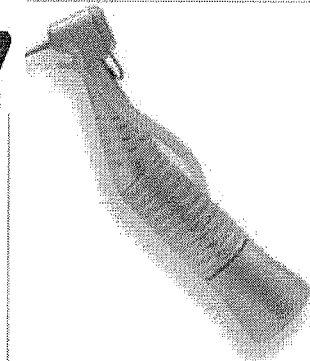
Seu canal
de comunicação

MAIS VISUALIZAÇÕES

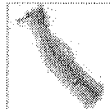
**CONTRA-ÂNGULO INTRAMATIC 2068 FGBN KaVo**

Enviar para um amigo

Seja o primeiro a comentar este produto

Disponibilidade: Em Estoque.

R\$608,00**Parcele no Cartão com PagSeguro**

2x R\$317,70 *	3x R\$214,91 *
4x R\$163,53 *	5x R\$132,72 *
6x R\$112,20 *	7x R\$97,55 *
8x R\$86,58 *	9x R\$78,05 *
10x R\$71,24 *	11x R\$65,67 *
12x R\$61,04 *	

Em todos os cartões de Crédito



* Taxa de 2,99% ao mês (parcela mínima de R\$5,00)

Qtde: 1

COMPRAR

Adicionar à Lista de Desejos

Descrição Rápida

Contra-ângulo INTRAMatic 2068 FGBN 1:1

- Baixo nível de ruído e vibração
- Cabeça fixa com spray externo
- Utiliza brocas tipo AR e FG (com adaptação do madril FG para brocas de alta rotação)

- Exclusiva recartilha soft
- Menor irritação e fadiga dos dedos
- Alta aderência na pega
- Facilidade de assepsia

- Material: latão, alumínio e aço inox
- Esterilizável em autoclave / 1.000 ciclos
 - Máx. 20.000 rpm
 - Baixo nível de ruído e vibração

Descrição do Produto

Tags de Produto

Contra-ângulo INTRAMatic 2068 FGBN 1:1

- Baixo nível de ruído e vibração
- Cabeça fixa com spray externo
- Utiliza brocas tipo AR e FG (com adaptação do madril FG para brocas de alta rotação)

- Exclusiva recartilha soft
- Menor irritação e fadiga dos dedos
- Alta aderência na pega
- Facilidade de assepsia

Material: latão, alumínio e aço inox

RELATORIO PÚBLICO (medicamentos, materiais médico-hospitalares e gases medicinais)

PESQUISAR POR

- ITEM
- MODALIDADE
- INSTITUIÇÃO
- FORNecedor
- FABRICANTE
- FAIXA
- PERÍODO
- BASE SIASG (Compras Federais)
- TIPO DE COMPRA

ITEM

Código BR: 0426523
 Descrição CATMAT: capa em plástico descartável para seringa triplíce

Unidade de Fornecimento:

Genérico: Sim Não

Dados Agrupados

Adicionar

Grupo: Todos

Classe: Todos

PDM:

UF:

Município: Selecionar

Pesquisar

Limpar

RESULTADO

Os registros exibidos especificam as compras realizadas nos últimos 18 meses, o que corresponde ao seguinte período: 23-11-2017 a 23/05/2019

Base de Dados: BPS

Gerar Planilha

Gerar PDF

DADOS DO ITEM		DADOS DA COMPRA			DADOS DO FABRICANTE/FORNECEDOR		DADOS DA INSTITUIÇÃO			VALORES							
CODIGO BR	DESCRIÇÃO CATMAT	UNIDADE DE FORNECIMENTO	GENÉRICO	DATA COMPRA	MODALIDADE DA COMPRA	DATA INSERÇÃO	TIPO COMPRA	FABRICANTE	FORNECEDOR	NOME DA INSTITUIÇÃO	MUNICIPIO	UF	QTD ITENS COMPRADOS	PREÇO UNITARIO	CMED - PREÇO REGULADO	COMPETÊNCIA CMED	MEDIA PONDERADA
Nenhum registro encontrado.																	

Mostrar 20

Precisa de ajuda?

Acompanhe seu Pedido

18:00
2ª Via do Boletim

Entre ou Cadastre-se
Minha Conta

O que você procura?

Por Categoria

Repetir Pedido

Tudo Que Você Precisa

Promoções

Dental Cremer | Descartáveis | Acessório para Seringa

Produto

Indicação

Características

Itens Inclusos

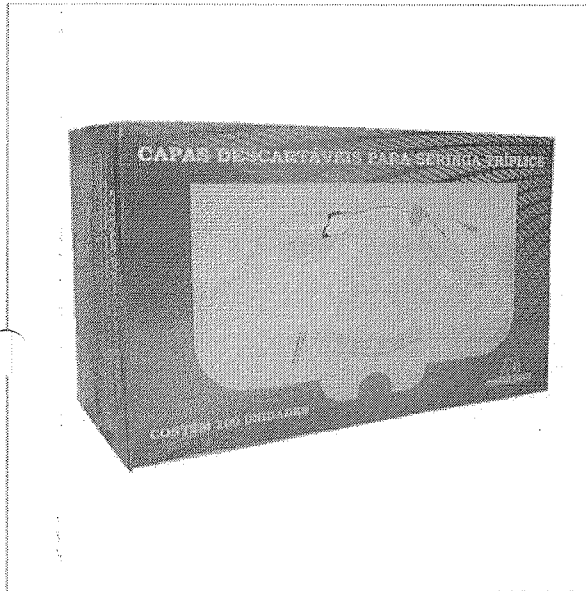

Capa Descartável Para Seringa Tríplex - AG

Cod. de Referência: 972894

☆☆☆☆☆ (0)

Avalie este produto

Embalagem com 100 unidades. Escolha o Modelo.



FRETE GRÁTIS! NAS COMPRAS ACIMA DE R\$100,00

A partir de: **R\$22,80**

Condições de Pagamento [+]

Dabi (Cód. 972917)

R\$22,80

1

COMPRAR

Kavo (Cód. 972900)

R\$22,80

1

COMPRAR

Gnatus (Cód. 972894)

R\$22,80

1

COMPRAR

VOCÊ ESTÁ EM UM AMBIENTE SEGURO

APROVEITE E COMPRE JUNTO

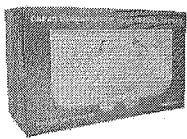

+

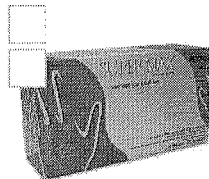

+



=

Leve junto por:

~~R\$ 66,48~~

R\$ 63,69

COMPRAR TODOS

Capa Descartável Para Seringa Tríplex - AG

Embalagem com 100 unidades. Escolha o Modelo.

A partir de: **R\$ 22,80**

Luva de Procedimento - Supermax

Embalagem com 100 unidades. Escolha o tamanho.

☆☆☆☆☆ (423)

A partir de: **R\$ 24,99**

Por até **R\$ 20,99**

Máscara Cirúrgica Descartável - Fava

Embalagem com 50 unidades. Escolha a Cor. Com elástico.

☆☆☆☆☆ (106)

A partir de: ~~R\$ 49,70~~
R\$ 15,90

1 Modelo

1 Modelo

1 Modelo

Indicação

Características

Itens Inclusos

* Indicado para evitar contaminações cruzadas nos consultórios dentários.

POSSO AJUDAR?

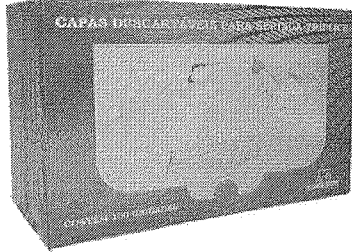

CAPA DESCARTAVEL PARA SERINGA TRIPLICE - AG

COD: 246004000

5 de 5

(1)

Por R\$21,30

R\$20,24 no boleto à vista ou 1X de R\$21,30 no cartão

Resgate por 2040 pontos no Surya Club

Escolha abaixo a variação do produto antes de adicionar ao carrinho.

Adicionar ao carrinho

Comprar agora

Ex: Anterior, posterior, rosa, azul, etc...

Filtrar

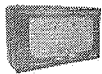

246004001

CAPA DESCARTAVEL PARA SERINGA TRIPLICE DABI COM 100UN - AG

R\$ 21,30

Quant: 0

Adicionar ao carrinho

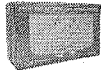

246004002

CAPA DESCARTAVEL PARA SERINGA TRIPLICE GNATUS COM 100UN - AG

R\$ 21,30

Quant: 0

Adicionar ao carrinho

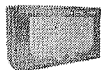

246004003

CAPA DESCARTAVEL PARA SERINGA TRIPLICE KAVO COM 100UN - AG

R\$ 21,30

Quant: 0

Adicionar ao carrinho

Adicionar ao carrinho

Comprar agora

Informações do produto

Apresentação

Embalagem com 100 unidades descartáveis.

Características



RELATÓRIO PÚBLICO
(medicamentos, materiais médico-hospitalares e gases medicinais)

PESQUISAR POR

- ITEM
- MODALIDADE
- INSTITUIÇÃO
- FORNECEDOR
- FABRICANTE
- FAIXA
- PERÍODO
- BASE SIASGI (Compras Federais)
- TIPO DE COMPRA

ITEM

Código BR: 0453261
 Descrição CATMAT: AMALGAMA, TIPO-LIGA C/ ALTO TEOR DE COBRE E PRATA, COMPONENTES-MERCÚRIO, APRESENTAÇÃO:CAPSULA

Unidade de Fornecimento: Genérico: Sim Não

Adicional:

Grupo: Todos

Classe: Todos

PDV:

UF: Município: Seleção

Item 204 - R\$ 101,09
 Item 205 - R\$ 151,63

Pesquisar

Limpar

RESULTADO

Os registros exibidos especificam as compras realizadas nos últimos 18 meses, o que corresponde ao seguinte período: 23-11-2017 a 23/05/2019
 Base de Dados: BPS

DADOS DO ITEM		DADOS DA COMPRA			DADOS DO FABRICANTE/FORNECEDOR		DADOS DA INSTITUIÇÃO			VALORES							
CÓDIGO BR	DESCRIÇÃO CATMAT	UNIDADE DE FORNECIMENTO	GENÉRICO	DATA COMPRA	MODALIDADE DA COMPRA	DATA INSERÇÃO	TIPO COMPRA	FABRICANTE	FABRICANTE/FORNECEDOR	NOME DA INSTITUIÇÃO	MUNICÍPIO	UF	QTD ITENS COMPRADOS	PREÇO UNITÁRIO	CMED - PREÇO REGULADO	COMPETÊNCIA CMED	MÉDIA PONDERADA
BR0453261	AMALGAMA, TIPO-LIGA C/ ALTO TEOR DE COBRE E PRATA, COMPONENTES-MERCÚRIO, APRESENTAÇÃO:CAPSULA	CAPSULA 1,00 DOSE	Não	14/05/2018	Pregão	28/11/2018	A	SDI BRASIL INDUSTRIA E COMERCIO LTDA	ODONTOMED COMERCIO DE PRODUTOS MEDICO HOSPITALARES LTDA - ME	FUNDO MUNICIPAL DE SAUDE	SAO FRANCISCO	PB	5000	1,1800	N/A	N/A	1,9765

Mostrar 20

Mostrando 1 à 20 de 22 registro(s)

Primeiro Anterior 1 2 Próximo Último

000402

6.

CÓDIGO BR	DADOS DO ITEM				DAL DA COMPRA			DAL DA INSTITUIÇÃO				VALORES				
	DESCRIÇÃO CATMAT	UNIDADE DE FORNECIMENTO	GENÉRICO	DATA COMPRA	MODALIDADE DA COMPRA	DATA INSERÇÃO	TIPO COMPRA	FABRICANTE	FABRICANTE/FORNECEDOR	NOME DA INSTITUIÇÃO	MUNICIPIO	UF	QTD ITENS COMPRADOS	PREÇO UNITÁRIO	CMED - PREÇO REGULADO	COMPETÊNCIA CMED
BR0453261	AMÁLGAMA, TIPO:LIGA C/ ALTO TEOR DE COBRE E PRATA, COMPONENTES:MERCÚRIO, APRESENTAÇÃO:CAPSULA	CÁPSULA 1,00 DOSE	Não	13/12/2017	Pregão	08/03/2018	A	SDI BRASIL INDUSTRIA E COMERCIO LTDA	IN-DENTAL ODONTOLOGICOS, MEDICOS E HOSPITALARES LTDA - EPP	MUNICIPIO DE ALTINOPOLIS	SP	2500	1,2200	N/A	N/A	1,9765
BR0453261	AMÁLGAMA, TIPO:LIGA C/ ALTO TEOR DE COBRE E PRATA, COMPONENTES:MERCÚRIO, APRESENTAÇÃO:CAPSULA	CÁPSULA 1,00 DOSE	Não	05/07/2018	Pregão	08/11/2018	A	SDI BRASIL INDUSTRIA E COMERCIO LTDA	DENTAL OPEN - COMERCIO DE PRODUTOS ODONTOLOGICOS LTDA - EPP	FUNDO MUNICIPAL DE SAUDE ANCHIETA	ES	3000	1,2200	N/A	N/A	1,9765
BR0453261	AMÁLGAMA, TIPO:LIGA C/ ALTO TEOR DE COBRE E PRATA, COMPONENTES:MERCÚRIO, APRESENTAÇÃO:CAPSULA	CÁPSULA 1,00 DOSE	Não	13/03/2018	Pregão	08/04/2019	A	DFL INDUSTRIA E COMERCIO S/A	COMERCIAL C.V.M. LTDA - EPP	FUNDO MUNICIPAL DE SAUDE DE PORTO DA FOLHA	SE	300	1,3200	N/A	N/A	1,9765
BR0453261	AMÁLGAMA, TIPO:LIGA C/ ALTO TEOR DE COBRE E PRATA, COMPONENTES:MERCÚRIO, APRESENTAÇÃO:CAPSULA	CÁPSULA 2,00 DOSE(S)	Não	01/10/2018	Pregão	24/01/2019	A	SDI BRASIL INDUSTRIA E COMERCIO LTDA	IN-DENTAL ODONTOLOGICOS, MEDICOS E HOSPITALARES LTDA - EPP	FUNDO MUNICIPAL DE SAUDE DE QUATA	SP	20	1,7763	N/A	N/A	12,1669
BR0453261	AMÁLGAMA, TIPO:LIGA C/ ALTO TEOR DE COBRE E PRATA, COMPONENTES:MERCÚRIO, APRESENTAÇÃO:CAPSULA	CÁPSULA 1,00 DOSE	Não	09/02/2018	Pregão	15/05/2018	A	SDI BRASIL INDUSTRIA E COMERCIO LTDA	MC MEDICAL PRODUTOS MEDICO HOSPITALARES - EIRELI - ME	MUNICIPIO DE ALTONIA	PR	2000	2,2800	N/A	N/A	1,9765
BR0453261	AMÁLGAMA, TIPO:LIGA C/ ALTO TEOR DE COBRE E PRATA, COMPONENTES:MERCÚRIO, APRESENTAÇÃO:CAPSULA	CÁPSULA 2,00 DOSE(S)	Não	13/12/2017	Pregão	08/03/2018	A	SDI BRASIL INDUSTRIA E COMERCIO LTDA	IN-DENTAL ODONTOLOGICOS, MEDICOS E HOSPITALARES LTDA - EPP	MUNICIPIO DE ALTINOPOLIS	SP	2500	2,4000	N/A	N/A	12,1669
BR0453261	AMÁLGAMA, TIPO:LIGA C/ ALTO TEOR DE COBRE E PRATA, COMPONENTES:MERCÚRIO, APRESENTAÇÃO:CAPSULA	CÁPSULA 2,00 DOSE(S)	Não	13/03/2018	Pregão	08/04/2019	A	DFL INDUSTRIA E COMERCIO S/A	COMERCIAL C.V.M. LTDA - EPP	FUNDO MUNICIPAL DE SAUDE DE PORTO DA FOLHA	SE	300	2,6500	N/A	N/A	12,1669
BR0453261	AMÁLGAMA, TIPO:LIGA C/ ALTO TEOR DE COBRE E PRATA, COMPONENTES:MERCÚRIO, APRESENTAÇÃO:CAPSULA	CÁPSULA 1,00 DOSE	Não	19/04/2018	Pregão	27/07/2018	A	SDI BRASIL INDUSTRIA E COMERCIO LTDA	DENTAL SHOW - COMERCIO DE PRODUTOS ODONTOLOGICOS E HOSPITALARES LTDA - ME	MUNICIPIO DE PEROLA	PR	750	2,7000	N/A	N/A	1,9765
BR0453261	AMÁLGAMA, TIPO:LIGA C/ ALTO TEOR DE COBRE E PRATA, COMPONENTES:MERCÚRIO, APRESENTAÇÃO:CAPSULA	CÁPSULA 2,00 DOSE(S)	Não	19/04/2018	Pregão	27/07/2018	A	SDI BRASIL INDUSTRIA E COMERCIO LTDA	ODONTOSUL LTDA - EPP	MUNICIPIO DE PEROLA	PR	750	3,6980	N/A	N/A	12,1669
BR0453261	AMÁLGAMA, TIPO:LIGA C/ ALTO TEOR DE COBRE E PRATA, COMPONENTES:MERCÚRIO, APRESENTAÇÃO:CAPSULA	CÁPSULA 2,00 DOSE(S)	Não	27/02/2018	Pregão	26/06/2018	A	SDI BRASIL INDUSTRIA E COMERCIO LTDA	DENTAL PRIME - PRODUTOS ODONTOLOGICOS MEDICOS HOSPITALARES - EIRELI - ME	MUNICIPIO DE BARUERI	SP	408	52,0000	N/A	N/A	12,1669
BR0453261	AMÁLGAMA, TIPO:LIGA C/ ALTO TEOR DE COBRE E PRATA, COMPONENTES:MERCÚRIO, APRESENTAÇÃO:CAPSULA	CÁPSULA 1,00 DOSE	Não	18/05/2018	Pregão	03/04/2019	A	SDI BRASIL INDUSTRIA E COMERCIO LTDA	BIO - LOGICA COMERCIO DE PRODUTOS HOSPITALARES LTDA	FUNDO MUNICIPAL DE SAUDE DE SAO JORGE DO IVAI	PR	30	84,5000	N/A	N/A	1,9765
BR0453261	AMÁLGAMA, TIPO:LIGA C/ ALTO TEOR DE COBRE E PRATA, COMPONENTES:MERCÚRIO, APRESENTAÇÃO:CAPSULA	CÁPSULA 1,00 DOSE	Não	12/01/2018	Pregão	18/09/2018	A	SDI BRASIL INDUSTRIA E COMERCIO LTDA	ODONTOSUL LTDA - EPP	FUNDO MUNICIPAL DE SAUDE DE SAO PEDRO DO IGUAQU	PR	11	93,0000	N/A	N/A	1,9765

CÓDIGO BR	DADOS DO ITEM				DADOS DA COMPRA				DADOS DA INSTITUIÇÃO				VALORES				
	DESCRIÇÃO CATMAT	UNIDADE DE FORNECIMENTO	GENÉRICO	DATA COMPRA	MODALIDADE DA COMPRA	DATA INSCRIÇÃO	TIPO COMPRA	FABRICANTE	FORNecedor	NOME DA INSTITUIÇÃO	MUNICIPIO	UF	QTD ITENS COMPRADOS	PREÇO UNITÁRIO	CMED - PREÇO REGULADO	COMPETÊNCIA CMED	MÉDIA PONDERADA
BR0453261	AMÁLGAMA, TIPO:LIGA C/ ALTO TEOR DE COBRE E PRATA, COMPONENTES:MERCÚRIO, APRESENTAÇÃO:CAPSULA	CÁPSULA 2,00 DOSE(S)	Não	21/08/2018	Pregão	30/10/2018	A	GOLGRAN INDUSTRIA E COMERCIO INSTRUMENTAL ODONT LTDA	DENTAL CREMER PRODUTOS ODONTOLÓGICOS SA	CONSORCIO INTERMUNICIPAL DE SAUDE	PATO BRANCO	PR	200	97,0000	N/A	N/A	12,1669
BR0453261	AMÁLGAMA, TIPO:LIGA C/ ALTO TEOR DE COBRE E PRATA, COMPONENTES:MERCÚRIO, APRESENTAÇÃO:CAPSULA	CÁPSULA 1,00 DOSE	Não	17/09/2018	Pregão	09/11/2018	A	SDI BRASIL INDUSTRIA E COMERCIO LTDA	DENTAL HIGIX PRODUTOS ODONTOLÓGICOS MEDICOS HOSPITALARES EIRELI	MUNICIPIO DE ANTONIO OLINTO	PR	30	125,7700	N/A	N/A	1,9765	
BR0453261	AMÁLGAMA, TIPO:LIGA C/ ALTO TEOR DE COBRE E PRATA, COMPONENTES:MERCÚRIO, APRESENTAÇÃO:CAPSULA	CÁPSULA 2,00 DOSE(S)	Não	12/01/2018	Pregão	18/09/2018	A	SDI BRASIL INDUSTRIA E COMERCIO LTDA	ODONTOMEDI - PRODUTOS ODONTOLÓGICOS E HOSPITALARES LTDA - EPP	FUNDO MUNICIPAL DE SAUDE DE SAO PEDRO DO IGUAJU	PR	6	126,9000	N/A	N/A	12,1669	
BR0453261	AMÁLGAMA, TIPO:LIGA C/ ALTO TEOR DE COBRE E PRATA, COMPONENTES:MERCÚRIO, APRESENTAÇÃO:CAPSULA	CÁPSULA 1,00 DOSE	Não	21/08/2018	Pregão	18/12/2018	A	SDI BRASIL INDUSTRIA E COMERCIO LTDA	BIO - LOGICA COMERCIO DE PRODUTOS HOSPITALARES LTDA	FUNDO MUNICIPAL DE SAUDE DE FLORIDA	PR	250	145,0000	N/A	N/A	1,9765	
BR0453261	AMÁLGAMA, TIPO:LIGA C/ ALTO TEOR DE COBRE E PRATA, COMPONENTES:MERCÚRIO, APRESENTAÇÃO:CAPSULA	CÁPSULA 2,00 DOSE(S)	Não	21/08/2018	Pregão	18/12/2018	A	SDI BRASIL INDUSTRIA E COMERCIO LTDA	ODONTOMEDI - PRODUTOS ODONTOLÓGICOS E HOSPITALARES LTDA - EPP	FUNDO MUNICIPAL DE SAUDE DE FLORIDA	PR	250	163,9000	N/A	N/A	12,1669	
BR0453261	AMÁLGAMA, TIPO:LIGA C/ ALTO TEOR DE COBRE E PRATA, COMPONENTES:MERCÚRIO, APRESENTAÇÃO:CAPSULA	CÁPSULA 2,00 DOSE(S)	Não	17/09/2018	Pregão	09/11/2018	A	SDI BRASIL INDUSTRIA E COMERCIO LTDA	DENTAL HIGIX PRODUTOS ODONTOLÓGICOS MEDICOS HOSPITALARES EIRELI	MUNICIPIO DE ANTONIO OLINTO	PR	20	164,1000	N/A	N/A	12,1669	
BR0453261	AMÁLGAMA, TIPO:LIGA C/ ALTO TEOR DE COBRE E PRATA, COMPONENTES:MERCÚRIO, APRESENTAÇÃO:CAPSULA	CÁPSULA 1,00 DOSE	Não	12/07/2018	Pregão	22/08/2018	A	SDI BRASIL INDUSTRIA E COMERCIO LTDA	CLEBER MICHAEL PAGANELI - EPP	MUNICIPIO DE PONTALINDA	SP	20	193,8500	N/A	N/A	1,9765	

Mostrando 1 à 20 de 22 registro(s)

Primeiro Anterior 1 2 Próximo Último

RELATÓRIO PÚBLICO
(medicamentos, materiais médico-hospitalares e gases medicinais)

PESQUISAR POR

- ITEM
- MODALIDADE
- INSTITUIÇÃO
- FORNECEDOR
- FABRICANTE
- FAIXA
- PERÍODO
- BASE SIASG(Compras Federais)
- TIPO DE COMPRA

ITEM

Código BR:

BR:

Descrição CAT/MAT:

Unidade de Fornecimento:

Genérico: Sim Não Dados Agrupados

Adicionar

Grupo:

Classe:

PDM:

UF:

Município:

Pesquisar

Limpar

RESULTADO

Os registros exibidos especificam as compras realizadas nos últimos 18 meses, o que corresponde ao seguinte período: 23-11-2017 a 23/05/2019

Base de Dados: BPS

Repar Planilha

Gerar PDF

Mostrar: 20

DADOS DO ITEM		DADOS DA COMPRA			DADOS DO FABRICANTE/FORNECEDOR		DADOS DA INSTITUIÇÃO			VALORES							
CÓDIGO BR	DESCRIÇÃO CAT/MAT	UNIDADE DE FORNECIMENTO	GENÉRICO	DATA COMPRA	MODALIDADE DA COMPRA	DATA INSERÇÃO	TIPO COMPRA	FABRICANTE	FORNECEDOR	NOME DA INSTITUIÇÃO	MUNICÍPIO	UF	QTD ITENS COMPRADOS	PREÇO UNITÁRIO	CMED - PREÇO REGULADO	COMPETÊNCIA CMED	MÉDIA PONDERADA
Nenhum registro encontrado.																	

0004057
b

Precisa de ajuda?

Acompanhe seu Pedido

2ª Via do Boleto

Entre ou Cadastre-se Minha Conta

O que você procura?

Por Categoria

Repetir Pedido

Tudo Que Você Precisa

Promoções



Dental Cremer | Dentística e Estética | Carbono

Produto

Indicação

Características

Itens Inclusos

Papel Carbono Accu Film - Parkell

Cod. de Referência: 537246

★★★★☆ (13)

Veja opiniões de quem já comprou

Rolo com 280 tiras (Vermelho/Preto).



PRETE GRÁTIS! NAS COMPRAS ACIMA DE R\$100,00

Por: **R\$315,82**

Condições de Pagamento [+]

QUANTIDADE:

1

COMPRAR

VOCÊ ESTÁ EM UM AMBIENTE SEGURO



APROVEITE E COMPRE JUNTO



+

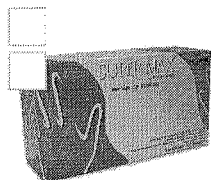

+

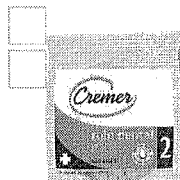

=

Leve junto por:

R\$ 343,70

COMPRAR TODOS

Papel Carbono Accu Film - Parkell

Rolo com 280 tiras (Vermelho/Preto).

★★★★☆ (13)

A partir de:

R\$ 315,82

Luva de Procedimento - Supermax

Embalagem com 100 unidades. Escolha o tamanho.

★★★★☆ (423)

A partir de:

R\$ 24,99

Por até R\$ 20,99

Rolo Dental - Cremer

Embalagem com 100 unidades. Tamanho nº 1 ou 2.

★★★★☆ (270)

A partir de:

R\$ 2,89

Por até R\$ 2,31

1

1

Modelo

1

Modelo

Indicação

Características

Itens Inclusos

Indicado para o registro oclusal.

POSSO AJUDAR?

OPINIÕES DOS CONSUMIDORES



(<https://www.dentalgutierre.com.br/>)

Busque aqui..

Home (<https://www.dentalgutierre.com.br/>) > Estética e Dentística (<https://www.dentalgutierre.com.br/estetica-e-dentistica>) >

Carbono (<https://www.dentalgutierre.com.br/estetica-e-dentistica/carbono>)



(<https://www.dentalgutierre.com>)



Tweetar (<https://twitter.com/share>)
Carbono c/ 280 Tiras Accufilm II SKU 000389

R\$ 315,82

Quantidade

Adicionar ao Carrinho

Finalizar Compra

- Consulte opções de parcelamento
- Consulte frete e prazo de entrega

Indicações

Características e benefícios

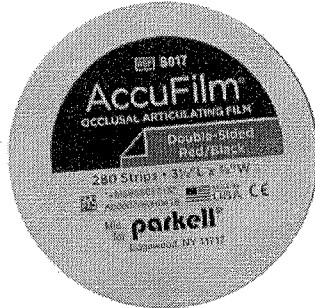

PAPEL CARBONO ACCUFILM II VERMELHO/PRETO COM 280 FOLHAS - PARKELL

COD: 190008000

0 de 5

(0)

De R\$325,00

Por R\$314,90

R\$299,16 no boleto à vista
ou 2X de R\$157,45 no cartãoResgate por 35274
pontos no Surya
Club

Quantidade:

1

Adicionar ao carrinho

Comprar agora

Informações do produto

Apresentação

Embalagem c/ 280 papéis carbono duplos.

Benefícios

Super fino para maior precisão. Não desencadeia reflexos mandibulares, não distorce a mordida. Produz marcas consistentemente nítidas e fáceis de interpretar. Não forma marcas falsas. Estende-se, mas não quebra. Ótima deformação plástica.

Características

Papel carbono com lado duplo Vermelho/Preto.

Indicações

Para averiguação do equilíbrio oclusal e ajustes de restauração.

Ver Mais

Pergunte e veja opiniões de quem já comprou

Guia

Avaliações

Perguntas

0 avaliações

“

Esta loja se preocupa tanto com você consumidor que contratou uma empresa independente para auditar as avaliações da loja. Legal, né? :) A Trustvox certifica que a nota média da loja é

4,8 de 5

”



Ficou alguma dúvida sobre o produto? Pergunte aqui...

RELATÓRIO PÚBLICO (medicamentos, materiais médico-hospitalares e gases medicinais)

PESQUISAR POR

- ITEM
- MODALIDADE
- INSTITUIÇÃO
- FABRICANTE
- FAIXA
- PERÍODO
- BASE SIASG(Compras Federais)
- TIPO DE COMPRA

ITEM

Descrição CATMAT:

Código BR: 0425821

CARIOSTÁTICO, COMPONENTE:ÁCIDO FLUORÍDRICO, NITRATO DE PRATA, COMPONENTE 2:HI-DROXÍDO DE AMÔNIA, ASPECTO FÍSICO:LÍQUIDO

Unidade de Fornecimento:

▼

Genérico: Sim Não

Dados Agrupados

Adicionar

Grupo:

Todos ▼

Classe:

Todos ▼

PDM:

UF:

Todas ▼

Município:

Seleção ▼

Fechar

Limpar

RESULTADO

Os registros exibidos especificam as compras realizadas nos últimos 18 meses, o que corresponde ao seguinte período: 23-11-2017 a 23/05/2019 Base de Dados BPS

Mostrar 20 ▼

CÓDIGO BR	DESCRIÇÃO CATMAT	UNIDADE DE FORNECIMENTO	GENÉRICO	DADOS DA COMPRA			FABRICANTE	DADOS DO FORNECEDOR	DADOS DA INSTITUIÇÃO			VALORES					
				DATA COMPRA	MODALIDADE DA COMPRA	DATA INSERÇÃO			TIPO COMPRA	NOME DA INSTITUIÇÃO	MUNICÍPIO	UF	QTD ITENS COMPRADOS	PREÇO UNITÁRIO	CMED - PREÇO REGULADO	COMPETÊNCIA CMED	MÉDIA PONDERADA
BR0425821	CARIOSTÁTICO, COMPONENTE:ÁCIDO FLUORÍDRICO, NITRATO DE PRATA, COMPONENTE 2:HI-DROXÍDO DE AMÔNIA, ASPECTO FÍSICO:LÍQUIDO	FRASCO 10.00 ML	Não	28/02/2018	Pregão	07/11/2018	A	BIODINAMICA QUIMICA E FARMACEUTICA LTDA - EPP	MEGA DENTAL IMPORTACAO, EXPORTACAO E COMERCIO DE PRODUTOS ODONTOLÓGICOS EIRELI - ME	FUNDO MUNICIPAL DE SAUDE	MARINGA	PR	300	10.6600	N/A	N/A	13.8261

Mostrando 1 a 14 de 14 registro(s)

Item 207 - R\$ 26,50

000409

6

DADOS DO ITEM				DADOS DA COMPRA				DADOS DO FABRICANTE/FORNECEDOR			DADOS DA INSTITUIÇÃO				VALORES			
CÓDIGO BR	DESCRIÇÃO CATMAT	UNIDADE DE FORNECIMENTO	GENÉRICO	DATA COMPRA	MODALIDADE DA COMPRA	DATA INSERÇÃO	TIPO COMPRA	FABRICANTE	FORNECEDOR	NOME DA INSTITUIÇÃO	MUNICÍPIO	UF	QTD ITENS COMPRADOS	PREÇO UNITÁRIO	CIMED - PREÇO REGULADO	COMPETÊNCIA CIMED	MÉDIA PONDERADA	
BR0425821	CARIOSTÁTICO, COMPONENTE:ÁCIDO FLUORÍDRICO, NITRATO DE PRATA, COMPONENTE: 2-HIDRÓXIDO DE AMÔNIA, ASPECTO FÍSICO:LÍQUIDO	FRASCO 10,00 ML	Não	20/02/2018	Pregão	28/06/2018	A	BIODINAMICA QUIMICA E FARMACEUTICA LTDA - EPP	AIRMED EIRELI - EPP	MUNICÍPIO DE BARUERI	BARUERI	SP	145	11,3900	N/A	N/A	13,8261	
BR0425821	CARIOSTÁTICO, COMPONENTE:ÁCIDO FLUORÍDRICO, NITRATO DE PRATA, COMPONENTE: 2-HIDRÓXIDO DE AMÔNIA, ASPECTO FÍSICO:LÍQUIDO	FRASCO 10,00 ML	Não	05/06/2018	Pregão	17/04/2019	A	BIODINAMICA QUIMICA E FARMACEUTICA LTDA - EPP	AIRMED EIRELI - EPP	MUNICÍPIO DE AMERICO BRASILENSE	AMERICO BRASILENSE	SP	10	11,8600	N/A	N/A	13,8261	
BR0425821	CARIOSTÁTICO, COMPONENTE:ÁCIDO FLUORÍDRICO, NITRATO DE PRATA, COMPONENTE: 2-HIDRÓXIDO DE AMÔNIA, ASPECTO FÍSICO:LÍQUIDO	FRASCO 10,00 ML	Não	16/05/2019	Pregão	20/05/2019	A	BIODINAMICA QUIMICA E FARMACEUTICA LTDA - EPP	AIRMED EIRELI - EPP	MUNICÍPIO DE SANTOS	SANTOS	SP	50	13,2000	N/A	N/A	13,8261	
BR0425821	CARIOSTÁTICO, COMPONENTE:ÁCIDO FLUORÍDRICO, NITRATO DE PRATA, COMPONENTE: 2-HIDRÓXIDO DE AMÔNIA, ASPECTO FÍSICO:LÍQUIDO	FRASCO 10,00 ML	Não	21/03/2018	Pregão	22/10/2018	A	BIODINAMICA QUIMICA E FARMACEUTICA LTDA - EPP	DENTAL UNIVERSO EIRELI - EPP	MUNICÍPIO DE QUATRO BARRAS	QUATRO BARRAS	PR	10	13,3700	N/A	N/A	13,8261	
BR0425821	CARIOSTÁTICO, COMPONENTE:ÁCIDO FLUORÍDRICO, NITRATO DE PRATA, COMPONENTE: 2-HIDRÓXIDO DE AMÔNIA, ASPECTO FÍSICO:LÍQUIDO	FRASCO 10,00 ML	Não	02/10/2018	Pregão	01/02/2019	A	BIODINAMICA QUIMICA E FARMACEUTICA LTDA - EPP	ODONTOMEDI - PRODUTOS ODONTOLÓGICOS E HOSPITALARES LTDA - EPP	FUNDO MUNICIPAL DE SAUDE	CAPANEMA	PR	15	14,0500	N/A	N/A	13,8261	
BR0425821	CARIOSTÁTICO, COMPONENTE:ÁCIDO FLUORÍDRICO, NITRATO DE PRATA, COMPONENTE: 2-HIDRÓXIDO DE AMÔNIA, ASPECTO FÍSICO:LÍQUIDO	FRASCO 10,00 ML	Não	05/10/2018	Pregão	23/04/2019	A	DENTSCARE LTDA	EMIGE MATERIAIS ODONTOLÓGICOS LTDA	MUNICÍPIO DE TUPACIGUARA	TUPACIGUARA	MG	10	14,3300	N/A	N/A	13,8261	
BR0425821	CARIOSTÁTICO, COMPONENTE:ÁCIDO FLUORÍDRICO, NITRATO DE PRATA, COMPONENTE: 2-HIDRÓXIDO DE AMÔNIA, ASPECTO FÍSICO:LÍQUIDO	FRASCO 10,00 ML	Não	21/08/2018	Pregão	30/10/2018	A	BIODINAMICA QUIMICA E FARMACEUTICA LTDA - EPP	POSSATTO & MARCELLO LTDA - ME	CONSORCIO INTERMUNICIPAL DE SAUDE	PATO BRANCO	PR	100	14,7200	N/A	N/A	13,8261	
BR0425821	CARIOSTÁTICO, COMPONENTE:ÁCIDO FLUORÍDRICO, NITRATO DE PRATA, COMPONENTE: 2-HIDRÓXIDO DE AMÔNIA, ASPECTO FÍSICO:LÍQUIDO	FRASCO 10,00 ML	Não	19/10/2018	Pregão	23/04/2019	A	LEONARDI COMERCIO DE PRODUTOS PARA SAUDE LTDA - EPP	CELESTE DISTRIBUIDORA DE MEDICAMENTOS LTDA - ME	FUNDO MUNICIPAL DE SAUDE DE JOAO NEIVA	JOAO NEIVA	ES	30	15,6500	N/A	N/A	13,8261	

DADOS DO ITEM				DADOS DA COMPRA				DADOS DO FABRICANTE/FORNECEDOR				DADOS DA INSTITUIÇÃO				VALORES			
CÓDIGO BR	DESCRIÇÃO CATMAT	UNIDADE DE FORNECIMENTO	GENÉRICO	DATA COMPRA	MODALIDADE DA COMPRA	DATA INSERÇÃO	TIPO COMPRA	FABRICANTE	FABRICANTE/FORNECEDOR	NOME DA INSTITUIÇÃO	MUNICÍPIO	UF	QTD ITENS COMPRADOS	PREÇO UNITÁRIO	CMED - PREÇO REGULADO	COMPETÊNCIA CMED	MÉDIA PONDERADA		
BR0425821	CARIOSTÁTICO, COMPONENTE:ÁCIDO FLUORIDRICO, NITRATO DE PRATA, COMPONENTE: 2-HIDRÓXIDO DE AMÔNIA, ASPECTO FÍSICO:LÍQUIDO	FRASCO 10,00 ML	Não	29/11/2018	Pregão	31/01/2019	A	LEONARDI COMERCIO DE PRODUTOS PARA SAUDE LTDA - EPP	SALVI, LOPES & CIA. LTDA - ME	MUNICIPIO DE ANTONIO OLINTO	ANTONIO OLINTO	PR	10	16.4400	N/A	N/A	13.8261		
BR0425821	CARIOSTÁTICO, COMPONENTE:ÁCIDO FLUORIDRICO, NITRATO DE PRATA, COMPONENTE: 2-HIDRÓXIDO DE AMÔNIA, ASPECTO FÍSICO:LÍQUIDO	FRASCO 10,00 ML	Não	20/02/2018	Pregão	24/05/2018	A	MAQUIRA INDUSTRIA DE PRODUTOS ODONTOLÓGICOS LTDA	PROFARM COMERCIO DE MEDICAMENTOS E MATERIAL HOSPITALAR LTDA	FUNDO MUNICIPAL DE SAUDE DE PIUM	PIUM	TO	48	18.6200	N/A	N/A	13.8261		
BR0425821	CARIOSTÁTICO, COMPONENTE:ÁCIDO FLUORIDRICO, NITRATO DE PRATA, COMPONENTE: 2-HIDRÓXIDO DE AMÔNIA, ASPECTO FÍSICO:LÍQUIDO	FRASCO 10,00 ML	Não	09/02/2018	Pregão	27/04/2018	A	BIODINAMICA QUIMICA E FARMACEUTICA LTDA - EPP	CIRURGICA CNIX - EIRELI - ME	MUNICIPIO DE ALTONIA	ALTONIA	PR	20	23.7100	N/A	N/A	13.8261		
BR0425821	CARIOSTÁTICO, COMPONENTE:ÁCIDO FLUORIDRICO, NITRATO DE PRATA, COMPONENTE: 2-HIDRÓXIDO DE AMÔNIA, ASPECTO FÍSICO:LÍQUIDO	FRASCO 10,00 ML	Não	21/08/2018	Pregão	18/12/2018	A	BIODINAMICA QUIMICA E FARMACEUTICA LTDA - EPP	BIO - LOGICA COMERCIO DE PRODUTOS HOSPITALARES LTDA	FUNDO MUNICIPAL DE SAUDE DE FLORIDA	FLORIDA	PR	2	27.3000	N/A	N/A	13.8261		
BR0425821	CARIOSTÁTICO, COMPONENTE:ÁCIDO FLUORIDRICO, NITRATO DE PRATA, COMPONENTE: 2-HIDRÓXIDO DE AMÔNIA, ASPECTO FÍSICO:LÍQUIDO	FRASCO 10,00 ML	Não	09/03/2018	Pregão	28/06/2018	A	BIODINAMICA QUIMICA E FARMACEUTICA LTDA - EPP	REALMED HOSPITALAR EIRELI - ME	FUNDO MUNICIPAL DE SAUDE	RIANAPOLIS	GO	1	28.5000	N/A	N/A	13.8261		

Mostrando 1 à 14 de 14 registro(s)

RELATÓRIO PÚBLICO (medicamentos, materiais médico-hospitalares e gases medicinais)

PESQUISAR POR

- ITEM
- MODALIDADE
- INSTITUIÇÃO
- FORNECEDOR
- FABRICANTE
- FAIXA
- PERÍODO
- BASE SIASG (Compras Federais)
- TIPO DE COMPRA

ITEM

Código BR: 0270213

Descrição CATMAT: CARTELA RADIOGRÁFICA 02 furos

Unidade de Fornecimento:

Genérico: Sim Não

Dados Agrupados

Adicionar

Grupo: Todos

Classe: Todos

PDM:

UF: Todas

Município: Selezione

Pesquisar

Limpar

Gerar Planilha

Gerar PDF

RESULTADO

Os registros exibidos especificam as compras realizadas nos últimos 18 meses, o que corresponde ao seguinte período: 23-11-2017 a 23/05/2019

Base de Dados BPS

DADOS DO ITEM		DADOS DA COMPRA			DADOS DO FABRICANTE/FORNECEDOR		DADOS DA INSTITUIÇÃO			VALORES							
CÓDIGO BR	DESCRIÇÃO CATMAT	UNIDADE DE FORNECIMENTO	GENÉRICO	DATA COMPRA	MODALIDADE DA COMPRA	DATA INSERÇÃO	TIPO COMPRA	FABRICANTE	FORNECEDOR	NOME DA INSTITUIÇÃO	MUNICÍPIO	UF	QTD ITENS COMPRADOS	PREÇO UNITÁRIO	CMED - PREÇO REGULADO	COMPETÊNCIA CMED	MÉDIA PONDERADA
Nenhum registro encontrado.																	

Mostrar 20

MÉDICY

Digite sua busca...

Contato: (38) 3014-

(38) 99249-
4343 4343

0 itens

≡ TODOS OS
DEPARTAMENTOS

Início Odontologia Para o Consultório Escritório **Ficha Cartão para Raio X com 2 Furos Preven (100 Unidades)**

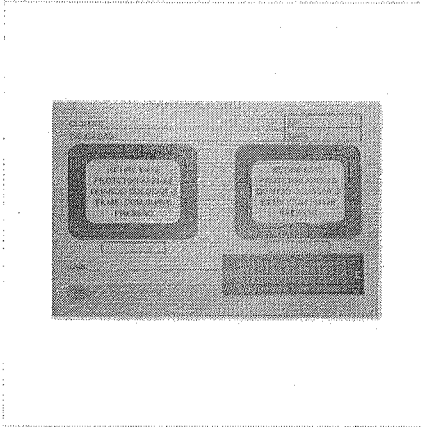

Ficha Cartão para Raio X com 2 Furos Preven (100 Unidades)

Código: PV282

R\$ -14,90

R\$ 11,90em até 2x de 5,95 sem juros
ou 11,07 à vista via boleto

Quantidade:

COMPRAR

Formas de Pagamento

1x s/ juros	11,90
2x s/ juros	5,95

Formas de Entrega/Cálculo de Frete

Digite o CEP da entrega: *

Calcular

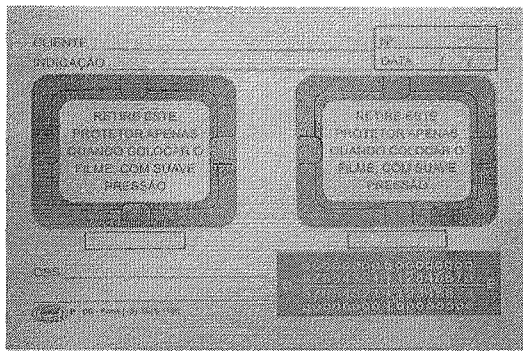

DESCRIÇÃO DO PRODUTO

Ficha Cartão para Raio X com 2 Furos Preven (100 Unidades)

Utilizado para armazenar e facilitar a visualização de filmes de raio-x.

Características:

- Papel 240g/m²;
- Comprimento 115mm;
- Largura 82mm.

Garantia: contra defeitos de fabricação.**Registro na ANVISA: ISENTO**

Atendimento Online

COMPRE JUNTO



13 3227 1425

[ENTRAR \(HTTP://WWW.DENTALPARAMETRO.COM/MY-ACCOUNT/\)](http://www.dentalparametro.com/my-account/)



[\(HTTP://WWW.DENTALPARAMETRO.COM/CART/\)](http://www.dentalparametro.com/cart/)

[\(HTTP://WWW.DENTALPARAMETRO.COM/\)](http://www.dentalparametro.com/)

[DEPARTAMENTOS](#) ▾ [DENTÍSTICA E ESTÉTICA](#) ▾ [DESCARTÁVEIS](#) ▾ [ORTODONTIA](#) ▾ [ENDODONTIA](#) ▾

[HOSPITALAR \(HTTP://WWW.DENTALPARAMETRO.COM/HOSPITALAR/\)](http://www.dentalparametro.com/hospitalar/) [OFERTAS \(HTTP://WWW.DENTALPARAMETRO.COM/OFERTAS/\)](http://www.dentalparametro.com/ofertas/)

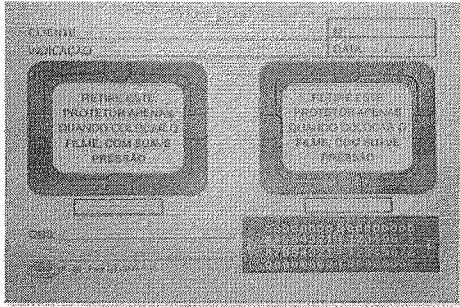

[RADIOLOGIA \(HTTP://WWW.DENTALPARAMETRO.COM/CATEGORIA-PRODUTO/RADIOLOGIA/\)](http://www.dentalparametro.com/categoria-produto/radiologia/) / [FICHA DE RAIOS-X \(HTTP://WWW.DENTALPARAMETRO.COM/CATEGORIA-PRODUTO/RADIOLOGIA/FICHA-DE-RAIO-X/\)](http://www.dentalparametro.com/categoria-produto/radiologia/ficha-de-raio-x/)

Ficha RX 2 Furos – Preven

R\$9.50

COMPRAR

- 1 +

Categorias [ficha de raio-x](http://www.dentalparametro.com/categoria-produto/radiologia/ficha-de-raio-x/) (<http://www.dentalparametro.com/categoria-produto/radiologia/ficha-de-raio-x/>), [Radiologia](http://www.dentalparametro.com/categoria-produto/radiologia/) (<http://www.dentalparametro.com/categoria-produto/radiologia/>)



[http://pinterest.com/pin/create/button/?](http://pinterest.com/pin/create/button/?url=http://www.dentalparametro.com/produto/radiologia/ficha-de-raio-x-2-furos-preven)

[url=http://www.dentalparametro.com/produto/radiologia/ficha-](http://www.dentalparametro.com/produto/radiologia/ficha-de-raio-x-2-furos-preven)

[ix-](#)

[2-](#)



[furos-](#)

[http://www.dentalparametro.com/wp-](http://www.dentalparametro.com/wp-content/uploads/2016/07/ficha-de-raio-x-2-furos-preven-1.jpg)

[u=http://www.dentalparametro.com/wp-content/uploads/2016/07/ficha-de-raio-x-2-furos-preven-1.jpg&body=Check%20this%20out%20http://www.dentalparametro.com/produto/radiologia/ficha-de-raio-x-2-furos-preven](http://www.dentalparametro.com/wp-content/uploads/2016/07/ficha-de-raio-x-2-furos-preven-1.jpg)

[ix-](#) [ix-](#) [ix-](#) [RX-](#)

[2-](#) [2-](#) [2-](#) [2-](#)

[furos-](#) [furos-](#) [furos-](#) [Furos-](#)

[preven](#) [preven](#) [preven](#) [preven.jpg&description=Ficha%20RX%202%20Furos%20%26%238211%3B%20Preven](#)

INFORMAÇÃO ADICIONAL **AVALIAÇÕES (0)**

Marca **Preven**

Indicado Utilizado para armazenar e facilitar a visualização de filmes de raio-x.

Descrição * Papel 240g.

Itens **Embalagem com 100 folhas.**
Inclusos

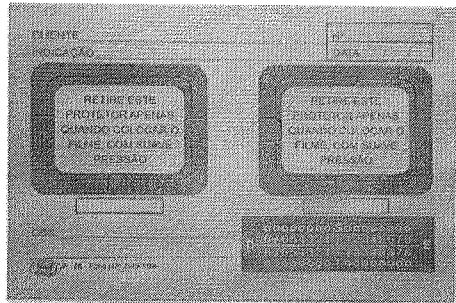
**FICHA PARA RAIOS-X ADULTO 2
FUROS COM 100 UNIDADES -
DALLAS**

COD: 194002000

5 de 5

(1)

Por R\$10,06R\$9,56 no boleto à vista
ou 1X de R\$10,06 no cartãoResgate por 910
pontos no Surya
ClubQuantidade: [Adicionar ao carrinho](#)[Comprar agora](#)**Informações do produto****Apresentação**

O Pacote de Ficha de Raio-x - 2 Espaços contém 100 unidades.

Benefícios

praticidade na organização das informações sobre o tratamento dos pacientes.

Características

A Ficha de Raio-x - possui 2 espaços

Indicações

A Ficha de Raio-x - 2 Espaços é indicada para Utilizar na rotina administrativa diária do consultório.

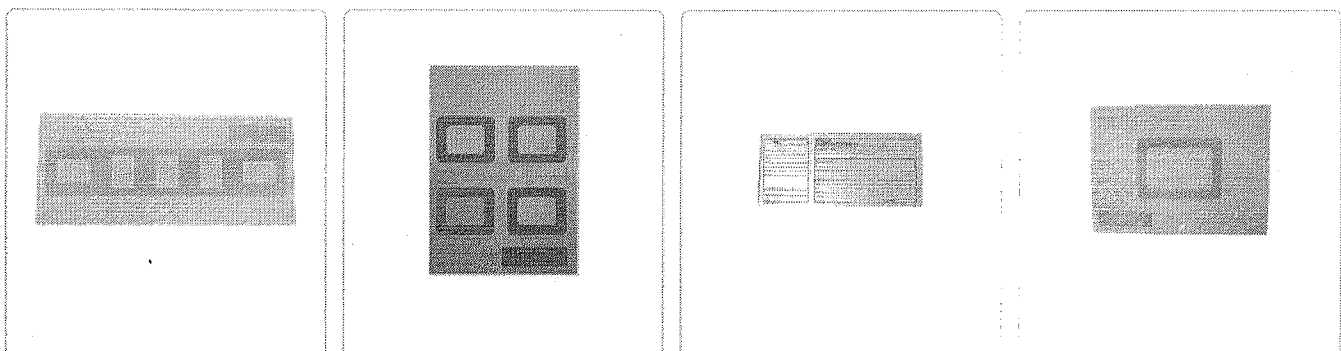
[Ver Mais](#)**É do seu gosto? Então veja estes produtos similares**



RELATÓRIO PÚBLICO
(medicamentos, materiais médico-hospitalares e gases medicinais)

PESQUISAR POR

- ITEM
- MODALIDADE
- INSTITUIÇÃO
- FORNECEDOR
- FABRICANTE
- FAIXA
- PERÍODO
- BASE SIASG (Compras Federais)
- TIPO DE COMPRA

ITEM

Código BR: 0270213

Descrição CATMAT: CARTELA RADIOGRÁFICA 04 furos

Unidade de Fornecimento:

Genérico: Sim Não

Dados Agrupados

Agrupador

Grupo:

Todos

Classe:

Todos

PDM:

UF:

Todas

Município:

Selecione

Pesquisar

Limpar

RESULTADO

Os registros exibidos especificam as compras realizadas nos últimos 18 meses, o que corresponde ao seguinte período: 23-11-2017 a 23/05/2019
Base de Dados: BPS

DADOS DO ITEM		DADOS DA COMPRA			DADOS DO FABRICANTE/FORNECEDOR			DADOS DA INSTITUIÇÃO				VALORES						
CÓDIGO BR	DESCRIÇÃO CATMAT	UNIDADE DE FORNECIMENTO	GENÉRICO	DATA COMPRA	MODALIDADE DA COMPRA	DATA INSERÇÃO	TIPO COMPRA	FABRICANTE	FABRICANTE	FORNecedor	NOME DA INSTITUIÇÃO	MUNICÍPIO	UF	QTD ITENS COMPRADOS	PREÇO UNITÁRIO	CMED - PREÇO REGULADO	COMPETÊNCIA CMED	MÉDIA PONDERADA
Nenhum registro encontrado.																		

Mostrar 20

Gerar Planilha

Gerar PDF

Precisa de ajuda?

Acompanhe seu Pedido

2ª Via do Boleto

Entre ou Cadastre-se Minha Conta

O que você procura?

Por Categoria

Repetir Pedido

Tudo Que Você Precisa

Promoções



Dental Cremer | Radiologia | Ficha para Raio-X

Produto

Indicação

Características

Itens Inclusos

Ficha para Raio X 4 Furos - Preven

Cod. de Referência: 537611

★★★★★ (1)

Veja opiniões de quem já comprou

Embalagem com 50 unidades.



FRETE GRÁTIS! NAS COMPRAS ACIMA DE R\$100,00

Por: **R\$17,88**

Condições de Pagamento [+]

QUANTIDADE:

1

COMPRAR

VOCÊ ESTÁ EM UM AMBIENTE SEGURO

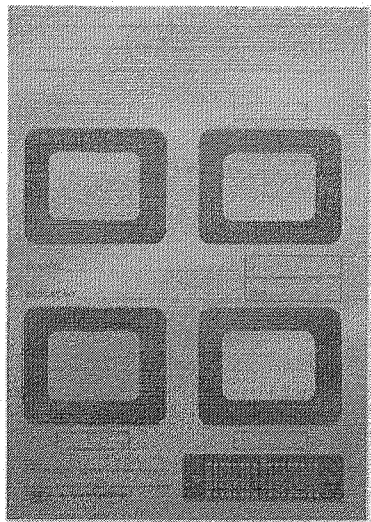

APROVEITE E COMPRE JUNTO

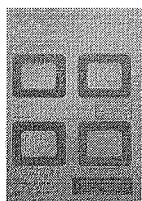

+

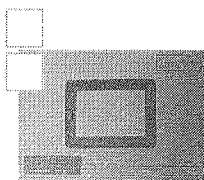

+

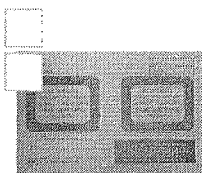

=

Leve junto por:

R\$ 41,51

COMPRAR TODOS

Ficha para Raio X 4 Furos - Preven

Embalagem com 50 unidades.

★★★★★ (1)

A partir de:

R\$ 17,88

Ficha para Raio X Oclusal 1 Furo - Preven

Embalagem com 25 unidades.

A partir de:

R\$ 8,50

Ficha para Raio X 2 Furos - Preven

Embalagem com 100 unidades.

★★★★☆ (8)

A partir de:

R\$ 15,13

1

1

1

Indicação

Características

Itens Inclusos

Indicado para utilizar na rotina administrativa diária do consultório.

POSSO AJUDAR?

OPINIÕES DOS CONSUMIDORES



(<https://www.dentalgutierre.com.br/>)

Busque aqui..



Home (<https://www.dentalgutierre.com.br/>) > Papelaria (<https://www.dentalgutierre.com.br/papelaria>) >

Cartão para Radiografia (<https://www.dentalgutierre.com.br/papelaria/cartao-para-radiografia>)

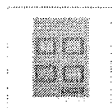
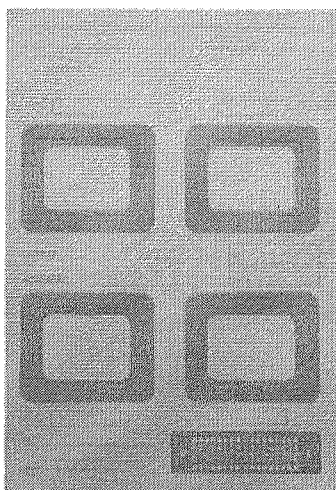

Tweetar (<https://twitter.com/share>)

Cartao Raio X 4 Furos c/ 50 Dallas SKU 004676

R\$ 14,54

Quantidade

Adicionar ao Carrinho

Finalizar Compra

 Consulte opções de parcelamento

 Consulte frete e prazo de entrega

Indicações

Características e benefícios

MÉDICY

Digite sua busca...

Contato: (38) 3014-

(38) 99249-

4343 4343



0 itens

TODOS OS
 DEPARTAMENTOS

[Início](#)
[Odontologia](#)
[Para o Consultório](#)
[Ficha Cartão para Raio-X com 4 Furos Preven \(50 Unidades\)](#)

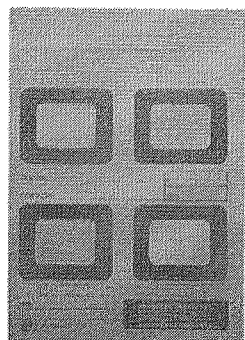

Ficha Cartão para Raio-X com 4 Furos Preven (50 Unidades)

Código: PV283

R\$ 17,50

R\$ 13,90

em até 2x de **6,95** sem juros
ou **12,93** à vista via boleto

Quantidade:

COMPRAR

Formas de Pagamento

1x s/ juros	13,90
2x s/ juros	6,95

Formas de Entrega/Cálculo de Frete

Digite o CEP da entrega: *

DESCRIÇÃO DO PRODUTO

Ficha Cartão para Raio-X com 4 Furos Preven (50 Unidades)

Utilizado para armazenar e facilitar a visualização de filmes de raio-x.

Características:

- Papel 240g/m²;
- Comprimento 150mm;
- Largura 110mm.

Garantia: contra defeitos de fabricação.
Registro na ANVISA: ISENTO

Atendimento Online

COMPRE JUNTO



RELATÓRIO PÚBLICO
(medicamentos, materiais médico-hospitalares e gases medicinais)

PESQUISAR POR

- ITEM
- MODALIDADE
- INSTITUIÇÃO
- FORNECEDOR
- FABRICANTE
- FAIXA
- PERÍODO
- BASE SIASG(Compras Federais)
- TIPO DE COMPRA

ITEM

Descrição CATMAT: **FIO DE SUTURA, MATERIAL-POLIPROPILENO MONOFILAMENTO, TIPO FIG-3-0, COR-AZUL, COMPRIMENTO:75 CM, CARACTERÍSTICAS ADICIONAIS:1.AGULHA EM CADA PONTA DO FIO, TIPO AGULHA:1/2 CÍRCULO CILÍNDRICA, COMPRIMENTO A**

Código BR:

Unidade de Fornecimento:

Genérico: Sim Não Dados Agrupados

Auditoria:

Grupo:

Classe:

PDM:

UF:

Município:

Limpar

Pesquisar

RESULTADO

Os registros exibidos especificam as compras realizadas nos últimos 18 meses, o que corresponde ao seguinte período: 23-11-2017 a 23/05/2019
Base de Dados: BPS

DADOS DO ITEM		DADOS DA COMPRA			DADOS DO FABRICANTE/FORNECEDOR		DADOS DA INSTITUIÇÃO			VALORES							
CÓDIGO BR	DESCRIÇÃO CATMAT	UNIDADE DE FORNECIMENTO	GENÉRICO	DATA COMPRA	MODALIDADE DA COMPRA	DATA INSERÇÃO	TIPO COMPRA	FABRICANTE	FABRICANTE/FORNECEDOR	NOME DA INSTITUIÇÃO	MUNICÍPIO	UF	QTD ITENS COMPRADOS	PREÇO UNITÁRIO	CMED - PREÇO REGULADO	COMPETÊNCIA CMED	MÉDIA PONDERADA
Nenhum registro encontrado.																	

Mostrar: 20

Você está em: Home > Fio de Sutura > FIO SUTURA POLIPROPILENO COM AGULHA SHALON



FIO SUTURA POLIPROPILENO COM AGULHA SHALON

em 0 avaliações. Dê sua avaliação

A sutura de Polipropileno é uma sutura cirúrgica do tipo não absorvível de origem sintética, monofilamentar, superfície com lubrificante natural, alta resistência tênsil, com o mínimo de reação tissular e ótimo deslizamento nos tecidos. Apresenta-se na coloração azul, providas ou não de agulhas cirú

Marca: Shalon

Referência: 34000

Conteúdo: CAIXA COM 12 e 24 Disponibilidade: Em estoque

Seção: Fio de Sutura

R\$ 139,00

Valor à vista: R\$ 132,05 à vista.

TAMANHO:

3-0 ▾

QUANTIDADE

- 1 +

[\\$ Saiba como pagar](#)
[📦 Calcule o frete](#)
[🗨️ Tire suas dúvidas](#)
[★ Indique este produto](#)
[♥️ Lista](#)

Descrição

FIO SUTURA POLIPROPILENO COM AGULHA SHALON

Fio de sutura cirúrgica Polipropileno

Sobre o Polipropileno

A sutura de Polipropileno é uma sutura cirúrgica do tipo não absorvível de origem sintética, monofilamentar, superfície com lubrificante natural, alta resistência tênsil, com o mínimo de reação tissular e ótimo deslizamento nos tecidos. Apresenta-se na coloração azul, providas ou não de agulhas cirúrgicas de aço inox. O produto atende as especificações da NBR 13904 da ABNT Associação Brasileira de Normas Técnicas e Farmacopéia Brasileira para Sutures Cirúrgicas não absorvíveis.

Indicação

Incisões cirúrgicas; Cirurgias Gerais; Ginecologia/Obstetrícia; Cirurgias Cardiovasculares; Cirurgias Plásticas.

Absorção

Não absorvível.

Apresentação

A sutura Polipropileno é apresentada nos N°s cirúrgicos de 12-0 a 10, métrico 0,01 a 12. Apresenta-se em comprimentos preestabelecidos, sem agulhas ou com uma ou duas agulhas de diferentes tipos.

Validade

A sutura de Polipropileno tem validade de 5 anos, após a data de fabricação.

CAIXA COM 12 e 24 ENVELOPES
PRODUTO DE USO ÚNICO. ESTÉRIL. NÃO RE-ESTERILIZAR.
DESCARTAR ENVELOPES ABERTOS E NÃO UTILIZADOS.
MÉTODO DE ESTERILIZAÇÃO: ÓXIDO DE ETILENO



Estamos Online - Fale Conosco



000422
b.

(<https://loja.i9solutionodonto.com.br/>)

Está aqui

Biom

Suprimentos Odont

Instr

Novidades (<https://loja.i9solutionodonto.com.br/novidades>)

Minha

Meu C

ceba nossas
mo

(<https://loja.i9solutionodonto.com.br/>) Assine nossa m

ENTREGA GARANTIDA

70% PAGANDO VIA BOLETO

Digite seu email

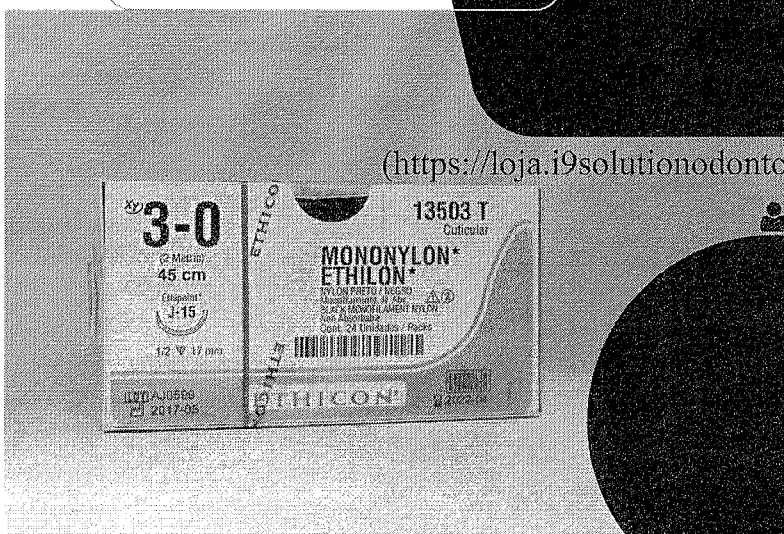

(<https://loja.i9solutionodonto.com.br/carrinho/index>)

Início (<https://loja.i9solutionodonto.com.br/>) » Suprimentos Odontológicos (<https://loja.i9solutionodonto.com.br/suprimentos>)

Fio de Sutura de Mononylon ETHILON 3-0 - 24 unidades - Johson & Johson

x 13503T

R\$ 195,11

1

COMPRAR (<https://loja.i9solutionodonto.com.br/>)

Estoque: 2



R\$ 195,11

(<https://loja.i9solutionodonto.com.br/conta/index>)

Calcule o frete

CEP

Calcular

Compartilhe

Características

Informações Adicionais

A Sutura ETHILON é uma sutura monofilamentar cirúrgica estéril e não absorvível composta de polímeros difráticos de cadeia longa Nylon 6 e Nylon 6,6. A Sutura ETHILON é tingida de preto para aumentar a visibilidade no tecido.

A Sutura ETHILON é indicada para uso em aproximação e/ou ligação de tecidos moles em geral, incluindo uso em procedimentos cardiovasculares, oftálmicos e neurológicos.

Fale conosco pelo WhatsApp

000423



(<https://www.dentalgutierre.com.br/>)

Busque aqui..

Home (<https://www.dentalgutierre.com.br/>) > Cirurgia e Implante (<https://www.dentalgutierre.com.br/cirurgia-e-implante/>) >

Fio de Sutura (<https://www.dentalgutierre.com.br/cirurgia-e-implante/fio-de-sutura>)



ETHICON

(<https://www.dentalgutierre.com>)



Tweetar (<https://twitter.com/share>)

Fio de Sutura Ethicon Seda 3-0 c/ 24 2,0 Cm Johnson e Johnson SKU 001089

R\$ 85,53

Quantidade

Adicionar ao Carrinho

Finalizar Compra

- Consulte opções de parcelamento
- Consulte frete e prazo de entrega

Indicações

Características e benefícios



RELATÓRIO PÚBLICO (medicamentos, materiais médico-hospitalares e gases medicinais)

PESQUISAR POR

- ITEM
- MODALIDADE
- INSTITUIÇÃO
- FORNECEDOR
- FABRICANTE
- FAIXA
- PERÍODO
- BASE SIASG(Compras Federais)
- TIPO DE COMPRA

ITEM

Código BR: 0273052

Descrição CATMAT: CERA PARA OSSO

Unidade de Fornecimento:

Genérico: Sim Não

Dados Agrupados

Adicionar

Grupo:

Todos

Classe:

Todos

PDM:

UF:

Todas

Município:

Selecione

Perquisar

Limpar

RESULTADO

Os registros exibidos especificam as compras realizadas nos últimos 18 meses, o que corresponde ao seguinte período: 23-11-2017 a 23/05/2019

Base de Dados BPS

Gerar PDF

Mostrar 20		DADOS DO ITEM			DADOS DA COMPRA			DADOS DO FABRICANTE/FORNECEDOR			DADOS DA INSTITUIÇÃO			VALORES				
CÓDIGO BR	DESCRIÇÃO CATMAT	UNIDADE DE FORNECIMENTO	GEMÉRICO	DATA COMPRA	MODALIDADE DA COMPRA	DATA INSERÇÃO	TIPO COMPRA	FABRICANTE	FABRICANTE	FORNECEDOR	NOME DA INSTITUIÇÃO	MUNICÍPIO	UF	QTD ITENS COMPRADOS	PREÇO UNITÁRIO	CMED - PREÇO REGULADO	COMPETÊNCIA CMED	MÉDIA PONDERADA
Nenhum registro encontrado..																		

Olá visitante, seja bem vindo!
Cadastre-se ou faça o login.

Digite o que deseja procurar

(/Carrinho)

DENTISTAS (/DENTISTAS)

UNIVERSITÁRIOS (/UNIVERSITARIOS_2)

ESTÉTICA PRÓTESE ENDODONTIA CIRURGIA IMPLANTODONTIA PERIODONTIA ORTODONTIA PEDIATRIA RADIOLOGIA BIOSSEGURANÇA

Dentistas: (/dentistas) > Dental (/dental) > Cera (/cera) (/ethicon)

ETHICON
a Johnson & Johnson company

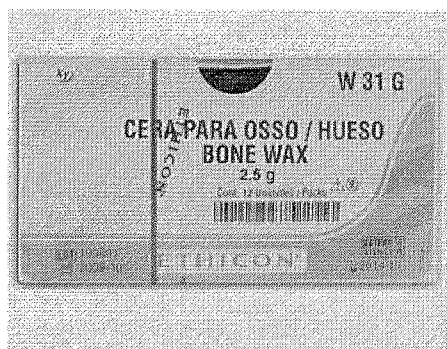

Cera para Osso Caixa com 12 Ethicon (Ref: 1200024)

Avalie este produto

A Cera para osso ETHICON é uma mistura opaca e estéril de cera de abelha, parafina e diluentes.

Disponibilidade:

Indisponível

por **R\$ 260,00**

em até 2x de R\$ 130,00 sem juros no cartão

Frete grátis para: Rio de Janeiro ESTADO

ZOOM PASSE O MOUSE

.TA RESOLUÇÃO (HTTP://DOTSTORE.S3-SA-EAST-

WS.COM/826/PRODUTOS/ZOOM/CERA_PARA_OSSO_CAIXA_COM_12_ETHICON_ZOOM-



AVISE-ME

Descrição

Tem como função, atuar como barreira mecânica na hemostasia local. Não possui atuação bioquímica e é minimamente absorvível.

A cera para osso ETHICON é indicada no controle de hemorragia a partir de superfície óssea.

Este da por óxido de etileno, a cera para osso ETHICON não deve ser reesterilizada e o conteúdo não utilizado da embalagem deverá ser descartado.

CADASTRE-SE PARA RECEBER
OFERTAS EXCLUSIVAS POR E-MAIL.

Nome

Email

ENVIAR

A empresa

CNPJ: 00.977.972/0001-30
Rua Conde de Bonfim, 352
Rio de Janeiro - RJ
dentalborges@dentalborges.com.br

Institucional

Seções (/blog/secoes)
Categorias (/blog/categorias)
Subcategorias (/blog/subcategorias)
Departamentos (/blog/departamentos)
Quem Somos (/blog/quem-somos)
Universitários (/blog/universitarios)
Contato (/blog/contato)
Central de Atendimento (/blog/central-de-atendimento)
Multiplique Sorrisos (/blog/multiplique-sorrisos)
Sobre nós (/blog/sobre-nos)
Como comprar (/blog/como-comprar)
Envio e Entrega (/blog/envio-e-entrega)
Trocas e devoluções (/blog/trocas-e-devolucoes)

Serviços

Fale conosco (/faleConosco)
Minha conta

Fanpage





Dental Med Sul
Distribuindo sorrisos

(<https://www.dentalmedsul.com.br/>)

Faça sua Busca

ENTRE OU CADASTRE-SE

MEUS PEDIDOS | 2º VIA DO BOLETO

LOGAR ([HTTPS://CHECKOUT.DENTALMEDSUL.COM.BR/LOGIN](https://CHECKOUT.DENTALMEDSUL.COM.BR/LOGIN)) REGISTRAR

([HTTPS://CHECKOUT.DENTALMEDSUL.COM.BR/CADASTRO](https://CHECKOUT.DENTALMEDSUL.COM.BR/CADASTRO))

0

Home (<https://www.dentalmedsul.com.br/>)>CIRURGIA E PERIO (<https://www.dentalmedsul.com.br/cirurgia-e-perio>)

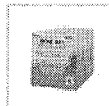
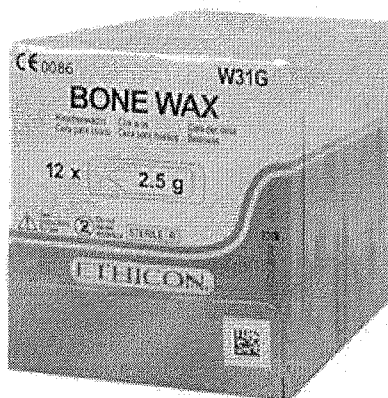

Tweetar (<https://twitter.com/share>) Indicar Produto

CERA PARA OSSO ETHICON - JOHNSON & JOHNSON

SKU 25.8869

☆☆☆☆☆ [AVALIE](#)

Embalagem com 12 envelopes de 2,5g cada.

Promoção Luva de Procedimento - Supermax
COMPRE 500,00 no site (exceto luvas) e pague R\$18,99 em cada.

R\$ 270,00

QUANTIDADE 1 ▼

ADICIONAR AO CARRINHO



▶ Consulte opções de parcelamento

▶ Consulte frete e prazo de entrega

INFORMAÇÕES

DESCRIÇÃO DO PRODUTO:



(<https://www.dentalgutierre.com.br/>)

Home (<https://www.dentalgutierre.com.br/>) > Ortodontia (<https://www.dentalgutierre.com.br/ortodontia>) >

Cera Ortodôntica (<https://www.dentalgutierre.com.br/ortodontia/cera-ortodontica>)

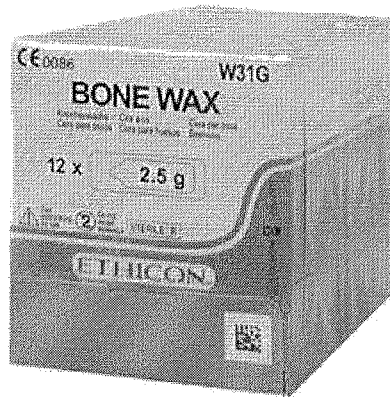

ETHICON

(<https://www.dentalgutierre.com>)



Tweetar (<https://twitter.com/share>)

Cera Para Osso Ethicon c/ 12 Johnson e Johnson SKU 000419

R\$ 238,80

Quantidade

Adicionar ao Carrinho

Finalizar Compra

Consulte opções de parcelamento

Consulte frete e prazo de entrega

Indicações

Características e benefícios

RELATÓRIO PÚBLICO (medicamentos, materiais médico-hospitalares e gases medicinais)

PESQUISAR POR

- ITEM
- MODALIDADE
- INSTITUIÇÃO
- FORNECEDOR
- FABRICANTE
- FAIXA
- PERÍODO
- BASE SIASG(Compras Federais)
- TIPO DE COMPRA

ITEM

Código BR: 0417033

BR: 0417033

Descrição CATMAT: CERA ODONTOLÓGICA, TIPO:ORTODONTIA, APRESENTAÇÃO:BASTÃO, COR:AZUL

Unidade de Fornecimento:

Genérico: Sim Não

Dados Agrupados

Adicionar

Grupo:

Todos

Classe:

Todos

PDM:

UF:

Todos

Município:

Seleção

Item 213 - R\$ 19,97

Pesquisar Limpar

RESULTADO

Os registros exibidos especificam as compras realizadas nos últimos 18 meses, o que corresponde ao seguinte período: 23-11-2017 a 23/05/2019

Base de Dados BPS

Gerar Relatório

Gerar PDF

DADOS DO ITEM		DADOS DA COMPRA			FABRICANTE/FORNECEDOR		DADOS DA INSTITUIÇÃO			VALORES							
CÓDIGO BR	DESCRIÇÃO CATMAT	UNIDADE DE FORNECIMENTO	GENÉRICO	DATA COMPRA	MODALIDADE DA COMPRA	DATA INSCRIÇÃO	TIPO COMPRA	FABRICANTE	FORNECEDOR	NOME DA INSTITUIÇÃO	MUNICÍPIO	UF	QTD. ITENS COMPRADOS	PREÇO UNITÁRIO	CHED. PREÇO REGULADO	COMPETÊNCIA CHED	MÉDIA PONDERADA
BR0417033	CERA ODONTOLÓGICA, TIPO:ORTODONTIA, APRESENTAÇÃO:BASTÃO, COR:AZUL	UNIDADE	Não	19/03/2018	Pregão	30/01/2019	A	PRATI DONALDUZZE CIA LTDA	DRUGA ROCHA DISTRIBUIDORA DE MEDICAMENTOS LTDA - EPP	MUNICÍPIO DE LAGOA ALEGRE	LAGOA ALEGRE	PI	150	26,0000	N/A	N/A	26,0000

Mostrando 1 à 1 de 1 registro(s)

000428

23/05/2019

Fake nomeco: http://sistemas.saude.gov.br/fake_nomeco

BPS - Banco de Preços em Saúde

000429
b
2/2

PRODUTOS

Inicial | [Produtos Detalhes](#)

ADESIVOS

BANDAS

BROCAS

CLAREADORES

CUNHA DE MADEIRA

DISCOS

DIVERSOS

ENDODONTIA

EQUIPAMENTOS

ESCOVAS

EXTIRPA NERVOS

FIOS

INSTRUMENTAL

IONOMERO

LABORATORIO

ACRILICOS

CERAS

DENTES

DISCOS

ESCOVAS

GESSO

ISOLANTES

LIQUIDOS LABORATORIO

MANDRIL

METAIS

PEDRAS

PINOS

PONTAS

CERA PERIFERICA N.06 C/40 BASTOES AZUL LYSANDA

Cód. 4453

R\$ 15,90CERA PERIFERICA N.06 C/40 BASTOES
AZUL LYSANDA[Adicionar ao Carrinho](#)

Outros Produtos

VASELINA SOLIDA 90G
RIOQUIMICA

Cód. 13043

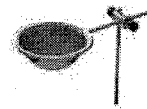
[VER PRODUTO](#)CONCHA P/ CERA INOX C/
SUPORTE MACDENTAL

Cód. 11535

[VER PRODUTO](#)SPRUES DE CERA G C/75
FORMADEN

Cód. 11431

[VER PRODUTO](#)SPRUES DE CERA CAMARA
P C/100 CERAFIX

Cód. 11430

[VER PRODUTO](#)SPRUES DE CERA CAMARA
M LYSANDA

Cód. 11429

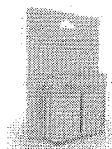
[VER PRODUTO](#)CERA P/ BRAQUETE C/10
MAQUIRA

Cód. 11424

[VER PRODUTO](#)

O que você está procurando ?

buscar

MEU CADASTRO

MEUS PEDIDOS

MEU CARRINHO

/ Ceras / Ceras

Cera Periferica N.6 Asfer Azul

- Anestésicos
- Broqueiros
- Desinfecção
- JetPik e Antissépticos
- Produtos Hospitalares
- Soluções de Limpeza
- Acabamento e Polimento
- Adesivos, Ácidos e Pincéis
- Aglulhas, Fios e Suturas
- Alginatos e Pastas
- Algodão e Gaze
- Amalgama e Acessórios
- Chaves, Embalagens e Afins
- Bandejas e Estojos Inox
- Brocas e Acessórios
- Carbonos e Tiras
- Ceras
- Cimentos e Forradores
- CIOSP
- Clareador e Acessórios
- Cones Gütapercha e Papel
- Dentes
- Descartáveis
- Diversos
- Endodontia
- Equipamentos
- Filmes e Acessórios
- Gessos e Revestimentos
- Instrumentais
- a Angelus
- Lima FK&G
- Lima Maillefer
- Lima Mani
- Lima Moyco
- Luvas e Máscaras
- Medicamentos
- Moldagens e Acessórios
- Moldeiras
- Ortodontia
- Papelaria
- Prevenção e Profilaxia
- Protese e Acessórios
- Reembasadores
- Resina Acrilica
- Resina Fotopolimerizavel
- Resinas
- Retratores
- Selantes e Vernizes
- Silicones
- Soluções

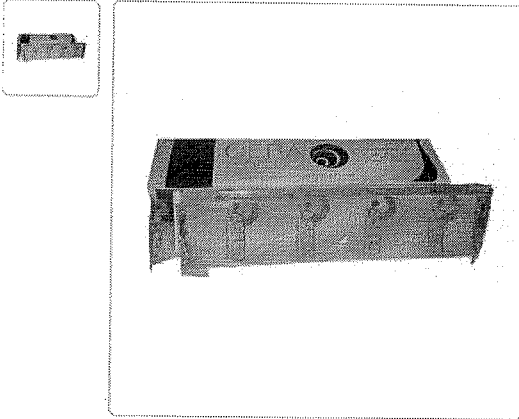

por: R\$ 18,00 / unidade

3% de desconto para Boleto Bancário, Depósito Bancário, Transferência Eletrônica R\$17,46

Parcelamento no cartão de crédito.

1x de R\$18,00 sem juros

Quantidade: 1

COMPRAR

Mostrar a um amigo

Descrição

1130010

RELATÓRIO PÚBLICO
(medicamentos, materiais médico-hospitalares e gases medicinais)

PESQUISAR POR

ITEM
 MODALIDADE
 INSTITUIÇÃO
 FORNECEDOR
 FABRICANTE
 FAIXA
 PERÍODO
 BASE SIASS(Compras Federais)
 TIPO DE CDM/PA

Item 214 - R\$ 18,87

ITEM

Código BR: 006791

Descrição CATMAT: CERA ODONTOLÓGICA, TIPO:7, APRESENTAÇÃO:CAIXA 18 LÂMINAS, PESO: CERCA DE 220 G, COR:VERMELHA/ROSA

Unidade de Fornecimento:

Genérico: Sim Não

Dados Agrupados

Adicionar

Grupo: Todos

Classe: Todos

PDM:

UF: Todos Município: Seleção

Pesquisar

Limpar

Gerar Planilha

Gerar PDF

RESULTADO

Os registros exibidos especificam as compras realizadas nos últimos 18 meses, o que corresponde ao seguinte período: 23-11-2017 a 23/05/2019
Base de Dados BPS

DADOS DO ITEM			DADOS DA COMPRA			DADOS DO FABRICANTE/FORNECEDOR			DADOS DA INSTITUIÇÃO				VALORES				
CODIGO BR	DESCRIÇÃO CATMAT	UNIDADE DE FORNECIMENTO	GENÉRICO	DATA COMPRA	MODALIDADE DA COMPRA	DATA INSCRIÇÃO	TIPO COMPRA	FABRICANTE	FORNECEDOR	NOME DA INSTITUIÇÃO	MUNICIPIO	UF	QTD ITENS COMPRADOS	PREÇO UNITÁRIO	CMED - PREÇO REGULADO	COMPETÊNCIA CMED	MÉDIA PONDERADA
BR0406791	CERA ODONTOLÓGICA, TIPO:7, APRESENTAÇÃO:CAIXA 18 LÂMINAS, PESO: CERCA DE 220 G, COR:VERMELHA/ROSA	UNIDADE	Não	15/02/2018	Tomada de Preços	24/12/2018	A	LYSANDA PRODUTOS ODONTOLÓGICOS LTDA - EPP	DISTRIBUIDORA NOGUEIRA DE MEDICAMENTOS LTDA - EPP	MUNICIPIO DE PADRE MARCOS SECRETARIA DE SAUDE	PI	14400	0,3000	N/A	N/A	N/A	10,9074

Mostrando 1 à 15 de 15 registro(s)

DADOS DO ITEM				DADOS DA COMPRA				DADOS DO FORNECEDOR				DADOS DA INSTITUIÇÃO				VALORES			
CÓDIGO BR	DESCRIÇÃO CATMAT	UNIDADE DE FORNECIMENTO	GENÉRICO	DATA COMPRA	MODALIDADE DA COMPRA	DATA INSERÇÃO	TIPO COMPRA	FABRICANTE	FABRICANTE	FABRICANTE	FORNecedor	NOME DA INSTITUIÇÃO	MUNICIPIO	UF	QTD ITENS COMPRADOS	PREÇO UNITÁRIO	CMED - PREÇO REGULADO	COMPETÊNCIA CMED	MÉDIA PONDERADA
BR0406791	CERA ODONTOLÓGICA, TIPO:7, APRESENTAÇÃO:CAIXA 18 LAMINAS, PESO:CERCA DE 220 G, COR:VERMELHAROSA	UNIDADE	Não	13/08/2018	Convite	05/01/2019	A	DENTBRAS INDUSTRIA, COMERCIO, IMPORTACAO E EXPORTACAO DE PRODUTOS ODONTOLÓGICOS LTDA	K J FERNANDES - EPP	MUNICIPIO DE VILA NOVA DO PIAUI	PI	4800	0,3250	N/A	N/A	10,9074			
BR0406791	CERA ODONTOLÓGICA, TIPO:7, APRESENTAÇÃO:CAIXA 18 LAMINAS, PESO:CERCA DE 220 G, COR:VERMELHAROSA	UNIDADE	Não	01/10/2018	Pregão	24/01/2019	A	LYSANDA PRODUTOS ODONTOLÓGICOS LTDA - EPP	IN-DENTAL PRODUTOS ODONTOLÓGICOS, MEDICOS E HOSPITALARES LTDA - EPP	MUNICIPAL DE SAUDE DE QUATA	SP	10	0,4822	N/A	N/A	10,9074			
BR0406791	CERA ODONTOLÓGICA, TIPO:7, APRESENTAÇÃO:CAIXA 18 LAMINAS, PESO:CERCA DE 220 G, COR:VERMELHAROSA	UNIDADE	Não	13/12/2017	Pregão	06/03/2018	A	LYSANDA PRODUTOS ODONTOLÓGICOS LTDA - EPP	IN-DENTAL PRODUTOS ODONTOLÓGICOS, MEDICOS E HOSPITALARES LTDA - EPP	MUNICIPIO DE ALTINOPOLIS	SP	1440	0,6111	N/A	N/A	10,9074			
BR0406791	CERA ODONTOLÓGICA, TIPO:7, APRESENTAÇÃO:CAIXA 18 LAMINAS, PESO:CERCA DE 220 G, COR:VERMELHAROSA	UNIDADE	Não	10/10/2018	Pregão	08/12/2018	A	TECHNEW COMERCIO E INDUSTRIA LTDA	DENTAL PRIME - PRODUTOS ODONTOLÓGICOS MEDICOS E HOSPITALARES - EIRELI - ME	MUNICIPIO DE PEDERNEIRAS	SP	10	9,2500	N/A	N/A	10,9074			
BR0406791	CERA ODONTOLÓGICA, TIPO:7, APRESENTAÇÃO:CAIXA 18 LAMINAS, PESO:CERCA DE 220 G, COR:VERMELHAROSA	UNIDADE	Não	01/10/2018	Pregão	08/11/2018	A	LYSANDA PRODUTOS ODONTOLÓGICOS LTDA - EPP	BIO - LOGICA COMERCIO DE PRODUTOS ODONTOLÓGICOS HOSPITALARES LTDA	MUNICIPIO DE SANTA INES	PR	5	9,3800	N/A	N/A	10,9074			
BR0406791	CERA ODONTOLÓGICA, TIPO:7, APRESENTAÇÃO:CAIXA 18 LAMINAS, PESO:CERCA DE 220 G, COR:VERMELHAROSA	UNIDADE	Não	04/04/2018	Pregão	08/05/2018	A	LYSANDA PRODUTOS ODONTOLÓGICOS LTDA - EPP	IN-DENTAL PRODUTOS ODONTOLÓGICOS, MEDICOS E HOSPITALARES LTDA - EPP	FUNDO MUNICIPAL DE SAUDE DE BELEM	PB	20	9,9200	N/A	N/A	10,9074			
BR0406791	CERA ODONTOLÓGICA, TIPO:7, APRESENTAÇÃO:CAIXA 18 LAMINAS, PESO:CERCA DE 220 G, COR:VERMELHAROSA	UNIDADE	Não	14/05/2018	Pregão	28/11/2018	A	TECHNEW COMERCIO E INDUSTRIA LTDA	ODONTOMED COMERCIO DE PRODUTOS MEDICO HOSPITALARES LTDA - ME	FUNDO MUNICIPAL DE SAUDE	PB	20	10,0000	N/A	N/A	10,9074			
BR0406791	CERA ODONTOLÓGICA, TIPO:7, APRESENTAÇÃO:CAIXA 18 LAMINAS, PESO:CERCA DE 220 G, COR:VERMELHAROSA	UNIDADE	Não	21/08/2018	Pregão	30/10/2018	A	LYSANDA PRODUTOS ODONTOLÓGICOS LTDA - EPP	POSSATTO & MARCELLO LTDA - ME	CONSORCIO INTERMUNICIPAL DE SAUDE	PR	100	10,5000	N/A	N/A	10,9074			

CÓDIGO BR	DADOS DO ITEM				DADOS DA COMPRA				DADOS DO FORNECEDOR				DADOS DA INSTITUIÇÃO				VALORES			
	DESCRIÇÃO CATMAT	UNIDADE DE FORNECIMENTO	GENÉRICO	DATA COMPRA	MODALIDADE DA COMPRA	DATA INSERÇÃO	TIPO COMPRA	FABRICANTE	FABRICANTE/FORNECEDOR	NOME DA INSTITUIÇÃO	MUNICÍPIO	UF	QTD ITENS COMPRADOS	PREÇO UNITÁRIO	PREÇO - PREÇO REGULADO	COMPETÊNCIA CIMED	MÉDIA PONDERADA			
BR0406791	CERA ODONTOLÓGICA, TIPO:7, APRESENTAÇÃO:CAIXA 18 LÂMINAS, PESO:CERCA DE 220 G, COR:VERMELHAROSA	UNIDADE	Não	26/03/2018	Pregão	20/07/2018	A	DENTBRAS INDUSTRIA, COMERCIO, IMPORTACAO E EXPORTACAO DE PRODUTOS ODONTOLÓGICOS LTDA	PASSOS COMERCIAL HOSPITALAR - EIRELI	MUNICÍPIO DE MERIDIANO	SP	10	15,6000	N/A	N/A	N/A	10,9074			
BR0406791	CERA ODONTOLÓGICA, TIPO:7, APRESENTAÇÃO:CAIXA 18 LÂMINAS, PESO:CERCA DE 220 G, COR:VERMELHAROSA	UNIDADE	Não	30/08/2018	Pregão	10/05/2019	A	LYSANDA PRODUTOS ODONTOLÓGICOS LTDA - EPP	BIO - LOGICA COMERCIO DE PRODUTOS HOSPITALARES LTDA	FUNDO MUNICIPAL DE SAUDE	ICARAIMA	PR	10	16,5000	N/A	N/A	10,9074			
BR0406791	CERA ODONTOLÓGICA, TIPO:7, APRESENTAÇÃO:CAIXA 18 LÂMINAS, PESO:CERCA DE 220 G, COR:VERMELHAROSA	UNIDADE	Não	20/02/2018	Pregão	24/05/2018	A	POLIDENTAL INDUSTRIA E COMERCIO LTDA	PROFARM COMERCIO DE MEDICAMENTOS E MATERIAL HOSPITALAR LTDA	FUNDO MUNICIPAL DE SAUDE DE PIUM	PIUM	TO	24	19,2200	N/A	N/A	10,9074			
BR0406791	CERA ODONTOLÓGICA, TIPO:7, APRESENTAÇÃO:CAIXA 18 LÂMINAS, PESO:CERCA DE 220 G, COR:VERMELHAROSA	UNIDADE	Não	20/09/2018	Dispensa de Licitação	27/11/2018	A	DENTBRAS INDUSTRIA, COMERCIO, IMPORTACAO E EXPORTACAO DE PRODUTOS ODONTOLÓGICOS LTDA	SÃO MARCOS DISTRIBUIDORA DE MEDICAMENTOS, EQUIPAMENTOS E MATERIAL HOSPITALARES E ODONTOLÓGICOS LTDA	MUNICÍPIO DE PEDRO LAURENTINO	PI	30	20,0000	N/A	N/A	N/A	10,9074			
BR0406791	CERA ODONTOLÓGICA, TIPO:7, APRESENTAÇÃO:CAIXA 18 LÂMINAS, PESO:CERCA DE 220 G, COR:VERMELHAROSA	UNIDADE	Não	19/03/2018	Pregão	30/01/2019	A	PRATI DONADUZZI E CIA LTDA	DROGA ROCHA DISTRIBUIDORA DE MEDICAMENTOS LTDA - EPP	MUNICÍPIO DE LAGOA ALEGRE	PI	70	20,1000	N/A	N/A	N/A	10,9074			
BR0406791	CERA ODONTOLÓGICA, TIPO:7, APRESENTAÇÃO:CAIXA 18 LÂMINAS, PESO:CERCA DE 220 G, COR:VERMELHAROSA	UNIDADE	Não	13/12/2018	Convite	11/04/2019	A	PADRAO DIST PROD E EQUIP HOSPITALARES PE CALLOU LTDA	PADRAO DIST PROD E EQUIP HOSPITALARES PE CALLOU LTDA	FUNDO MUNICIPAL DE SAUDE - ESCADA-PE	PE	20	22,6500	N/A	N/A	N/A	10,9074			

Mostrando 1 à 15 de 15 registro(s)

RELATÓRIO PÚBLICO
(medicamentos, materiais médico-hospitalares e gases medicinais)

PESQUISAR POR

- ITEM
- MODALIDADE
- INSTITUIÇÃO
- FORNECEDOR
- FABRICANTE
- FAIXA
- PERÍODO
- BASE SIASGI (Compras Federats)
- TIPO DE COMPRA

ITEM

Código BR:

BR:

Descrição CATMAT:

Unidade de Fornecimento:

Genérico: Sim Não

Dados Agrupados

Adicionar

Grupo:

Classe:

PDM:

UF: Município:

Pesquisar

Limpaz

RESULTADO

Os registros exibidos especificam as compras realizadas nos últimos 18 meses, o que corresponde ao seguinte período: 24-11-2017 a 24/05/2019
Base de Dados BPS

Gerar Planilha

Gerar PDF

Mostrar 20

DADOS DO ITEM		DADOS DA COMPRA			DADOS DO FABRICANTE/FORNECEDOR		DADOS DA INSTITUIÇÃO			VALORES							
CÓDIGO BR	DESCRIÇÃO CATMAT	UNIDADE DE FORNECIMENTO	GENÉRICO	DATA COMPRA	MODALIDADE DA COMPRA	DATA INSCRIÇÃO	TIPO COMPRA	FABRICANTE	FORNECEDOR	NOME DA INSTITUIÇÃO	MUNICÍPIO	UF	QTD ITENS COMPRADOS	PREÇO UNITÁRIO	CMED - PREÇO REGULADO	COMPETÊNCIA CMED	MÉDIA PONDERADA
Nenhum registro encontrado.																	

**CERA UTILIDADE ROSA - WILSON**

COD: 061019000

5 de 5

(1)

Por R\$20,06R\$19,06 no boleto à vista
ou 1X de R\$20,06 no cartãoResgate por 1714
pontos no Surya
ClubQuantidade:

Adicionar ao carrinho

Comprar agora

Informações do produto**Apresentação**

Caixa c/ 5 lâminas, c/ 225g.

Benefícios

É macia e com excelente flexibilidade, com adesão; utilizada para próteses/ou montagem em laboratório de prótese.

CaracterísticasComposição: Hidrocarbonetos, óleo mineral e corante;
Produzidas por processo de tempera e laminação;
Rigoroso controle de qualidade de matéria-prima;**Indicações**

Utilizada para uso geral.

[Ver Mais](#)**Pergunte e veja opiniões de quem já comprou**

Guia Avaliações Perguntas 1 avaliação

(1)

(1)

Nota 5.0 de 5

5

5

5

5

“

Voltarei a comprar e a melhor marca para esse produto. Leia +

”

Ficou alguma dúvida sobre o produto? Pergunte aqui...

Enviar pergunta

Precisa de ajuda?

Acompanhe seu Pedido

NOVO 2ª Via do Boletim

Entre ou Cadastre-se
Minha Conta

O que você procura?

Por Categoria

Repetir Pedido

Tudo Que Você Precisa

Promoções



Dental Cremer | Prótese | Cera

Produto

Indicação

Itens Inclusos



Cera Utilidade - Clássico

Cod. de Referência: 238808

★★★★★ (1)

Veja opiniões de quem já comprou

Embalagem com 5 unidades.



FRETE GRÁTIS! NAS COMPRAS ACIMA DE R\$100,00

Por: **R\$22,98**

Condições de Pagamento [+]

QUANTIDADE:

1

COMPRAR

VOCÊ ESTÁ EM UM AMBIENTE SEGURO

APROVEITE E COMPRE JUNTO



+

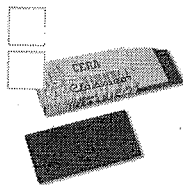

+



=

Leve junto por:

R\$ 53,56

COMPRAR TODOS

Cera Utilidade - Clássico

Cera 7 Rosa Lâmina - Clássico

Gesso Pedra Tipo III - Asfer

Embalagem com 5 unidades.

Embalagem com 18 unidades.

Embalagem com 1kg. Amarelo ou Branco.

★★★★★ (1)

★★★★★ (3)

★★★★☆ (59)

A partir de:
R\$ 22,98

A partir de:
R\$ 22,58

A partir de:
R\$ 8,00

Por até R\$ 5,71

1

1

1

Indicação

Itens Inclusos

* Indicado para enceramento de peças para prótese, verificação de articulação, registro de mordida e outros em geral.

POSSO AJUDAR?

OPINIÕES DOS CONSUMIDORES

ACABAMENTO E POLIMENTO

- Disco de Feltro
- Discos de Lixa
- Pasta de Polimento
- Pontas Polidoras para Resina
- Tiras de Aço para Amálgama
- Tiras de Lixa para Resina
- Tiras de Poliéster

ADESIVOS, ÁCIDO GEL E AFINS

AFASTAMENTO GENGIVAL

- Fio Retrator
- Hemostáticos

AGULHA GENGIVAL

AFIAÇÃO DE ALICATES

AMÁLGAMA E MERCÚRIO

- Amálgama em Cápsula
- Amálgama em Pó (Limalha de Prata)
- Mercúrio Vivo

ANESTÉSICO

- Venda sob Prescrição Médica ou de Cirurgião Dentista

BROCA

- Carbide FG para Alta
- Cirúrgica
- de Aço para Baixa Rotação CA
- de Aço para Baixa Rotação PM
- para Endodontia
- Para Laboratório
- Ponta Diamantada FG
- Transmetal

CERA

CIMENTO

- Resinoso
- Cirúrgico
- Endodôntico
- Fosfato de Zinco
- Hidróxido de Cálcio
- Obturador Provisório

Você está em: [Página Inicial](#) [CERA](#)

Cera Utilidade Wilson 225 gr

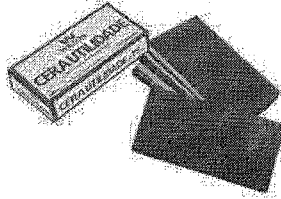

por: R\$ 19,70

[Ver todas as formas de pagamentos](#)

Quantidade:

1

Comprar

Simulador de Frete

CEP: - [Calcular Frete](#)[INDIQUE A UM AMIGO](#)[TIRE SUAS DÚVIDAS](#)[CONTINUAR COMPRANDO](#)[FORMAS DE PAGAMENTO](#)[COMENTÁRIOS](#)[Veja detalhes do pagamento](#)

Produtos Relacionados

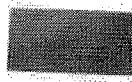
Cera Utilidade Technew
225 gr

por: R\$ 12,21



Cera Rosa 7 Wilson 225 gr

por: R\$ 19,70

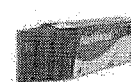
Cera Rosa 7 Technew 225
gr

por: R\$ 12,21

RELATÓRIO PÚBLICO
(medicamentos, materiais médico-hospitalares e gases medicinais)

PESQUISAR POR

- ITEM
- MODALIDADE
- INSTITUIÇÃO
- FORNECEDOR
- FABRICANTE
- FAIXA
- PERÍODO
- BASE SIASG(Compras Federais)
- TIPO DE COMPRA

ITEM

Descrição CATMAT:

Código BR: 0004545

UNIDADE DE FORNECIMENTO: CIMENTO ODONTOLÓGICO, TIPO: CIRÚRGICO PERIODONTAL, CARACTERÍSTICA ADICIONAL-SEM EUGENOL, ASPECTO FÍSICO: BASE + CATALISADOR, APRESENTAÇÃO: CONJUNTO COMPLETO

Unidade de Fornecimento:

Genérico: Sim Não

Dados Agrupados

Adicionar

Grupo:

Todos

Classe:

Todos

PDMI:

UF:

Todos

Município:

Selecionar

Pesquisar

Limpar

RESULTADO

Os registros exibidos especificam as compras realizadas nos últimos 18 meses, o que corresponde ao seguinte período: 24-11-2017 a 24/05/2019
Base de Dados: BPS

Gerar Planilha

Gerar PDF

CÓDIGO BR	DESCRIÇÃO CATMAT	UNIDADE DE FORNECIMENTO	GENÉRICO	DADOS DA COMPRA			DADOS DO FABRICANTE/FORNECEDOR		DADOS DA INSTITUIÇÃO			VALORES					
				DATA COMPRA	MODALIDADE DA COMPRA	DATA INSERÇÃO	TIPO COMPRA	FABRICANTE	FORNECEDOR	NOME DA INSTITUIÇÃO	MUNICÍPIO	UF	QTD ITENS COMPRADOS	PREÇO UNITÁRIO	CMED - PREÇO REGULADO	COMPETÊNCIA CMED	MÉDIA PONDERADA
BR0404545	CIMENTO ODONTOLÓGICO, TIPO: CIRÚRGICO PERIODONTAL, CARACTERÍSTICA ADICIONAL-SEM EUGENOL, ASPECTO FÍSICO: BASE + CATALISADOR, APRESENTAÇÃO: CONJUNTO COMPLETO	UNIDADE	Não	19/03/2018	Pregão	30/01/2019	A	PRATI DONALDUZZI E CIA LTDA	DROGA ROCHA DISTRIBUIDORA DE MEDICAMENTOS LTDA - EPP	MUNICÍPIO DE LAGOA ALEGRE	LAGOA ALEGRE	PI	13	14,5000	N/A	N/A	52,6675

Mostrar 20

Mostrando 1 à 4 de 4 registro(s)

CÓDIGO BR	DADOS DO ITEM				DADOS DA COMPRA				DADOS DO FABRICANTE/FORNECEDOR				D. DA INSTITUIÇÃO				VALORES			
	DESCRIÇÃO CATMAT	UNIDADE DE FORNECIMENTO	GENÉRICO	DATA COMPRA	MODALIDADE DA COMPRA	DATA INSERÇÃO	TIPO COMPRA	FABRICANTE	FABRICANTE/FORNECEDOR	NOME DA INSTITUIÇÃO	MUNICIPIO	UF	QTD ITENS COMPRADOS	PREÇO UNITÁRIO	CMED - PREÇO REGULADO	COMPETÊNCIA CMED	MÉDIA PONDERADA			
BR0404545	CIMENTO ODONTOLÓGICO, TIPO: CIRURGICO PERIODONTAL, CARACTERÍSTICA ADICIONAL: SEM EUGENOL, ASPECTO FÍSICO: BASE + CATALISADOR, APRESENTAÇÃO: CONJUNTO COMPLETO	UNIDADE	Não	20/06/2018	Pregão	17/10/2018	A	TECH-NEW COMERCIO E INDUSTRIA LTDA	BIO - LOGICA COMERCIO DE PRODUTOS HOSPITALARES LTDA	FUNDO MUNICIPAL DE SAUDE	MARINGA	PR	3	46,4000	N/A	N/A	52,6675			
BR0404545	CIMENTO ODONTOLÓGICO, TIPO: CIRURGICO PERIODONTAL, CARACTERÍSTICA ADICIONAL: SEM EUGENOL, ASPECTO FÍSICO: BASE + CATALISADOR, APRESENTAÇÃO: CONJUNTO COMPLETO	UNIDADE	Não	10/10/2018	Pregão	06/12/2018	A	TECH-NEW COMERCIO E INDUSTRIA LTDA	E.C. DOS SANTOS COMERCIAL EIRELI	MUNICIPIO DE PEDERNEIRAS	PEDERNEIRAS	SP	5	50,8300	N/A	N/A	52,6675			
BR0404545	CIMENTO ODONTOLÓGICO, TIPO: CIRURGICO PERIODONTAL, CARACTERÍSTICA ADICIONAL: SEM EUGENOL, ASPECTO FÍSICO: BASE + CATALISADOR, APRESENTAÇÃO: CONJUNTO COMPLETO	UNIDADE	Não	28/12/2018	Pregão	26/02/2019	A	TECH-NEW COMERCIO E INDUSTRIA LTDA	DENTAL BH BRASIL COMERCIO DE PRODUTOS ODONTOLÓGICO- HOSPITALAR EIRELI	MUNICIPIO DE ATIBAIA	ATIBAIA	SP	12	55,0000	N/A	N/A	52,6675			

Mostrando 1 à 4 de 4 registro(s)

Suporte a sistemas: 136 - opção 8
 e-mail: suporte.sistemas@dalasus.gov.br
 Fale conosco: <http://dalasus.saude.gov.br/dale-conosco>

000440
b.
2/2

Precisa de ajuda?

Acompanhe seu Pedido

1000
2ª Via do Boleto

Entre ou Cadastre-se
Minha Conta

O que você procura?

Por Categoria

Repetir Pedido

Tudo Que Você Precisa

Promoções

Dental Cremer | Cirurgia e Periodontia | Cimento Cirúrgico

Produto

Indicação

Características

Itens Inclusos

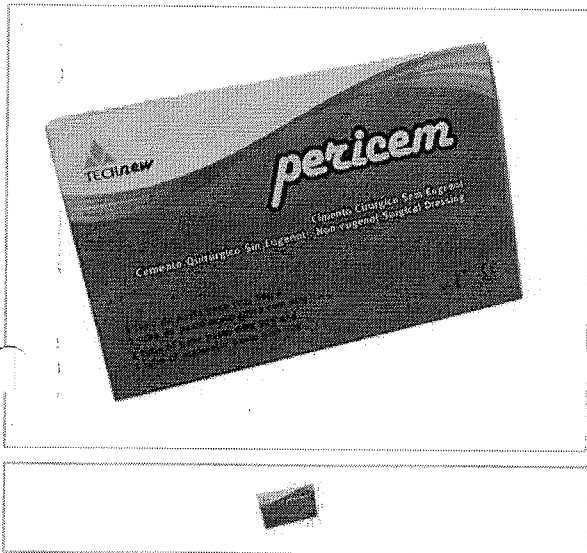

Cimento Cirúrgico Pericem - Technew

Cod. de Referência: 345308

★★★★★ (4)

Veja opiniões de quem já comprou

Embalagem com 90g de base + 90g de catalisador.



FRETE GRÁTIS! NAS COMPRAS ACIMA DE R\$100,00

Por: **R\$87,20**

Condições de Pagamento [+]

QUANTIDADE:

1

COMPRAR

VOCÊ ESTÁ EM UM AMBIENTE SEGURO

APROVEITE E COMPRE JUNTO



Cimento Cirúrgico Pericem - Technew

Embalagem com 90g de base + 90g de catalisador.

★★★★★ (4)

A partir de:

R\$ 87,20

1

+

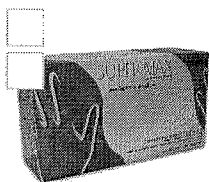

LEVE + PAGUE -

Luva de Procedimento - Supermax

Embalagem com 100 unidades. Escolha o tamanho.

★★★★★ (423)

A partir de:

R\$ 24,99

Por até R\$ 20,99

1

+

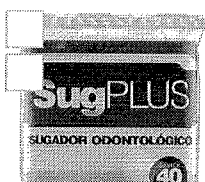

BAIXOU O PREÇO

Sugador Descartável - SugPlus

Embalagem com 40 unidades. Colorido.

★★★★★ (95)

A partir de:

R\$ 4,00

R\$ 4,25

1

=

Leve junto por:

R\$ 117,00

R\$ 116,44

COMPRAR TODOS

Indicação

Características

Itens Inclusos

Cimento indicado para uso após cirurgias periodontais, que oferece uma proteção local segura para feridas cirúrgicas, mantendo-as limpas.

OPINIÕES DOS CONSUMIDORES



Baseado em 4 avaliações

POSSO AJUDAR?



(<https://www.dentalgutierre.com.br/>)

Busque aqui..



Home (<https://www.dentalgutierre.com.br/>) > Cimentos (<https://www.dentalgutierre.com.br/cimentos/>) >

Cimento Cirúrgico (<https://www.dentalgutierre.com.br/cimentos/cimento-cirurgico/>)

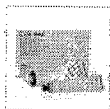
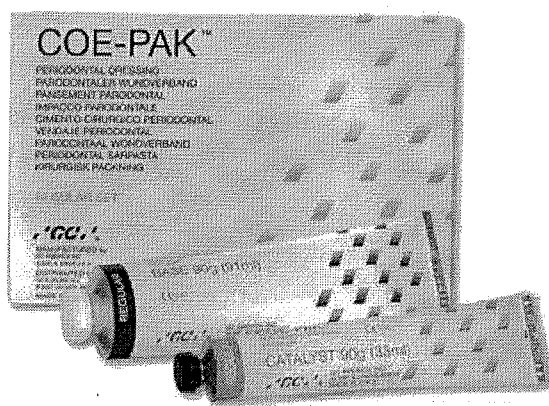

Tweetar (<https://twitter.com/share>)

Cimento Cirurgico Coe-Pak Regular (Sem Eugenol) Base 90g Cat. 90g Gc SKU 000541

R\$ 189,00

Quantidade

1



Adicionar ao Carrinho

Finalizar Compra

Consulte opções de parcelamento

Consulte frete e prazo de entrega

Indicações

Características e benefícios

DentalMaster > Materiais de Consumo > Cimentos

Compartilhe:

PERICEM CIMENTO CIRÚRGICO SEM EUGENOL - TECHNEW - CONJUNTO

Cód.24700

Selecione:

Conjunto		
Por: R\$ 67,40	<input type="text" value="1"/>	COMPRAR

Calcular o valor do frete e verificar disponibilidade:

OK

Não sei meu CEP

DESCRIÇÃO

Cimento indicado para uso após cirurgias periodontais, que oferece uma proteção local segura para feridas cirúrgicas, mantendo-as limpas.

Cimento periodontal sem eugenol.

Composição da Pasta base: Ácido graxos, Resina Natural, Resina Sintética, Óleo Mineral, Timol, Cera Natural e Aroma de Menta.

Composição da Pasta Aceleradora: Óleo Mineral, Óleo Vegetal, Óxido Zinco, Óxido de Magnésio, Pigmento de Óxido de Ferro, Timol, BHT e Aroma de Menta.

Registro na Anvisa: 80015520035.

Embalagem com 1 Base de 90g e 1 Catalisador de 90g.

NOVIDADES

Receba novidades e promoções por email:

Online

RELATÓRIO PÚBLICO
(medicamentos, materiais médico-hospitalares e gases medicinais)

PESQUISAR POR

 ITEM
 MODALIDADE
 INSTITUIÇÃO
 FORNECEDOR
 FABRICANTE
 FAIXA
 PERÍODO
 BASE SIASG(Compras Federais)
 TIPO DE COMPRA

ITEM

Descrição CATMAT:

CIMENTO ODONTOLÓGICO, COMPOSIÇÃO:FOSFATO DE ZINCO, ASPECTO FÍSICO:LÍQUIDO

Código BR:

BR 0404542

Unidade de Fornecimento:

Genérico:

 Sim Não

 Dados Agrupados

Adicionar

Grupo:

 Todos

Classe:

 Todos

PDM:

UF:

 Todas

Município:

 Seleção

Pesquisar

Limpar

RESULTADO

Os registros exibidos especificam as compras realizadas nos últimos 18 meses, o que corresponde ao seguinte período: 24-11-2017 a 24/05/2019
Base de Dados BPS

Gerar Planilha

Gerar PDF

CÓDIGO BR	DESCRIÇÃO CATMAT	UNIDADE DE FORNECIMENTO	GENÉRICO	DADOS DA COMPRA			DADOS DO FORNECEDOR			DADOS DA INSTITUIÇÃO			VALORES					
				DATA COMPRA	MODALIDADE DA COMPRA	DATA INSERÇÃO	TIPO COMPRA	FABRICANTE	FABRICANTE	FORNECEDOR	NOME DA INSTITUIÇÃO	MUNICÍPIO	UF	QTD ITENS COMPRADOS	PREÇO UNITÁRIO	CMED - PREÇO REGULADO	COMPETÊNCIA CMED	MÉDIA PONDERADA
BR0404542	CIMENTO ODONTOLÓGICO, COMPOSIÇÃO:FOSFATO DE ZINCO, ASPECTO FÍSICO:LÍQUIDO	FRASCO 10,00 ML	Não	16/05/2019	Pregão	20/05/2019	A	VIGODENT S/A INDUSTRIA E COMERCIO	MAQUIRA INDUSTRIA DE PRODUTOS ODONTOLÓGICOS LTDA	ARMED EIRELI - EPP	MUNICÍPIO DE SANTOS	SANTOS	SP	50	8,3900	N/A	N/A	10,7014
BR0404542	CIMENTO ODONTOLÓGICO, COMPOSIÇÃO:FOSFATO DE ZINCO, ASPECTO FÍSICO:LÍQUIDO	FRASCO 10,00 ML	Não	05/06/2018	Pregão	17/04/2019	A	GUSTAVO DE NICOLINO - EPP	MAQUIRA INDUSTRIA DE PRODUTOS ODONTOLÓGICOS LTDA	GUSTAVO NICOLINO - EPP	MUNICÍPIO DE AMERICO BRASILENSE	AMERICO BRASILENSE	SP	20	8,7700	N/A	N/A	10,7014

Mostrando 1 à 8 de 8 registro(s)

DADOS DO ITEM				DADOS DA COMPRA			DADOS DO FABRICANTE/FORNECEDOR				DADOS DA INSTITUIÇÃO				VALORES			
CÓDIGO BR	DESCRIÇÃO CATMAT	UNIDADE DE FORNECIMENTO	GENÉRICO	DATA COMPRA	MODALIDADE DA COMPRA	DATA INSERÇÃO	TIPO COMPRA	FABRICANTE	FORNECEDOR	NOME DA INSTITUIÇÃO	MUNICÍPIO	UF	QTD ITENS COMPRADOS	PREÇO UNITÁRIO	CMED - PREÇO REGULADO	COMPETÊNCIA CMED	MÉDIA PONDERADA	
BR0404542	CIMENTO ODONTOLÓGICO, COMPOSIÇÃO: FOSFATO DE ZINCO, ASPECTO FÍSICO: LÍQUIDO	FRASCO 10,00 ML	Não	21/08/2018	Pregão	30/10/2018	A	MAQUIRA INDUSTRIA DE PRODUTOS ODONTOLÓGICOS LTDA	JOANA DARCI BESSA - ME	CONSORCIO INTERMUNICIPAL DE SAUDE	PATO BRANCO	PR	30	9,3700	N/A	N/A	10,7014	
BR0404542	CIMENTO ODONTOLÓGICO, COMPOSIÇÃO: FOSFATO DE ZINCO, ASPECTO FÍSICO: LÍQUIDO	FRASCO 10,00 ML	Não	05/10/2018	Pregão	23/04/2019	A	MAQUIRA INDUSTRIA DE PRODUTOS ODONTOLÓGICOS LTDA	EMGE MATERIAIS ODONTOLÓGICOS LTDA	MUNICÍPIO DE TUPACIGUARA	TUPACIGUARA	MG	10	10,0000	N/A	N/A	10,7014	
BR0404542	CIMENTO ODONTOLÓGICO, COMPOSIÇÃO: FOSFATO DE ZINCO, ASPECTO FÍSICO: LÍQUIDO	FRASCO 10,00 ML	Não	23/02/2018	Pregão	22/05/2018	A	MAQUIRA INDUSTRIA DE PRODUTOS ODONTOLÓGICOS LTDA	EMGE MATERIAIS ODONTOLÓGICOS LTDA	MUNICÍPIO DE CAMPINA VERDE	CAMPINA VERDE	MG	16	14,5000	N/A	N/A	10,7014	
BR0404542	CIMENTO ODONTOLÓGICO, COMPOSIÇÃO: FOSFATO DE ZINCO, ASPECTO FÍSICO: LÍQUIDO	FRASCO 10,00 ML	Não	13/03/2018	Tomada de Preços	17/12/2018	A	WHITE MARTINS GASES INDUSTRIAIS DO NORDESTE LTDA.	DISTRIBUIDORA NOGUEIRA DE MEDICAMENTOS LTDA - EPP	MUNICÍPIO DE PADRE MARCOS DE SAUDE	PADRE MARCOS	PI	18	18,5000	N/A	N/A	10,7014	
BR0404542	CIMENTO ODONTOLÓGICO, COMPOSIÇÃO: FOSFATO DE ZINCO, ASPECTO FÍSICO: LÍQUIDO	FRASCO 10,00 ML	Não	19/03/2018	Pregão	30/01/2019	A	PRATI DONADUZZI E CIA LTDA	DROGA BOCHA DISTRIBUIDORA DE MEDICAMENTOS LTDA - EPP	MUNICÍPIO DE LAGOA ALEGRE	LAGOA ALEGRE	PI	10	28,5000	N/A	N/A	10,7014	
BR0404542	CIMENTO ODONTOLÓGICO, COMPOSIÇÃO: FOSFATO DE ZINCO, ASPECTO FÍSICO: LÍQUIDO	FRASCO 10,00 ML	Não	07/05/2018	Pregão	18/10/2018	A	DENTSPLY INDUSTRIA E COMERCIO LIMITADA	DISTRIBUIDORA DOM CABRAL LTDA	MUNICÍPIO DE GRUPIARA	GRUPIARA	MG	8	34,0000	N/A	N/A	10,7014	

Mostrando 1 a 8 de 8 registro(s)

Supporte a sistemas: 136 - opção 8
 e-mail: suporte.sistemas@bps.saude.gov.br
 Para contato: <http://sistemas.saude.gov.br/fele-corisco>

000445

16.

RELATÓRIO PÚBLICO
(medicamentos, materiais médico-hospitalares e gases medicinais)

PESQUISAR POR

- ITEM
- MODALIDADE
- INSTITUIÇÃO
- FORNECEDOR
- FABRICANTE
- FAIXA
- PERÍODO
- BASE SIASE(Compras Federais)
- TIPO DE COMPRA

ITEM

Item 218 - R\$ 19,58

Código BR: Descrição CATMAT:

Unidade de Fornecimento: Genérico: Sim Não

Grupo:

Classe:

PDM:

UF: Município:

Pesquisar

Limpar

RESULTADO

Os registros exibidos especificam as compras realizadas nos últimos 18 meses, o que corresponde ao seguinte período: 24-11-2017 a 24/05/2019
Base de Dados BPS

Gerar Planilha

Gerar PDF

CÓDIGO BR	DADOS DO ITEM			DADOS DA COMPRA				DADOS DA INSTITUIÇÃO				VALORES						
	DESCRIÇÃO CATMAT	UNIDADE DE FORNECIMENTO	GENÉRICO	DATA COMPRA	MODALIDADE DA COMPRA	DATA INSERÇÃO	TIPO COMPRA	FABRICANTE	FABRICANTE	FORNECEDOR	NOME DA INSTITUIÇÃO	MUNICÍPIO	UF	QTD ITENS COMPRADOS	PREÇO UNITÁRIO	CMED - PREÇO REGULADO	COMPETÊNCIA CMED	MÉDIA PONDERADA
BR0404543	CIMENTO ODONTOLÓGICO, COMPOSIÇÃO:FOSFATO DE ZINCO, ASPECTO FÍSICO:PO	FRASCO 28,00 G	Não	09/07/2018	Pregão	10/09/2018	A	MAQUIRA INDUSTRIA DE PRODUTOS ODONTOLÓGICOS LTDA	MAQUIRA INDUSTRIA DE PRODUTOS ODONTOLÓGICOS LTDA	APOGEU CENTER COMERCIAL DE PRODUTOS HOSPITALARES E MEDICAMEN	FUNDO MUNICIPAL DE SAUDE DE LUCENA	LUCENA	PB	60	4.5000	N/A	N/A	10,0570
BR0404543	CIMENTO ODONTOLÓGICO, COMPOSIÇÃO:FOSFATO DE ZINCO, ASPECTO FÍSICO:PO	FRASCO 28,00 G	Não	05/06/2018	Pregão	17/04/2019	A	MAQUIRA INDUSTRIA DE PRODUTOS ODONTOLÓGICOS LTDA	MAQUIRA INDUSTRIA DE PRODUTOS ODONTOLÓGICOS LTDA	GUSTAVO NICOLINO - EPP	MUNICÍPIO DE AMERICO BRASILENSE	SP	20	8.7700	N/A	N/A	N/A	10,0570

Mostrar 20

Mostrando 1 à 8 de 8 registro(s)

DADOS DO ITEM				DADOS DA COMPRA				DADOS DO FABRICANTE/FORNECEDOR				DADOS DA INSTITUIÇÃO				VALORES			
CÓDIGO BR	DESCRIÇÃO CATMAT	UNIDADE DE FORNECIMENTO	GENÉRICO	DATA COMPRA	MODALIDADE DA COMPRA	DATA INSERÇÃO	TIPO COMPRA	FABRICANTE	FORNECEDOR	NOME DA INSTITUIÇÃO	MUNICÍPIO	UF	QTD ITENS COMPRADOS	PREÇO UNITÁRIO	CMED - PREÇO REGULADO	COMPETÊNCIA CIMED	MÉDIA PONDERADA		
BR0404543	CIMENTO ODONTOLÓGICO, COMPOSIÇÃO: FOSFATO DE ZINCO, ASPECTO FÍSICO: PÓ	FRASCO 28,00 G	Não	20/02/2018	Pregão	28/06/2018	A	MAQUIRA INDUSTRIA DE PRODUTOS ODONTOLÓGICOS LTDA	NOS@LIG PRODUTOS ODONTOLÓGICOS LTDA - EPP	MUNICÍPIO DE BARUERI	BARUERI	SP	150	9,0000	N/A	N/A	10,0570		
BR0404543	CIMENTO ODONTOLÓGICO, COMPOSIÇÃO: FOSFATO DE ZINCO, ASPECTO FÍSICO: PÓ	FRASCO 28,00 G	Não	21/08/2018	Pregão	30/10/2018	A	MAQUIRA INDUSTRIA DE PRODUTOS ODONTOLÓGICOS LTDA	JOANA DARCI BESSA - ME	CONSORCIO INTERMUNICIPAL DE SAUDE	PATO BRANCO	PR	30	9,3700	N/A	N/A	10,0570		
BR0404543	CIMENTO ODONTOLÓGICO, COMPOSIÇÃO: FOSFATO DE ZINCO, ASPECTO FÍSICO: PÓ	FRASCO 28,00 G	Não	05/10/2018	Pregão	23/04/2019	A	MAQUIRA INDUSTRIA DE PRODUTOS ODONTOLÓGICOS LTDA	EMIGE MATERIAIS ODONTOLÓGICOS LTDA	MUNICÍPIO DE TUPACIGUARA	TUPACIGUARA	MG	10	10,0000	N/A	N/A	10,0570		
BR0404543	CIMENTO ODONTOLÓGICO, COMPOSIÇÃO: FOSFATO DE ZINCO, ASPECTO FÍSICO: PÓ	FRASCO 28,00 G	Não	10/10/2018	Pregão	06/12/2018	A	MAQUIRA INDUSTRIA DE PRODUTOS ODONTOLÓGICOS LTDA	E.C. DOS SANTOS COMERCIAL EIRELI	MUNICÍPIO DE PEDERNEIRAS	PEDERNEIRAS	SP	30	13,4700	N/A	N/A	10,0570		
BR0404543	CIMENTO ODONTOLÓGICO, COMPOSIÇÃO: FOSFATO DE ZINCO, ASPECTO FÍSICO: PÓ	FRASCO 28,00 G	Não	23/02/2018	Pregão	22/05/2018	A	MAQUIRA INDUSTRIA DE PRODUTOS ODONTOLÓGICOS LTDA	EMIGE MATERIAIS ODONTOLÓGICOS LTDA	MUNICÍPIO DE CAMPINA VERDE	CAMPINA VERDE	MG	16	16,5000	N/A	N/A	10,0570		
BR0404543	CIMENTO ODONTOLÓGICO, COMPOSIÇÃO: FOSFATO DE ZINCO, ASPECTO FÍSICO: PÓ	FRASCO 28,00 G	Não	19/03/2018	Pregão	30/01/2019	A	PRATI, DONADUZZI E CIA LTDA	DROGA ROCHA DISTRIBUIDORA DE MEDICAMENTOS LTDA - EPP	MUNICÍPIO DE LAGOA ALEGRE	LAGOA ALEGRE	PI	10	28,5000	N/A	N/A	10,0570		

Mostrando 1 a 8 de 8 registros

RELATÓRIO PÚBLICO
(medicamentos, materiais médico-hospitalares e gases medicinais)

PESQUISAR POR

- ITEM
- MODALIDADE
- INSTITUIÇÃO
- FORNECEDOR
- FABRICANTE
- FAIXA
- PERÍODO
- BASE SIASG(Compras Federais)
- TIPO DE COMPRA

ITEM

Descrição CATMAT:

Código BR: 0404553

Unidade de Fornecimento: CIMENTO ODONTOLÓGICO, TIPO-ENDODÔNTICO, COMPOSIÇÃO:COM EUGENOL, ASPECTO FÍSICO:PO + LÍQUIDO, APRESENTAÇÃO:CONJUNTO COMPLETO

Unidade de Fornecimento:

Genérico: Sim Não

Dados Agrupados

Adicionar

Grupo:

Todos

Classe:

Todos

PDM:

UF:

Todos

Município:

Selezione

RESULTADO

Os registros exibidos especificam as compras realizadas nos últimos 18 meses, o que corresponde ao seguinte período: 24-11-2017 a 24/05/2019
Base de Dados: BPS

CÓDIGO BR	DESCRIÇÃO CATMAT	UNIDADE DE FORNECIMENTO	GÊNERICO	DADOS DA COMPRA			DADOS DO FABRICANTE/FORNECEDOR			DADOS DA INSTITUIÇÃO			VALORES				
				DATA COMPRA	MODALIDADE DA COMPRA	DATA INSERÇÃO	TIPO COMPRA	FABRICANTE	FORNECEDOR	NOME DA INSTITUIÇÃO	MUNICÍPIO	UF	QTD ITENS COMPRADOS	PREÇO UNITÁRIO	COMPETÊNCIA CMED	MÉDIA PONDERADA	
BR0404553	CIMENTO ODONTOLÓGICO, TIPO-ENDODÔNTICO, COMPOSIÇÃO:COM EUGENOL, ASPECTO FÍSICO:PO + LÍQUIDO, APRESENTAÇÃO:CONJUNTO COMPLETO	UNIDADE	Não	19/02/2019	Pregão	29/04/2019	A	BIODINAMICA QUIMICA E FARMACEUTICA LTDA - EPP	AIRMED EIRELI - EPP	SECRETARIA MUNICIPAL DA SAUDE	SÃO PAULO	SP	1284	13.3000	N/A	N/A	13,5686

Mostrando 1 à 4 de 4 registro(s)

CÓDIGO BR	DADOS DO ITEM				DA COMPRA				DA INSTITUIÇÃO				VALORES			
	DESCRIÇÃO CATMAT	UNIDADE DE FORNECIMENTO	GENÉRICO	DATA COMPRA	MODALIDADE DA COMPRA	DATA INSCRIÇÃO	TIPO COMPRA	FABRICANTE	FABRICANTE/FORNECEDOR	NOME DA INSTITUIÇÃO	MUNICÍPIO	UF	QTD. ITENS COMPRADOS	PREÇO UNITÁRIO	CMED - PREÇO REGULADO	COMPETÊNCIA CMED
BR0404563	CIMENTO ODONTOLÓGICO, TIPO: ENDODONTICO, COM POSIÇÃO: COM EUGENOL, ASPECTO FÍSICO: PÓ + LÍQUIDO, APRESENTAÇÃO: CONJUNTO COMPLETO	UNIDADE	Não	13/12/2017	Pregão	06/03/2018	A	TECHNEW COMERCIO E INDUSTRIA LTDA	IND-DENTAL PRODUTOS ODONTOLÓGICOS, MEDICOS E HOSPITALARES LTDA - EPP	MUNICÍPIO DE ALTINOPOLIS	SP	10	31,0000	N/A	N/A	13,5686
BR0404563	CIMENTO ODONTOLÓGICO, TIPO: ENDODONTICO, COM POSIÇÃO: COM EUGENOL, ASPECTO FÍSICO: PÓ + LÍQUIDO, APRESENTAÇÃO: CONJUNTO COMPLETO	UNIDADE	Não	05/10/2018	Pregão	23/04/2019	A	DENTSPLY INDUSTRIA E COMERCIO LIMITADA	DATHA PRODUTOS ODONTOLÓGICOS E NUTRICIONAIS LTDA - EPP	MUNICÍPIO DE TUPACIGUARA	MG	6	42,0000	N/A	N/A	13,5686
BR0404563	CIMENTO ODONTOLÓGICO, TIPO: ENDODONTICO, COM POSIÇÃO: COM EUGENOL, ASPECTO FÍSICO: PÓ + LÍQUIDO, APRESENTAÇÃO: CONJUNTO COMPLETO	UNIDADE	Não	05/10/2018	Pregão	23/04/2019	A	DENTSPLY INDUSTRIA E COMERCIO LIMITADA	EMIGE MATERIAIS ODONTOLÓGICOS LTDA	MUNICÍPIO DE TUPACIGUARA	MG	1	95,5000	N/A	N/A	13,5686

Mostrando 1 a 4 de 4 registros

Suporte a sistemas: 136 - opção 8
 e-mail: suporte.sistemas@datasus.gov.br
 Site conosco: <http://datasus.saude.gov.br/fale-conosco>

000440
2/2

Precisa de ajuda?

Acompanhe seu Pedido

2ª Via do Boleto

Entre ou Cadastre-se
Minha Conta

O que você procura?

Por Categoria

Repetir Pedido

Tudo Que Você Precisa

Promoções

Dental Cremer | Endodontia | Cimento Endodôntico

Produto

Indicação

Características

Itens Inclusos



Cimento Endodôntico Endofill - Dentsply

Cod. de Referência: 279214

★★★★☆ (9)

Veja opiniões de quem já comprou

Embalagem com 1 pó 12g + 1 líquido 10ml.

BAIXOU! Aproveite nossas ofertas!



FRETE GRÁTIS! NAS COMPRAS ACIMA DE R\$100,00

R\$69,81

-21

Condições de Pagamento [+]

Por: **R\$55,00**

QUANTIDADE:

1

COMPRAR

VOCÊ ESTÁ EM UM AMBIENTE SEGURO

APROVEITE E COMPRE JUNTO



+



+

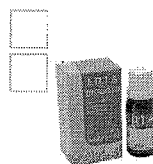

=

Leve junto por:

R\$ 87,73

R\$ 72,92

COMPRAR TODOS

BAIXOU O PREÇO

Cimento Endodôntico
Endofill - Dentsply

Embalagem com 1 pó 12g +
1 líquido 10ml.

★★★★☆ (9)

A partir de:

R\$ 69,84
R\$ 55,00

EDTA Trissódico - Asfer

Frasco com 20ml.

★★★★☆ (2)

A partir de:

R\$ 10,20

Edta Trissódico Líquido -
Biodinâmica

Frasco com 20ml.

★★★★☆ (1)

A partir de:

R\$ 7,72

1

1

1

Indicação

Características

Itens Inclusos

Cimento Obturador à base de óxido de zinco e eugenol. Apresenta boa tolerância pelos tecidos apicais, radiopacidade e impermeabilidade. Possui uma fina granulação, propiciando uma mistura homogênea e um perfeito escoamento.

POSSO AJUDAR?

OPINIÕES DOS CONSUMIDORES

Ampliação **DSHOP** Compre e entregue de forma rápida DSHOP com um preço de milhões de ofertas! **APROVEITE!**

Bem-vindo Cliente (<https://www.dentalshop.com.br/identificacao/1/9>)
 Minha conta (<https://www.dentalshop.com.br/identificacao/1/9/destino/comprador>) Meus Pedidos (<https://www.dentalshop.com.br/identificacao/1/9/destino/meuspedidos>)
 Dúvidas (<https://www.dentalshop.com.br/duvidas>) Contato (<https://www.dentalshop.com.br/faleconosco>)

BUSCAR Televidas 0800 602 5400

WhatsApp (51) 99807-7440 (<https://api.whatsapp.com/send?phone=5551998077440>) 0 (<https://www.dentalshop.com.br/carrinho/1/9>)

Veja mais categorias

INSTRUMENTAL
(<https://www.dentalshop.com.br/d/2982/instrumental>)

ENDODONTIA
(<https://www.dentalshop.com.br/d/2989/endodontia>)

HARMONIZAÇÃO OROFACIAL
(<https://www.dentalshop.com.br/d/2979/harmonizacao-orofacial>)

ORTODONTIA
(<https://www.dentalshop.com.br/d/2986/ortodontia>)

DESCARTÁVEIS
(<https://www.dentalshop.com.br/d/2996/descartaveis>)

JALECO E TOUCA
(<https://www.dentalshop.com.br/d/2970/jaleco-e-touca>)

GIFTS
(<https://www.dentalshop.com.br/d/2974/gifts>)

CURSOS E EVENTOS (<http://dentalshop.myclashop.com.br/pagina institucional/cursos>)

<https://www.dentalshop.com.br/> > [cimentos](https://www.dentalshop.com.br/d/2953/cimentos) > [cimento endodôntico endofill kit 12g + 10ml - dentsply](https://www.dentalshop.com.br/d/2953/cimentos)



Cimento Endodôntico Endofill Kit 12g + 10ml - Dentsply -

Código 1822



(https://www.dentalshop.com.br/regpromocaoofrete/produto_id/59142) **Ganhe um brinde**
 (https://www.dentalshop.com.br/regpromocaoofrete/produto_id/59142)

Por **R\$60,90**

(<https://dentalshop.ciaimg.com.br/Assets/Produtos/SuperZoom/b8034c3e2c9dc48f6ec885897cb77a8b.jpg?v=9cde0fac-1>)

CARACTERÍSTICAS

Embalagem com 1 pó 12g + 1 líquido 10ml. * Endofill apresenta boa tolerância pelos tecidos apicais, radiopacidade e impermeabilidade. * Possui fina granulação, proporcionando uma mistura homogênea e um perfeito escoamento. * Cimento endodôntico à base de Óxido de Zinco e Eugenol. * Registro na Anvisa 10186370150. INDICAÇÃO Cimento Obturador à base de óxido de zinco e eugenol. Apresenta boa tolerância pelos tecidos apicais, radiopacidade e impermeabilidade. Possui uma fina granulação, propiciando uma mistura homogênea e um perfeito escoamento.

Itens que você visualizou recentemente

(https://www.dentalshop.com.br/p/62420/ponta-diamantada-esferica-pm-kg-sorensen/campanha_id/26)
Ponta Diamantada Esférica PM - KG Sorensen
 (https://www.dentalshop.com.br/p/62420/ponta-diamantada-esferica-pm-kg-sorensen/campanha_id/26)
POR R\$ 16,99
 ([HTTPS://WWW.DENTALSHOP.COM.BR/P/62420/PONTA-DIAMANTADA ESFERICA PM - KG SORENSEN](https://www.dentalshop.com.br/p/62420/ponta-diamantada-esferica-pm-kg-sorensen/campanha_id/26))

(https://www.dentalshop.com.br/p/64890/broca-diamantada-pm-invicta-american/campanha_id/26)
Broca Diamantada PM Invicta - American MEDIA PM95
 (https://www.dentalshop.com.br/p/64890/broca-diamantada-pm-invicta-american/campanha_id/26)
POR R\$ 20,30
 ([HTTPS://WWW.DENTALSHOP.COM.BR/P/64890/BROCA-DIAMANTADA PM INVICTA AMERICAN MEDIA PM95](https://www.dentalshop.com.br/p/64890/broca-diamantada-pm-invicta-american/campanha_id/26))

RELATORIO PÚBLICO (medicamentos, materiais médico-hospitalares e gases medicinais)

PESQUISAR POR

- ITEM
- MODALIDADE
- INSTITUIÇÃO
- FORNECEDOR
- FABRICANTE
- FAIXA
- PERÍODO
- BASE SIASG (Compras Federais)
- TIPO DE COMPRA

ITEM

Descrição CATMAT:

CIMENTO obturador endodôntico à base de MTA 1 seringa de 4g mais 15 pontas de automistura mais bloco de spatulação

Código BR: 0430907

Unidade de Fornecimento: --

Genérico: Sim Não

Dados Agrupados

Adicionar

Grupo: Todos

Classer: Todos

PEM: --

UF: Todas

Município: Selezione

Pesquisar

Limpar

Gerar Planilha

Gerar PDF

RESULTADO

Os registros exibidos especificam as compras realizadas nos últimos 18 meses, o que corresponde ao seguinte período: 24-11-2017 a 24/05/2019 Base de Dados bps

DADOS DO ITEM		DADOS DA COMPRA				DADOS DO FABRICANTE/FORNECEDOR			DADOS DA INSTITUIÇÃO				VALORES				
CÓDIGO BR	DESCRIÇÃO CATMAT	UNIDADE DE FORNECIMENTO	GENÉRICO	DATA COMPRA	MODALIDADE DA COMPRA	DATA INSERÇÃO	TIPO COMPRA	FABRICANTE	FORNECEDOR	NOME DA INSTITUIÇÃO	MUNICÍPIO	UF	QTD ITENS COMPRADOS	PREÇO UNITÁRIO	CMED - PREÇO REGULADO	COMPETÊNCIA CMED	MÉDIA PONDERADA
Nenhum registro encontrado..																	

Mostrar: 20

Precisa de ajuda?

Acompanhe seu Pedido

2ª Via do Boletim

Entre ou Cadastre-se Minha Conta

O que você procura?

Por Categoria

Repetir Pedido

Tudo Que Você Precisa

Promoções

Dental Cremer | Endodontia | Cimento Endodôntico

Produto

Indicação

Características

Itens Inclusos

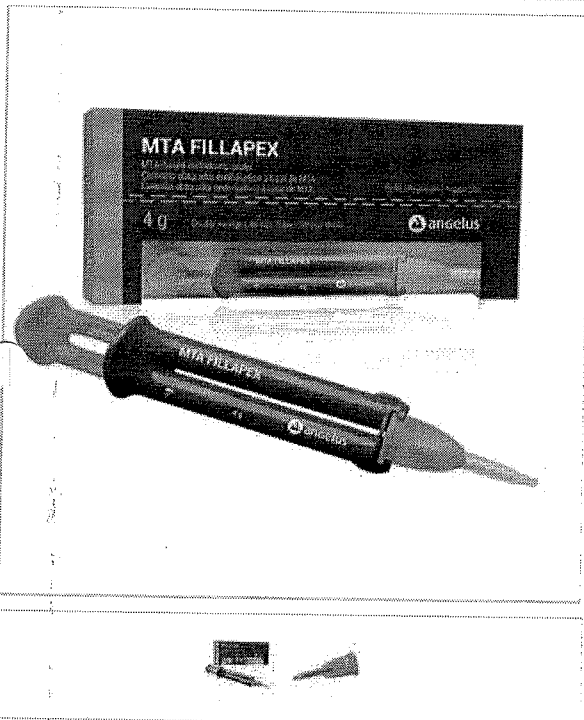

Cimento Endodôntico MTA Fillapex - Angelus

Cod. de Referência: 383942

★★★★☆ (3)

Veja opiniões de quem já comprou

Embalagem com 1 seringa de 4g + 15 pontas de automistura + 1 bloco de espátulação. Reposição.

FRETE GRÁTIS! NAS COMPRAS ACIMA DE R\$100,00

Por: **R\$87,40**

Condições de Pagamento [+]

QUANTIDADE:

1

COMPRAR

VOCÊ ESTÁ EM UM AMBIENTE SEGURO

APROVEITE E COMPRE JUNTO

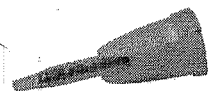

+

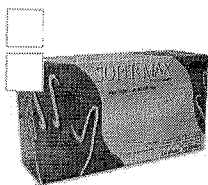

+

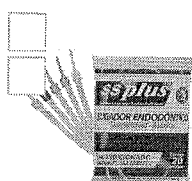

=

Leve junto por:

~~R\$ 127,89~~
R\$ 122,29

COMPRAR TODOS

Cimento Endodôntico MTA Fillapex - Angelus

Embalagem com 1 seringa de 4g + 15 pontas de automistura + 1 bloco de ...

★★★★☆ (3)

A partir de:

R\$ 87,40

LEVE + PAGUE

Luva de Procedimento - Supermax

Embalagem com 100 unidades. Escolha o tamanho.

★★★★☆ (423)

A partir de:

R\$ 24,99

Por até R\$ 20,99

BAIXOU O PREÇO

Sugador Endodôntico Descartável - SSPlus

Embalagem com 20 unidades.

★★★★☆ (97)

A partir de:

~~R\$ 15,50~~
R\$ 9,90

1

1

Modelo

1

Indicação

Características

Itens Inclusos

É indicado para obturação de canais radiculares.

POSSO AJUDAR?

OPINIÕES DOS CONSUMIDORES

Bem-vindo Cliente (<https://www.dentalshop.com.br/identificacao/1/9>)

Minha conta (<https://www.dentalshop.com.br/identificacao/1/9/destino/comprador>) Meus Pedidos (<https://www.dentalshop.com.br/identificacao/1/9/destino/meuspedidos>)

Dúvidas (<https://www.dentalshop.com.br/duvidas>) Contato (<https://www.dentalshop.com.br/faleconosco>)

BUSCAR



Teleendas 0800 602 5400

WhatsApp (51) 99807-7440 (<https://api.whatsapp.com/send?phone=5551998077440>)

0 (<https://www.dentalshop.com.br/carrinho/1/9>)

Veja mais categorias

INSTRUMENTAL
(<https://www.dentalshop.com.br/d/2982/instrumental>)

ENDODONTIA
(<https://www.dentalshop.com.br/d/2989/endodontia>)

HARMONIZAÇÃO OROFACIAL
(<https://www.dentalshop.com.br/d/2979/harmonizacao-orofacial>)

ORTODONTIA
(<https://www.dentalshop.com.br/d/2986/ortodontia>)

DESCARTÁVEIS
(<https://www.dentalshop.com.br/d/2996/descartaveis>)

JALECO E TOUCA
(<https://www.dentalshop.com.br/d/2970/jaleco-e-touca>)

GIFTS
(<https://www.dentalshop.com.br/d/2974/gifts>)

CURSOS E EVENTOS (<http://dentalshop.myciashop.com.br/paginainstitucional/cursos>)

<https://www.dentalshop.com.br/> > [cimentos](https://www.dentalshop.com.br/d/2953/cimentos) > [cimento endodôntico mta fillapex - angelus](https://www.dentalshop.com.br/d/2953/cimentos)

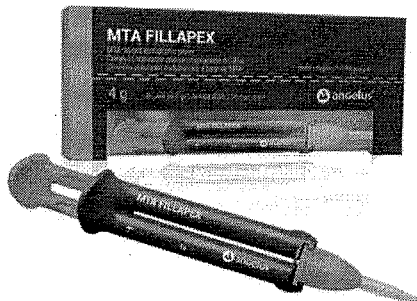

Cimento Endodôntico MTA Fillapex - Angelus -

Código 4347



(https://www.dentalshop.com.br/regrapromocaoofrete/produto_id/59510) **Ganhe um brinde**
(https://www.dentalshop.com.br/regrapromocaoobrinde/produto_id/59510)

Por **R\$81,67**

1

Comprar

CALCULAR SUA ENTREGA
Esqueci meu CEP

OK

(<https://dentalshop.ciaimg.com.br/Assets/Produtos/SuperZoom/03a59f845b013fd4171b128f5a0ac9ad6.jpg?v=deb0b18-1>)

CARACTERÍSTICAS

Embalagem com 1 seringa de 4g + 15 pontas de automistura + 1 bloco de espátulação. Reposição. **CARACTERÍSTICAS** * À base de MTA (mineral trióxido agregado). * É um produto biocompatível. * Possui alta radiopacidade. * Excelente escoamento. * Libera íons de cálcio. * Seu sistema é pasta a pasta, que facilita a manipulação e tem base resinosa para uma fácil remoção. * Estimulação da formação de tecido duro no ápice dental e em locais de perfuração. **INDICAÇÃO** É indicado para obturação de canais radiculares.

Isto combina com



(https://www.dentalshop.com.br/p/59762/escova-profilatica-de-robinson-branca-media-ca---mk-life/campanha_id/26)

Escova Profilática de Robinson Branca Média CA - MK Life

(https://www.dentalshop.com.br/p/59762/escova-profilatica-de-robinson-branca-media-ca---mk-life/campanha_id/26)

POR R\$ 7,90

RAR
[COM.BR/P/61479/SQUEZZE-](https://www.dentalshop.com.br/p/61479/SQUEZZE-) **COMPRAR**

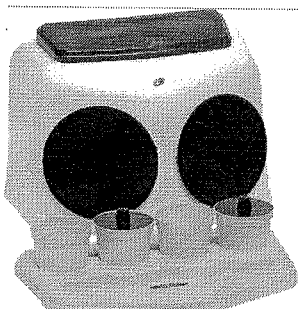

(https://www.dentalshop.com.br/p/60802/camara-escura-para-revelacao-gold-line---essence-dental-vh/campanha_id/26)

Câmara Escura Para Revelação Gold Line - Essence Dental VH

(https://www.dentalshop.com.br/p/60802/camara-escura-para-revelacao-gold-line---essence-dental-vh/campanha_id/26)

POR R\$ 182,00

COMPRAR



(https://www.dentalshop.com.br/p/62617/braquete-ceramico-clarity-advanced-apc-mbt-022--3m/campanha_id/26)

Bráquete Cerâmico Clarity Advanced APC MBT 022 - 3M

(https://www.dentalshop.com.br/p/62617/braquete-ceramico-clarity-advanced-apc-mbt-022--3m/campanha_id/26)

POR R\$ 1400,00

6x de R\$ 233,33 sem juros

COMPRAR



(https://www.dentalshop.com.br/p/62616/braquete-ceramico-clarity-advanced-apc-roth-022--3m/campanha_id/26)

Bráquete Cerâmico Clarity Advanced APC Roth 022 - 3M

(https://www.dentalshop.com.br/p/62616/braquete-ceramico-clarity-advanced-apc-roth-022--3m/campanha_id/26)

POR R\$ 1400,00

6x de R\$ 233,33 sem juros

COMPRAR



(/index.php)

Precisa de ajuda? (/pagina.php?info_id=7) Login (/login.php) Cadastre-se (/cadastro.php) Meus pedidos (/minha-conta/pedidos)
Acompanhe seu pedido (/pagina.php?info_id=5) 📞 (14) 3441-4982 (/faleconosco.php) 📧 (14) 9 8826-0700 (/faleconosco.php)

Busque produto ou marca...



MENU

☰ (<https://www.clareadordental.net.br/>) » [Materiais de Consumo](https://www.clareadordental.net.br/materiais-de-consumo/) »
[Endodontia](https://www.clareadordental.net.br/materiais-de-consumo/endodontia/) »
[Cimento Endodôntico](https://www.clareadordental.net.br/materiais-de-consumo/endodontia/cimento-endodontico/)

Cimento Endodontico MTA Fillapex 4G - Angelus

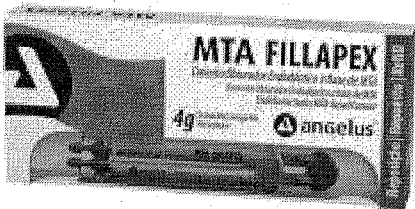

Restaurador endodôntico à base de MTA.

Veja: [Angelus](https://www.clareadordental.net.br/angelus-f36/)

ações. [Dê a sua avaliação!](#) | [Tire suas dúvidas](#)

80,61

ou em até 1x de **R\$ 80,61**
ou **R\$ 76,58** à vista com 5%

(<https://cdn.iset.io/assets/39158/produtos/2253/angelus-19544.jpg>)

COMPRAR

Parcelas ▶

1x de R\$ 80,61 sem juros

Depósito Bancário
R\$ 76,58 à vista com 5% de desconto

Calcule o frete para sua região:

-

CALCULAR FRETE

🔙 INDICAR PRODUTO ➕ ADICIONAR COMENTÁRIOS 🗒️ FORMAS DE PAGAMENTO



(<https://api.whatsapp.com/send?phone=5514988260700>)

RELATORIO PÚBLICO
(medicamentos, materiais médico-hospitalares e gases medicinais)

PESQUISAR POR

ITEM
 MODALIDADE
 INSTITUIÇÃO
 FORNECEDOR
 FABRICANTE
 FAIXA
 PERÍODO
 BASE SIASG (Compras Federais)
 TIPO DE COMPRA

ITEM:
 Descrição CATMAT:

Código BR: 0430907
 Unidade de Fornecimento:

Genérico: Sim Não
 Dados Agrupados

Adicionar

Grupo: Todos

Classe: Todos

PDM:

UF: Todas
 Município: Selezione

Pesquisar Limpar

Gerar Planilha Gerar PDF

RESULTADO

Os registros exibidos especificam as compras realizadas nos últimos 18 meses, o que corresponde ao seguinte período: 24-11-2017 a 24/05/2019
Base de Dados: BPS

Mostrar: 20 ▼

DADOS DO ITEM			DADOS DA COMPRA				DADOS DO FABRICANTE/FORNECEDOR			DADOS DA INSTITUIÇÃO				VALORES			
CÓDIGO BR	DESCRIÇÃO CATMAT	UNIDADE DE FORNECIMENTO	GENÉRICO	DATA COMPRA	MODALIDADE DA COMPRA	DATA INSERÇÃO	TIPO COMPRA	FABRICANTE	FABRICANTE	FORNECEDOR	NOME DA INSTITUIÇÃO	MUNICÍPIO	UF	QTD ITENS COMPRADOS	PREÇO UNITÁRIO	COMPETÊNCIA CMED	MÉDIA PONDERADA
Nenhum registro encontrado.																	

Precisa de ajuda?

Acompanhe seu Pedido

2ª Via do Boleto

Entre ou Cadastre-se Minha Conta

O que você procura?

Por Categoria

Repetir Pedido

Tudo Que Você Precisa

Promoções

Dental Cremer | Endodontia | Cimento Endodôntico Reparador

Produto

Indicação

Características

Itens Inclusos

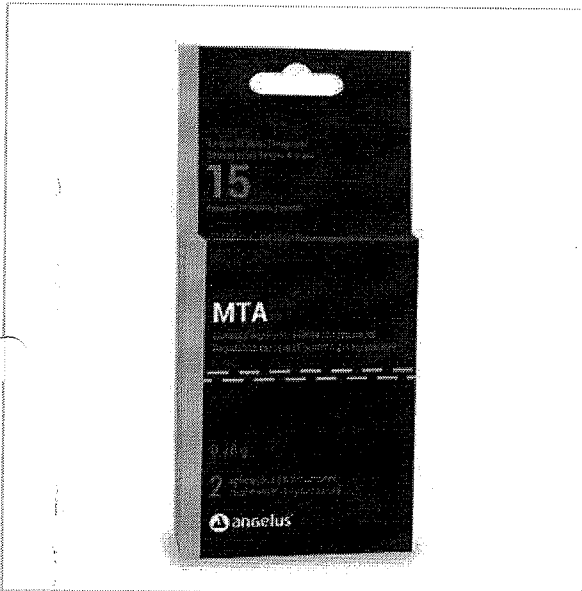

Cimento Reparador MTA - Angelus

Cod. de Referência: 305128

★★★★☆ (4)

Veja opiniões de quem já comprou

Embalagem com 0,28g (2 aplicações).



FRETE GRÁTIS! NAS COMPRAS ACIMA DE R\$100,00

Por: **R\$234,00**

Condições de Pagamento [+]

QUANTIDADE:

COMPRAR

VOCÊ ESTÁ EM UM AMBIENTE SEGURO



APROVEITE E COMPRE JUNTO



+

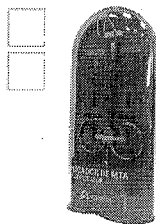

+



=

Leve junto por:

R\$ 472,00

COMPRAR TODOS

Cimento Reparador MTA - Angelus

Aplicador MTA - Angelus

Clorhexidina Cleanform 2% - Fórmula e Ação

Embalagem com 0,28g (2 aplicações).

Unidade. tamanho Médio.

Frasco com 100ml.

★★★★☆ (4)

★★★★☆ (2)

A partir de: **R\$ 234,00**

A partir de: **R\$ 214,00**

A partir de: **R\$ 24,00**

Indicação

Características

Itens Inclusos

Tratamento de perfurações do canal radicular ou furca. Selamento de reabsorções internas e internas comunicantes. Retrobuturação em cirurgias pararendodônticas.

POSSO AJUDAR?

OPINIÕES DOS CONSUMIDORES



Principal / Cimento Reparador MTA - Angelus

buscar...

1/3

Cimento Reparador MTA - Angelus

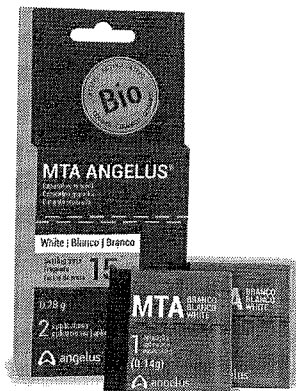

Duplo clique na imagem acima para visualizá-la maior



MAIS VISUALIZAÇÕES



Cimento Reparador MTA - Angelus

[Enviar para um amigo](#)

[Seja o primeiro a comentar este produto](#)

[Inscrever-se para alerta de preço](#)

[Inscreva-se para ser notificado quando este produto voltar para o estoque](#)

Disponibilidade: Esgotado.

R\$182,52

Parcele no Cartão com PagSeguro

2x R\$95,37 *	3x R\$64,51 *
4x R\$49,09 *	5x R\$39,84 *
6x R\$33,68 *	7x R\$29,28 *
8x R\$25,99 *	9x R\$23,43 *
10x R\$21,39 *	11x R\$19,72 *
12x R\$18,33 *	

Em todos os cartões de Crédito



* Taxa de 2,99% ao mês (parcela mínima de R\$5,00)

Descrição Rápida

Cimento Reparador para complicações endodônticas.

Contém 2 doses.

Descrição do Produto

MTA Angelus - Eficiência comprovada no tratamento de perfurações

Cimento reparador

Indicação:

- Tratamento de perfurações do canal radicular ou furca;
- Selamento de reabsorções internas e internas comunicantes;
- Retrobturação em cirurgias parendodônticas;
- Capeamento pulpar em tratamentos conservadores (proteção pulpar direta e pulpotomia em dentes permanentes e decíduos);
- Apexificação e apexigênese;
- Selamento intracoronário prévio ao clareamento dental interno de dentes despolpados;
- Selamento apical (plug) para obturação radicular em canais com abertura apical ampla.

Características:

- Liberação de íons Cálcio;
- Material odontológico indutor de neoformação de cimento perirradicular;
- Hidrofílico;
- Alta alcalinidade;

O que você está procurando ?

[MEU CADASTRO](#)[MEUS PEDIDOS](#)[MEU CARRINHO](#)[/ Cimentos e Forradores / Endodontico](#)

Mta Cimento Reparador De Perfuracao 2 Doses Branco Ref. 824 Angelus

[Anestésicos](#)[Broqueiros](#)[Desinfecção](#)[JetPik e Antissépticos](#)[Produtos Hospitalares](#)[Soluções de Limpeza](#)[Acabamento e Polimento](#)[Adesivos, Ácidos e Pincéis](#)[Aglhas, Fios e Suturas](#)[Alginatos e Pastas](#)[Algodão e Gaze](#)[Amalgama e Acessórios](#)[Autoclaves, Embalagens e Afins](#)[Bandejas e Estojos Inox](#)[Brocas e Acessórios](#)[Carbonos e Tiras](#)[Ceras](#)[Cimentos e Forradores](#)[CIOSP](#)[Clareador e Acessórios](#)[Cones Gutapercha e Papel](#)[Dentes](#)[Descartáveis](#)[Diversos](#)[Endodontia](#)[Empastamentos](#)[Filmes e Acessórios](#)[Gessos e Revestimentos](#)[Instrumentais](#)[Lima Angelus](#)[Lima FKG](#)[Lima Maillefer](#)[Lima Mani](#)[Lima Moyco](#)[Luvas e Máscaras](#)[Medicamentos](#)[Moldagens e Acessórios](#)[Moldeiras](#)[Ortodontia](#)[Papeleria](#)[Prevenção e Profilaxia](#)[Protese e Acessórios](#)[Reembasadores](#)[Resina Acrilica](#)[Resina Fotopolimerizável](#)

Foto meramente ilustrativa

[AMPLIAR FOTO](#)

por: R\$ **221,00** / unidade
em até ou: 2x de R\$110,50

3% de desconto para Boleto Bancário, Depósito Bancário, Transferência Eletrônica R\$214,37

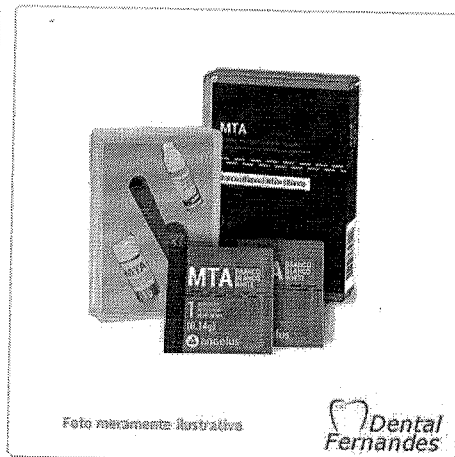
Parcelamento no cartão de crédito.

1x de R\$221,00 sem juros

2x de R\$110,50 sem juros

Quantidade: [COMPRAR](#)[MOSTRAR A MEU AMIGO](#)

Descrição

MTA-ANGELUS

Material odontológico e dental : Cimento reparador

Características :

- . Tratamento de perfurações do canal radicular ou furca;
- . Selamento de reabsorções internas e internas comunicantes;
- . Retobturação em cirurgias parestodônticas;
- . Capeamento pulpar em tratamentos conservadores (proteção pulpar direta e pulpotomia em dentes permanentes e decíduos);
- . Apexificação e apexigênese;
- . Selamento intracoronário prévio ao clareamento dental interno de dentes despulpados;
- . Selamento apical (plug) para obturação radicular em canais com abertura apical ampla;
- . Liberação de íons Cálcio: auxilia na rápida recuperação óssea e formação do cimento;
- . Indutor de neoformação de cimento perirradicular: Vedamento biológico;
- . Hidrofílico;
- . Alta alcalinidade: propriedade antibacterianas;
- . Baixa solubilidade;
- . Óxido de Cálcio: promove a biocompatibilidade tecidual;
- . Agregado de óxidos: boa resistência à compressão;
- . Alta radiopacidade;
- . Tempo de Presa de 15 minutos

APRESENTAÇÕES DO PRODUTO

Ref. 824 MTA-Branco (Branco - 2 doses) - 0,28 g de MTA branco (2 sachês) e 3 ml de água destilada

Ref. 822 MTA-Branco (Branco) - 1 g de MTA branco, 3 ml de água destilada e 1 dosador de pó.

Ref. 820 MTA-Angelus (Cinza) - 1 g MTA cinza, 3 ml de água destilada e 1 dosador de pó.

Ref. 821 MTA-Angelus (Cinza - 2 g) - 2 g MTA cinza, 3 ml de água destilada e 1 dosador de pó.

RELATÓRIO PÚBLICO
(medicamentos, materiais médico-hospitalares e gases medicinais)

PESQUISAR POR

ITEM
 MODALIDADE
 INSTITUIÇÃO
 FORNECEDOR
 FABRICANTE
 FAIXA
 PERÍODO
 BASE SIASG (Compras Federais)
 TIPO DE COMPRA

ITEM

Código BR: 0413480

Descrição CATMAT: CINZEL - USO ODONTOLÓGICO, MATERIAL-AÇO INOXIDÁVEL, TIPO:MICRO OCHSENBEIN, MODELO: Nº 2

Unidade de Fornecimento: ---

Genérico: Sim Não

Dados Agrupados

Adicionar

Grupo: Todos

Classe: Todos

PDM: ---

UF: Todas Município: Seleção

Item 222 AO 227 - R\$ 61,09.

Pesquisar Limpar

Gerar Planilha Gerar PDF

RESULTADO

Os registros exibidos especificam as compras realizadas nos últimos 18 meses, o que corresponde ao seguinte período: 24-11-2017 a 24/05/2019
Base de Dados BPS

DADOS DO ITEM				DADOS DA COMPRA			DADOS DO FORNECEDOR			DADOS DA INSTITUIÇÃO				VALORES					
CÓDIGO BR	DESCRIÇÃO CATMAT	UNIDADE DE FORNECIMENTO	GENÉRICO	DATA COMPRA	MODALIDADE DA COMPRA	DATA INSERÇÃO	TIPO COMPRA	FABRICANTE	FABRICANTE	FABRICANTE	FORNecedor	NOME DA INSTITUIÇÃO	MUNICIPIO	UF	QTD ITENS COMPRADOS	PREÇO UNITÁRIO	CMED - PREÇO REGULADO	COMPETÊNCIA CMED	MÉDIA PONDERADA
BR0413480	CINZEL - USO ODONTOLÓGICO, MATERIAL-AÇO INOXIDÁVEL, TIPO:MICRO OCHSENBEIN, MODELO: Nº 2	UNIDADE	Não	21/08/2018	Pregão	30/10/2018	A	GOLGRAN INDUSTRIA E COMERCIO DE INSTRUMENTAL ODONT LTDA	EQUIPAR SUPRIMENTOS ODONTOMEDICOS LTDA - EPP	CONSORCIO INTERMUNICIPAL DE SAUDE	PATO BRANCO	PR	30	42,0000	N/A	N/A	42,2445		

Mostrando 1 à 3 de 3 registro(s)

DADOS DO ITEM				DADOS DA COMPRA			DADOS DO FABRICANTE/FORNECEDOR			DADO INSTITUIÇÃO			VALORES				
CÓDIGO BR	DESCRIÇÃO CATMAT	UNIDADE DE FORNECIMENTO	GENÉRICO	DATA COMPRA	MODALIDADE DA COMPRA	DATA INSERÇÃO	TIPO COMPRA	FABRICANTE	FORNECEDOR	NOME DA INSTITUIÇÃO	MUNICÍPIO	UF	QTD ITENS COMPRADOS	PREÇO UNITÁRIO	CMED - PREÇO REGULADO	COMPETÊNCIA CMED	MEDIA PONDERADA
BR0413480	CINZEL - USO ODONTOLÓGICO, MATERIAL-AÇO INOXIDÁVEL, TIPO-MICRO OCHSENBEIN, MODELO Nº 2	UNIDADE	Não	05/10/2018	Pregão	23/04/2019	A	GOLGRAN INDUSTRIA E COMERCIO DE INSTRUMENTAL ODONT LTDA	DATHA PRODUTOS ODONTOLÓGICOS E NUTRICIONAIS LTDA - EPP	MUNICÍPIO DE TUPACIGUARA	TUPACIGUARA	MG	3	44.6900	N/A	N/A	42,2445
BR0413480	CINZEL - USO ODONTOLÓGICO, MATERIAL-AÇO INOXIDÁVEL, TIPO-MICRO OCHSENBEIN, MODELO Nº 2	UNIDADE	Não	04/01/2018	Pregão	15/06/2018	A	GOLGRAN INDUSTRIA E COMERCIO DE INSTRUMENTAL ODONT LTDA	CORUMBA HOSPITALAR EIRELI - ME	FUNDO MUNICIPAL DE SAUDE DO MUNICÍPIO DE MORRINHOS	MORRINHOS	GO	1	68.0400	N/A	N/A	42,2445

Mostrando 1 à 3 de 3 registro(s)

Suporte a sistemas: 136 - opção 8
 e-mail: suporte.sistemas@datasus.gov.br
 Site conosco: <http://sistemas.saude.gov.br/fale-conosco>

Precisa de ajuda?

Acompanhe seu Pedido

1000 2ª Via do Boleto

Entre ou Cadastre-se Minha Conta

O que você procura?

Por Categoria

Repetir Pedido

Tudo Que Você Precisa

Promoções



Dental Cremer | Instrumentais | Cinzel

Produto

Indicação

Características

Itens Inclusos

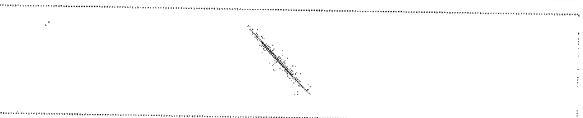
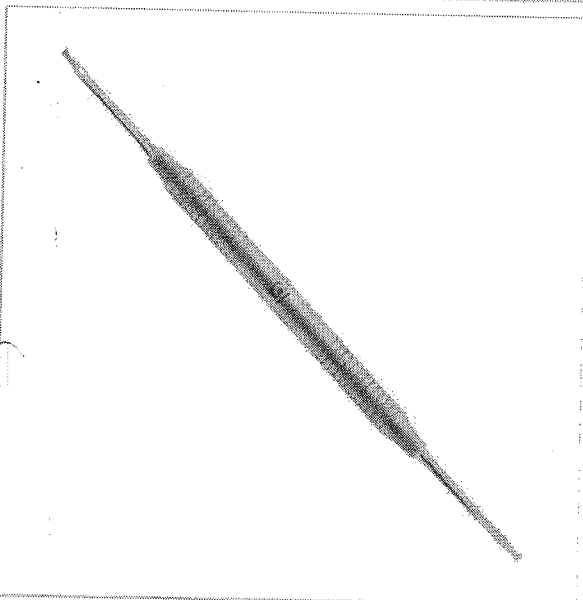

Cinzel Micro Ochsenbein - Quinelato

Cod. de Referência: 476927

☆☆☆☆☆ (0)

Avalie este produto

Embalagem com 1 unidade. Escolha o modelo.



FRETE GRÁTIS! NAS COMPRAS ACIMA DE R\$100,00

A partir de: **R\$70,97**

Condições de Pagamento [+]

n° 3 476941

R\$68,71

1

COMPRAR

n° 1 476927

R\$70,97

1

COMPRAR

n° 2 476934

R\$70,97

1

COMPRAR

VOCÊ ESTÁ EM UM AMBIENTE SEGURO

APROVEITE E COMPRE JUNTO

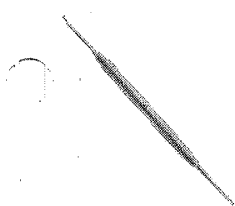

+

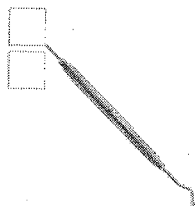

+

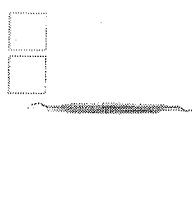

=

Leve junto por:

R\$ 194,73

COMPRAR TODOS

Cinzel Micro Ochsenbein - Quinelato

Embalagem com 1 unidade. Escolha o modelo.

A partir de: **R\$ 70,97**

Gengivótomo Kirkland 15/16 - Quinelato

Embalagem com 1 unidade.

A partir de: **R\$ 58,12**

Cinzel Rhodes 36-37 Millennium - Golgran

Embalagem com 1 unidade.

☆☆☆☆☆ (1)
A partir de: **R\$ 65,64**

1

1

1

Indicação

Características

Itens Inclusos

Para remover e modelar osso. Os bizeis semicirculares entalhados nos cinzeis Ochsenbein e Fedi podem também ser utilizados em ossos, inclusive retalho palatal secundário.

POSSO AJUDAR?

INDICAÇÕES DAS CONCELMINÁDECS



Ver todas as categorias

Pesquise por produto ou marca

Buscar

Olá Visitante

00 Item



CINZEL MICRO OSCHSENBEIN / CINZEL RHODES - MILLENNIUM

COD: 068003000

0 de 5

(0)

Por R\$62,26

R\$59,15 no boleto à vista ou 1X de R\$62,26 no cartão

Resgate por 6110 pontos no Surya Club

Escolha abaixo a variação do produto antes de adicionar ao carrinho.

Adicionar ao carrinho

Comprar agora

Ex: Anterior, posterior, rosa, azul, etc...

Filtrar

	068003001 CINZEL MICRO OSCHSENBEIN Nº 1 - MILLENNIUM	R\$ 62,26	Quant: <input type="text" value="0"/>	Adicionar ao carrinho
	068003002 CINZEL MICRO OSCHSENBEIN Nº 2 - MILLENNIUM	R\$ 62,26	Quant: <input type="text" value="0"/>	Adicionar ao carrinho
	068003003 CINZEL MICRO OSCHSENBEIN Nº 3 - MILLENNIUM	R\$ 62,26	Quant: <input type="text" value="0"/>	Adicionar ao carrinho
	068003005 CINZEL RHODES Nº 36/37 - MILLENNIUM	R\$ 62,26	Quant: <input type="text" value="0"/>	Adicionar ao carrinho

Adicionar ao carrinho

Comprar agora

Informações do produto

RELATÓRIO PÚBLICO
(medicamentos, materiais médico-hospitalares e gases medicinais)

PESQUISAR POR

- ITEM
- MODALIDADE
- INSTITUIÇÃO
- FORNECEDOR
- FABRICANTE
- FAIXA
- PERÍODO
- BASE SIASG(Compras Federais)
- TIPO DE COMPRA

ITEM

Código BR:

Descrição CATMAT: COLGADURA

Unidade de Fornecedor:

Genérico: Sim Não

Adicionar

Grupo: Todos

Classe: Todos

PDM:

UF:

Município: Seleção

Pesquisar

Limpar

Gerar Planilha

Gerar PDF

RESULTADO

Os registros exibidos especificam as compras realizadas nos últimos 18 meses, o que corresponde ao seguinte período: 20-11-2017 a 20/05/2019
Base de Dados: BPS

CÓDIGO BR	DESCRIÇÃO CATMAT	UNIDADE DE FORNECIMENTO	GENÉRICO	DADOS DA COMPRA			DADOS DO FABRICANTE/FORNECEDOR			DADOS DA INSTITUIÇÃO				VALORES			
				DATA COMPRA	MODALIDADE DA COMPRA	DATA INSCRIÇÃO	TIPO COMPRA	FABRICANTE	FORNECEDOR	NOME DA INSTITUIÇÃO	MUNICÍPIO	UF	QTD ITENS COMPRADOS	PREÇO UNITÁRIO	COMPETÊNCIA CMED	MÉDIA PONDERADA	
BR0422654	ACESSÓRIO PARA RADIOLOGIA, TIPO:COLGADURA, MATERIAL-AÇO INOXIDÁVEL, CARACTERÍSTICAS ADICIONAIS:INDIVIDUAL	UNIDADE	Não	01/10/2018	Pregão	24/01/2019	A	MAC ARTIGOS ODONTOLÓGICOS E PROTESE LTDA -EPP	IND-ENTAL PRODUTOS ODONTOLÓGICOS, MEDICOS E HOSPITALARES LTDA - EPP	FUNDO MUNICIPAL DE SAUDE DE QUATA	QUATA	SP	10	2,4000	N/A	N/A	3,9148

Mostrando 1 à 18 de 18 registro(s)

BPS - Banco de Preços em Saúde

CÓDIGO BR	DADOS DO ITEM				DADOS DA COMPRA			DADOS DO FABRICANTE/FORNECEDOR				DA INSTITUIÇÃO					VALORES			
	DESCRIÇÃO CATMAT	UNIDADE DE FORNECIMENTO	GENÉRICO	DATA COMPRA	MODALIDADE DA COMPRA	DATA INSERÇÃO	TIPO COMPRA	FABRICANTE	FORNECEDOR	NOME DA INSTITUIÇÃO	MUNICÍPIO	UF	QTD ITENS COMPRADOS	PREÇO UNITÁRIO	CMED - PREÇO REGULADO	COMPETÊNCIA CMED	MÉDIA PONDERADA			
BR0422654	ACESSÓRIO PARA RADIOLOGIA TIPO:COLGADURA, MATERIAL:ACO INOXIDÁVEL, CARACTERÍSTICAS ADICIONAIS:INDIVIDUAL	UNIDADE	Não	04/12/2018	Pregão	06/02/2019	A	TECNOIDENT INDUSTRIA E COMERCIO LTDA - EPP	SUPREMA DENTAL IMPORTACAO, EXPORTACAO, COMERCIO DE PRODUTOS ODONTOLÓGICOS EIRELI	FUNDO MUNICIPAL DE SAUDE	ARACAJU	SE	60	2.6000	N/A	N/A	3.9148			
BR0422654	ACESSÓRIO PARA RADIOLOGIA TIPO:COLGADURA, MATERIAL:ACO INOXIDÁVEL, CARACTERÍSTICAS ADICIONAIS:INDIVIDUAL	UNIDADE	Não	20/03/2019	Pregão	25/04/2019	A	MAC ARTIGOS ODONTOLÓGICOS E PROTESE LTDA - EPP	ODONTOSUL LTDA - EPP	MUNICÍPIO DE MARIA HELENA	MARIA HELENA	PR	8	2.6600	N/A	N/A	3.9148			
BR0422654	ACESSÓRIO PARA RADIOLOGIA TIPO:COLGADURA, MATERIAL:ACO INOXIDÁVEL, CARACTERÍSTICAS ADICIONAIS:INDIVIDUAL	UNIDADE	Não	13/12/2017	Pregão	06/03/2018	A	MAC ARTIGOS ODONTOLÓGICOS E PROTESE LTDA - EPP	INDENTAL PRODUTOS ODONTOLÓGICOS, MEDICOS E HOSPITALARES LTDA - EPP	MUNICÍPIO DE ALTINOPOLIS	ALTINOPOLIS	SP	30	2.9000	N/A	N/A	3.9148			
BR0422654	ACESSÓRIO PARA RADIOLOGIA TIPO:COLGADURA, MATERIAL:ACO INOXIDÁVEL, CARACTERÍSTICAS ADICIONAIS:INDIVIDUAL	UNIDADE	Não	21/09/2018	Pregão	30/10/2018	A	GOLGRAN INDUSTRIA E COMERCIO DE INSTRUMENTAL ODONT LTDA	EQUIPAR SUPRIMENTOS ODONTOMÉDICOS LTDA - EPP	CONSORCIO INTERMUNICIPAL DE SAUDE	PATO BRANCO	PR	100	2.9500	N/A	N/A	3.9148			
BR0422654	ACESSÓRIO PARA RADIOLOGIA TIPO:COLGADURA, MATERIAL:ACO INOXIDÁVEL, CARACTERÍSTICAS ADICIONAIS:INDIVIDUAL	UNIDADE	Não	21/03/2018	Pregão	04/06/2018	A	TECNOIDENT INDUSTRIA E COMERCIO LTDA - EPP	DENTAL UNIVERSO EIRELI - EPP	MUNICÍPIO DE IPIACU	IPIACU	MG	8	3.4000	N/A	N/A	3.9148			
BR0422654	ACESSÓRIO PARA RADIOLOGIA TIPO:COLGADURA, MATERIAL:ACO INOXIDÁVEL, CARACTERÍSTICAS ADICIONAIS:INDIVIDUAL	UNIDADE	Não	09/05/2018	Pregão	11/06/2018	A	PEG BABY LTDA - ME	MAXIMA DENTAL IMPORTACAO, EXPORTACAO, COMERCIO DE PRODUTOS ODONTOLÓGICOS EIRELI	MUNICÍPIO DE PARAGOMINAS	PARAGOMINAS	PA	50	3.4200	N/A	N/A	3.9148			
BR0422654	ACESSÓRIO PARA RADIOLOGIA TIPO:COLGADURA, MATERIAL:ACO INOXIDÁVEL, CARACTERÍSTICAS ADICIONAIS:INDIVIDUAL	UNIDADE	Não	12/01/2018	Pregão	18/09/2018	A	TECNOIDENT INDUSTRIA E COMERCIO LTDA - EPP	ODONTOSUL LTDA - EPP	FUNDO MUNICIPAL DE SAUDE DE SAO PEDRO DO IGUAJU	SÃO PEDRO DO IGUAJU	PR	5	3.9000	N/A	N/A	3.9148			
BR0422654	ACESSÓRIO PARA RADIOLOGIA TIPO:COLGADURA, MATERIAL:ACO INOXIDÁVEL, CARACTERÍSTICAS ADICIONAIS:INDIVIDUAL	UNIDADE	Não	30/08/2018	Pregão	10/05/2019	A	TECNOIDENT INDUSTRIA E COMERCIO LTDA - EPP	SOS DISTRIBUIDORA DE PRODUTOS PARA SAUDE LTDA	FUNDO MUNICIPAL DE SAUDE	ICARAIMA	PR	10	4.0500	N/A	N/A	3.9148			
BR0422654	ACESSÓRIO PARA RADIOLOGIA TIPO:COLGADURA, MATERIAL:ACO INOXIDÁVEL, CARACTERÍSTICAS ADICIONAIS:INDIVIDUAL	UNIDADE	Não	18/07/2018	Pregão	30/10/2018	A	TECNOIDENT INDUSTRIA E COMERCIO LTDA - EPP	BIO - LOGICA COMERCIO DE PRODUTOS HOSPITALARES LTDA	FUNDO MUNICIPAL DE SAUDE	MARINGA	PR	200	4.2000	N/A	N/A	3.9148			

DADOS DO ITEM				DADOS DA COMPRA				DADOS DO FABRICANTE/FORNECEDOR				DA INSTITUIÇÃO				VALORES			
CÓDIGO BR	DESCRIÇÃO CATMAT	UNIDADE DE FORNECIMENTO	GENÉRICO	DATA COMPRA	MODALIDADE DA COMPRA	DATA INSERÇÃO	TIPO COMPRA	FABRICANTE	FORNECEDOR	NOME DA INSTITUIÇÃO	MUNICÍPIO	UF	QTD. ITENS COMPRADOS	PREÇO UNITÁRIO	CMED - PREÇO REGULADO	COMPETÊNCIA CMED	MÉDIA PONDERADA		
BR0422654	ACESSÓRIO PARA RADIOLOGIA, TIPO:COLGADURA, MATERIAL:AÇO INOXIDÁVEL, CARACTERÍSTICAS ADICIONAIS:INDIVIDUAL	UNIDADE	Não	21/03/2018	Pregão	18/07/2018	A	TECNOIDENT INDUSTRIA E COMERCIO LTDA - EPP	BASE MEDICAL DISTRIBUIDORA DE MEDICAMENTOS PRODUTOS HOSPITALARES E ODONTOLÓGICOS LTDA - EPP	FUNDO MUNICIPAL DE SAUDE DO MUNICÍPIO DE IBIPITANGA	IBIPITANGA	BA	60	4.8000	N/A	N/A	3.9148		
BR0422654	ACESSÓRIO PARA RADIOLOGIA, TIPO:COLGADURA, MATERIAL:AÇO INOXIDÁVEL, CARACTERÍSTICAS ADICIONAIS:INDIVIDUAL	UNIDADE	Não	21/08/2018	Pregão	18/12/2018	A	TECNOIDENT INDUSTRIA E COMERCIO LTDA - EPP	ODONTOMEDI- PRODUTOS ODONTOLÓGICOS E HOSPITALARES LTDA - EPP	FUNDO MUNICIPAL DE SAUDE DE FLORIDA	FLORIDA	PR	12	4.8200	N/A	N/A	3.9148		
BR0422654	ACESSÓRIO PARA RADIOLOGIA, TIPO:COLGADURA, MATERIAL:AÇO INOXIDÁVEL, CARACTERÍSTICAS ADICIONAIS:INDIVIDUAL	UNIDADE	Não	02/12/2017	Pregão	20/03/2018	A	TECNOIDENT INDUSTRIA E COMERCIO LTDA - EPP	DIMENSAO DISTRIBUIDORA DE MEDICAMENTOS LTDA - ME	MUNICÍPIO DE PALMEIRAS - SECRETARIA MUNICIPAL DE SAUDE	PALMEIRAS	PI	5	5.0600	N/A	N/A	3.9148		
BR0422654	ACESSÓRIO PARA RADIOLOGIA, TIPO:COLGADURA, MATERIAL:AÇO INOXIDÁVEL, CARACTERÍSTICAS ADICIONAIS:INDIVIDUAL	UNIDADE	Não	05/11/2018	Pregão	04/12/2018	A	MAC ARTIGOS ODONTOLÓGICOS E PROTESE LTDA - EPP	COSTAMED PRODUTOS MEDICOS LTDA - ME	FUNDO MUNICIPAL DE SAUDE	MACAPARANA	PE	50	5.1000	N/A	N/A	3.9148		
BR0422654	ACESSÓRIO PARA RADIOLOGIA, TIPO:COLGADURA, MATERIAL:AÇO INOXIDÁVEL, CARACTERÍSTICAS ADICIONAIS:INDIVIDUAL	UNIDADE	Não	20/02/2018	Pregão	24/05/2018	A	GOLGRAN INDUSTRIA E COMERCIO DE INSTRUMENTAL ODONT LTDA	PROFARM COMERCIO DE MEDICAMENTOS E MATERIAL HOSPITALAR LTDA	FUNDO MUNICIPAL DE SAUDE DE PIUM	PIUM	TO	40	5.3100	N/A	N/A	3.9148		
BR0422654	ACESSÓRIO PARA RADIOLOGIA, TIPO:COLGADURA, MATERIAL:AÇO INOXIDÁVEL, CARACTERÍSTICAS ADICIONAIS:INDIVIDUAL	UNIDADE	Não	04/12/2017	Pregão	04/09/2018	A	TECNOIDENT INDUSTRIA E COMERCIO LTDA - EPP	C.A. DISTRIBUIDORA DE PRODUTOS HOSPITALARES EIRELI - ME	FUNDO MUNICIPAL DE SAUDE - FMS DO MUNICÍPIO DE ANASTACIO	ANASTACIO	MS	20	8.9500	N/A	N/A	3.9148		
BR0422654	ACESSÓRIO PARA RADIOLOGIA, TIPO:COLGADURA, MATERIAL:AÇO INOXIDÁVEL, CARACTERÍSTICAS ADICIONAIS:INDIVIDUAL	UNIDADE	Não	26/03/2018	Pregão	20/07/2018	A	TECNOIDENT INDUSTRIA E COMERCIO LTDA - EPP	SOL PRO+MED COMERCIO DE PRODUTOS MEDICOS E HOSPITALARES LTDA	MUNICÍPIO DE MERIDIANO	MERIDIANO	SP	10	8.9700	N/A	N/A	3.9148		
BR0420219	ACESSÓRIO PARA RADIOLOGIA, TIPO:COLGADURA, MATERIAL:AÇO INOXIDÁVEL, DIMENSÕES:PARA FILME 18 X 24 CM, CARACTERÍSTICAS ADICIONAIS:PARA 14 PELICULAS	UNIDADE	Não	09/02/2018	Pregão	12/05/2018	A	TECNOIDENT INDUSTRIA E COMERCIO LTDA - EPP	MIRELLY PINHEIRO FERREIRA	FUNDO MUNICIPAL DE SAUDE	TIMBAUBA DOS BATISTAS	RN	5	37.4000	N/A	N/A	37.4000		

Mostrando 1 à 18 de 18 registro(s)

RELATÓRIO PÚBLICO (medicamentos, materiais médico-hospitalares e gases medicinais)

PESQUISAR POR

ITEM
 MODALIDADE
 INSTITUIÇÃO
 FORNECEDOR
 FABRICANTE
 FAIXA
 PERÍODO
 BASE SIASG(Compras Federais)
 TIPO DE COMPRA

ITEM

Código BR:

BR:

Unidade de Fornecedor:

Descrição CATMAT:

compactador de mc spaden

Unidade de Fornecedor:

Genérico: Sim Não

Dados Agrupados

Adicionar

Grupo:

Todos

Classe:

Todos

PDM:

UF:

Município:

Selecionar

Pesquisar Limpar

Gerar Planilha

Gerar PDF

RESULTADO

Os registros exibidos especificam as compras realizadas nos últimos 18 meses, o que corresponde ao seguinte período: 20-11-2017 a 20/05/2019

Base de Dados: BPS

DADOS DO ITEM		DADOS DA COMPRA				DADOS DO FABRICANTE/FORNECEDOR		DADOS DA INSTITUIÇÃO			VALORES						
CÓDIGO BR	DESCRIÇÃO CATMAT	UNIDADE DE FORNECIMENTO	GENÉRICO	DATA COMPRA	MODALIDADE DA COMPRA	DATA INSERÇÃO	TIPO COMPRA	FABRICANTE	FORNECEDOR	NOME DA INSTITUIÇÃO	MUNICÍPIO	UF	QTD ITENS COMPRADOS	PREÇO UNITÁRIO	CMED - PREÇO REGULADO	COMPETÊNCIA CMED	MÉDIA PONDERADA
Nenhum registro encontrado.																	

Mostrar 20

Items 229 a 252 R\$ 179,77

00046 1/1

RECOMENDAMOS ESSES PRODUTOS PARA VOCÊ!

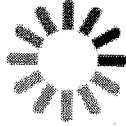

R\$ 61,47

Adicionar ao Carrinho

Finalizar Compra

- Consulte opções de parcelamento
- Consulte frete e prazo de entrega

Indicações

Características e benefícios

Apresentação

Podemos ajudar?

Instrumento em aço inoxidável que ao ser rotacionado no interior do canal, entra em contato com o tecido dentário promovendo sua termoplastificação. Com isso, a obturação do sistema de canais radiculares é realizada de forma eficiente.

PRODUTOS DA MESMA MARCA

--	--	--

Busque aqui...

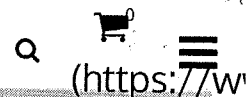

(https://www.dentalsorria.com.br)

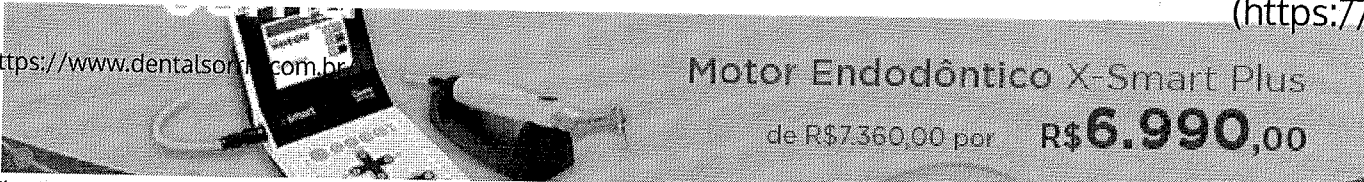

Motor Endodôntico X-Smart Plus
de R\$7.360,00 por **R\$6.990,00**

(https://www.dentalsorria.com.br/xsmart.html)

Condensador Mcspadden - Dentsply

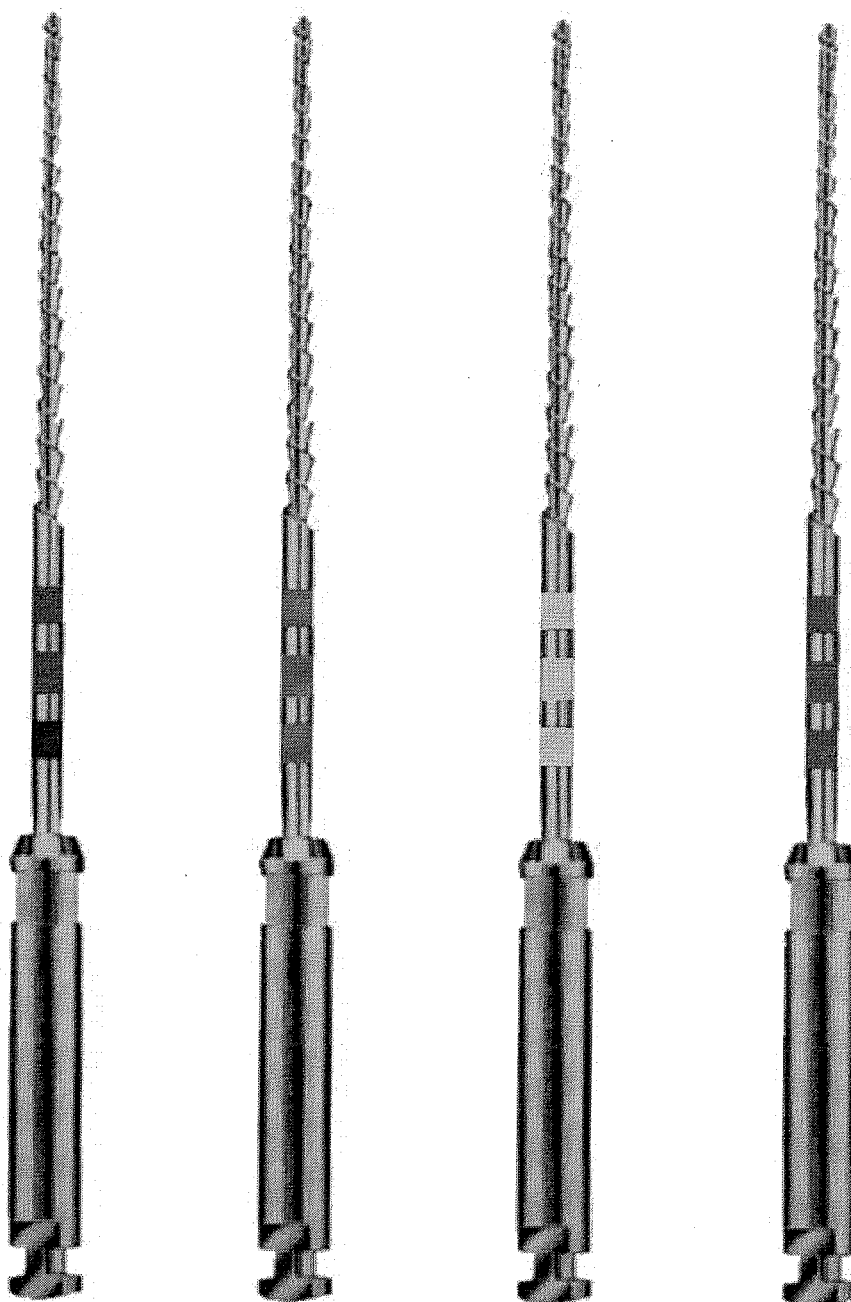

Condensador Mcspadden N 30 25mm - Dentsply
Embalagem com 4 unidades

R\$245,90

0

Condensador Mcspadden N 35 25mm - Dentsply Embalagem com 4 unidades	R\$245,90	0	+ -
Busque aqui... Condensador Mcspadden N 40 25mm - Dentsply Embalagem com 4 unidades (https://www.dentalsorria.com.br/)	R\$245,90	0	+ -
Condensador Mcspadden N 45 25mm - Dentsply Embalagem com 4 unidades	R\$245,90	0	+ -
Condensador Mcspadden N 50 25mm - Dentsply Embalagem com 4 unidades	R\$245,90	0	+ -
Condensador Mcspadden N 55 25mm - Dentsply Embalagem com 4 unidades	R\$245,90	0	+ -
Condensador Mcspadden N 60 25mm - Dentsply Embalagem com 4 unidades	R\$245,90	0	+ -
Condensador Mcspadden N 70 25mm - Dentsply Embalagem com 4 unidades	R\$245,90	0	+ -
Condensador Mcspadden N 80 25mm - Dentsply Embalagem com 4 unidades	R\$245,90	0	+ -
Condensador Mcspadden N 40 21mm - Dentsply Embalagem com 4 unidades	R\$245,90	0	+ -
Condensador Mcspadden N 45 21mm - Dentsply Embalagem com 4 unidades	R\$245,90	0	+ -
Condensador Mcspadden N 50 21mm - Dentsply Embalagem com 4 unidades	R\$245,90	0	+ -
Condensador Mcspadden N 55 21mm - Dentsply Embalagem com 4 unidades	R\$245,90	0	+ -
Condensador Mcspadden N 60 21mm - Dentsply Embalagem com 4 unidades	R\$245,90	0	+ -
Condensador Mcspadden N 70 21mm - Dentsply Embalagem com 4 unidades	R\$245,90	0	+ -
Condensador Mcspadden N 80 21mm - Dentsply Embalagem com 4 unidades	R\$245,90	0	+ -

Comprar

No boleto parcelado

Pagamento Antecipado

*Em até 6x

*Ganhe até 5%

Precisa de ajuda?

Acompanhe seu Pedido

NOVO 2ª Via do Boleto

Entre ou Cadastre-se
Minha Conta

O que você procura?

Por Categoria

Repetir Pedido

Tudo Que Você Precisa

Promoções

Dental Cremer | Endodontia | Condensador de Guta Percha

Produto

Indicação

Características

Itens Inclusos

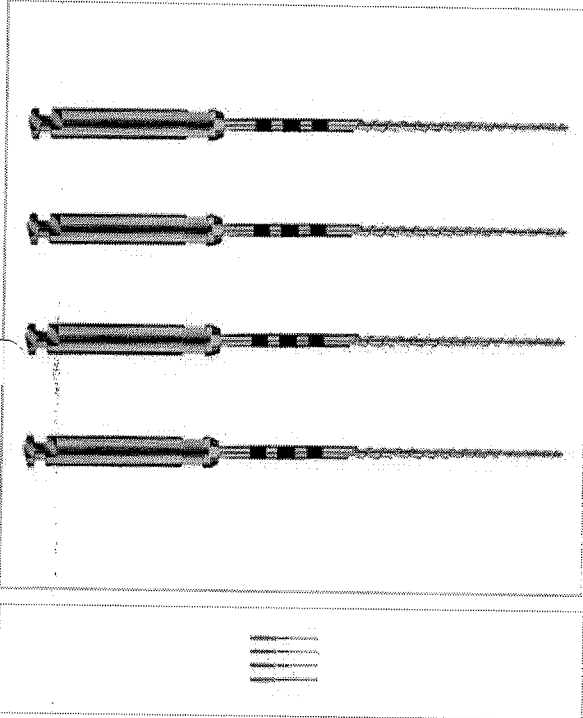

Condensador de Guta Mcspadden Maillefer - Dentsply

Cod. de Referência: 386127

★★★★☆ (2)

Veja opiniões de quem já comprou

Embalagem com 4 unidades. Escolha o modelo.



FRETE GRÁTIS! NAS COMPRAS ACIMA DE R\$100,00

A partir de: **R\$231,93**

Condições de Pagamento [+]

055 - 25mm 387117

R\$231,93

1

COMPRAR

060 - 25mm 387124

R\$231,93

1

COMPRAR

060 - 21mm 431360

R\$231,93

1

COMPRAR

055 - 21mm 431353

R\$231,93

1

COMPRAR

VOCÊ ESTÁ EM UM AMBIENTE SEGURO

PROVEITE E COMPRE JUNTO

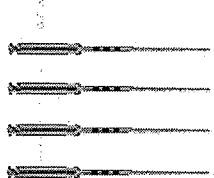

+

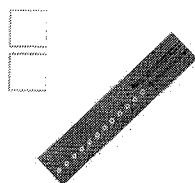

+

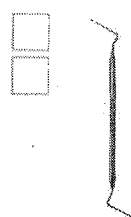

=

Leve junto por:

R\$ 485,93

COMPRAR TODOS

Condensador de Guta
Mcspadden Maillefer -
Dentsply

Embalagem com 4 unidades.
Escolha o modelo.

★★★★☆ (2)

A partir de:
R\$ 231,93

Régua Endodôntica
Calibradora Intermedium -
Angelus

Embalagem com 1 unidade.

★★★★☆ (1)

A partir de:
R\$ 178,00

Condensador Duplo
Shilder - Odous de Deus

Embalagem com 1 unidade.

★★★★☆ (4)

A partir de:
R\$ 76,00

1

Modelo

1

1

Modelo

Indicação

Características

Itens Inclusos

POSSO AJUDAR?

RELATÓRIO PÚBLICO
(medicamentos, materiais médico-hospitalares e gases medicinais)

PESQUISAR POR

ITEM
 MODALIDADE
 INSTITUIÇÃO
 FORNECEDOR
 FABRICANTE
 FAIXA
 PERÍODO
 BASE SIASI(Compras Federais)
 TIPO DE COMPRA

ITEM

Código BR:

BR:

Unidade de Fornecedor:

Descrição CATMAT:
COMPASSO ODONTOLÓGICO, MATERIAL-ACO INOXIDÁVEL, MODELO:TIPO DE WILLIS

Genérico: Sim Não

Dados Agrupados

Adicionar

Grupo:

Classe:

PDM:

UF: Município:

Pesquisar

Limpar

Gerar Planilha

Gerar PDF

RESULTADO

Os registros exibidos especificam as compras realizadas nos últimos 18 meses, o que corresponde ao seguinte período: 20-11-2017 a 20/05/2019

Base de Dados: BPS

Mostrar: 20

CÓDIGO BR	DESCRIÇÃO CATMAT	DADOS DO ITEM			DADOS DA COMPRA			DADOS DO FABRICANTE/FORNECEDOR			DADOS DA INSTITUIÇÃO			VALORES		
		UNIDADE DE FORNECIMENTO	GENÉRICO	DATA COMPRA	MODALIDADE DA COMPRA	DATA INSERÇÃO	TIPO COMPRA	FABRICANTE	FORNECEDOR	NOME DA INSTITUIÇÃO	MUNICÍPIO	UF	QTD ITENS COMPRADOS	PREÇO UNITÁRIO	CMED - PREÇO REGULADO	COMPETÊNCIA CMED
BR0427597	COMPASSO ODONTOLÓGICO, MATERIAL-ACO INOXIDÁVEL, MODELO:TIPO DE WILLIS	UNIDADE	Não	21/08/2018	Pregão	30/10/2018	A	JON INDUSTRIA E COMERCIO DE PRODUTOS ODONTOLÓGICOS LTDA - EPP	DENTAL CREMER PRODUTOS ODONTOLÓGICOS S.A	RATO BRANCO	PR	150	25.2500	N/A	N/A	25,7464

Mostrando 1 à 2 de 2 registro(s)

DADOS DO ITEM				DADOS DA COMPRA			DADOS DO FABRICANTE/FORNECEDOR			DADOS DA INSTITUIÇÃO			VALORES				
CODIGO BR	DESCRIÇÃO CATMAT	UNIDADE DE FORNECIMENTO	GENÉRICO	DATA COMPRA	MODALIDADE DA COMPRA	DATA INSERÇÃO	TIPO COMPRA	FABRICANTE	FORNECEDOR	NOME DA INSTITUIÇÃO	MUNICÍPIO	UF	QTD ITENS COMPRADOS	PREÇO UNITÁRIO	CMED - PREÇO REGULADO	COMPETÊNCIA CMED	MÉDIA PONDERADA
BR0427597	COMPASSO ODONTOLÓGICO, MATERIAL AÇO INOXIDÁVEL, MODELO: TIPO DE WILLIS	UNIDADE	Não	29/03/2018	Pregão	20/07/2018	A	JON INDUSTRIA E COMERCIO DE PRODUTOS ODONTOLÓGICOS LTDA - EPP	SOL PRO-MED COMERCIO DE PRODUTOS MEDICOS E HOSPITALARES LTDA	MUNICÍPIO DE MERIDIANO	MERIDIANO	SP	2	62.9800	N/A	N/A	25.7464

Mostrando 1 à 2 de 2 registro(s)

Suporte a sistemas: 135 - opção 3
 e-mail: suporte.sistemas@datasus.gov.br
 Fale conosco: <http://datasus.saude.gov.br/fale-conosco>

000473