

CONIMS - Consórcio Intermunicipal de Saúde

Nº de Processo

047/2019

Setor: Licitações

Modalidade: Pregão Eletrônico nº 026/2019

Objeto: Formação de Registro de preços para aquisição parcelada de materiais, insumos e instrumentais Odontológicos.

Emissão em ____/____/____

Conclusão em ____/____/____

Observações:

VOLUME I

PROTOCOLO Nº 056/2019

DIA 12/06/19

HORA 11:27

ASSINATURA *Primo*

JUSTIFICATIVA do Artigo 3º, inciso I da Lei 10.520/02

O Setor de Compras do Consórcio Intermunicipal de Saúde – CONIMS, solicita a promoção de novo processo licitatório para aquisição parcelada de materiais, insumos e instrumentais odontológicos, com a finalidade de atendimento as necessidades técnicas e operacionais do CONIMS e dos municípios consorciados.

Considerando-se o término da vigência da Ata de Registro de Preços nº 010/2018, Pregão Presencial nº 019/2018, Processo nº 066/2018;

Considerando-se a demanda dos municípios consorciados ao CONIMS, e do próprio CONIMS, quando ao atendimento as necessidades técnicas operacionais, motiva-se deflagrar novo certame para suprir a referida demanda.

Considerando-se a impossibilidade de prever com antecedência a quantidade e tipos de materiais que os 20 municípios consorciados poderão utilizar no decorrer do exercício, e;

Considerando-se que a compra em maior quantidade possibilita a obtenção de melhor preço e condições, resultantes da maior competitividade entre os fornecedores.

RECOMENDO AO SETOR DE LICITAÇÃO:

1. A realização de processo licitatório através de PREGÃO ELETRÔNICO, para FORMAÇÃO DE REGISTRO DE PREÇOS PARA AQUISIÇÃO DE MATERIAIS, INSUMOS E INSTRUMENTAIS ODONTOLÓGICOS.
2. Através de Edital, estabelecer às exigências de habilitação, os critérios de aceitação das propostas, as sanções por inadimplemento, estabelecendo ainda, prazos para o fornecimento.

Pato Branco/PR, 12 de junho de 2019.

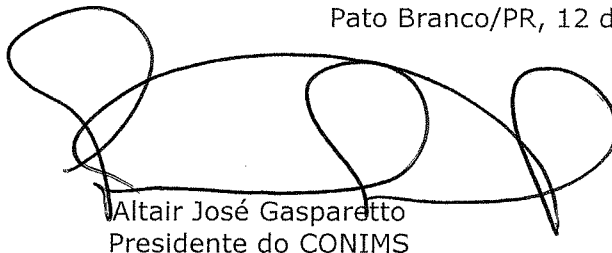

Altair José Gasparetto
Presidente do CONIMS

ESTADO DO PARANÁ
CONSORCIO INTERMUNICIPAL DE SAUDE

CNPJ: 00.136.858/0001-88 Telefone/Fax: 463313-3550 / 463331-3555
AFONSO PENA, 1902, CEP 85501-530
C.E.P.: 85501-530 - Pato Branco - PR

Solicitação Nr.: 54/2019 ⁰⁰⁰⁰⁰³ ₆

Data: 03/06/2019

Nr. por Centro de Custo: 44

Folha: 1/36

- [] Execução de Serviço
[] Execução de Obra
[] Compra

SOLICITAÇÃO DE MATERIAIS E/OU EXECUÇÃO DE OBRAS/SERVIÇOS

SOLICITANTE:

Centro de Custo:	1 - Atendimento aos Municípios Consorciados	Código da Dotação :	
Órgão:	2 - Municípios Consorciados		
Unidade:	1 - Municípios Consorciados		
Nome do Solicitante:	Samir Rodrigo Kalinoski		
Local de Entrega:	CONSÓRCIO INTERMUNICIPAL DE SAÚDE - RUA AFONSO PENA, N.º 1902		
Destinação:	FORMAÇÃO DE REGISTRO DE PREÇOS PARA AQUISIÇÃO PARCELADA DE MATERIAIS, INSUMOS E INSTRUMENTAIS ODONTOLÓGICOS	Identificação:	

Observações: Atendimento as necessidades dos municípios consorciados, bem como as do setor de Odontologia do CONIMS.

ITENS SOLICITADOS:

Item	Quantidade	Unid.	Especificação	Preço Unit. Previsto	Preço Total Previsto
1	50	CX	Abridor de boca em silicone atóxico, indicado para fornecer um acomodação oclusal aos pacientes durante a abertura bucal, sua forma trapezoidal proporciona uma acomodação adequada na anatomia bucal, e suas ranhuras laterais fazem o travamento da mandibula impedindo o fechamento repentino. Caixa c/ 02 unidades. (10-01-1821)	9,4400	472,00
2	50	UND	Abridor de boca MOLT adulto (58-01-0001)	218,4800	10.924,00
3	50	UND	Abridor de Boca MOLT Infantil (58-01-0002)	218,4800	10.924,00
4	50	FR	Acrílico, resina auto polimerizante (rápida) para consertos e reembazamentos. líquido 500ml (10-01-2910)	75,1700	3.758,50
5	50	FR	Acrílico, resina auto polimerizante (rápida) para consertos e reembazamentos. Pó 440gr. (10-01-2305)	84,0000	4.200,00
6	50	PCT	Adaptador de pontas para sucção Luer Vacuum. Pacote com 05 unidades. (10-01-0011)	44,0500	2.202,50
7	300	FR	Adesivo fotopolimerizável com carga nanométrica de 5mm, de frasco único com vedação confiável que previna vazamentos, com bico econômico que evite desperdício, com 6g e copolímero do ácido	94,1000	28.230,00

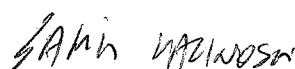
Solicitante: Samir Rodrigo Kalinoski: 

Pato Branco, 3 de Junho de 2019.

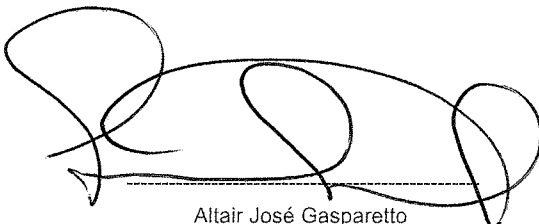
Altair José Gasparetto

ESTADO DO PARANÁ
CONSORCIO INTERMUNICIPAL DE SAUDE

CNPJ: 00.136.858/0001-88 Telefone/Fax: 463313-3550 / 463331-3555
 AFONSO PENA, 1902, CEP 85501-530
 C.E.P.: 85501-530 - Pato Branco - PR

000004

Solicitação Nr.: 54/2019 ^b

Data: 03/06/2019

Nr. por Centro de Custo: 44

Folha: 2/36

- Execução de Serviço
 Execução de Obra
 Compra

SOLICITAÇÃO DE MATERIAIS E/OU EXECUÇÃO DE OBRAS/SERVIÇOS

Item	Quantidade	Unid.	Especificação	Preço Unit. Previsto	Preço Total Previsto
			polialcenóico, indicado para resina fotopolimerizável e cimentação de restaurações indiretas. Composição: Bis-GMA, HEMA, diuretano dimetadrilato, copolímeros do ácido polialcenóico, canforoquinona, água e etanol, glicerol 1.3 dimetacrilato, 10% em peso de sílica coloidal com 5 nanômetros. (10-01-1222)		
8	50	UND	Afastador Cirurgico Minessota (58-01-0003)	24,4300	1.221,50
	400	FR	Água oxigenada volume 10. Frasco com 100 ml (10-01-3671)	2,8900	1.156,00
10	80	PCT	Agulha de Irrigação Endodontica Capillary roxa e verde - 0,48mm - embalagem com 5 unidades (10-01-1225)	26,7500	2.140,00
11	80	PCT	Agulha Endodontica Navitips (amarela, azul e branca) - 29g - 25mm - Embalagem com 5 unidades. (10-01-1226)	42,9100	3.432,80
12	500	CX	Agulha gengival curta 30g, bisel trifacetado, esterilidade e acondicionamento individual, frisos interno no canhão, fixação reforçada da cânula ao canhão, cânula parede fina com lubrificantes especiais, cânula adequadamente flexível, tamanho da agulha não superior a 22mm. Cx c/ 100 (10-01-1223)	49,7700	24.885,00
13	100	CX	Agulha gengival extra curta 30g, bisel trifacetado, esterilidade e acondicionamento individual, frisos interno no canhão, fixação reforçada da cânula ao canhão, cânula parede fina com lubrificantes especiais, cânula adequadamente flexível. Tamanho da agulha não superior a 15mm. Cx c/100un. (10-01-3538)	49,7700	4.977,00
14	100	CX	Agulha gengival longa 27g, bisel trifacetado, esterilidade e acondicionamento individual, frisos interno no canhão, fixação reforçada da cânula ao canhão, cânula parede fina com lubrificantes	49,7700	4.977,00

Solicitante: Samir Rodrigo Kalinoski: *SAMIR KALINOSKI*

Pato Branco, 3 de Junho de 2019.

[Handwritten Signature]
 Altair José Gasparetto

ESTADO DO PARANÁ
CONSORCIO INTERMUNICIPAL DE SAUDE

CNPJ: 00.136.858/0001-88 Telefone/Fax: 463313-3550 / 463331-3555
 AFONSO PENA, 1902, CEP 85501-530
 C.E.P.: 85501-530 - Pato Branco - PR

Solicitação Nr.: 54/2019

Data: 03/06/2019

Nr. por Centro de Custo: 44

000005

- Execução de Serviço
 Execução de Obra
 Compra

Folha: 3/36

SOLICITAÇÃO DE MATERIAIS E/OU EXECUÇÃO DE OBRAS/SERVIÇOS

Item	Quantidade	Unid.	Especificação	Preço Unit. Previsto	Preço Total Previsto
			especiais, cânula adequadamente flexível, tamanho da agulha não superior a 30mm. Cx c/ 100 (10-01-1224)		
15	100	UND	Alavanca adulto 1 L Esquerda Seldin (58-01-0005)	46,1100	4.611,00
16	100	UND	Alavanca adulto 1 R Direita Seldin (58-01-0006)	46,1100	4.611,00
17	100	UND	Alavanca adulto n. 2 ° reta Seldin (58-01-0007)	46,1100	4.611,00
18	50	JOGO	Alavanca apical adulto 301, 302, 303 (58-01-0472)	102,9000	5.145,00
19	50	JOGO	Alavanca Heinderbrink jogo c 3 adulto (58-01-0473)	107,7200	5.386,00
20	50	JOGO	Alavanda Heinderbrink jogo c 3 infantil (58-01-0474)	107,7200	5.386,00
21	50	UND	Alavanca Heinderbrink N°1 (adulto) aço inox (58-01-0008)	59,3800	2.969,00
22	50	UND	Alavanca Heinderbrink N°2 (adulto) aço inox (58-01-0010)	59,3800	2.969,00
23	50	UND	Alavanca Heinderbrink N°3 (adulto) aço inox (58-01-0012)	59,3800	2.969,00
24	50	UND	Alavanca Heinderbrink N°1 (infantil) aço inox (58-01-0009)	26,5000	1.325,00
25	50	UND	Alavanca Heinderbrink N°2 (infantil) aço inox (58-01-0011)	26,5000	1.325,00
26	50	UND	Alavanca Heinderbrink N°3 (infantil) aço inox (58-01-0013)	26,5000	1.325,00
27	50	UND	Alavanca infantil direita (58-01-0014)	46,1100	2.305,50
28	50	UND	Alavanca infantil esquerda (58-01-0015)	46,1100	2.305,50
29	50	UND	Alavanca infantil reta (58-01-0016)	46,1100	2.305,50
30	1000	FR	Álcool 70% gel. Frasco com 100 ml. (10-01-3673)	2,9200	2.920,00
31	2000	FR	Álcool 70% líquido. Frasco com 100 ml. (10-01-3672)	2,6800	5.360,00
32	500	PCT	Alginato para impressão livre de poeira tipo I, presa rápida pó. Mínimo 410 gr. (10-01-2883)	46,1200	23.060,00
33	50	UND	Alicate para ortodontia n° 107 (58-01-0017)	101,6800	5.084,00
34	50	UND	Alicate Perfurador de borracha tipo Ainsworth (58-01-0018)	97,4800	4.874,00
35	200	CX	Anestésico Mepivacaina 3% s/vaso constritor. Caixa c/ 50 tubetes (10-01-2950)	147,4500	29.490,00
36	1000	CX	Anestésico Cloridrato de Mepivacaina 2% com	175,0300	175.030,00

Solicitante: Samir Rodrigo Kalinoski

SAMIR RODRIGO KALINOSKI

Pato Branco, 3 de Junho de 2019.

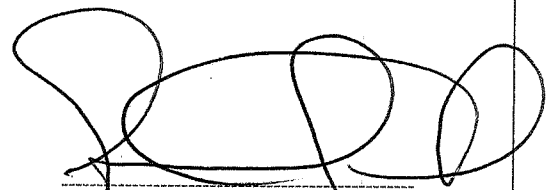

Altair José Gasparetto

ESTADO DO PARANÁ
CONSORCIO INTERMUNICIPAL DE SAUDE

CNPJ: 00.136.858/0001-88 Telefone/Fax: 463313-3550 / 463331-3555
 AFONSO PENA, 1902, CEP 85501-530
 C.E.P.: 85501-530 - Pato Branco - PR

000006

Solicitação Nr.: 54/2019.07

Data: 03/06/2019

Nr. por Centro de Custo: 44

Folha: 4/36

- Execução de Serviço
 Execução de Obra
 Compra

SOLICITAÇÃO DE MATERIAIS E/OU EXECUÇÃO DE OBRAS/SERVIÇOS

Item	Quantidade	Unid.	Especificação	Preço Unit. Previsto	Preço Total Previsto
			epinefrina 1:100.000, carpules de 1,8 ml Caixa c/ 50 tubetes (10-01-2949)		
37	300	CX	Anestésico Odontológico Articaina 4% com epinefrina 1:100.000, carpules de 1,8 ml. Caixa com 50 tubetes. (10-01-2948)	195,8300	58.749,00
38	500	CX	Anestésico Odontológico Licodaina 3% com hemitartarato de norepinefrina 1:50.000, capules de 1,8 ml. Caixa com 50 tubetes. (10-01-2947)	78,9900	39.495,00
39	500	UND	Anestesico topico 12 gr (10-01-2951)	10,2300	5.115,00
40	200	FR	Anestésico tópico de Lidocaína spray 10% 50 ml (10- 01-3664)	99,1500	19.830,00
41	100	FR	Antisséptico Bucal sem álcool, 500 ml (10-01-0003)	18,2200	1.822,00
42	50	UND	Aplicador de hidróxido de cálcio em aço inoxidável (58-01-0019)	10,8700	543,50
43	100	UND	Aplicador de hidroxido de calcio em aço inoxidavel duplo. (58-01-0020)	10,8700	1.087,00
44	50	UND	Arco de Young para Isolamento absoluto, em aço inoxidável (10-01-0056)	24,7200	1.236,00
45	50	UND	Arco Ostby adulto dobrável (58-01-0021)	11,2000	560,00
46	50	UND	Arco Ostby em nylon (58-01-0022)	9,1700	458,50
47	50	UND	Arco Ostby infantil dobrável (58-01-0024)	9,1700	458,50
48	50	UND	Balde Inox 15 litros (58-01-0370)	269,9400	13.497,00
49	200	UND	Bandeja em inox s/ Tampa 18 x 24 x 1,5cm (58-01- 0371)	57,3200	11.464,00
50	30	KIT	Base de Média Viscosidade 120ml + Catalisador 15 ml (10-01-0060)	580,0000	17.400,00
51	300	UND	Bicarbonato de sódio pó para profilaxia 40 gr. (10- 01-3539)	2,8800	864,00
52	50	FR	Branço de espanha para polimento de esmaltes, restaurações, amálgamas e resinas, 200g. (10-01- 2266)	9,3500	467,50
53	100	UND	Broca Batt nº 12 (58-01-0023)	13,3500	1.335,00
54	100	UND	Broca Batt nº 14 (58-01-0025)	13,3500	1.335,00
55	100	UND	Broca Batt nº 16 (58-01-0026)	13,3500	1.335,00

Solicitante: Samir Rodrigo Kalinoski: *SAMIR KALINOSKI*

Pato Branco, 3 de Junho de 2019.

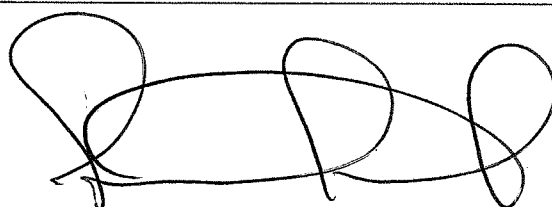

Altair José Gasparetto

ESTADO DO PARANÁ
CONSORCIO INTERMUNICIPAL DE SAUDE

CNPJ: 00.136.858/0001-88 Telefone/Fax: 463313-3550 / 463331-3555
AFONSO PENA, 1902, CEP 85501-530
C.E.P.: 85501-530 - Pato Branco - PR

000007

Solicitação Nr.: 54/2019

Data: 03/06/2019

Nr. por Centro de Custo: 44

Folha: 5/36

- Execução de Serviço
 Execução de Obra
 Compra

SOLICITAÇÃO DE MATERIAIS E/OU EXECUÇÃO DE OBRAS/SERVIÇOS

Item	Quantidade	Unid.	Especificação	Preço Unit. Previsto	Preço Total Previsto
56	50	UND	Broca carbide cirurgica n° 1C - p/contra ângulo (58-01-0027)	15,2300	761,50
57	50	UND	Broca carbide cirurgica n° 2C - p/contra ângulo (58-01-0028)	15,2300	761,50
58	50	UND	Broca carbide cirurgica n° 3C - p/contra ângulo (58-01-0029)	15,2300	761,50
59	50	UND	Broca carbide cirurgica n° 4C - p/contra ângulo (58-01-0030)	15,2300	761,50
60	50	UND	Broca carbide cirurgica n° 6C - p/contra ângulo (58-01-0031)	15,2300	761,50
61	50	UND	Broca Carbide Cônica Extra Longa, topo arredondado FG151Z (58-01-0032)	30,7300	1.536,50
62	50	UND	Broca Carbide Cônica Extra Longa topo arredondado FG 152EZ (58-01-0033)	30,7300	1.536,50
63	50	UND	Broca Carbide Cônica Extra Longa topo arredondado FG 199Z (58-01-0034)	30,7300	1.536,50
64	50	UND	Broca carbide de alta rotação n. ° 1/2 (58-01-0035)	8,4700	423,50
65	50	UND	Broca carbide de baixa rotação esférica n. ° 01 (58-01-0036)	10,3700	518,50
66	300	UND	Broca Carbide de baixa rotação esférica n.°02 (58- 01-0037)	10,3700	3.111,00
67	300	UND	Broca Carbide de baixa rotação esférica n. ° 03 (58- 01-0038)	10,3700	3.111,00
68	300	UND	Broca Carbide de baixa rotação esférica n.°04 (58- 01-0039)	10,3700	3.111,00
69	300	UND	Broca carbide de baixa rotação esférica n. ° 05 (58- 01-0040)	10,3700	3.111,00
70	300	UND	Broca Carbide de baixa rotação esférica n.°06 (58- 01-0041)	10,3700	3.111,00
71	300	UND	Broca carbide de baixa rotação esférica n. ° 07 (58- 01-0042)	10,3700	3.111,00
72	300	UND	Broca carbide de baixa rotação esférica, n. ° 08 (58-01-0043)	10,3700	3.111,00
73	100	UND	Broca carbide esférica cirúrgica, p/contra - ângulo,	14,2000	1.420,00

Solicitante: Samir Rodrigo Kalinoski: *SAMIR VACINOSA*

Pato Branco, 3 de Junho de 2019.

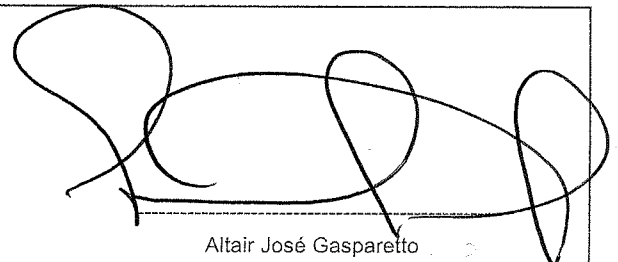
Altair José Gasparetto

ESTADO DO PARANÁ
CONSORCIO INTERMUNICIPAL DE SAUDE

CNPJ: 00.136.858/0001-88 Telefone/Fax: 463313-3550 / 463331-3555
 AFONSO PENA, 1902, CEP 85501-530
 C.E.P.: 85501-530 - Pato Branco - PR

Solicitação Nr.: 54/2019 ⁰⁰⁰⁰⁰⁸ *6*

Data: 03/06/2019

Nr. por Centro de Custo: 44

Folha: 6/36

- Execução de Serviço
 Execução de Obra
 Compra

SOLICITAÇÃO DE MATERIAIS E/OU EXECUÇÃO DE OBRAS/SERVIÇOS

Item	Quantidade	Unid.	Especificação	Preço Unit. Previsto	Preço Total Previsto
			n°2C (58-01-0044)		
74	50	UND	Broca carbide esférica cirúrgica, para contra - ângulo, n°3C (58-01-0045)	14,2000	710,00
75	50	UND	Broca carbide esférica cirúrgica, p/ contra - ângulo, n°4C (58-01-0046)	14,2000	710,00
76	50	UND	Broca carbide esférica cirúrgica, p/ contra - ângulo, n°6C (58-01-0047)	14,2000	710,00
77	50	UND	Broca carbide esférica cirúrgica, p/ contra - ângulo, n°8C (58-01-0048)	14,2000	710,00
78	50	UND	Broca carbide p/ peça de mão 701C. (58-01-4790)	12,7100	635,50
79	50	UND	Broca carbide p/ peça de mão 702 C (58-01-0463)	12,7100	635,50
80	50	UND	broca carbide tungstênio maxicut n° 1251 510850 (58-01-0475)	189,8300	9.491,50
81	50	UND	Broca carbide, alta rotação, esférica cirúrgica, n° 2C (58-01-0049)	7,7200	386,00
82	50	UND	Broca carbide, alta rotação, esférica cirúrgica, n° 3C (58-01-0050)	7,7200	386,00
83	100	UND	Broca carbide, alta rotação, esférica cirúrgica, n° 4C (58-01-0051)	7,7200	772,00
84	200	UND	Broca carbide, alta rotação, esférica cirúrgica, n° 6C (58-01-0052)	7,7200	1.544,00
85	50	UND	Broca carbide, alta rotação, esférica cirúrgica, n° 8C (58-01-0053)	7,7200	386,00
86	100	UND	Broca Cilindrica , alta rotação carbide n°06 (58-01- 0054)	8,8800	888,00
87	50	UND	Broca Cilindrica, alta rotação, Carbide n° 56 (58- 01-0055)	8,8800	444,00
88	50	UND	Broca Cilindrica, alta rotação, Carbide n° 57 (58- 01-0056)	8,8800	444,00
89	50	UND	Broca cirurgica jet n ° 6 (58-01-0057)	17,3800	869,00
90	50	UND	Broca cirurgica jet n° 8 (58-01-0058)	17,3800	869,00
91	200	UND	Broca cirúrgica zecrya n. ° 151 23 mm (58-01-0059)	33,5000	6.700,00
92	200	UND	Broca cirúrgica zecrya n. ° 151 28 mm (58-01-0060)	33,5000	6.700,00
93	50	UND	Broca cirúrgica, modelo LINDEMANN C162 (58-01-0061)	223,8400	11.192,00

Solicitante: Samir Rodrigo Kalinoski: *Samir Kalinoski*

Pato Branco, 3 de Junho de 2019.

Altair José Gasparetto
 Altair José Gasparetto

ESTADO DO PARANÁ
CONSORCIO INTERMUNICIPAL DE SAUDE

CNPJ: 00.136.858/0001-88 Telefone/Fax: 463313-3550 / 463331-3555
AFONSO PENA, 1902, CEP 85501-530
C.E.P.: 85501-530 - Pato Branco - PR

Solicitação Nr.: 54/2019 ⁰⁰⁰⁰⁰⁹ b.

Data: 03/06/2019

Nr. por Centro de Custo: 44

Folha: 7/36

- Execução de Serviço
 Execução de Obra
 Compra

SOLICITAÇÃO DE MATERIAIS E/OU EXECUÇÃO DE OBRAS/SERVIÇOS

Item	Quantidade	Unid.	Especificação	Preço Unit. Previsto	Preço Total Previsto
94	100	UND	Broca cônica denteada cirurgica. carbide, alta rotação haste longa, n.º 701C (58-01-0062)	11,6400	1.164,00
95	100	UND	Broca cônica denteada cirúrgica, carbide, alta rotação, haste longa n.º 703C (58-01-0063)	11,6400	1.164,00
96	50	UND	Broca cônica denteada longa nº 701C - PM (58-01-4791)	11,6400	582,00
97	50	UND	Broca cônica denteada longa nº 702C - PM. (58-01-0064)	11,6400	582,00
98	150	UND	Broca de alta rotação transmetal (58-01-0066)	35,3900	5.308,50
99	150	UND	Broca de ponta inativa - (AR) - nº 3083 (58-01-0076)	4,7700	715,50
100	30	UND	Broca de TUNGSTÊNIO n.º 0120.023 1511 (58-01-0067)	146,0500	4.381,50
101	30	UND	Broca de TUNGSTÊNIO n.º 5110.060 (58-01-0069)	146,0500	4.381,50
102	30	UND	Broca de TUNGSTÊNIO n.º 5210.060 (58-01-0070)	146,0500	4.381,50
103	30	UND	Broca de TUNGSTÊNIO n.º 5320.060 (58-01-0071)	146,0500	4.381,50
104	30	UND	Broca de TUNGSTÊNIO n.º 5410.060 (58-01-0072)	146,0500	4.381,50
105	30	UND	Broca de Tungstênio n.º 5510.060 (58-01-0073)	146,0500	4.381,50
106	30	UND	Broca de Tungstênio n.º 5620.045 (58-01-0074)	146,0500	4.381,50
107	30	UND	Broca de Tungstênio n.º 7220.060 (58-01-0075)	146,0500	4.381,50
108	300	UND	Broca diamantada CHAMA alta rotação n.º 3118F (58-01-0077)	3,6300	1.089,00
109	300	UND	Broca diamantada CHAMA alta rotação n.º 3168 (58-01-0078)	3,6300	1.089,00
110	300	UND	Broca diamantada CHAMA alta rotação n.º 3168F (58-01-0079)	3,6300	1.089,00
111	300	UND	Broca diamantada cônica 715 (grossa) - PM (58-01-0080)	16,5900	4.977,00
112	300	UND	Broca diamantada cônica 710 (grossa) - PM (58-01-0081)	16,5900	4.977,00
113	300	UND	Broca diamantada cônica para alta rotação nº 3203. (58-01-0082)	4,7600	1.428,00
114	300	UND	Broca diamantada de alta rotação nº1302 (58-01-0083)	4,7600	1.428,00
115	300	UND	Broca diamantada nº 03 (média) - PM (58-01-0084)	16,6800	5.004,00
116	300	UND	Broca diamantada nº 06 (média) - PM (58-01-0085)	16,6800	5.004,00
117	300	UND	Broca diamantada n.º 3118 (58-01-0086)	3,6300	1.089,00

Solicitante: Samir Rodrigo Kalinoski: *SAMIR KALINOSKI*

Pato Branco, 3 de Junho de 2019.

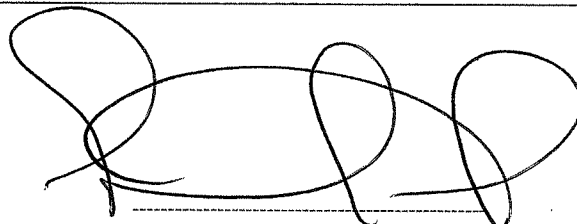

Altair José Gasparetto

ESTADO DO PARANÁ
CONSORCIO INTERMUNICIPAL DE SAUDE

CNPJ: 00.136.858/0001-88 Telefone/Fax: 463313-3550 / 463331-3555
AFONSO PENA, 1902, CEP 85501-530
C.E.P.: 85501-530 - Pato Branco - PR

Solicitação Nr.: 54/2019 ⁶

Data: 03/06/2019

Nr. por Centro de Custo: 44

Folha: 8/36

- Execução de Serviço
 Execução de Obra
 Compra

SOLICITAÇÃO DE MATERIAIS E/OU EXECUÇÃO DE OBRAS/SERVIÇOS

Item	Quantidade	Unid.	Especificação	Preço Unit. Previsto	Preço Total Previsto
118	200	UND	Broca diamantada n° 744 - PM (58-01-0087)	10,1600	2.032,00
119	100	UND	Broca diamantada para alta rotação n° 1091 (58-01-0088)	7,6300	763,00
120	100	UND	Broca diamantada para alta rotação n.°1045 (58-01-0089)	7,6300	763,00
121	100	UND	Broca diamantada para alta rotação n° 1033 (58-01-0090)	7,6300	763,00
122	100	UND	Broca diamantada, para alta rotação, cilíndrica n° 1.092 (58-01-0091)	7,6300	763,00
123	200	UND	Broca diamantada Péra n° 3168 (58-01-4751)	7,6300	1.526,00
124	300	UND	Broca diamantada, alta rotação n. ° 1011 HL (58-01-0092)	7,6300	2.289,00
125	300	UND	Broca diamantada, alta rotação n. ° 1012 HL (58-01-0093)	7,6300	2.289,00
126	500	UND	Broca diamantada, alta rotação n. ° 1014 HL (58-01-0094)	7,6300	3.815,00
127	500	UND	Broca diamantada, alta rotação n. ° 1016 HL (58-01-0095)	7,6300	3.815,00
128	300	UND	Broca diamantada, alta rotação n° 2082 (58-01-0096)	7,6300	2.289,00
129	300	UND	Broca diamantada, alta rotação n° 3071 (58-01-0097)	7,6300	2.289,00
130	300	UND	Broca diamantada, alta rotação n° 3081 (58-01-0098)	7,6300	2.289,00
131	300	UND	Broca diamantada, alta rotação n° 3082 (58-01-0099)	7,6300	2.289,00
132	300	UND	Broca diamantada, alta rotação n° 3083 (58-01-0100)	7,6300	2.289,00
133	300	UND	Broca diamantada, alta rotação n° 4083 (58-01-0101)	7,6300	2.289,00
134	500	UND	Broca diamantada, para alta rotação, esférica n° 1012 (58-01-0102)	7,6300	3.815,00
135	500	UND	Broca diamantada, para alta rotação, esférica n° 1.013 (58-01-0103)	7,6300	3.815,00
136	500	UND	Broca diamantada, para alta rotação, esferica n° 1014 (58-01-0104)	7,6300	3.815,00
137	500	UND	Broca diamantada, para alta rotação, esférica n° 1.015 (58-01-0105)	7,6300	3.815,00
138	500	UND	Broca diamantada, para alta rotação, esférica n° 1.016 (58-01-0106)	7,6300	3.815,00

Solicitante: Samir Rodrigo Kalinoski

Samir Kalinoski

Pato Branco, 3 de Junho de 2019.

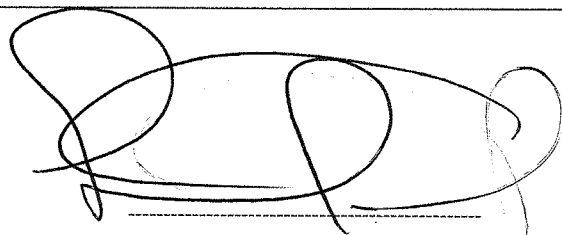

Altair José Gasparetto

000011

ESTADO DO PARANÁ
CONSORCIO INTERMUNICIPAL DE SAUDE

Solicitação Nr.: 54/2019

Data: 03/06/2019

CNPJ: 00.136.858/0001-88 Telefone/Fax: 463313-3550 / 463331-3555
AFONSO PENA, 1902, CEP 85501-530
C.E.P.: 85501-530 - Pato Branco - PR

Nr. por Centro de Custo: 44

Folha: 9/36

- Execução de Serviço
- Execução de Obra
- Compra

SOLICITAÇÃO DE MATERIAIS E/OU EXECUÇÃO DE OBRAS/SERVIÇOS

Item	Quantidade	Unid.	Especificação	Preço Unit. Previsto	Preço Total Previsto
139	500	UND	Broca diamantada, para alta rotação, esférica n° 3017 (58-01-4752)	7,6300	3.815,00
140	500	UND	Broca diamantada, para alta rotação, esférica n° 3018 (58-01-4753)	7,6300	3.815,00
141	300	UND	Broca diamantada, para alta rotação, n° 3038 (58-01-0107)	7,6300	2.289,00
142	300	UND	Broca diamantada, para alta rotação, n° 1031 (58-01-0108)	7,6300	2.289,00
143	300	UND	Broca diamantada, para alta rotação, n. ° 1.034 (58-01-0109)	7,6300	2.289,00
144	300	UND	Broca diamantada, para alta rotação, n. ° 1.045 (58-01-0110)	7,6300	2.289,00
145	300	UND	Broca diamantada, para alta rotação, n. ° 1.047 (58-01-0111)	7,6300	2.289,00
146	100	UND	Broca em aço, alta rotação carbide, esférica n. ° 01 (58-01-0112)	10,7900	1.079,00
147	100	UND	Broca em aço, alta rotação carbide, esférica n. ° 02 (58-01-0113)	10,7900	1.079,00
148	300	UND	Broca em aço, alta rotação, carbide, esférica n. ° 03 (58-01-0114)	10,7900	3.237,00
149	100	UND	Broca em aço, alta rotação carbide, esférica n. ° 04 (58-01-0115)	10,7900	1.079,00
150	100	UND	Broca em aço, alta rotação carbide, esférica n. ° 05 (58-01-0116)	10,7900	1.079,00
151	100	UND	Broca em aço, Gates Glindden, para baixa rotação, 28mm, n 01 (58-01-0118)	16,1000	1.610,00
152	100	UND	Broca em aço, Gates Glindden, p/baixa rotacao, 28mm, n 04 (58-01-0119)	16,1000	1.610,00
153	100	UND	Broca em aço Gates Glindden, p/baixa rotação, 28 mm, n.° 02 (58-01-0122)	16,1000	1.610,00
154	100	UND	Broca em aço, Gates Glindden, p/baixa rotação, 28mm, n. ° 03 (58-01-0123)	16,1000	1.610,00
155	100	UND	Broca em aço, Gates Glindden, p/ baixa rotação, 32mm n. ° 01 (58-01-0124)	16,1000	1.610,00

Solicitante: Samir Rodrigo Kalinoski: *Samir Kalinoski*

Pato Branco, 3 de Junho de 2019.

Altair José Gasparetto

ESTADO DO PARANÁ
CONSORCIO INTERMUNICIPAL DE SAUDE

CNPJ: 00.136.858/0001-88 Telefone/Fax: 463313-3550 / 463331-3555
AFONSO PENA, 1902, CEP 85501-530
C.E.P.: 85501-530 - Pato Branco - PR

Solicitação Nr.: 54/2019

Data: 03/06/2019

Nr. por Centro de Custo: 44

Folha: 10/36

- Execução de Serviço
 Execução de Obra
 Compra

SOLICITAÇÃO DE MATERIAIS E/OU EXECUÇÃO DE OBRAS/SERVIÇOS

Item	Quantidade	Unid.	Especificação	Preço Unit. Previsto	Preço Total Previsto
156	100	UND	Broca em aço, Gates Glindden, p/ baixa rotação, 32mm n. ° 02 (58-01-0125)	16,1000	1.610,00
157	100	UND	Broca em aço, Gates Glindden, p/baixa rotação, 32mm, n. ° 03 (58-01-0126)	16,1000	1.610,00
158	100	UND	Broca em aço, Gates Glindden, para baixa rotacao, 32mm n.04 (58-01-0127)	16,1000	1.610,00
159	100	UND	Broca em aço, Gates Glindden, p/baixa rotação, 32mm, n. ° 05 (58-01-0128)	16,1000	1.610,00
1	100	UND	Broca em aço, Gates Glindden, para baixa rotacao, 28mm, n 05 (58-01-0117)	16,1000	1.610,00
161	100	UND	Broca esférica longa n°8C - PM (58-01-0129)	11,5200	1.152,00
162	300	UND	Broca Jet Carbide BURS PM n. ° 2 (58-01-0130)	10,7100	3.213,00
163	300	UND	Broca Jet Carbide BURS PM n. ° 4 (58-01-0131)	10,7100	3.213,00
164	300	UND	Broca Jet Carbide BURS PM n. ° 5 (58-01-0132)	10,7100	3.213,00
165	300	UND	Broca Jet Carbide BURS PM n. ° 6 (58-01-0133)	10,7100	3.213,00
166	300	UND	Broca Jet Carbide BURS PM n. ° 8 (58-01-0134)	10,7100	3.213,00
167	300	UND	Broca jet carbide PM 702 (58-01-0135)	10,7100	3.213,00
168	50	UND	Broca largo n.° 04, 28mm (58-01-0466)	15,9900	799,50
169	50	UND	Broca Lentulo 21mm sortida n. ° 1-4 CA (58-01-0138)	66,1300	3.306,50
170	50	UND	Broca Lentulo 25mm n. ° 1 CA (58-01-0139)	66,1300	3.306,50
171	50	UND	Broca Lentulo 25mm n. ° 2 CA (58-01-0140)	66,1300	3.306,50
172	50	UND	Broca Maxicut n° 1506 (58-01-0141)	63,3000	3.165,00
173	50	UND	Broca Maxicut n° 1508 (58-01-0142)	63,3000	3.165,00
1	50	UND	Broca Maxicut Tungestênio agulha - Corte Cruzado fino n° 1511 (58-01-4777)	57,8300	2.891,50
175	50	UND	Broca Minicut Carboneto de Tungestênio PM, 0251 n° 1516 (58-01-4776)	215,9700	10.798,50
176	50	UND	Broca Ponta Diamantada FG 4219 (58-01-4823)	12,0000	600,00
177	200	UND	Broca tipo ENDO Z (58-01-0143)	27,3300	5.466,00
178	200	UND	Broqueiro misto 21 furos (58-01-0462)	26,9000	5.380,00
179	200	UND	Brunidor 29 (58-01-0144)	12,5500	2.510,00
180	500	UND	Cabo de espelho em inox (58-01-0145)	8,6700	4.335,00
181	300	UND	Cabo para bisturi n° 03 (58-01-0372)	26,1100	7.833,00
182	300	UND	Cabo para bisturi n° 04 (58-01-0373)	26,1100	7.833,00

Solicitante: Samir Rodrigo Kalinoski: *Samir Kalinoski*

Pato Branco, 3 de Junho de 2019.

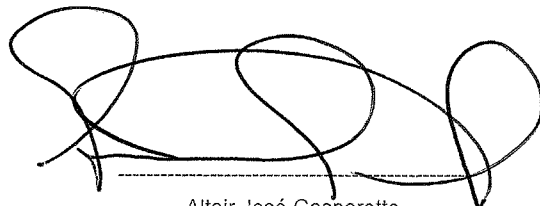

Altair José Gasparetto

ESTADO DO PARANÁ
CONSORCIO INTERMUNICIPAL DE SAUDE

CNPJ: 00.136.858/0001-88 Telefone/Fax: 463313-3550 / 463331-3555
 AFONSO PENA, 1902, CEP 85501-530
 C.E.P.: 85501-530 - Pato Branco - PR

Solicitação Nr.: 54/2019 ⁰⁰⁰⁰¹³ _{6.}

Data: 03/06/2019

Nr. por Centro de Custo: 44

Folha: 11/36

- Execução de Serviço
 Execução de Obra
 Compra

SOLICITAÇÃO DE MATERIAIS E/OU EXECUÇÃO DE OBRAS/SERVIÇOS

Item	Quantidade	Unid.	Especificação	Preço Unit. Previsto	Preço Total Previsto
183	100	UND	Cabo para bisturi nº 05 (58-01-0374)	26,1100	2.611,00
184	50	UND	Caixa para esterilização em inox com tampa 32 x 16 x 8 cm (58-01-0375)	217,6700	10.883,50
185	50	UND	Caixa para esterilização perfurada em inox com tampa 28x14x6 cm. (58-01-0376)	175,6400	8.782,00
186	100	UND	Calcador 6331 n.º 01 (58-01-0146)	13,9200	1.392,00
187	100	UND	Calcador 6332 n.º 01 (58-01-0147)	13,9200	1.392,00
188	100	UND	Calcador 6332 nº 04 (58-01-0148)	13,9200	1.392,00
189	100	UND	Calcador 6335 n.º 01 (58-01-0149)	13,9200	1.392,00
190	100	UND	Calcador 6337 n.º 01 (58-01-0150)	13,9200	1.392,00
191	100	UND	Calcador Paiva n.º 01 (58-01-0151)	13,9200	1.392,00
192	100	UND	Calcador Paiva n.º 02 (58-01-0152)	13,9200	1.392,00
193	50	UND	Calcador Paiva n.º 03 (58-01-0153)	13,9200	696,00
194	50	UND	Calcador Paiva n.º 04 (58-01-0154)	13,9200	696,00
195	100	UND	Calcador Ward n.º 01 (58-01-0155)	13,9200	1.392,00
196	100	UND	Calcador Ward n.º 02 (58-01-0156)	13,9200	1.392,00
197	100	UND	Calcador Ward n.º 03 (58-01-0157)	13,9200	1.392,00
198	50	UND	Calcador Ward n.º 04 (58-01-0158)	13,9200	696,00
199	50	UND	Calcador Ward n.º 05 (58-01-0159)	13,9200	696,00
200	100	UND	Calcador Ward n.º 06 (58-01-0160)	13,9200	1.392,00
201	300	UND	Caneta extra torque 605C PRESS BUTTON (58-01-0162)	760,0000	228.000,00
202	100	UND	Caneta contra ângulo 2068F GNB (58-01-0161)	688,0300	68.803,00
203	50	CX	Capa em plástico, descartável para seringa triplice, caixa c/ 100 unidades (10-01-1499)	22,3000	1.115,00
204	300	CX	Cápsulas de amalgama, composta de 28,7% cobre, 31,3 % estanho, 40 % prata e 47,9% de mercúrio. 01 porção cartucho com 50 cápsulas (10-01-1234)	101,0900	30.327,00
205	300	CX	Cápsulas de amalgama, composta de 28,7% cobre, 31,3 % estanho, 40 % prata e 47,9% mercúrio. 02 porção cartucho com 50 cápsulas (10-01-1235)	151,6300	45.489,00
206	300	CX	Carbono Accufilm c/280 un (10-01-2767)	315,5100	94.653,00
207	300	UND	Cariostático 30% 10ml (10-01-2804)	26,5000	7.950,00
208	50	PCT	Cartela para radiografia 02 furos c/ 100 Unidades. (10-01-2346)	11,4900	574,50

Solicitante: Samir Rodrigo Kalinoski: *SAMIR KALINOSKI*

Pato Branco, 3 de Junho de 2019.

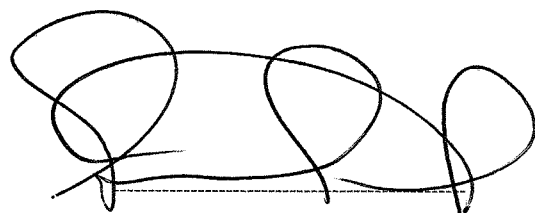

Altair José Gasparetto

ESTADO DO PARANÁ
CONSORCIO INTERMUNICIPAL DE SAUDE

CNPJ: 00.136.858/0001-88 Telefone/Fax: 463313-3550 / 463331-3555
AFONSO PENA, 1902, CEP 85501-530
C.E.P.: 85501-530 - Pato Branco - PR

Solicitação Nr.: 54/2019

Data: 03/06/2019

Nr. por Centro de Custo: 44

Folha: 12/36

- Execução de Serviço
 Execução de Obra
 Compra

SOLICITAÇÃO DE MATERIAIS E/OU EXECUÇÃO DE OBRAS/SERVIÇOS

Item	Quantidade	Unid.	Especificação	Preço Unit. Previsto	Preço Total Previsto
209	50	PCT	Cartela para radiografia 04 furos c/ 50 Unidades. (10-01-2347)	16,6400	832,00
210	100	CX	Catgut simples, n. ° 3-0, de 70 cm, com agulha 1/2 círculo cilíndrica de 2,0 cm. Caixa c/ 24 envelopes. (10-01-3665)	139,8800	13.988,00
211	100	CX	Catgut simples, n°3-0, de 75 cm, com agulha 1/2 círculo cilíndrica de 1,5cm. Caixa c/ 24 envelopes. (10-01-3666)	139,8800	13.988,00
212	50	CX	Cera para osso, caixa contendo 12 envelopes com 2, 5g (10-01-3604)	256,0000	12.800,00
213	200	CX	Cera Periférica azul n° 06 c/ mínimo 40 bastões (10- 01-2166)	19,9700	3.994,00
214	200	CX	Cera rosa n° 7 c/ 18 lâminas (10-01-2805)	18,8700	3.774,00
215	50	CX	cêra utilidade para uso odontológico, 225 gr. (10- 01-2966)	20,9100	1.045,50
216	50	KIT	Cimento cirúrgico, sem eugenol, kit contendo 01 bisnaga com 90 gr. de base, 01 bisnaga com 90 gr. de acelerador e 01 bloco de papel para mistura da pasta (10-01-1926)	114,5300	5.726,50
217	200	FR	Cimento de Fosfato de Zinco Líquido 10 ml (10-01- 0001)	20,5000	4.100,00
218	200	FR	Cimento de Fosfato de Zinco em Pó - 28 gr (10-01- 0002)	19,5800	3.916,00
219	50	KIT	Cimento endodontico a base de óxido de zinco e eugenol - pó 12 gramas + 10 ml. (10-01-0044)	75,4000	3.770,00
220	100	KIT	Cimento Obturador Endodôntica à base de MTA - 1 seringa de 4g + 15 pontas de automistura + 1 bloco de espátula. (10-01-3632)	83,2300	8.323,00
221	50	CX	Cimento reparador para endodontia MTA 2 aplicações (branco). 02 sachês de MTDA branco + 3ml de água destilada. (10-01-1315)	212,5100	10.625,50
222	50	UND	Cinzel para osso tipo Oschesenbein n° 01 (58-01-0164)	67,0900	3.354,50
223	50	UND	Cinzel para osso tipo Oschesenbein n° 02 (58-01- 0165)	67,0900	3.354,50

Solicitante: Samir Rodrigo Kalinoski: *SAMIR KALINOSKI*

Pato Branco, 3 de Junho de 2019.

Altair José Gasparetto
Altair José Gasparetto

ESTADO DO PARANÁ
CONSORCIO INTERMUNICIPAL DE SAUDE

CNPJ: 00.136.858/0001-88 Telefone/Fax: 463313-3550 / 463331-3555
AFONSO PENA, 1902, CEP 85501-530
C.E.P.: 85501-530 - Pato Branco - PR

Solicitação Nr.: 54/2019

Data: 03/06/2019

Nr. por Centro de Custo: 44

Folha: 13/36

- Execução de Serviço
 Execução de Obra
 Compra

SOLICITAÇÃO DE MATERIAIS E/OU EXECUÇÃO DE OBRAS/SERVIÇOS

Item	Quantidade	Unid.	Especificação	Preço Unit. Previsto	Preço Total Previsto
224	50	UND	Cinzel para osso tipo Ochsenbein n.º 03 (58-01-0166)	67,0900	3.354,50
225	50	UND	Cinzel para osso tipo Ochsenbein, micro n.º 01 (58-01-0167)	67,0900	3.354,50
226	50	UND	Cinzel para osso tipo Ochsenbein, micro n.º 02 (58-01-0168)	67,0900	3.354,50
227	50	UND	Cinzel Wedelstead n.º 1-2 (58-01-0169)	67,0900	3.354,50
228	100	UND	Colgadura inox individual (58-01-0170)	7,6600	766,00
229	30	UND	Compactador de MC Spadden n.º 35, 21mm (58-01-0171).	179,7700	5.393,10
2	30	UND	Compactador de MC Spadden n.º 40 21mm (58-01-0468)	179,7700	5.393,10
231	30	UND	Compactador de MC Spadden n.º 50, 21mm (58-01-0172)	179,7700	5.393,10
232	30	UND	Compactador de MC Spadden n.º 60, 21mm (58-01-0173)	179,7700	5.393,10
233	30	UND	Compactador de MC Spadden n.º 30, 21mm (58-01-0174)	179,7700	5.393,10
234	30	UND	Compactador de MC Spadden n.º 45, 21mm (58-01-0175)	179,7700	5.393,10
235	30	UND	Compactador de MC Spadden n.º 70, 21mm (58-01-0176)	179,7700	5.393,10
236	30	UND	Compactador de MC Spadden n.º 25, 25mm (58-01-0177)	179,7700	5.393,10
237	30	UND	Compactador de MC Spadden n.º 30, 25mm (58-01-0178)	179,7700	5.393,10
238	30	UND	Compactador de MC Spadden n.º 35, 25mm (58-01-0179)	179,7700	5.393,10
239	30	UND	Compactador de MC Spadden n.º 40, 25mm (58-01-0180)	179,7700	5.393,10
240	30	UND	Compactador de MC Spadden n.º 45, 25mm (58-01-0181)	179,7700	5.393,10
241	30	UND	Compactador de MC Spadden n.º 50, 25mm (58-01-0182)	179,7700	5.393,10
242	50	UND	Compactador de MC Spadden n.º 55, 25mm (58-01-0183)	179,7700	8.988,50
243	30	UND	Compactador de MC Spadden n.º 55, 21mm (58-01-0184)	179,7700	5.393,10
2	30	UND	Compactador de MC Spadden n.º 60, 25mm (58-01-0185)	179,7700	5.393,10
245	30	UND	Compactador de MC Spadden n.º 65, 21mm (58-01-0186)	179,7700	5.393,10
246	30	UND	Compactador de MC Spadden n.º 65, 25mm (58-01-0187)	179,7700	5.393,10
247	50	UND	Compactador de MC Spadden n.º 70, 25mm (58-01-0188)	179,7700	8.988,50
248	30	UND	Compactador de MC Spadden n.º 75 21mm (58-01-0189)	179,7700	5.393,10
249	30	UND	Compactador de MC Spadden n.º 75, 25mm (58-01-0190)	179,7700	5.393,10
250	50	UND	Compactador de MC Spadden n.º 80, 21mm (58-01-0191)	179,7700	8.988,50
251	50	UND	Compactador de MC Spadden n.º 80, 25mm (58-01-0192)	179,7700	8.988,50
252	30	UND	Compactador de MC Spadden n.º 25, 21mm (58-01-0193)	179,7700	5.393,10
253	150	UND	Compasso/Régua de Willis em aço inox, autoclavável (58-01-4773)	44,1200	6.618,00

Solicitante: Samir Rodrigo Kalinoski: *Samir Kalinoski*

Pato Branco, 3 de Junho de 2019.

Altair José Gaspáretto
Altair José Gaspáretto

ESTADO DO PARANÁ
CONSORCIO INTERMUNICIPAL DE SAUDE

CNPJ: 00.136.858/0001-88 Telefone/Fax: 463313-3550 / 463331-3555
AFONSO PENA, 1902, CEP 85501-530
C.E.P.: 85501-530 - Pato Branco - PR

Solicitação Nr.: 54/2019

Data: 03/06/2019

Nr. por Centro de Custo: 44

Folha: 14/36

- Execução de Serviço
 Execução de Obra
 Compra

SOLICITAÇÃO DE MATERIAIS E/OU EXECUÇÃO DE OBRAS/SERVIÇOS

Item	Quantidade	Unid.	Especificação	Preço Unit. Previsto	Preço Total Previsto
254	50	KIT	Compósito Híbrido Fotoativado de Baixa Viscosidade A 3,5. Seringa de aprox. 2,4g + 3 pontas aplicadoras (10-01-3688)	34,0000	1.700,00
255	50	KIT	Compósito Híbrido Fotoativado de Baixa Viscosidade A1. Seringa de aprox. 2,4g + 3 pontas aplicadoras (10-01-3689)	34,0000	1.700,00
256	50	KIT	Compósito Híbrido Fotoativado de Baixa Viscosidade A2. Seringa de aprox. 2,4g + 3 pontas aplicadoras (10-01-3690)	34,0000	1.700,00
257	50	KIT	Compósito Híbrido Fotoativado de Baixa Viscosidade A3. Seringa de aprox. 2,4g + 3 pontas aplicadoras (10-01-3691)	34,0000	1.700,00
258	50	KIT	Compósito Híbrido Fotoativado de Baixa Viscosidade B2. Seringa de aprox. 2,4g + 3 pontas aplicadoras (10-01-3692)	34,0000	1.700,00
259	50	KIT	Compósito Híbrido Fotoativado de Baixa Viscosidade gingiva. Seringa de aprox. 2,4g + 3 pontas aplicadoras (10-01-3693)	34,0000	1.700,00
260	50	KIT	Compósito Híbrido Fotoativado de Baixa Viscosidade opaco. Seringa de aprox. 2,4g + 3 pontas aplicadoras (10-01-3694)	34,0000	1.700,00
261	2000	UND	Condicionador ácido para esmalte 37% - seringa 2, 5ml (10-01-1221)	5,3900	10.780,00
262	50	CX	Cone de papel absorvente de canal n 45, caixa c/120 unidade (10-01-0009)	36,8400	1.842,00
263	50	UND	Cone de feltro nº 03 (10-01-2281)	11,6600	583,00
264	50	CX	Cone de guta percha nº30, caixa individual c/ 120 unidades (10-01-2356)	36,8400	1.842,00
265	50	CX	Cone de guta percha nº35, caixa individual c/ 120 unidades (10-01-2357)	36,8400	1.842,00
266	50	CX	Cone de guta percha nº 40 , caixa individual c/ 120 unidades (10-01-2358)	36,8400	1.842,00
267	50	CX	Cone de Guta Percha Principal 15/40 caixa individual c/ 120 unidades (10-01-1931)	36,8400	1.842,00

Solicitante: Samir Rodrigo Kalinoski: *Samir Kalinoski*

Pato Branco, 3 de Junho de 2019.

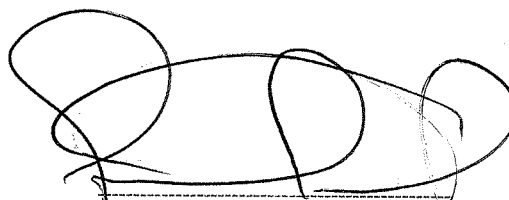

Altair José Gasparetto

ESTADO DO PARANÁ
CONSORCIO INTERMUNICIPAL DE SAUDE

CNPJ: 00.136.858/0001-88 Telefone/Fax: 463313-3550 / 463331-3555
 AFONSO PENA, 1902, CEP 85501-530
 C.E.P.: 85501-530 - Pato Branco - PR

Solicitação Nr.: 54/2019

Data: 03/06/2019

Nr. por Centro de Custo: 44

Folha: 15/36

- Execução de Serviço
 Execução de Obra
 Compra

SOLICITAÇÃO DE MATERIAIS E/OU EXECUÇÃO DE OBRAS/SERVIÇOS

Item	Quantidade	Unid.	Especificação	Preço Unit. Previsto	Preço Total Previsto
268	50	CX	Cone de Guta Percha Principal 45/80 caixa individual c/120 unidades (10-01-1932)	36,8400	1.842,00
269	50	CX	Cone de Guta Percha Secundário B7, caixa individual c/ 120 unidades (10-01-1933)	36,8400	1.842,00
270	50	CX	Cone de Guta Percha Secundario B8 caixa individual c/ 120 unidades (10-01-2359)	36,8400	1.842,00
271	50	CX	Cone de Guta Percha, acessório F 20 mm c/ 120 unidades (10-01-2774)	36,8400	1.842,00
272	50	CX	Cone de Guta Percha, acessório F 28 mm c/ 120 unidades (10-01-3585)	36,8400	1.842,00
273	50	CX	Cone de Guta Percha, acessorio M 20 mm c/ 120 unidades (10-01-2775)	36,8400	1.842,00
274	50	CX	Cone de Guta Percha, acessório M 28 mm c/ 120 unidades (10-01-3586)	36,8400	1.842,00
275	50	CX	Cone de Guta Percha, acessório MF 20 mm c/ 120 unidades (10-01-3587)	36,8400	1.842,00
276	50	CX	Cone de Guta Percha, acessório MF 28mm c/ 120 unidades (10-01-3582)	36,8400	1.842,00
277	50	CX	Cone de Guta Percha, acessorio ML 20 mm c/120 unidades (10-01-2776)	36,8400	1.842,00
278	50	CX	Cone de Guta Percha, acessório ML 28 mm c/ 120 unidades (10-01-3588)	36,8400	1.842,00
279	50	CX	Cone de Guta Protaper (F1 F2 F3) 28mm sortido cx c/ 60 (10-01-3670)	70,7300	3.536,50
280	50	CX	Cone de papel absorvente de canal n. ° 30 caixa c/ 120 unidades (10-01-3002)	36,8400	1.842,00
281	50	CX	Cone de papel absorvente de canal n° 35 cx c/ 120 unidades (10-01-2361)	36,8400	1.842,00
282	50	CX	Cone de papel absorvente de canal n° 40 cx c/ 120 unidades (10-01-2362)	36,8400	1.842,00
283	50	CX	Cone pontas de papel absorvente n. ° 15/40 caixa c/ 120 pontas. (10-01-1935)	36,8400	1.842,00
284	50	CX	Cone pontas de papel absorvente n. ° 45/80 caixa c/ 120 pontas (10-01-1936)	36,8400	1.842,00

Solicitante: Samir Rodrigo Kalinoski: *SAMIR KALINOSKI*

Pato Branco, 3 de Junho de 2019.

Altair José Gasparetto

Altair José Gasparetto

ESTADO DO PARANÁ
CONSORCIO INTERMUNICIPAL DE SAUDE

CNPJ: 00.136.858/0001-88 Telefone/Fax: 463313-3550 / 463331-3555
 AFONSO PENA, 1902, CEP 85501-530
 C.E.P.: 85501-530 - Pato Branco - PR

Solicitação Nr.: 54/2019

Data: 03/06/2019

Nr. por Centro de Custo: 44

Folha: 16/36

- Execução de Serviço
 Execução de Obra
 Compra

SOLICITAÇÃO DE MATERIAIS E/OU EXECUÇÃO DE OBRAS/SERVIÇOS

Item	Quantidade	Unid.	Especificação	Preço Unit. Previsto	Preço Total Previsto
285	50	UND	Conjunto de posicionadores radiograficos odontológico adulto (58-01-0194)	69,1900	3.459,50
286	50	UND	Conjunto de posicionadores radiográficos odontológico infantil (58-01-0195)	69,1900	3.459,50
287	50	UND	Creme adesivo fixador de próteses dentárias, mínimo 39 gramas (10-01-0045)	50,0500	2.502,50
288	5000	TB	Creme dental com fluor, tubo com mínimo de 90 gr (10-01-1930)	3,2000	16.000,00
2	300	TB	Creme dental pró - alívio para dentes sensíveis. Peso aproximado 50 gramas (10-01-3640)	10,7500	3.225,00
290	200	CX	Cunha odonto de madeira, anatômica, para espaço interdental, acondicionada em caixas c/ 100 un. (10-01-2917)	24,3600	4.872,00
291	100	CX	Curativo alveolar c/própolis (seringa) (10-01-3669)	49,4600	4.946,00
292	100	UND	Cureta Gracey, n. ° 1/2 (58-01-0198)	45,2700	4.527,00
293	100	UND	Cureta Gracey, n° 11/12 (58-01-0199)	45,2700	4.527,00
294	100	UND	Cureta Gracey, n. ° 13/14 (58-01-0200)	45,2700	4.527,00
295	100	UND	Cureta Gracey, n.° 15/16 (58-01-0201)	45,2700	4.527,00
296	100	UND	Cureta Gracey, n. ° 3/4 (58-01-0202)	45,2700	4.527,00
297	100	UND	Cureta Gracey, n. ° 5/6 (58-01-0203)	45,2700	4.527,00
298	100	UND	Cureta Gracey, n. ° 7/8 (58-01-0204)	45,2700	4.527,00
299	100	UND	Cureta Gracey, n. ° 9/10 (58-01-0205)	45,2700	4.527,00
300	50	UND	Cureta Lucas n. ° 85 (58-01-0206)	15,7000	785,00
3	50	UND	Cureta Lucas n. ° 86 (58-01-0207)	15,7000	785,00
302	50	UND	Cureta Lucas n. ° 87 (58-01-0208)	15,7000	785,00
303	100	UND	Cureta Mc Call n° 13-14 (58-01-4754)	55,9700	5.597,00
304	100	UND	Cureta Mc Call n° 17-18 (58-01-4755)	55,9700	5.597,00
305	50	UND	Cureta Ponta Morse 0-00 (58-01-0209)	49,5800	2.479,00
306	50	CX	Cursor de silicone para endodontia 1,5mm - Caixa com 50 und (10-01-3674)	31,8800	1.594,00
307	50	CX	Cursor de silicone para endodontia 1mm - caixa c/ 50 (10-01-2282)	31,8800	1.594,00
308	100	UND	Descolador de Freer (58-01-0210)	65,9300	6.593,00
309	100	UND	Descolador de Perióstio Goldman Fox P 14 (58-01-	247,7700	24.777,00

Solicitante: Samir Rodrigo Kalinoski: *Samir Kalinoski*

Pato Branco, 3 de Junho de 2019.

Altair José Gasparetto
 Altair José Gasparetto

ESTADO DO PARANÁ
CONSORCIO INTERMUNICIPAL DE SAUDE

CNPJ: 00.136.858/0001-88 Telefone/Fax: 463313-3550 / 463331-3555
AFONSO PENA, 1902, CEP 85501-530
C.E.P.: 85501-530 - Pato Branco - PR

Solicitação Nr.: 54/2019

Data: 03/06/2019

Nr. por Centro de Custo: 44

000019

- Execução de Serviço
 Execução de Obra
 Compra

Folha: 17/36

SOLICITAÇÃO DE MATERIAIS E/OU EXECUÇÃO DE OBRAS/SERVIÇOS

Item	Quantidade	Unid.	Especificação	Preço Unit. Previsto	Preço Total Previsto
			0211)		
310	100	UND	Descolador MOLT n. ° 2/4 (58-01-0212)	69,4400	6.944,00
311	50	CX	Dessensibilizante composto de glicerina, água DI, espessante, nitrato de potássio e fluoreto de sódio. Caixa com 1 seringa especial (com bico aplicador) contendo 2,5 gramas de produto. (10-01-2969)	24,1000	1.205,00
312	1000	FR	Digluconato de clorexidina 0,12%, 500 ml (10-01-3571)	31,8300	31.830,00
313	50	PCT	Disco de Carboril (Carburundum), diâmetro aproximado de 23,8mm x 0,63mm (MARRON), c/ 10 unidades (10-01-3642)	13,4600	673,00
314	100	PCT	Disco de Carboril (Carburundum), diâmetro aproximado de 22,2mm x 0,6mm (CINZA) c/ 10 unidades (10-01-3643)	13,4600	1.346,00
315	100	CX	Disco de feltro flexível utilizado para suportar pastas e abrasivos para polimento de materiais restauradores e do esmalte dental. Embalagem contendo 24 discos (8mm/12mm e 1 mandril) (10-01-3644)	63,1800	6.318,00
316	100	CX	Disco Sof-lex 1958D (3/4pol), p/ acabamento e polimento de restaurações em resina composta e ionomero de vidro, contendo disco de lixa de quatro diferentes granulações. C/ 50 discos. (10-01-2970)	156,3300	15.633,00
317	100	CX	Disco Sof-lex 1959 D (1/2pol) p/ acabamento e polimento de restaurações em resina composta e ionomero de vidro, contendo disco de lixa de quatro diferentes granulações. C/ 50 discos. (10-01-2971)	156,3300	15.633,00
318	100	FR	EDTA Trissódico 20 ml (10-01-1951)	9,0500	905,00
319	50	UND	Escavador n° 05 (58-01-4824)	10,3200	516,00
320	200	UND	Escavador n. ° 17 (58-01-0213)	10,3200	2.064,00
321	50	UND	Escavador n. ° 19 (58-01-0214)	10,3200	516,00
322	100	UND	Escavador n° 11 1/2 (58-01-0215)	10,3200	1.032,00
323	200	UND	Escova de aço para limpeza de brocas (10-01-0034)	6,0600	1.212,00
324	100	UND	Escova de pelo n° 10 para polimento (10-01-2390)	11,3400	1.134,00

Solicitante: Samir Rodrigo Kalinoski

SAMIR RODRIGO KALINOSKI

Pato Branco, 3 de Junho de 2019.

Altair José Gasparetto
Altair José Gasparetto

ESTADO DO PARANÁ
CONSORCIO INTERMUNICIPAL DE SAUDE

CNPJ: 00.136.858/0001-88 Telefone/Fax: 463313-3550 / 463331-3555
AFONSO PENA, 1902, CEP 85501-530
C.E.P.: 85501-530 - Pato Branco - PR

Solicitação Nr.: 54/2019

Data: 03/06/2019

Nr. por Centro de Custo: 44

000020

Folha: 18/36

- Execução de Serviço
 Execução de Obra
 Compra

SOLICITAÇÃO DE MATERIAIS E/OU EXECUÇÃO DE OBRAS/SERVIÇOS

Item	Quantidade	Unid.	Especificação	Preço Unit. Previsto	Preço Total Previsto
325	30	UND	Escova de pelo nº12 para polimento (10-01-2284)	11,3400	340,20
326	30	UND	Escova de pelo nº23 para polimento (10-01-2285)	11,3400	340,20
327	50	UND	Escova de polimento acrílico nº 30 - Para polimento com cerdas espessas de alta qualidade. Polimento de resina acrílica em prótese total, parcial ou provisórios. Escova com centro de madeira. (10-01-0051)	13,1000	655,00
328	500	UND	Escova de robson p/ contra ângulo, branca (10-01-1955)	2,7200	1.360,00
329	500	UND	Escova de robson preta (10-01-1237)	2,7200	1.360,00
330	5000	UND	Escova dental adulto macia (10-01-0006)	4,4600	22.300,00
331	20000	UND	Escova dental infantil macia (10-01-1238)	4,4600	89.200,00
332	150	UND	Escova dental para dentadura (10-01-1320)	14,3600	2.154,00
333	100	CART	Escova interdental HB cônica n.º 3mm a 7mm. embalagem com 10 unidades. (10-01-1321)	18,7300	1.873,00
334	50	UND	Esculpidor Evans nº 01 (58-01-0216)	19,6000	980,00
335	50	UND	Esculpidor Evans nº 02 (58-01-0217)	19,6000	980,00
336	50	UND	Esculpidor Lecron n.º 05 (58-01-0218)	14,0900	704,50
337	60	BLIS	Espaçador Digital tamanho AaD- 21mm. Blister c/4 unidades (58-01-0219)	123,0000	7.380,00
338	50	BLIS	Espaçador Digital tamanho B - 25mm. Blister c/4 unidades (58-01-0220)	123,0000	6.150,00
339	50	BLIS	Espaçador Digital tamanho C - 25mm. Blister c/4 unidades (58-01-0221)	123,0000	6.150,00
340	50	UND	Espátula dupla cêra nº 031 (58-01-0222)	12,6200	631,00
341	50	UND	Espátula dupla de aço inox para manipulação de material n.º 01 (58-01-0223)	13,7900	689,50
342	50	UND	Espátula dupla de aço inox para manipulação de material nº 07 (58-01-0224)	13,7900	689,50
343	100	UND	Espátula dupla de aço inox para manipulação de material nº 70 (58-01-0226)	13,7900	1.379,00
344	100	UND	Espátula para alginato de plástico (10-01-0007)	3,5000	350,00
345	100	UND	Espátula para cimento cirurgico nº 24 (58-01-0227)	19,2000	1.920,00
346	100	UND	Espátula para gesso 19cm, cabo de madeira (58-01-	19,7000	1.970,00

Solicitante: Samir Rodrigo Kalinoski: *SAMIR KALINOSKI*

Pato Branco, 3 de Junho de 2019.

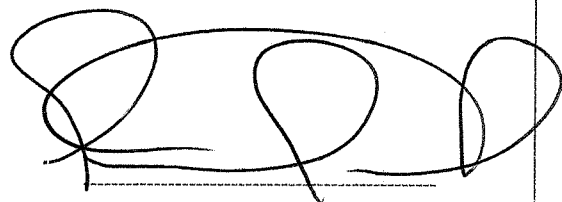

Altair José Gasparetto

ESTADO DO PARANÁ
CONSORCIO INTERMUNICIPAL DE SAUDE

CNPJ: 00.136.858/0001-88 Telefone/Fax: 463313-3550 / 463331-3555
AFONSO PENA, 1902, CEP 85501-530
C.E.P.: 85501-530 - Pato Branco - PR

Solicitação Nr.: 54/2019

Data: 03/06/2019

Nr. por Centro de Custo: 44

000021

Folha: 19/36

- Execução de Serviço
 Execução de Obra
 Compra

SOLICITAÇÃO DE MATERIAIS E/OU EXECUÇÃO DE OBRAS/SERVIÇOS

Item	Quantidade	Unid.	Especificação	Preço Unit. Previsto	Preço Total Previsto
			0228)		
347	100	UND	Espátula simples de aço inox para manipulação de material n° 36 (58-01-0225)	19,2000	1.920,00
348	200	UND	Espátula Titâneo com bolinha (58-01-0229)	65,5400	13.108,00
349	200	UND	Espátula Titâneo dupla (58-01-0230)	65,5400	13.108,00
350	2000	UND	Espelho bucal n.º 05 (58-01-0231)	6,7100	13.420,00
351	500	UND	Espelho bucal n.º 05 - primeiro plano (front surface) (58-01-0232)	11,2500	5.625,00
352	500	CX	Esponja hemostática de colágeno hidrolizado liofilizada. Caixa c/ 10 unidades. (10-01-2400)	49,6100	24.805,00
353	100	UND	Eucaliptol mínimo 10 ml (10-01-2172)	12,2700	1.227,00
354	100	UND	Eugenol líquido 20 ml (10-01-1243)	17,5500	1.755,00
355	100	CX	Extirpa Nervos 21mm - caixa c/10 (10-01-2173)	54,5000	5.450,00
356	50	CX	Extirpa nervos 28mm - Caixa c/10. (10-01-3675)	54,5000	2.725,00
357	30	CX	Filme oclusar adulto, tamanho 57mm x 76mm, alta velocidade F. caixa com 25 unidades. (10-01-0008)	294,3000	8.829,00
358	200	CX	Filme radiográfico Periapical adulto 3x4 cm, tamanho 2/ 150 x 1, classe de sensibilização E. Caixa c/ 150 unidades (10-01-1965)	174,5000	34.900,00
359	50	CX	Filme radiográfico Periapical infantil, 3x2 cm, tamanho 2/150 x1, classe de sensibilização E. Caixa c/ 100 unidades (10-01-1966)	254,4700	12.723,50
360	50	CX	Fio de sutura trançada seda, odontológica, super resistente c/ agulha 1/2 1,7cm, calibre do fio 3-0. Caixa com 24 envelopes. (10-01-2174)	43,0000	2.150,00
361	300	CX	Fio de sutura trançada seda, odontológica, super resistente c/ agulha 1/2 1,7cm, calibre do fio 4-0. Caixa com 24 envelopes. (10-01-3601)	43,0000	12.900,00
362	300	UND	Fio dental de 500 mts. (10-01-1967)	14,8800	4.464,00
363	500	UND	Fita dental mínimo de 25m (10-01-1324)	13,6300	6.815,00
364	300	FR	Fixador para radiografia dental 475 ml (10-01-2176)	16,1700	4.851,00
365	300	UND	Fluor gel 200 ml (10-01-1968)	8,3000	2.490,00
366	50	UND	Forceps adulto inox n.º 01 (58-01-0233)	102,5600	5.128,00
367	50	UND	Forceps adulto inox 150 (58-01-0234)	102,5600	5.128,00

Solicitante: Samir Rodrigo Kalinoski: *Samir Kalinoski*

Pato Branco, 3 de Junho de 2019.

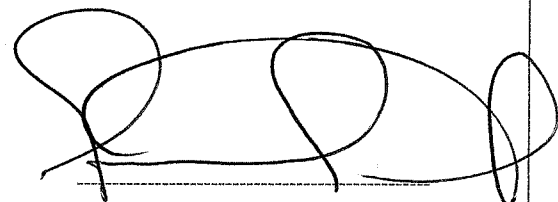

Altair José Gasparetto

ESTADO DO PARANÁ
CONSORCIO INTERMUNICIPAL DE SAUDE

CNPJ: 00.136.858/0001-88 Telefone/Fax: 463313-3550 / 463331-3555
AFONSO PENA, 1902, CEP 85501-530
C.E.P.: 85501-530 - Pato Branco - PR

Solicitação Nr.: 54/2019 ⁰⁰⁰⁰²² ^{b.}

Data: 03/06/2019

Nr. por Centro de Custo: 44

Folha: 20/36

- Execução de Serviço
 Execução de Obra
 Compra

SOLICITAÇÃO DE MATERIAIS E/OU EXECUÇÃO DE OBRAS/SERVIÇOS

Item	Quantidade	Unid.	Especificação	Preço Unit. Previsto	Preço Total Previsto
368	50	UND	Forceps adulto inox 151 (58-01-0235)	102,5600	5.128,00
369	50	UND	Forceps adulto inox n.º 16 (58-01-0236)	102,5600	5.128,00
370	50	UND	Forceps adulto inox n.º 17 (58-01-0237)	102,5600	5.128,00
371	50	UND	Forceps adulto inox n.º 18L (58-01-0238)	102,5600	5.128,00
372	50	UND	Forceps adulto inox n.º 18 R (58-01-0239)	102,5600	5.128,00
373	30	UND	Forceps adulto inox 23 (58-01-0240)	102,5600	3.076,80
374	30	UND	Forceps adulto inox n.º 44 (58-01-0241)	102,5600	3.076,80
375	30	UND	Forceps adulto inox n.º 46 (58-01-0242)	102,5600	3.076,80
3	50	UND	Forceps adulto inox n.º 65 (58-01-0243)	102,5600	5.128,00
377	50	UND	Forceps adulto inox 69 (58-01-0244)	102,5600	5.128,00
378	50	UND	Forceps Infantil inox N° 01 (58-01-0245)	102,5600	5.128,00
379	50	UND	Forceps Infantil inox N° 05 (58-01-0246)	102,5600	5.128,00
380	50	UND	Forceps infantil inox n.º 151 S (58-01-0247)	102,5600	5.128,00
381	50	UND	Forceps infantil inox 17 (58-01-0248)	102,5600	5.128,00
382	50	UND	Forceps infantil inox 18 L (58-01-0249)	102,5600	5.128,00
383	50	UND	Forceps Infantil inox 18R (58-01-0250)	102,5600	5.128,00
384	50	UND	Forceps infantil inox 27 (58-01-0251)	102,5600	5.128,00
385	200	UND	Formocresol 10 ml (10-01-1971)	8,7700	1.754,00
386	30	UND	Garfo para desdentado do articulador semi ajustável (10-01-3572)	72,2300	2.166,90
387	50	FR	Gelo seco p/ teste de vitalidade pulpar, spray 200ml (10-01-2786)	39,9000	1.995,00
388	50	UND	Gengivotomo tipo kirkland n° 15/16 (58-01-0252)	51,7100	2.585,50
	50	UND	Gengivomoto tipo orban n° 1/2 (58-01-0253)	51,7100	2.585,50
390	30	KG	Gesso Comum (10-01-2407)	4,8600	145,80
391	50	KG	Gesso pedra amarela (10-01-2787)	9,1700	458,50
392	30	CX	Godiva Bastão verde tipo I c/ 15 un (10-01-2409)	104,9700	3.149,10
393	50	UND	Gral de Borracha (10-01-2410)	7,9900	399,50
394	50	UND	Grampo para isolamento n°00 (58-01-0254)	22,1300	1.106,50
395	50	UND	Grampo para isolamento n° 026 (58-01-0255)	22,1300	1.106,50
396	50	UND	Grampo para isolamento n° 14 (58-01-0256)	22,1300	1.106,50
397	50	UND	Grampo para isolamento n° 14 A (58-01-0257)	22,1300	1.106,50
398	50	UND	Grampo para isolamento n° 200 (58-01-0258)	22,1300	1.106,50
399	50	UND	Grampo para isolamento n° 201 (58-01-0259)	22,1300	1.106,50

Solicitante: Samir Rodrigo Kalinoski: *Samir Kalinoski*

Pato Branco, 3 de Junho de 2019.

Altair José Gasparetto
Altair José Gasparetto

ESTADO DO PARANÁ
CONSORCIO INTERMUNICIPAL DE SAUDE

CNPJ: 00.136.858/0001-88 Telefone/Fax: 463313-3550 / 463331-3555
 AFONSO PENA, 1902, CEP 85501-530
 C.E.P.: 85501-530 - Pato Branco - PR

Solicitação Nr.: 54/2019

Data: 03/06/2019

Nr. por Centro de Custo: 44

Folha: 21/36

- Execução de Serviço
 Execução de Obra
 Compra

SOLICITAÇÃO DE MATERIAIS E/OU EXECUÇÃO DE OBRAS/SERVIÇOS

Item	Quantidade	Unid.	Especificação	Preço Unit. Previsto	Preço Total Previsto
400	50	UND	Grampo para isolamento n° 202 (58-01-0260)	22,1300	1.106,50
401	30	UND	Grampo para isolamento n° 203 (58-01-0261)	22,1300	663,90
402	30	UND	Grampo para isolamento n° 204 (58-01-0262)	22,1300	663,90
403	30	UND	Grampo para isolamento n° 205 (58-01-0263)	22,1300	663,90
404	50	UND	Grampo para isolamento n° 206 (58-01-0264)	22,1300	1.106,50
405	30	UND	Grampo para isolamento n° 207 (58-01-0265)	22,1300	663,90
406	50	UND	Grampo para isolamento n° 208 (58-01-0266)	22,1300	1.106,50
407	30	UND	Grampo para isolamento n° 209 (58-01-0267)	22,1300	663,90
408	30	UND	Grampo para isolamento n° 210 (58-01-0268)	22,1300	663,90
409	50	UND	Grampo para isolamento n° 211 (58-01-0269)	22,1300	1.106,50
410	50	UND	Grampo para isolamento n° 212 (58-01-0270)	22,1300	1.106,50
411	50	UND	Grampo para isolamento n° W8A (58-01-0271)	22,1300	1.106,50
412	500	CX	Guardanapo impermeável (babeiro) caixa c/ 100 (10-01-2292)	18,5600	9.280,00
413	500	UND	Hidróxido de calcio PA, 10 gr. (10-01-0033)	8,9200	4.460,00
414	100	KIT	Hidroxido de calcio, biocompatível, não contém eugenol e não inibe a presa de resinas autopolimerizáveis ou fotopolimerizáveis -1 tubo pasta base 13 gr + 1 tubo pasta catalisadora 11 gr (10-01-1950)	27,2800	2.728,00
415	500	FR	Hipoclorito de sódio 2,5% litro (10-01-2952)	12,2000	6.100,00
416	100	UND	Holleback n° 03S (58-01-0272)	15,3500	1.535,00
417	5	UND	Inserto para caneta de ultrasson C2 (58-01-4799)	189,9600	949,80
418	600	KIT	Ionomero de vidro restaurador (pó 10 gr + líquido 8 ml) cor A2 (10-01-2180)	46,1000	27.660,00
419	500	KIT	Ionomero de vidro restaurador (pó 10 gr+líquido 8ml) cor A3 (10-01-3676)	46,1000	23.050,00
420	30	FR	Isolante para resina acrílica 500 ml (10-01-2182)	41,0600	1.231,80
421	100	KIT	Kit acabamento grana fina. (10-01-2982)	91,3900	9.139,00
422	100	KIT	kit acabamento grana ultrafina (10-01-1994)	91,3900	9.139,00
423	100	KIT	Kit de irrigação e aspiração para endodontia (10-01-1995)	38,5900	3.859,00
424	50	KIT	Kit de pontas montadas para acabamento e polimento de resina acrílica (10-01-3695)	56,6600	2.833,00

Solicitante: Samir Rodrigo Kalinoski: *SAMIR RODRIGO KALINOSKI*

Pato Branco, 3 de Junho de 2019.

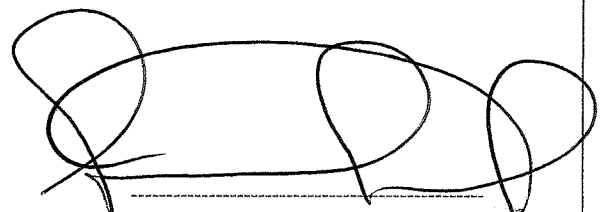

Altair José Gasparetto

ESTADO DO PARANÁ
CONSORCIO INTERMUNICIPAL DE SAUDE

CNPJ: 00.136.858/0001-88 Telefone/Fax: 463313-3550 / 463331-3555
AFONSO PENA, 1902, CEP 85501-530
C.E.P.: 85501-530 - Pato Branco - PR

Solicitação Nr.: 54/2019

Data: 03/06/2019

Nr. por Centro de Custo: 44

Folha: 22/36

- Execução de Serviço
 Execução de Obra
 Compra

SOLICITAÇÃO DE MATERIAIS E/OU EXECUÇÃO DE OBRAS/SERVIÇOS

Item	Quantidade	Unid.	Especificação	Preço Unit. Previsto	Preço Total Previsto
425	30	UND	Lamparina a álcool (58-01-0273)	54,5300	1.635,90
426	300	CX	Lençol de borracha azul, 14x14 cm, embalado separadamente folha por folha. Caixa c/ 26 unidades (10-01-3574)	24,5900	7.377,00
427	50	UND	Lima interproximal para osso modelo schluger n. ° 09 (58-01-0274)	65,7200	3.286,00
428	30	UND	Lima interproximal para osso modelo schluger n. ° 10 (58-01-0275)	65,7200	1.971,60
429	50	UND	Lima para osso Seldin n. ° 11 (58-01-0276)	58,3800	2.919,00
430	50	UND	Lima para osso Seldin n. ° 12 (58-01-0277)	58,3800	2.919,00
431	30	CX	Lima tipo K, 21mm n° 08 cx com 06 unidades (58-01-0278)	34,1200	1.023,60
432	50	CX	Lima tipo k, 21mm n° 10, caixa c/6 unidades (58-01-0279)	34,1200	1.706,00
433	50	CX	Lima tipo K, 21mm n° 15 caixa c/ 6 unidades (58-01-0280)	34,1200	1.706,00
434	50	CX	Lima tipo K 21 mm n° 15-40 caixa c/ 06 unidades (58-01-0281)	34,1200	1.706,00
435	50	CX	Lima tipo K 21mm n° 45-80 caixa c/ 6 unidades (58-01-0282)	34,1200	1.706,00
436	50	CX	Lima tipo K, 25mm n° 08, caixa c/ 06 unidades (58-01-0283)	34,1200	1.706,00
437	50	CX	Lima tipo K. 25mm n° 10 caixa c/ 6 unidades (58-01-0284)	34,1200	1.706,00
438	50	CX	Lima tipo K, 25 mm n° 15, caixa com 6 unidades (58-01-0285)	34,1200	1.706,00
439	50	CX	Lima tipo K, 25mm n° 15 - 40, caixa com 6 unidades (58-01-0286)	34,1200	1.706,00
440	50	CX	Lima tipo K, 25mm n° 45-80, caixa c/ 6 unidades (58-01-0287)	34,1200	1.706,00
441	30	CX	Lima tipo K, 25 mm, n° 90 - 140. Caixa c/ 6 unidades (58-01-0288)	34,1200	1.023,60
442	50	CX	Lima tipo K, 31mm n° 10 cx c/06 unidades (58-01-4756)	34,1200	1.706,00

Solicitante: Samir Rodrigo Kalinoski

Pato Branco, 3 de Junho de 2019.

Altair José Gasparetto

ESTADO DO PARANÁ
CONSORCIO INTERMUNICIPAL DE SAUDE

CNPJ: 00.136.858/0001-88 Telefone/Fax: 463313-3550 / 463331-3555
AFONSO PENA, 1902, CEP 85501-530
C.E.P.: 85501-530 - Pato Branco - PR

000025
Solicitação Nr.: 54/2019 b.

Data: 03/06/2019

Nr. por Centro de Custo: 44

Folha: 23/36

- Execução de Serviço
 Execução de Obra
 Compra

SOLICITAÇÃO DE MATERIAIS E/OU EXECUÇÃO DE OBRAS/SERVIÇOS

Item	Quantidade	Unid.	Especificação	Preço Unit. Previsto	Preço Total Previsto
443	50	CX	Lima tipo K, 31mm n° 15 cx c/6 unidades (58-01-4757)	34,1200	1.706,00
444	50	CX	Lima tipo K, 31mm n° 08 cx c/ 6 unidades (58-01-4758)	34,1200	1.706,00
445	100	CX	Lima tipo K, 31 mm n° 15-40, caixa c/6 unidades (58-01-0289)	34,1200	3.412,00
446	50	CX	Lima tipo K, 31mm n° 45 - 80 caixa c/ 06 unidades (58-01-0290)	34,1200	1.706,00
447	50	FR	Limalha de prata (amalgama), tipo convencional, com alto teor de prata 70% 30 gr. (10-01-1245)	248,1600	12.408,00
448	50	KIT	Limas Endodonticas endo Eze Tilos Niti (Média 24 - 27mm) (10-01-0012)	152,3100	7.615,50
449	50	CX	Limas Flexofile 15-40, 21mm caixa c/ 6 unidades (58-01-0291)	54,8600	2.743,00
450	50	CX	Limas Flexofile 45-80, 21mm caixa c/6 unidades. (58-01-0292)	54,8600	2.743,00
451	50	CX	Limas Flexofile n° 15-21 mm caixa c/ 6 un (58-01-0293)	54,8600	2.743,00
452	50	CX	Limas Flexofile n° 15-25 mm caixa c/ 6 un (58-01-0294)	54,8600	2.743,00
453	30	CX	Limas flexofile, n° 20 - 21 mm caixa c/ 6 unidades (58-01-0295)	54,8600	1.645,80
454	30	CX	Limas Flexofile n. ° 20 - 25mm caixa c/ 6 unidades (58-01-0296)	54,8600	1.645,80
455	50	CX	Limas Flexofile n.°8 - 21mm caixa c/6 unidades (58-01-0297)	54,8600	2.743,00
456	200	CX	Limas Flexofile n.° 15-40 - 25mm caixa c/6 unidades (58-01-0298)	54,8600	10.972,00
457	50	CX	Limas Flexofile n° 15/40 - 31mm caixa c/6 unidades (58-01-0299)	54,8600	2.743,00
458	50	CX	Limas Flexofile n° 45/80 - 25mm caixa com 6 unidades (58-01-0300)	54,8600	2.743,00
459	50	CX	Limas Flexofile n.°10 - 21mm caixa c/6 unidades (58-01-0301)	54,8600	2.743,00
460	50	CX	Limas flexofile 10-25 mm caixa c/6 unidades (58-01-	54,8600	2.743,00

Solicitante: Samir Rodrigo Kalinoski: *SA Samir Kalinoski*

Pato Branco, 3 de Junho de 2019.

Altair José Gasparetto
Altair José Gasparetto

ESTADO DO PARANÁ
CONSORCIO INTERMUNICIPAL DE SAUDE

CNPJ: 00.136.858/0001-88 Telefone/Fax: 463313-3550 / 463331-3555
AFONSO PENA, 1902, CEP 85501-530
C.E.P.: 85501-530 - Pato Branco - PR

000026
Solicitação Nr.: 54/2019 *b.*

Data: 03/06/2019

Nr. por Centro de Custo: 44

Folha: 24/36

- Execução de Serviço
 Execução de Obra
 Compra

SOLICITAÇÃO DE MATERIAIS E/OU EXECUÇÃO DE OBRAS/SERVIÇOS

Item	Quantidade	Unid.	Especificação	Preço Unit. Previsto	Preço Total Previsto
			0302)		
461	100	CX	Limas Hedstroem n.º 8 - 21mm caixa com 6 unidades (58-01-0303)	40,2900	4.029,00
462	30	CX	Limas Hedstroem n.º8 - 25mm caixa com 6 unidades (58-01-0304)	40,2900	1.208,70
463	30	CX	Limas Hedstroem n.º 10 - 21mm caixa com 06 unidades (58-01-0305)	40,2900	1.208,70
464	50	CX	Limas Hedstroem n.º10 - 25mm caixa com 6 unidades (58-01-0306)	40,2900	2.014,50
465	30	CX	Limas Hedstroem n.º15 - 21mm caixa com 6 unidades (58-01-0307)	40,2900	1.208,70
466	30	CX	Limas Hedstroem n.º 15 - 25mm caixa com 6 unidades (58-01-0308)	40,2900	1.208,70
467	30	CX	Limas Hedstroem n.º 15-40, 21mm caixa c/ 6 unidades (58-01-0309)	40,2900	1.208,70
468	50	CX	Limas Hedstroem n.º 15-40, 25mm caixa c/ 6 unidades (58-01-0310)	40,2900	2.014,50
469	30	CX	Limas Hedstroem n.º 45-80, 21mm caixa c/ 6 unidades (58-01-0311)	40,2900	1.208,70
470	30	CX	Limas Hedstroem n.º 45-80, 25mm caixa c/ 6 unidades (58-01-0312)	40,2900	1.208,70
471	50	CX	Limas Rotatórias Easy pro design logic 21 mm (25/ 01). Caixa com 4 unidades (10-01-0016)	186,3300	9.316,50
	50	CX	Limas Rotatórias Easy pro design logic 21mm (25/06). Caixa com 4 unidades (10-01-0031)	186,3300	9.316,50
473	50	CX	Limas Rotatórias Easy pro design 21mm (30/05). Caixa com 4 unidades (10-01-0046)	186,3300	9.316,50
474	50	CX	Limas Rotatórias Easy pro design logic 25mm (25/01). Caixa com 04 unidades. (10-01-0048)	186,3300	9.316,50
475	50	CX	Limas Rotatórias Easy pro design logic 25mm (25/06). Caixa com 4 unidades. (10-01-0049)	186,3300	9.316,50
476	50	CX	Limas Rotatórias Easy pro design logic 25 mm (30/05) . Caixa com 4 unidades. (10-01-0050)	186,3300	9.316,50
477	50	CX	Limas Rotatórias Pahtfile 25mm - Cx com 6 unidades	216,6200	10.831,00

Solicitante: Samir Rodrigo Kalinoski: *SAMIR RODRIGO KALINOSKI*

Pato Branco, 3 de Junho de 2019.

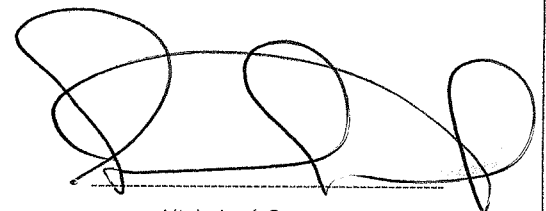

Altair José Gasparetto

ESTADO DO PARANÁ
CONSORCIO INTERMUNICIPAL DE SAUDE

CNPJ: 00.136.858/0001-88 Telefone/Fax: 463313-3550 / 463331-3555
AFONSO PENA, 1902, CEP 85501-530
C.E.P.: 85501-530 - Pato Branco - PR

Solicitação Nr.: 54/2019

Data: 03/06/2019

Nr. por Centro de Custo: 44

Folha: 25/36

- Execução de Serviço
 Execução de Obra
 Compra

SOLICITAÇÃO DE MATERIAIS E/OU EXECUÇÃO DE OBRAS/SERVIÇOS

Item	Quantidade	Unid.	Especificação	Preço Unit. Previsto	Preço Total Previsto
			(58-01-4765)		
478	50	CX	Limas rotatórias Pahtfile 31mm - Cx com 6 unidades	216,6200	10.831,00
			(58-01-4766)		
479	100	CX	Limas Rotatórias Protaper Universal sortido 25mm - Cx com 6 unidades (58-01-4767)	217,2200	21.722,00
480	100	CX	Limas rotatórias Protaper Universal sortido 31mm - Cx com 6 unidades (58-01-4768)	217,2200	21.722,00
481	100	FR	Líquido de Dakin 1000 ml (10-01-2009)	10,3100	1.031,00
	1500	PAR	Luva cirúrgica 100% isenta de latex natural, estéril. Tamanho 6,5. Embalagem com par. (10-01-3680)	10,7000	16.050,00
483	1500	PAR	Luva cirúrgica 100% isenta de latex natural, estéril. Tamanho 7.0. Embalagem com par. (10-01-3681)	10,7000	16.050,00
484	5000	PAR	Luva cirúrgica 100% isenta de latex natural, estéril. Tamanho 7,5. Embalagem com par. (10-01-3682)	10,7000	53.500,00
485	3000	PAR	Luva cirúrgica 100% isenta de latex natural, estéril. Tamanho 8.0. Embalagem com par. (10-01-3683)	10,7000	32.100,00
486	500	PAR	Luva cirúrgica 100% isenta de latex natural, estéril. Tamanho 8,5. Embalagem com par. (10-01-3684)	10,7000	5.350,00
488	1500	CX	Luva de VINIL para procedimento, não estéril, sem pó (sem talco), ambidestra, tamanho G. Caixa com 100 unidades. (10-01-3679)	18,0000	27.000,00
488	3000	CX	Luva de VINIL para procedimento, não estéril, sem pó (sem talco), ambidestra, tamanho M. Caixa com 100 unidades. (10-01-3678)	18,0000	54.000,00
489	2000	CX	Luva de VINIL para procedimento, não estéril, sem pó (sem talco), ambidestra, tamanho P. Caixa com 100 unidades (10-01-3677)	18,0000	36.000,00
490	100	UND	Mandril para contra ângulo (58-01-0325)	4,3100	431,00
491	50	UND	Mandril para tira de lixa (58-01-0326)	7,6200	381,00

Solicitante: Samir Rodrigo Kalinoski: *Samir Kalinoski*

Pato Branco, 3 de Junho de 2019.

Altair José Gasparetto
Altair José Gasparetto

ESTADO DO PARANÁ
CONSORCIO INTERMUNICIPAL DE SAUDE

CNPJ: 00.136.858/0001-88 Telefone/Fax: 463313-3550 / 463331-3555
AFONSO PENA, 1902, CEP 85501-530
C.E.P.: 85501-530 - Pato Branco - PR

000028
Solicitação Nr.: 54/2019

Data: 03/06/2019

Nr. por Centro de Custo: 44

Folha: 26/36

- Execução de Serviço
 Execução de Obra
 Compra

SOLICITAÇÃO DE MATERIAIS E/OU EXECUÇÃO DE OBRAS/SERVICOS

Item	Quantidade	Unid.	Especificação	Preço Unit. Previsto	Preço Total Previsto
492	50	UND	Mandril PM, reforçado para discos de lixas embalagem individual (58-01-0327)	7,6200	381,00
493	300	CX	Material temporário para obturação de canal radicular (Hidróxido de cálcio + iodoformio) em seringa de 2,5G, com bicos aplicadores (10-01-0017)	31,0500	9.315,00
494	500	UND	Matriz de aço 5 mm (10-01-1248)	2,6500	1.325,00
495	500	UND	Matriz de aço 7 mm (10-01-1249)	2,6500	1.325,00
496	50	KIT	Medidor de alginato - colher + frasco graduado (10- 01-3668)	5,6600	283,00
497	30	UND	Mercurio vivo 100 grs (10-01-1250)	190,7400	5.722,20
498	3000	TB	Microaplicador odontológico regular descartável c/ 100 (10-01-3667)	13,4000	40.200,00
499	100	CX	Moldeira dupla, descartavel para aplicação tópica de fluor, tamanho G. Caixa com mínimo 50 unidades. (58-01-0328)	34,2200	3.422,00
500	100	CX	Moldeira descartável para aplicação tópica de fluor, tamanho M. Caixa com mínimo 50 unidades (58- 01-0329)	34,2200	3.422,00
501	100	CX	Moldeira descartavel para aplicação tópica de fluor, tamanho P. Caixa com mínimo 50 unidades (58-01- 0330)	34,2200	3.422,00
502	50	UND	Moldeira inox Vernes S1 (superior) (58-01-0331)	33,1400	1.657,00
503	50	UND	Moldeira Inox Vernes S2. (superior) (58-01-0332)	33,1400	1.657,00
	50	UND	Moldeira Inox Vernes I1 (Inferior) (58-01-0333)	33,1400	1.657,00
505	50	UND	Moldeira Inox vernes I2 (Inferior) (58-01-0334)	33,1400	1.657,00
506	30	UND	Moldeira n° 01 Inferior de inox perfurada para desdentado (58-01-4778)	33,1400	994,20
507	30	UND	Moldeira n° 01 Superior de inox perfurada para desdentado (58-01-4779)	33,1400	994,20
508	30	UND	Moldeira n° 02 Inferior de inox perfurada para desdentado (58-01-4780)	33,1400	994,20
509	30	UND	Moldeira n° 02 Superior de inox perfurada para desdentado (58-01-4781)	33,1400	994,20
510	30	UND	Moldeira n° 03 Inferior de Inox (58-01-4782)	33,1400	994,20

Solicitante: Samir Rodrigo Kalinoski: *SAMIR KALINOSKI*

Pato Branco, 3 de Junho de 2019.

Altair José Gasparetto
Altair José Gasparetto

ESTADO DO PARANÁ
CONSORCIO INTERMUNICIPAL DE SAUDE

CNPJ: 00.136.858/0001-88 Telefone/Fax: 463313-3550 / 463331-3555
 AFONSO PENA, 1902, CEP 85501-530
 C.E.P.: 85501-530 - Pato Branco - PR

Solicitação Nr.: 54/2019

Data: 03/06/2019

Nr. por Centro de Custo: 44

Folha: 27/36

- Execução de Serviço
 Execução de Obra
 Compra

SOLICITAÇÃO DE MATERIAIS E/OU EXECUÇÃO DE OBRAS/SERVIÇOS

Item	Quantidade	Unid.	Especificação	Preço Unit. Previsto	Preço Total Previsto
511	30	UND	Moldeira n° 03 Superior de Inox (58-01-4783)	33,1400	994,20
512	30	UND	Moldeira n° 03 Superior de inox para desdentado (58-01-4784)	33,1400	994,20
513	30	UND	Moldeira n° 04 Inferior de inox perfurada para desdentado (58-01-4785)	33,1400	994,20
514	50	JOGO	Moldeiras jogo c/ 4 para desdentado, perfurada parcial, em inox (58-01-0335)	97,6300	4.881,50
515	30	JOGO	Moldeiras jogo c/ 8 para desdentado total, perfurada em inox (58-01-0336)	262,7700	7.883,10
516	150	CX	Nylon de Monofilamento n° 3-0 de 45cm com agulha 1/2 círculo triangulo 1,5cm. Caixa com 24 envelopes. (58-01-4769)	46,1600	6.924,00
517	150	CX	Nylon Monofilamento, n. ° 3-0, de 45 cm, com agulha 1/2 círculo triângulo 1,7 cm. Caixa c/ 24 envelope (58-01-4793)	46,1900	6.928,50
518	100	POTE	Obturador temporário composto de aglutinantes hidrófilo, óxido de zinco e sulfato de cálcio, 25g. (10-01-1338)	12,2600	1.226,00
519	200	FR	Oleo siliconizado para alta e baixa rotação 200ml (compatível com equipamento KAVO, com tampa para aplicação) (10-01-3607)	40,5000	8.100,00
520	100	FR	Paramonoclorofenol 20 ml (10-01-1337)	9,7700	977,00
521	100	CX	Pasta dessensibilizante e remineralizante com nano - hidroxiapatita. Embalagem contendo 1 seringa com 3 gramas + 5 ponteiras aplicadoras. (10-01-3645)	59,2800	5.928,00
522	100	SERI	Pasta diamantada para polimento e brilho de resinas compostas 4gr. (10-01-2191)	41,1400	4.114,00
523	300	UND	Pasta profilática 90 gr (10-01-2030)	7,8500	2.355,00
524	300	CX	Pasta Zinco enólica para moldagem, contendo 02 bisnagas (10-01-2798)	49,6000	14.880,00
525	50	PCT	Pavio para lamparina a álcool c/ 10 unidades (10-01-2731)	5,2800	264,00
526	500	PCT	Pedra Pomes Fina, para acabamento e limpeza de trabalhos odontológicos saco de 1 kg (10-01-2267)	8,2000	4.100,00

Solicitante: Samir Rodrigo Kalinoski: *Samir Kalinoski*

Pato Branco, 3 de Junho de 2019.

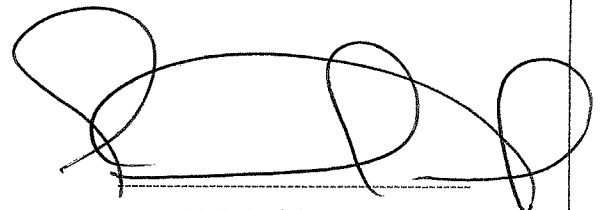

Altair José Gasparetto

ESTADO DO PARANÁ
CONSORCIO INTERMUNICIPAL DE SAUDE

CNPJ: 00.136.858/0001-88 Telefone/Fax: 463313-3550 / 463331-3555
 AFONSO PENA, 1902, CEP 85501-530
 C.E.P.: 85501-530 - Pato Branco - PR

Solicitação Nr.: 54/2019

Data: 03/06/2019

Nr. por Centro de Custo: 44

Folha: 28/36

- Execução de Serviço
 Execução de Obra
 Compra

SOLICITAÇÃO DE MATERIAIS E/OU EXECUÇÃO DE OBRAS/SERVIÇOS

Item	Quantidade	Unid.	Especificação	Preço Unit. Previsto	Preço Total Previsto
527	50	UND	Pinça Allis 15 cm (58-01-0395)	44,5900	2.229,50
528	100	UND	Pinça Anatomica dente de rato 14 cm (58-01-0396)	17,5500	1.755,00
529	50	UND	Pinça anatômica dente rato 16 cm (58-01-0397)	19,8100	990,50
530	30	UND	Pinça anatômica dente rato 20cm (58-01-0398)	28,2400	847,20
531	30	UND	Pinça anatômica dente rato 25 cm (58-01-0399)	29,7300	891,90
532	50	UND	Pinça anatomica dissecação 16 cm (58-01-0400)	25,7700	1.288,50
533	50	UND	Pinça anatomica dissecação 18 cm (58-01-0401)	25,7700	1.288,50
534	100	UND	Pinça anatomica ponta fina 16 cm (58-01-0402)	29,4900	2.949,00
	50	UND	Pinça Backaus 10 cm (58-01-0404)	42,3800	2.119,00
536	30	UND	Pinça Brewer porta grampo (58-01-0339)	80,4100	2.412,30
537	300	UND	Pinça clínica para algodão para odontologia n. ° 13cm (58-01-0340)	30,1600	9.048,00
538	500	UND	Pinça clínica para algodão para odontologia n. ° 17cm (58-01-0341)	30,1600	15.080,00
539	500	UND	Pinça Clinica Universal (58-01-0407)	45,9200	22.960,00
540	50	UND	Pinça cushing c/dente 18 cm. 1x2 uso geral (58-01- 0408)	44,9500	2.247,50
541	30	UND	Pinça cushing c/ serrilha 18 cm. uso geral (58-01- 0409)	44,9500	1.348,50
542	30	UND	Pinça cushing reta c/ dente 18 cm (58-01-0410)	44,9500	1.348,50
543	30	UND	Pinça cushing reta c/ serrilha 18 cm. (58-01-0411)	44,9500	1.348,50
544	100	UND	Pinça dente de rato curva 10,5 cm (58-01-0414)	32,3400	3.234,00
545	50	UND	Pinça Dietrich 14 cm (58-01-0415)	102,5200	5.126,00
	50	UND	Pinça foerster curva p/ curativo 16 cm (58-01-0418)	86,6000	4.330,00
547	30	UND	Pinça foerster curva p/curativo 18 cm (58-01-0419)	86,6000	2.598,00
548	30	UND	Pinça foerster reta p/ curativo 16 cm. (58-01-0420)	86,6000	2.598,00
549	30	UND	Pinça foerster reta p/ curativo 18 cm (58-01-0421)	86,6000	2.598,00
550	50	UND	Pinça Goiva (ALVEOLÓTOMO LUER CURVO) (58-01-0342)	104,3000	5.215,00
551	100	UND	Pinça hemostatica mosquito reta 10cm (58-01-0343)	25,4900	2.549,00
552	30	UND	Pinça Kocher curva c/ dente hemostática 14 cm (58- 01-4792)	34,9500	1.048,50
553	50	UND	Pinça kocher curva c/ dente hemostatica 16 cm (58- 01-0428)	34,9500	1.747,50
554	50	UND	Pinça micro dente de rato curva 11 cm (58-01-0431)	46,1000	2.305,00

Solicitante: Samir Rodrigo Kalinoski: *SAMIR KALINOSKI*

Pato Branco, 3 de Junho de 2019.

Altair José Gasparetto

Altair José Gasparetto

ESTADO DO PARANÁ
CONSORCIO INTERMUNICIPAL DE SAUDE

CNPJ: 00.136.858/0001-88 Telefone/Fax: 463313-3550 / 463331-3555
 AFONSO PENA, 1902, CEP 85501-530
 C.E.P.: 85501-530 - Pato Branco - PR

Solicitação Nr.: 54/2019

Data: 03/06/2019

Nr. por Centro de Custo: 44

Folha: 29/36

- Execução de Serviço
 Execução de Obra
 Compra

SOLICITAÇÃO DE MATERIAIS E/OU EXECUÇÃO DE OBRAS/SERVIÇOS

Item	Quantidade	Unid.	Especificação	Preço Unit. Previsto	Preço Total Previsto
555	50	UND	Pinça mosquito 12,5 cm curva. (58-01-0432)	32,2900	1.614,50
556	50	UND	Pinça Muller para carbono (58-01-0345)	40,9000	2.045,00
557	50	UND	Pinça Porta grampo Palmer (58-01-0433)	62,4000	3.120,00
558	50	UND	Pincel de pelo marta - Redondo nº 0 (10-01-0025)	17,1500	857,50
559	50	UND	Pincel pelo Marta - Redondo nº 2 (10-01-3686)	17,1500	857,50
560	100	UND	Pincel de pelo marta - Chato nº 2 (10-01-0021)	17,1500	1.715,00
561	50	UND	Pincel pelo Marta - Chato nº 4 (10-01-3685)	17,1500	857,50
562	5	UND	Pistola dispensadora universal para silicones de adição (58-01-4798)	242,0000	1.210,00
563	100	UND	Placa de vidro lisa transparente 150x80x10mm (10-01- 1299)	15,1600	1.516,00
564	30	PCT	Ponta Misturadora. Pacote com 12 unidades. (10-01- 0059)	39,2900	1.178,70
565	50	CX	Pontas aplicadoras plásticas para endodontia, flexíveis, extremamente finas, com encaixe universal, para irrigação e aspiração, inserção/ aplicação de medicamentos em condutos c/ 20 unidades. (10-01-3636)	52,3300	2.616,50
566	100	UND	Porta agulha Castroviejo com Widea 14 cm com trava (10-01-0028)	211,3100	21.131,00
567	100	UND	Porta agulha Castroviejo com Widea 14 cm sem trava (10-01-0029)	211,3100	21.131,00
568	100	UND	Porta agulha de Mathieu 14 cm (58-01-0347)	61,7400	6.174,00
	100	UND	Porta agulha de mayo hegar 12 cm (58-01-0348)	38,0000	3.800,00
570	100	UND	Porta agulha de Mayo Hegar 14 cm (58-01-0346)	38,0000	3.800,00
571	100	UND	Porta Amalgama confeccionado em aço inoxidável (58- 01-0467)	52,7100	5.271,00
572	100	UND	Porta amalgama em plástico (58-01-0351)	20,3300	2.033,00
573	100	UND	Porta matriz tipo Ivory (58-01-0352)	35,1200	3.512,00
574	100	UND	Porta matriz tipo Tofflemire Adulto (58-01-0353)	41,0200	4.102,00
575	100	UND	Porta matriz tipo Tofflemire infantil (58-01-0354)	41,0200	4.102,00
576	100	UND	Pote DAPEN em plástico autoclavável (10-01-2264)	4,0300	403,00
577	50	UND	Potes paladon vidro (10-01-2743)	19,8300	991,50
578	50	UND	Prendedor de guardanapo (58-01-0355)	10,7800	539,00

Solicitante: Samir Rodrigo Kalinoski: *SAMIR KALINOSKI*

Pato Branco, 3 de Junho de 2019.

Altair José Gasparetto
 Altair José Gasparetto

ESTADO DO PARANÁ
CONSORCIO INTERMUNICIPAL DE SAUDE

CNPJ: 00.136.858/0001-88 Telefone/Fax: 463313-3550 / 463331-3555
AFONSO PENA, 1902, CEP 85501-530
C.E.P.: 85501-530 - Pato Branco - PR

Solicitação Nr.: 54/2019

Data: 03/06/2019

Nr. por Centro de Custo: 44

Folha: 30/36

- Execução de Serviço
- Execução de Obra
- Compra

SOLICITAÇÃO DE MATERIAIS E/OU EXECUÇÃO DE OBRAS/SERVIÇOS

Item	Quantidade	Unid.	Especificação	Preço Unit. Previsto	Preço Total Previsto
579	50	UND	Protetor facial c/ viseira incolor (58-01-0356)	89,1600	4.458,00
580	50	CX	Protetor plástico para fotopolimerizador. Caixa c/ 100 unidades (58-01-4825)	33,5600	1.678,00
581	500	FR	PVPI dergemante. Frasco com 100 ml (14-06-0700)	6,3000	3.150,00
582	600	FR	PVPI tópico. Frasco com 100 ml. (14-06-0701)	11,9200	7.152,00
583	100	UND	Régua para endodontia com calibrador para pontas de guta-percha (58-01-0357)	178,5200	17.852,00
584	100	FR	Removedor de manchas 30ml (10-01-2298)	18,4100	1.841,00
5	300	FR	Removedor odontológico de cera 500 ml (10-01-2192)	46,9900	14.097,00
586	100	UND	Resina fotopolimerizável micro-híbrida, universal podendo ser utilizada em restaurações diretas de dentes anteriores e posteriores, matriz orgânica de Bis-GMA, UDMA e Bis-EMA e matriz inorgânica de Zircônia/Silica com 82% em peso e 60% em volume, seringa de 4g, cor A1. (10-01-3646)	65,1000	6.510,00
587	50	UND	Resina fotopolimerizável micro-híbrida, universal podendo ser utilizada em restaurações diretas de dentes anteriores e posteriores, matriz orgânica de Bis-GMA, UDMA e Bis-EMA e matriz inorgânica de Zircônia/Silica com 82% em peso e 60% em volume, seringa de 4g, cor B0,5. (10-01-3647)	65,1000	3.255,00
588	50	UND	Resina fotopolimerizável micro-híbrida, universal podendo ser utilizada em restaurações diretas de dentes anteriores e posteriores, matriz orgânica de Bis-GMA, UDMA e Bis-EMA e matriz inorgânica de Zircônia/Silica com 82% em peso e 60% em volume, seringa de 4g, cor B1. (10-01-3648)	65,1000	3.255,00
589	300	UND	Resina fotopolimerizável micro-híbrida, universal podendo ser utilizada em restaurações diretas de dentes anteriores e posteriores, matriz orgânica de Bis-GMA, UDMA e Bis-EMA e matriz inorgânica de Zircônia/Silica com 82% em peso e 60% em volume, seringa de 4g, cor D3. (10-01-3649)	65,1000	19.530,00
590	500	UND	Resina composta fotopolimerizável, radiopaca.	67,8300	33.915,00

Solicitante: Samir Rodrigo Kalinoski: *SAMIR KALINOSKI*

Pato Branco, 3 de Junho de 2019.

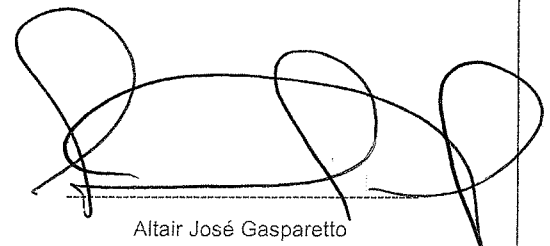

Altair José Gasparetto

ESTADO DO PARANÁ
CONSORCIO INTERMUNICIPAL DE SAUDE

CNPJ: 00.136.858/0001-88 Telefone/Fax: 463313-3550 / 463331-3555
AFONSO PENA, 1902, CEP 85501-530
C.E.P.: 85501-530 - Pato Branco - PR

Solicitação Nr.: 54/2019

Data: 03/06/2019

Nr. por Centro de Custo: 44

Folha: 31/36

- Execução de Serviço
- Execução de Obra
- Compra

SOLICITAÇÃO DE MATERIAIS E/OU EXECUÇÃO DE OBRAS/SERVIÇOS

Item	Quantidade	Unid.	Especificação	Preço Unit. Previsto	Preço Total Previsto
591	300	UND	Composição universal microhíbrida a base de Microglass, contendo 01 seringa de 4g, cor 0A2 (10-01-2748) Resina composta fotopolimerizável, radiopaca.	67,8300	20.349,00
592	100	UND	Composição universal microhíbrida a base de Microglass, contendo 01 seringa de 4g, cor 0A3. (10-01-3576) Resina composta fotopolimerizável, radiopaca.	67,8300	6.783,00
593	300	UND	Composição universal microhíbrida a base de Microglass, contendo 01 seringa de 4g, cor 0A3,5 (10-01-2747) Resina composta fotopolimerizável, radiopaca.	67,8300	20.349,00
594	300	UND	Composição universal microhíbrida a base de Microglass, contendo 01 seringa de 4g, cor A1 (10-01-2158) Resina composta fotopolimerizável, radiopaca.	67,8300	20.349,00
595	300	UND	Composição universal microhíbrida a base de Microglass, contendo 01 seringa de 4g, cor A2 (10-01-2159) Resina composta fotopolimerizável, radiopaca.	67,8300	20.349,00
596	300	UND	Composição universal microhíbrida a base de Microglass, contendo 01 seringa de 4g, cor A3 (10-01-2160) Resina composta fotopolimerizável, radiopaca.	67,8300	20.349,00
597	300	UND	Composição universal microhíbrida a base de Microglass, contendo 01 seringa de 4g, cor A3,5 (10-01-3575) Resina composta fotopolimerizável, radiopaca.	67,8300	20.349,00
598	100	UND	Composição universal microhíbrida a base de Microglass, contendo 01 seringa de 4g, cor B1 (10-01-2161) Resina composta fotopolimerizável, radiopaca.	67,8300	6.783,00
			Composição universal microhíbrida a base de Microglass, contendo 01 seringa de 4g, cor B2 (10-		

Solicitante: Samir Rodrigo Kalinoski..... *SAMIR KALINOSKI*.....

Pato Branco, 3 de Junho de 2019.

Altair José Gasparetto

ESTADO DO PARANÁ
CONSORCIO INTERMUNICIPAL DE SAUDE

CNPJ: 00.136.858/0001-88 Telefone/Fax: 463313-3550 / 463331-3555
AFONSO PENA, 1902, CEP 85501-530
C.E.P.: 85501-530 - Pato Branco - PR

Solicitação Nr.: 54/2019

Data: 03/06/2019

Nr. por Centro de Custo: 44

Folha: 32/36

- Execução de Serviço
- Execução de Obra
- Compra

SOLICITAÇÃO DE MATERIAIS E/OU EXECUÇÃO DE OBRAS/SERVIÇOS

Item	Quantidade	Unid.	Especificação	Preço Unit. Previsto	Preço Total Previsto
			01-0004)		
599	300	UND	Resina fotopolimerizável micro-híbrida, universal podendo ser utilizada em restaurações diretas de dentes anteriores e posteriores, matriz orgânica de Bis-GMA e TEGDMA e matriz inorgânica de Zircônia/Sílica com 84,5% em peso e 66% em volume, seringa de 4g, cor A2. (10-01-3651)	52,2500	15.675,00
600	300	UND	Resina fotopolimerizável micro-híbrida, universal podendo ser utilizada em restaurações diretas de dentes anteriores e posteriores, matriz orgânica de Bis-GMA e TEGDMA e matriz inorgânica de Zircônia/Sílica com 84,5% em peso e 66% em volume, seringa de 4g, cor A3,5. (10-01-3652)	52,2500	15.675,00
601	300	UND	Resina fotopolimerizável micro-híbrida, universal podendo ser utilizada em restaurações diretas de dentes anteriores e posteriores, matriz orgânica de Bis-GMA e TEGDMA e matriz inorgânica de Zircônia/Sílica com 84,5% em peso e 66% em volume, seringa de 4g, cor A3. (10-01-3653)	52,2500	15.675,00
602	100	UND	Resina fotopolimerizável micro-híbrida, universal podendo ser utilizada em restaurações diretas de dentes anteriores e posteriores, matriz orgânica de Bis-GMA e TEGDMA e matriz inorgânica de Zircônia/Sílica com 84,5% em peso e 66% em volume, seringa de 4g, cor B2. (10-01-3654)	52,2500	5.225,00
603	100	UND	Resina fotopolimerizável micro-híbrida, universal podendo ser utilizada em restaurações diretas de dentes anteriores e posteriores, matriz orgânica de Bis-GMA e TEGDMA e matriz inorgânica de Zircônia/Sílica com 84,5% em peso e 66% em volume, seringa de 4g, cor B3. (10-01-3655)	52,2500	5.225,00
604	100	UND	Resina fotopolimerizável micro-híbrida, universal podendo ser utilizada em restaurações diretas de dentes anteriores e posteriores, matriz orgânica de	52,2500	5.225,00

Solicitante: Samir Rodrigo Kalinoski: *SAMIR KALINOSKI*

Pato Branco, 3 de Junho de 2019.

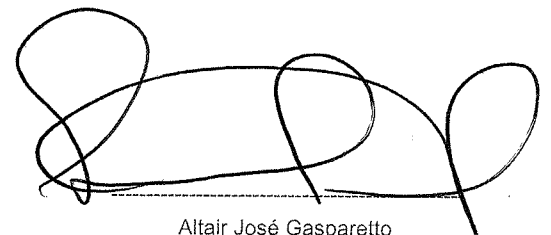

Altair José Gasparetto

ESTADO DO PARANÁ
CONSORCIO INTERMUNICIPAL DE SAUDE

CNPJ: 00.136.858/0001-88 Telefone/Fax: 463313-3550 / 463331-3555
AFONSO PENA, 1902, CEP 85501-530
C.E.P.: 85501-530 - Pato Branco - PR

Solicitação Nr.: 54/2019

Data: 03/06/2019

Nr. por Centro de Custo: 44

Folha: 33/36

- Execução de Serviço
 Execução de Obra
 Compra

SOLICITAÇÃO DE MATERIAIS E/OU EXECUÇÃO DE OBRAS/SERVIÇOS

Item	Quantidade	Unid.	Especificação	Preço Unit. Previsto	Preço Total Previsto
605	100	UND	Bis-GMA e TEGDMA e matriz inorgânica de Zircônia/Sílica com 84,5% em peso e 66% em volume, seringa de 4g, cor C2. (10-01-3656)	52,2500	5.225,00
606	100	KIT	Resina fotopolimerizável micro-híbrida, universal podendo ser utilizada em restaurações diretas de dentes anteriores e posteriores, matriz orgânica de Bis-GMA e TEGDMA e matriz inorgânica de Zircônia/Sílica com 84,5% em peso e 66% em volume, seringa de 4g, cor D3. (10-01-3657)	146,1400	14.614,00
607	200	KIT	Resina macia para reembasamento, kit contendo: 01 frasco de pó com 40 gr; 1 frasco de líquido com 40 ml; 1 glaze para impermeabilização de 8 ml; 2 copos dosadores. (10-01-3536)	89,4500	17.890,00
608	300	FR	Restaurador intermediário a base de óxido de zinco e eugenol - 1 frasco de pó com 38g + 1 frasco de líquido com 15ml (10-01-0494)	66,6500	19.995,00
609	500	FR	Restaurador intermediário a base de óxido de zinco e eugenol pó 38 gramas. (10-01-0010)	113,0800	56.540,00
610	50	KIT	Restaurador provisório contendo 2 seringas, 2g cada + 3 seringas de Ataque Gel à 37% com 3g cada. (10-01-3696)	63,9200	3.196,00
612	200	CX	Revelador de placa bacteriana em pastilha c/ 120 (10-01-3534)	27,7300	5.546,00
613	200	FR	Revelador para radiografia dental 475 ml (10-01-3535)	19,1700	3.834,00
614	50	UND	Roda para polimento algodão, 4" (10-01-0052)	25,7500	1.287,50
614	3000	PCT	Rolo dental 100% algodão hidrofílico, grande, isento de amido, cloro e impurezas. Acondicionados em uma cinta de filme plástico com 100 unidades, com 10 a 11mm de diametro e 4 cm de comprimento. Embalagem com identificação de procedencia, data de validade, lote de fabricação e Registro no Ministério da	3,1000	9.300,00

Solicitante: Samir Rodrigo Kalinoski: *SAMIR KALINOSKI*

Pato Branco, 3 de Junho de 2019.

Altair José Gasparetto

Altair José Gasparetto

ESTADO DO PARANÁ
CONSORCIO INTERMUNICIPAL DE SAUDE

CNPJ: 00.136.858/0001-88 Telefone/Fax: 463313-3550 / 463331-3555
AFONSO PENA, 1902, CEP 85501-530
C.E.P.: 85501-530 - Pato Branco - PR

Solicitação Nr.: 54/2019

Data: 03/06/2019

Nr. por Centro de Custo: 44

Folha: 34/36

- Execução de Serviço
- Execução de Obra
- Compra

SOLICITAÇÃO DE MATERIAIS E/OU EXECUÇÃO DE OBRAS/SERVIÇOS

Item	Quantidade	Unid.	Especificação	Preço Unit. Previsto	Preço Total Previsto
			saúde. (10-01-3000)		
615	3000	PCT	Rolo dental 100% algodão hidrofílico, pequeno, isento de amido, cloro e impurezas. Acondicionados em uma cinta de filme plástico com 100 unidades, com 8 a 9 mm de diâmetro e 4 cm de comprimento. Embalagem com identificação de procedência, data de validade, lote de fabricação e Registro no Ministério da saúde. (10-01-2999)	3,1000	9.300,00
	300	FR	Sabonete líquido antisséptico a base de digluconato 2%. Frasco com 100 ml. (14-06-0702)	9,7600	2.928,00
617	300	UND	Selante autopolimerizável para selamento de fôssulas e fissuras, embalagem c/ 1 seringa de 2g. (10-01-3687)	54,6300	16.389,00
618	200	KIT	Selante de fôssulas e fissuras polimerizável por luz visível, composto de Bio-GMA uretano modificado, trietileno glicol di-metacrilato, borossilicato de alumínio e bário, ester tetracrilico ácido fosforico, flureto de sódio, n-metil dietanolamina e canforoquinona. Condicionador dental gel composto de ácido fosfórico, água, sílica coloidal e pigmento inorgânico. Branco Opaco (10-01-2749)	235,9300	47.186,00
619	200	UND	Seringa carpule para anestesia retro carga com refluxo (58-01-0358)	65,1000	13.020,00
	30	UND	Silicone abrasivo para acabamento e polimento de acrílico - Ogiva cinza 9231 - PM (10-01-2729)	32,0500	961,50
621	30	UND	Silicone abrasivo para acabamento e polimento de acrílico - Ogiva verde 9228 - PM (10-01-2730)	32,0500	961,50
622	30	KIT	Silicone de Adição com 2 fluidos baixa Viscosidade 50 ml + 10 pontas misturadoras (10-01-0058)	401,3600	12.040,80
623	30	KIT	Silicone de Adição com 2 fluidos Média Viscosidade 50 ml + 10 pontas misturadoras (10-01-0057)	401,3600	12.040,80
624	300	KIT	Silicone de Condensação Kit com 01 denso 1 kg + 01 fluido 120 g + 01 catalisador 50g (10-01-0030)	138,3200	41.496,00
625	120	UND	Sindesmotomo (58-01-0359)	24,2500	2.910,00

Solicitante: Samir Rodrigo Kalinoski: *SAMIR KALINOSKI*

Pato Branco, 3 de Junho de 2019.

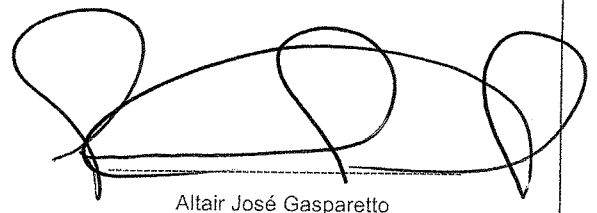

Altair José Gasparetto

000037

ESTADO DO PARANÁ
CONSORCIO INTERMUNICIPAL DE SAUDE

CNPJ: 00.136.858/0001-88 Telefone/Fax: 463313-3550 / 463331-3555
AFONSO PENA, 1902, CEP 85501-530
C.E.P.: 85501-530 - Pato Branco - PR

Solicitação Nr.: 54/2019 ^{b.}

Data: 03/06/2019

Nr. por Centro de Custo: 44

- Execução de Serviço
- Execução de Obra
- Compra

Folha: 35/36

SOLICITAÇÃO DE MATERIAIS E/OU EXECUÇÃO DE OBRAS/SERVIÇOS

Item	Quantidade	Unid.	Especificação	Preço Unit. Previsto	Preço Total Previsto
626	50	UND	Sistema de acabamento - embalagem c/ 7 pontas em disco (10-01-3697)	134,4200	6.721,00
627	50	PCT	Sobreluvas plástica c/100 (10-01-2751)	6,4900	324,50
628	50	FR	Solução hemostática à base de cloreto de alumínio 10 ML. (10-01-1988)	32,4700	1.623,50
629	100	FR	Solvente de Gutapercha Oleo de laranja 10ml (58-01-4771)	21,5500	2.155,00
630	100	UND	Sonda exploradora endodontia n° 47 (10-01-0032)	11,0900	1.109,00
630	300	UND	Sonda exploradora n. ° 05 (58-01-0361)	11,0900	3.327,00
632	50	UND	Sonda milimetrada GOLDMANN FOX (58-01-0362)	36,4800	1.824,00
633	50	UND	Sonda Nabers n. ° 02 NB (58-01-0363)	48,0500	2.402,50
634	50	UND	Sonda Willans (58-01-0364)	37,6600	1.883,00
635	500	PCT	Sugador cirúrgico descartável, para remoção de sangue da cavidade bucal durante pequenas cirurgias e tratamentos dentários. Pacote c/20 unidades. (10-01-3559)	30,8400	15.420,00
636	50	UND	Sugador de sangue (metal) (58-01-0365)	24,9000	1.245,00
637	5000	PCT	Sugador plástico descartável de saliva, tubo confeccionado em PVC, transparente e atóxico com arame em aço especial, desenvolvido para fixação imediata na posição desejada pelo profissional, ponteira confeccionada em PVC macio e atóxico. Pacote c/40 unidades. (10-01-2753)	8,2400	41.200,00
638	300	PCT	Sugadores endodonticos descartáveis com 20 unidades (10-01-0040)	18,5000	5.550,00
639	200	UND	Taça de borracha para contra ângulo (10-01-1819)	2,7100	542,00
640	50	UND	Tamborel para apoio de limas endodônticas, autoclavável (58-01-4772)	21,0700	1.053,50
641	200	UND	Tesoura cirurgica curva ponta fina 12 cm (58-01-0442)	33,0000	6.600,00
642	200	UND	Tesoura iris fina -fina curva 10,5 cm (58-01-0446)	33,0000	6.600,00
643	200	UND	Tesoura iris fina-fina reta 10,5 cm (58-01-0447)	33,0000	6.600,00
644	200	UND	Tesoura iris ou gengiva reta 12 cm (58-01-0367)	33,0000	6.600,00
645	200	UND	Tesoura iris ou gengiva reta 8 cm (58-01-0368)	33,0000	6.600,00

Solicitante: Samir Rodrigo Kalinoski: *SAMIR RODRIGO*

Pato Branco, 3 de Junho de 2019.

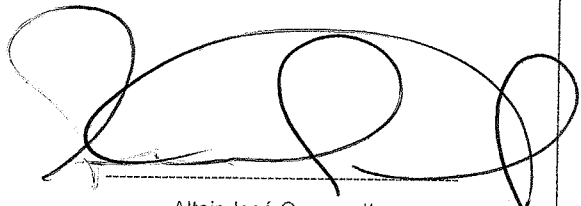

Altair José Gasparetto

ESTADO DO PARANÁ
CONSORCIO INTERMUNICIPAL DE SAUDE

CNPJ: 00.136.858/0001-88 Telefone/Fax: 463313-3550 / 463331-3555
 AFONSO PENA, 1902, CEP 85501-530
 C.E.P.: 85501-530 - Pato Branco - PR

Solicitação Nr.: 54/2019

Data: 03/06/2019

Nr. por Centro de Custo: 44

Folha: 36/36

Execução de Serviço

Execução de Obra

Compra

SOLICITAÇÃO DE MATERIAIS E/OU EXECUÇÃO DE OBRAS/SERVIÇOS

Item	Quantidade	Unid.	Especificação	Preço Unit. Previsto	Preço Total Previsto
646	50	UND	Tesoura mayo stile curva 15 cm (58-01-0448)	55,7000	2.785,00
647	50	UND	Tesoura mayo stile curva 17 cm (58-01-0449)	55,7000	2.785,00
648	200	UND	Tesoura mayo stile reta 15 cm (58-01-0450)	55,7000	11.140,00
649	200	UND	Tesoura mayo stile reta 17 cm (58-01-0451)	55,7000	11.140,00
650	200	UND	Tesoura Metzenbaum 23 cm (58-01-0369)	83,2900	16.658,00
651	200	UND	Tesoura Metzenbaum curva 15 cm (58-01-0350)	83,2900	16.658,00
652	100	UND	Tesoura para bandagem 20cm Lister (58-01-0453)	56,7000	5.670,00
653	300	CX	Tira de lixa de aço, para uso odontológico, sem rebarbas, resistente, granulometria fina, medindo aproximadamente 4mm de largura. Embalada em envelope com 12 tiras. (10-01-2943)	10,1100	3.033,00
654	100	PCT	Tira de poliester pct c/100 (10-01-2944)	9,6300	963,00
655	100	CX	Tira lixa Polimento e acabamento de resina e de amalgama. Cx com 150 tiras. (10-01-2801)	51,1000	5.110,00
656	100	FR	Tricresolformalina 10 ml (10-01-2125)	8,5000	850,00
657	100	FR	Verniz cavetine 15 ml. (10-01-2126)	20,1500	2.015,00
658	100	FR	Verniz com flúor a 2,26% 10 ml (10-01-2755)	38,8200	3.882,00
				Preço Total:	4.156.607,20

Solicitante: Samir Rodrigo Kalinoski: *SAMIR KALINOSKI*

Pato Branco, 3 de Junho de 2019.

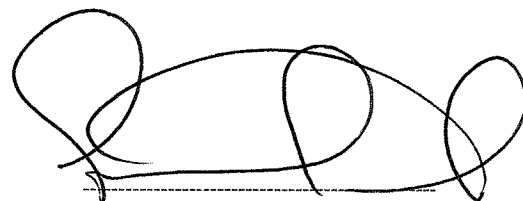

Altair José Gasparetto

ESTADO DO PARANÁ
CONSORCIO INTERMUNICIPAL DE SAUDE

CNPJ: 00.136.858/0001-88
AFONSO PENA, 1902, CEP 85501-530
C.E.P.: 85501-530 - Pato Branco - PR

SOLICITAÇÃO DE ABERTURA DE LICITAÇÃO

Excelentíssimo(a) Presidente

No uso das atribuições de meu cargo, venho respeitosamente requerer que Vossa Excelência autorize a abertura de procedimento licitatório conforme especificações relacionadas abaixo. A existência de recursos orçamentários foi confirmada pelo parecer contábil expedido pelo setor de contabilidade, estando tudo de acordo com a legislação em vigor.

OBJETO DA LICITAÇÃO: FORMAÇÃO DE REGISTRO DE PREÇOS PARA AQUISIÇÃO PARCELADA DE MATERIAIS, INSUMOS E INSTRUMENTAIS ODONTOLÓGICOS

Processo Adm. nº: 47/2019 **Modalidade:** PREGÃO ELETRÔNICO **Registro de Preço**
Forma de Julgamento: MENOR PREÇO UNITÁRIO 1
Forma Pgto. / Reajuste: Até o dia 30 do mês posterior da NF / Não Há
Prazo Entrega/Exec.: 05 dias
Local de Entrega: CONSÓRCIO INTERMUNICIPAL DE SAÚDE - RUA AFONSO PENA, N.º 1902
Urgência: Sim
Vigência: 365 dias
Observações: Atendimento as necessidades dos municípios consorciados ao CONIMS.

Convidados:

DOTAÇÕES QUE SERÃO UTILIZADAS:

1-CONSORCIO INTERMUNICIPAL DE SAUDE

Despesa	Código da Dotação	Descrição da Dotação	Compl. do Elemento	Valor Previsto
1	02.01.2.002.3.3.90.30.00.00.00.00	Atendimento aos Municípios Consorciados	3.3.90.30.10.00.00.00	4.156.607,20
Fonte de Recurso : 1076 - Serviços de saúde de consórcio				
Total previsto:				4.156.607,20

ITENS:

Item	Quantidade	Unid.	Descrição	Preço Unit. Máximo	Total Previsto
1	50,000	CX	Abridor de boca em silicone atóxico, indicado para fornecer um acomodação oclusal aos pacientes durante a abertura bucal, sua forma trapezoidal proporciona uma acomodação adequada na anatomia bucal, e suas ranhuras laterais fazem o travamento da mandíbula impedindo o fechamento repentino. Caixa c/ 02 unidades. (10-01-1821)	9,4400	472,00
2	50,000	UND	Abridor de boca MOLT adulto (58-01-0001)	218,4800	10.924,00
3	50,000	UND	Abridor de Boca MOLT Infantil (58-01-0002)	218,4800	10.924,00
4	50,000	FR	Acrílico, resina auto polimerizante (rápida) para consertos e reembazamentos. líquido 500ml (10-01-2910)	75,1700	3.758,50

Pato Branco, 10 de Junho de 2019.

Ivete Maria Lorenzi

ESTADO DO PARANÁ
CONSORCIO INTERMUNICIPAL DE SAUDE

000040
Folha: 2/20

CNPJ: 00.136.858/0001-88
AFONSO PENA, 1902, CEP 85501-530
C.E.P.: 85501-530 - Pato Branco - PR

SOLICITAÇÃO DE ABERTURA DE LICITAÇÃO

Item	Quantidade	Unid.	Descrição	Preço Unit. Máximo	Total Previsto
5	50,000	FR	Acrílico, resina auto polimerizante (rápida) para consertos e reembazamentos. Pó 440gr. (10-01-2305)	84,0000	4.200,00
6	50,000	PCT	Adaptador de pontas para sucção Luer Vacuum. Pacote com 05 unidades. (10-01-0011)	44,0500	2.202,50
7	300,000	FR	Adesivo fotopolimerizável com carga nanométrica de 5mm, de frasco único com vedação confiável que previna vazamentos, com bico econômico que evite desperdício, com 6g e copolímero do ácido polialcenóico, indicado para resina fotopolimerizável e cimentação de restaurações indiretas. Composição: Bis-GMA, HEMA, diuretano dimetadrilato, copolímeros do ácido polialcenóico, canforoquinona, água e etanol, glicerol 1.3 dimetacrilato, 10% em peso de sílica coloidal com 5 nanômetros. (10-01-1222)	94,1000	28.230,00
8	50,000	UND	Afastador Cirurgico Minessota (58-01-0003)	24,4300	1.221,50
	400,000	FR	Água oxigenada volume 10. Frasco com 100 ml (10-01-3671)	2,8900	1.156,00
10	80,000	PCT	Agulha de Irrigação Endodontica Capillary roxa e verde - 0,48mm - embalagem com 5 unidades (10-01-1225)	26,7500	2.140,00
11	80,000	PCT	Agulha Endodontica Navitips (amarela, azul e branca) - 29g - 25mm - Embalagem com 5 unidades. (10-01-1226)	42,9100	3.432,80
12	500,000	CX	Agulha gengival curta 30g, bisel trifacetado, esterilidade e acondicionamento individual, frisos interno no canhão, fixação reforçada da cânula ao canhão, cânula parede fina com lubrificantes especiais, cânula adequadamente flexível, tamanho da agulha não superior a 22mm. Cx c/ 100 (10-01-1223)	49,7700	24.885,00
13	100,000	CX	Agulha gengival extra curta 30g, bisel trifacetado, esterilidade e acondicionamento individual, frisos interno no canhão, fixação reforçada da cânula ao canhão, cânula parede fina com lubrificantes especiais, cânula adequadamente flexível. Tamanho da agulha não superior a 15mm. Cx c/100un. (10-01-3538)	49,7700	4.977,00
14	100,000	CX	Agulha gengival longa 27g, bisel trifacetado, esterilidade e acondicionamento individual, frisos interno no canhão, fixação reforçada da cânula ao canhão, cânula parede fina com lubrificantes especiais, cânula adequadamente flexível, tamanho da agulha não superior a 30mm. Cx c/ 100 (10-01-1224)	49,7700	4.977,00
15	100,000	UND	Alavanca adulto 1 L Esquerda Seldin (58-01-0005)	46,1100	4.611,00
16	100,000	UND	Alavanca adulto 1 R Direita Seldin (58-01-0006)	46,1100	4.611,00
17	100,000	UND	Alavanca adulto n. 2º reta Seldin (58-01-0007)	46,1100	4.611,00
18	50,000	JOGO	Alavanca apical adulto 301, 302, 303 (58-01-0472)	102,9000	5.145,00
19	50,000	JOGO	Alavanca Heinderbrink jogo c 3 adulto (58-01-0473)	107,7200	5.386,00
20	50,000	JOGO	Alavanda Heinderbrink jogo c 3 infantil (58-01-0474)	107,7200	5.386,00
21	50,000	UND	Alavanca Heinderbrink Nº1 (adulto) aço inox (58-01-0008)	59,3800	2.969,00
22	50,000	UND	Alavanca Heinderbrink Nº2 (adulto) aço inox (58-01-0010)	59,3800	2.969,00
23	50,000	UND	Alavanca Heinderbrink Nº3 (adulto) aço inox (58-01-0012)	59,3800	2.969,00
24	50,000	UND	Alavanca Heinderbrink Nº1 (infantil) aço inox (58-01-0009)	26,5000	1.325,00
25	50,000	UND	Alavanca Heinderbrink Nº2 (infantil) aço inox (58-01-0011)	26,5000	1.325,00
26	50,000	UND	Alavanca Heinderbrink Nº3 (infantil) aço inox (58-01-0013)	26,5000	1.325,00
27	50,000	UND	Alavanca infantil direita (58-01-0014)	46,1100	2.305,50
28	50,000	UND	Alavanca infantil esquerda (58-01-0015)	46,1100	2.305,50
29	50,000	UND	Alavanca infantil reta (58-01-0016)	46,1100	2.305,50
30	1000,000	FR	Álcool 70% gel. Frasco com 100 ml. (10-01-3673)	2,9200	2.920,00
31	2000,000	FR	Álcool 70% líquido. Frasco com 100 ml. (10-01-3672)	2,6800	5.360,00
32	500,000	PCT	Alginato para impressão livre de poeira tipo I, presa rápida pó. Mínimo 410 gr. (10-01-2883)	46,1200	23.060,00

Pato Branco, 10 de Junho de 2019.

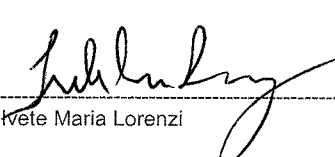
Ivete Maria Lorenzi

ESTADO DO PARANÁ
CONSORCIO INTERMUNICIPAL DE SAUDE

000041
Folha: 3/20

CNPJ: 00.136.858/0001-88
AFONSO PENA, 1902, CEP 85501-530
C.E.P.: 85501-530 - Pato Branco - PR

SOLICITAÇÃO DE ABERTURA DE LICITAÇÃO

Item	Quantidade	Unid.	Descrição	Preço Unit. Máximo	Total Previsto
33	50,000	UND	Alicate para ortodontia nº 107 (58-01-0017)	101,6800	5.084,00
34	50,000	UND	Alicate Perfurador de borracha tipo Ainsworth (58-01-0018)	97,4800	4.874,00
35	200,000	CX	Anestésico Mepivacaína 3% s/vaso constritor. Caixa c/ 50 tubetes (10-01-2950)	147,4500	29.490,00
36	1000,000	CX	Anestésico Cloridrato de Mepivacaína 2% com epinefrina 1:100.000, carpules de 1,8 ml Caixa c/ 50 tubetes (10-01-2949)	175,0300	175.030,00
37	300,000	CX	Anestésico Odontológico Articaina 4% com epinefrina 1:100.000, carpules de 1,8 ml. Caixa com 50 tubetes. (10-01-2948)	195,8300	58.749,00
38	500,000	CX	Anestésico Odontológico Licodaina 3% com hemitartrato de norepinefrina 1:50.000, capules de 1,8 ml. Caixa com 50 tubetes. (10-01-2947)	78,9900	39.495,00
39	500,000	UND	Anestésico topico 12 gr (10-01-2951)	10,2300	5.115,00
40	200,000	FR	Anestésico tópico de Lidocaína spray 10% 50 ml (10-01-3664)	99,1500	19.830,00
41	100,000	FR	Antisséptico Bucal sem álcool, 500 ml (10-01-0003)	18,2200	1.822,00
42	50,000	UND	Aplicador de hidróxido de cálcio em aço inoxidável (58-01-0019)	10,8700	543,50
43	100,000	UND	Aplicador de hidróxido de cálcio em aço inoxidável duplo. (58-01-0020)	10,8700	1.087,00
44	50,000	UND	Arco de Young para Isolamento absoluto, em aço inoxidável (10-01-0056)	24,7200	1.236,00
45	50,000	UND	Arco Ostby adulto dobrável (58-01-0021)	11,2000	560,00
46	50,000	UND	Arco Ostby em nylon (58-01-0022)	9,1700	458,50
47	50,000	UND	Arco Ostby infantil dobrável (58-01-0024)	9,1700	458,50
48	50,000	UND	Balde Inox 15 litros (58-01-0370)	269,9400	13.497,00
49	200,000	UND	Bandeja em inox s/ Tampa 18 x 24 x 1,5cm (58-01-0371)	57,3200	11.464,00
50	30,000	KIT	Base de Média Viscosidade 120ml + Catalisador 15 ml (10-01-0060)	580,0000	17.400,00
51	300,000	UND	Bicarbonato de sódio pó para profilaxia 40 gr. (10-01-3539)	2,8800	864,00
52	50,000	FR	Branco de espanha para polimento de esmaltes, restaurações, amálgamas e resinas, 200g. (10-01-2266)	9,3500	467,50
53	100,000	UND	Broca Batt nº 12 (58-01-0023)	13,3500	1.335,00
54	100,000	UND	Broca Batt nº 14 (58-01-0025)	13,3500	1.335,00
55	100,000	UND	Broca Batt nº 16 (58-01-0026)	13,3500	1.335,00
56	50,000	UND	Broca carbide cirurgica nº 1C - p/contra ângulo (58-01-0027)	15,2300	761,50
57	50,000	UND	Broca carbide cirurgica nº 2C - p/contra ângulo (58-01-0028)	15,2300	761,50
58	50,000	UND	Broca carbide cirurgica nº 3C - p/contra ângulo (58-01-0029)	15,2300	761,50
59	50,000	UND	Broca carbide cirurgica nº 4C - p/contra ângulo (58-01-0030)	15,2300	761,50
60	50,000	UND	Broca carbide cirurgica nº 6C - p/contra ângulo (58-01-0031)	15,2300	761,50
61	50,000	UND	Broca Carbide Cônica Extra Longa, topo arredondado FG151Z (58-01-0032)	30,7300	1.536,50
62	50,000	UND	Broca Carbide Cônica Extra Longa topo arredondado FG 152EZ (58-01-0033)	30,7300	1.536,50
63	50,000	UND	Broca Carbide Cônica Extra Longa topo arredondado FG 199Z (58-01-0034)	30,7300	1.536,50
64	50,000	UND	Broca carbide de alta rotação n.º 1/2 (58-01-0035)	8,4700	423,50
65	50,000	UND	Broca carbide de baixa rotação esférica n.º 01 (58-01-0036)	10,3700	518,50
66	300,000	UND	Broca Carbide de baixa rotação esférica n.º02 (58-01-0037)	10,3700	3.111,00
67	300,000	UND	Broca Carbide de baixa rotação esférica n.º 03 (58-01-0038)	10,3700	3.111,00
68	300,000	UND	Broca Carbide de baixa rotação esférica n.º04 (58-01-0039)	10,3700	3.111,00
69	300,000	UND	Broca carbide de baixa rotação esférica n.º 05 (58-01-0040)	10,3700	3.111,00
70	300,000	UND	Broca Carbide de baixa rotação esférica n.º06 (58-01-0041)	10,3700	3.111,00
71	300,000	UND	Broca carbide de baixa rotação esférica n.º 07 (58-01-0042)	10,3700	3.111,00
72	300,000	UND	Broca carbide de baixa rotação esférica, n.º 08 (58-01-0043)	10,3700	3.111,00

Pato Branco, 10 de Junho de 2019.

Ivete Maria Lorenzi

ESTADO DO PARANÁ
CONSORCIO INTERMUNICIPAL DE SAUDE

000042
Folha: 4/20

CNPJ: 00.136.858/0001-88
AFONSO PENA, 1902, CEP 85501-530
C.E.P.: 85501-530 - Pato Branco - PR

SOLICITAÇÃO DE ABERTURA DE LICITAÇÃO

Item	Quantidade	Unid.	Descrição	Preço Unit. Máximo	Total Previsto
73	100,000	UND	Broca carbide esférica cirúrgica, p/contra - ângulo, nº2C (58-01-0044)	14,2000	1.420,00
74	50,000	UND	Broca carbide esférica cirúrgica, para contra - ângulo, nº3C (58-01-0045)	14,2000	710,00
75	50,000	UND	Broca carbide esférica cirúrgica, p/ contra - ângulo, nº4C (58-01-0046)	14,2000	710,00
76	50,000	UND	Broca carbide esférica cirúrgica, p/ contra - ângulo, nº6C (58-01-0047)	14,2000	710,00
77	50,000	UND	Broca carbide esférica cirúrgica, p/ contra - ângulo, nº8C (58-01-0048)	14,2000	710,00
78	50,000	UND	Broca carbide p/ peça de mão 701C. (58-01-4790)	12,7100	635,50
79	50,000	UND	Broca carbide p/ peça de mão 702 C (58-01-0463)	12,7100	635,50
80	50,000	UND	broca carbide tungstênio maxicut nº 1251 510850 (58-01-0475)	189,8300	9.491,50
81	50,000	UND	Broca carbide, alta rotação, esférica cirúrgica, nº 2C (58-01-0049)	7,7200	386,00
82	50,000	UND	Broca carbide, alta rotação, esférica cirúrgica, nº 3C (58-01-0050)	7,7200	386,00
83	100,000	UND	Broca carbide, alta rotação, esférica cirúrgica, nº 4C (58-01-0051)	7,7200	772,00
84	200,000	UND	Broca carbide, alta rotação, esférica cirúrgica, nº 6C (58-01-0052)	7,7200	1.544,00
85	50,000	UND	Broca carbide, alta rotação, esférica cirúrgica, nº 8C (58-01-0053)	7,7200	386,00
86	100,000	UND	Broca Cilindrica , alta rotação carbide nº06 (58-01-0054)	8,8800	888,00
87	50,000	UND	Broca Cilindrica, alta rotação, Carbide nº 56 (58-01-0055)	8,8800	444,00
88	50,000	UND	Broca Cilindrica, alta rotação, Carbide nº 57 (58-01-0056)	8,8800	444,00
89	50,000	UND	Broca cirurgica jet nº 6 (58-01-0057)	17,3800	869,00
90	50,000	UND	Broca cirurgica jet nº 8 (58-01-0058)	17,3800	869,00
91	200,000	UND	Broca cirúrgica zecrya n. ° 151 23 mm (58-01-0059)	33,5000	6.700,00
92	200,000	UND	Broca cirúrgica zecrya n. ° 151 28 mm (58-01-0060)	33,5000	6.700,00
93	50,000	UND	Broca cirúrgica, modelo LINDEMANN C162 (58-01-0061)	223,8400	11.192,00
94	100,000	UND	Broca cônica denteada cirurgica. carbide, alta rotação haste longa, n.º 701C (58-01-0062)	11,6400	1.164,00
95	100,000	UND	Broca cônica denteada cirúrgica, carbide, alta rotação, haste longa n.º 703C (58-01-0063)	11,6400	1.164,00
96	50,000	UND	Broca cônica denteada longa nº 701C - PM (58-01-4791)	11,6400	582,00
97	50,000	UND	Broca cônica denteada longa nº 702C - PM. (58-01-0064)	11,6400	582,00
98	150,000	UND	Broca de alta rotação transmetal (58-01-0066)	35,3900	5.308,50
99	150,000	UND	Broca de ponta inativa - (AR) - nº 3083 (58-01-0076)	4,7700	715,50
100	30,000	UND	Broca de TUNGSTÊNIO n. ° 0120.023 1511 (58-01-0067)	146,0500	4.381,50
101	30,000	UND	Broca de TUNGSTÊNIO n. ° 5110.060 (58-01-0069)	146,0500	4.381,50
102	30,000	UND	Broca de TUNGSTÊNIO n. ° 5210.060 (58-01-0070)	146,0500	4.381,50
103	30,000	UND	Broca de TUNGSTÊNIO n. ° 5320.060 (58-01-0071)	146,0500	4.381,50
104	30,000	UND	Broca de TUNGSTÊNIO n. ° 5410.060 (58-01-0072)	146,0500	4.381,50
105	30,000	UND	Broca de Tungstênio n. ° 5510.060 (58-01-0073)	146,0500	4.381,50
106	30,000	UND	Broca de Tungstênio n. ° 5620.045 (58-01-0074)	146,0500	4.381,50
107	30,000	UND	Broca de Tungstênio n. ° 7220.060 (58-01-0075)	146,0500	4.381,50
108	300,000	UND	Broca diamantada CHAMA alta rotação n. ° 3118F (58-01-0077)	3,6300	1.089,00
109	300,000	UND	Broca diamantada CHAMA alta rotação n. ° 3168 (58-01-0078)	3,6300	1.089,00
110	300,000	UND	Broca diamantada CHAMA alta rotação n. ° 3168F (58-01-0079)	3,6300	1.089,00
111	300,000	UND	Broca diamantada cônica 715 (grossa) - PM (58-01-0080)	16,5900	4.977,00
112	300,000	UND	Broca diamantada cônica 710 (grossa) - PM (58-01-0081)	16,5900	4.977,00
113	300,000	UND	Broca diamantada cônica para alta rotação nº 3203. (58-01-0082)	4,7600	1.428,00

Pato Branco, 10 de Junho de 2019.

Ivete Maria Lorenzi

ESTADO DO PARANÁ
CONSORCIO INTERMUNICIPAL DE SAUDE

000043
Folha: 5/20

CNPJ: 00.136.858/0001-88
AFONSO PENA, 1902, CEP 85501-530
C.E.P.: 85501-530 - Pato Branco - PR

SOLICITAÇÃO DE ABERTURA DE LICITAÇÃO

Item	Quantidade	Unid.	Descrição	Preço Unit. Máximo	Total Previsto
114	300,000	UND	Broca diamantada de alta rotação nº1302 (58-01-0083)	4,7600	1.428,00
115	300,000	UND	Broca diamantada nº 03 (média) - PM (58-01-0084)	16,6800	5.004,00
116	300,000	UND	Broca diamantada nº 06 (média) - PM (58-01-0085)	16,6800	5.004,00
117	300,000	UND	Broca diamantada n. ° 3118 (58-01-0086)	3,6300	1.089,00
118	200,000	UND	Broca diamantada nº 744 - PM (58-01-0087)	10,1600	2.032,00
119	100,000	UND	Broca diamantada para alta rotação nº 1091 (58-01-0088)	7,6300	763,00
120	100,000	UND	Broca diamantada para alta rotação n.º1045 (58-01-0089)	7,6300	763,00
121	100,000	UND	Broca diamantada para alta rotação nº 1033 (58-01-0090)	7,6300	763,00
122	100,000	UND	Broca diamantada, para alta rotação, cilíndrica nº 1.092 (58-01-0091)	7,6300	763,00
123	200,000	UND	Broca diamantada Pêra nº 3168 (58-01-4751)	7,6300	1.526,00
124	300,000	UND	Broca diamantada, alta rotação n. ° 1011 HL (58-01-0092)	7,6300	2.289,00
125	300,000	UND	Broca diamantada, alta rotação n. ° 1012 HL (58-01-0093)	7,6300	2.289,00
126	500,000	UND	Broca diamantada, alta rotação n. ° 1014 HL (58-01-0094)	7,6300	3.815,00
127	500,000	UND	Broca diamantada, alta rotação n. ° 1016 HL (58-01-0095)	7,6300	3.815,00
128	300,000	UND	Broca diamantada, alta rotação nº 2082 (58-01-0096)	7,6300	2.289,00
129	300,000	UND	Broca diamantada, alta rotação nº 3071 (58-01-0097)	7,6300	2.289,00
130	300,000	UND	Broca diamantada, alta rotação nº 3081 (58-01-0098)	7,6300	2.289,00
131	300,000	UND	Broca diamantada, alta rotação nº 3082 (58-01-0099)	7,6300	2.289,00
132	300,000	UND	Broca diamantada, alta rotação nº 3083 (58-01-0100)	7,6300	2.289,00
133	300,000	UND	Broca diamantada, alta rotação nº 4083 (58-01-0101)	7,6300	2.289,00
134	500,000	UND	Broca diamantada, para alta rotação, esférica nº 1012 (58-01-0102)	7,6300	3.815,00
135	500,000	UND	Broca diamantada, para alta rotação, esférica nº 1.013 (58-01-0103)	7,6300	3.815,00
136	500,000	UND	Broca diamantada, para alta rotação, esférica nº 1014 (58-01-0104)	7,6300	3.815,00
137	500,000	UND	Broca diamantada, para alta rotação, esférica nº 1.015 (58-01-0105)	7,6300	3.815,00
138	500,000	UND	Broca diamantada, para alta rotação, esférica nº 1.016 (58-01-0106)	7,6300	3.815,00
139	500,000	UND	Broca diamantada, para alta rotação, esférica nº 3017 (58-01-4752)	7,6300	3.815,00
140	500,000	UND	Broca diamantada, para alta rotação, esférica nº 3018 (58-01-4753)	7,6300	3.815,00
141	300,000	UND	Broca diamantada, para alta rotação, nº 3038 (58-01-0107)	7,6300	2.289,00
142	300,000	UND	Broca diamantada, para alta rotação, nº 1031 (58-01-0108)	7,6300	2.289,00
143	300,000	UND	Broca diamantada, para alta rotação, n. ° 1.034 (58-01-0109)	7,6300	2.289,00
144	300,000	UND	Broca diamantada, para alta rotação, n. ° 1.045 (58-01-0110)	7,6300	2.289,00
145	300,000	UND	Broca diamantada, para alta rotação, n. ° 1.047 (58-01-0111)	7,6300	2.289,00
146	100,000	UND	Broca em aço, alta rotação carbide, esférica n. ° 01 (58-01-0112)	10,7900	1.079,00
147	100,000	UND	Broca em aço, alta rotação carbide, esférica n. ° 02 (58-01-0113)	10,7900	1.079,00
148	300,000	UND	Broca em aço, alta rotação, carbide, esférica n. ° 03 (58-01-0114)	10,7900	3.237,00
149	100,000	UND	Broca em aço, alta rotação carbide, esférica n. ° 04 (58-01-0115)	10,7900	1.079,00
150	100,000	UND	Broca em aço, alta rotação carbide, esférica n. ° 05 (58-01-0116)	10,7900	1.079,00
151	100,000	UND	Broca em aço, Gates Glindden, para baixa rotação, 28mm, n 01 (58-01-0118)	16,1000	1.610,00
152	100,000	UND	Broca em aço, Gates Glindden, p/baixa rotacao, 28mm, n 04 (58-01-0119)	16,1000	1.610,00
153	100,000	UND	Broca em aço Gates Glindden, p/baixa rotação, 28 mm, n.º 02 (58-01-0122)	16,1000	1.610,00
154	100,000	UND	Broca em aço, Gates Glindden, p/baixa rotação, 28mm, n. ° 03 (58-01-0123)	16,1000	1.610,00
155	100,000	UND	Broca em aço, Gates Glindden, p/ baixa rotação, 32mm n. ° 01 (58-01-0124)	16,1000	1.610,00

Pato Branco, 10 de Junho de 2019.

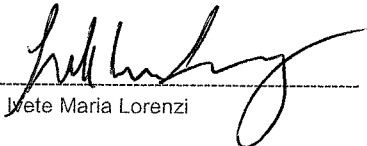
Ivete Maria Lorenzi

ESTADO DO PARANÁ
CONSORCIO INTERMUNICIPAL DE SAUDE

000044
Folha: 6/20

CNPJ: 00.136.858/0001-88
AFONSO PENA, 1902, CEP 85501-530
C.E.P.: 85501-530 - Pato Branco - PR

SOLICITAÇÃO DE ABERTURA DE LICITAÇÃO

Item	Quantidade	Unid.	Descrição	Preço Unit. Máximo	Total Previsto
156	100,000	UND	Broca em aço, Gates Glindden, p/ baixa rotação, 32mm n. ° 02 (58-01-0125)	16,1000	1.610,00
157	100,000	UND	Broca em aço, Gates Glindden, p/baixa rotação, 32mm, n. ° 03 (58-01-0126)	16,1000	1.610,00
158	100,000	UND	Broca em aço, Gates Glindden, para baixa rotacao, 32mm n.04 (58-01-0127)	16,1000	1.610,00
159	100,000	UND	Broca em aço, Gates Glindden, p/baixa rotação, 32mm, n. ° 05 (58-01-0128)	16,1000	1.610,00
160	100,000	UND	Broca em aço, Gates Glindden, para baixa rotacao, 28mm, n 05 (58-01-0117)	16,1000	1.610,00
161	100,000	UND	Broca esférica longa nº8C - PM (58-01-0129)	11,5200	1.152,00
162	300,000	UND	Broca Jet Carbide BURS PM n. ° 2 (58-01-0130)	10,7100	3.213,00
163	300,000	UND	Broca Jet Carbide BURS PM n. ° 4 (58-01-0131)	10,7100	3.213,00
164	300,000	UND	Broca Jet Carbide BURS PM n. ° 5 (58-01-0132)	10,7100	3.213,00
165	300,000	UND	Broca Jet Carbide BURS PM n. ° 6 (58-01-0133)	10,7100	3.213,00
166	300,000	UND	Broca Jet Carbide BURS PM n. ° 8 (58-01-0134)	10,7100	3.213,00
167	300,000	UND	Broca jet carbide PM 702 (58-01-0135)	10,7100	3.213,00
168	50,000	UND	Broca largo n.º 04, 28mm (58-01-0466)	15,9900	799,50
169	50,000	UND	Broca Lentulo 21mm sortida n. ° 1-4 CA (58-01-0138)	66,1300	3.306,50
170	50,000	UND	Broca Lentulo 25mm n. ° 1 CA (58-01-0139)	66,1300	3.306,50
171	50,000	UND	Broca Lentulo 25mm n. ° 2 CA (58-01-0140)	66,1300	3.306,50
172	50,000	UND	Broca Maxicut nº 1506 (58-01-0141)	63,3000	3.165,00
173	50,000	UND	Broca Maxicut nº 1508 (58-01-0142)	63,3000	3.165,00
174	50,000	UND	Broca Maxicut Tungestênio agulha - Corte Cruzado fino nº 1511 (58-01-4777)	57,8300	2.891,50
175	50,000	UND	Broca Minicut Carboneto de Tungestênio PM, 0251 nº 1516 (58-01-4776)	215,9700	10.798,50
176	50,000	UND	Broca Ponta Diamantada FG 4219 (58-01-4823)	12,0000	600,00
177	200,000	UND	Broca tipo ENDO Z (58-01-0143)	27,3300	5.466,00
178	200,000	UND	Broqueiro misto 21 furos (58-01-0462)	26,9000	5.380,00
179	200,000	UND	Brunidor 29 (58-01-0144)	12,5500	2.510,00
180	500,000	UND	Cabo de espelho em inox (58-01-0145)	8,6700	4.335,00
181	300,000	UND	Cabo para bisturi nº 03 (58-01-0372)	26,1100	7.833,00
182	300,000	UND	Cabo para bisturi nº 04 (58-01-0373)	26,1100	7.833,00
183	100,000	UND	Cabo para bisturi nº 05 (58-01-0374)	26,1100	2.611,00
184	50,000	UND	Caixa para esterilização em inox com tampa 32 x 16 x 8 cm (58-01-0375)	217,6700	10.883,50
185	50,000	UND	Caixa para esterilização perfurada em inox com tampa 28x14x6 cm. (58-01-0376)	175,6400	8.782,00
186	100,000	UND	Calcador 6331 n. ° 01 (58-01-0146)	13,9200	1.392,00
187	100,000	UND	Calcador 6332 n. ° 01 (58-01-0147)	13,9200	1.392,00
188	100,000	UND	Calcador 6332 nº 04 (58-01-0148)	13,9200	1.392,00
189	100,000	UND	Calcador 6335 n. ° 01 (58-01-0149)	13,9200	1.392,00
190	100,000	UND	Calcador 6337 n. ° 01 (58-01-0150)	13,9200	1.392,00
191	100,000	UND	Calcador Paiva n. ° 01 (58-01-0151)	13,9200	1.392,00
192	100,000	UND	Calcador Paiva n.º 02 (58-01-0152)	13,9200	1.392,00
193	50,000	UND	Calcador Paiva n.º 03 (58-01-0153)	13,9200	696,00
194	50,000	UND	Calcador Paiva n. ° 04 (58-01-0154)	13,9200	696,00
195	100,000	UND	Calcador Ward n. ° 01 (58-01-0155)	13,9200	1.392,00
196	100,000	UND	Calcador Ward n. ° 02 (58-01-0156)	13,9200	1.392,00
197	100,000	UND	Calcador Ward n. ° 03 (58-01-0157)	13,9200	1.392,00

Pato Branco, 10 de Junho de 2019.

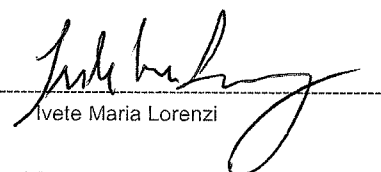
Ivete Maria Lorenzi

ESTADO DO PARANÁ
CONSORCIO INTERMUNICIPAL DE SAUDE

Folha: 7/20

000045

CNPJ: 00.136.858/0001-88
AFONSO PENA, 1902, CEP 85501-530
C.E.P.: 85501-530 - Pato Branco - PR

SOLICITAÇÃO DE ABERTURA DE LICITAÇÃO

Item	Quantidade	Unid.	Descrição	Preço Unit. Máximo	Total Previsto
198	50,000	UND	Calcador Ward n. ° 04 (58-01-0158)	13,9200	696,00
199	50,000	UND	Calcador Ward n. ° 05 (58-01-0159)	13,9200	696,00
200	100,000	UND	Calcador Ward n. ° 06 (58-01-0160)	13,9200	1.392,00
201	300,000	UND	Caneta extra torque 605C PRESS BUTTON (58-01-0162)	760,0000	228.000,00
202	100,000	UND	Caneta contra ângulo 2068F GNB (58-01-0161)	688,0300	68.803,00
203	50,000	CX	Capa em plástico, descartável para seringa triplíce, caixa c/ 100 unidades (10-01-1499)	22,3000	1.115,00
204	300,000	CX	Cápsulas de amalgama, composta de 28,7% cobre, 31,3 % estanho, 40 % prata e 47,9% de mercúrio. 01 porção cartucho com 50 cápsulas (10-01-1234)	101,0900	30.327,00
205	300,000	CX	Cápsulas de amalgama, composta de 28,7% cobre, 31,3 % estanho, 40 % prata e 47,9% mercúrio. 02 porção cartucho com 50 cápsulas (10-01-1235)	151,6300	45.489,00
206	300,000	CX	Carbono Accufilm c/280 un (10-01-2767)	315,5100	94.653,00
207	300,000	UND	Cariostático 30% 10ml (10-01-2804)	26,5000	7.950,00
208	50,000	PCT	Cartela para radiografia 02 furos c/ 100 Unidades. (10-01-2346)	11,4900	574,50
209	50,000	PCT	Cartela para radiografia 04 furos c/ 50 Unidades. (10-01-2347)	16,6400	832,00
210	100,000	CX	Catgut simples, n. ° 3-0, de 70 cm, com agulha 1/2 círculo cilíndrica de 2,0 cm. Caixa c/ 24 envelopes. (10-01-3665)	139,8800	13.988,00
211	100,000	CX	Catgut simples, nº3-0, de 75 cm, com agulha 1/2 círculo cilíndrica de 1,5cm. Caixa c/ 24 envelopes. (10-01-3666)	139,8800	13.988,00
212	50,000	CX	Cera para osso, caixa contendo 12 envelopes com 2,5g (10-01-3604)	256,0000	12.800,00
213	200,000	CX	Cera Periférica azul nº 06 c/ mínimo 40 bastões (10-01-2166)	19,9700	3.994,00
214	200,000	CX	Cera rosa nº 7 c/ 18 lâminas (10-01-2805)	18,8700	3.774,00
215	50,000	CX	cêra utilidade para uso odontológico, 225 gr. (10-01-2966)	20,9100	1.045,50
216	50,000	KIT	Cimento cirúrgico, sem eugenol, kit contendo 01 bisnaga com 90 gr. de base, 01 bisnaga com 90 gr. de acelerador e 01 bloco de papel para mistura da pasta (10-01-1926)	114,5300	5.726,50
217	200,000	FR	Cimento de Fosfato de Zinco Líquido 10 ml (10-01-0001)	20,5000	4.100,00
218	200,000	FR	Cimento de Fosfato de Zinco em Pó - 28 gr (10-01-0002)	19,5800	3.916,00
219	50,000	KIT	Cimento endodôntico a base de óxido de zinco e eugenol - pó 12 gramas + 10 ml. (10-01-0044)	75,4000	3.770,00
220	100,000	KIT	Cimento Obturador Endodôntica à base de MTA - 1 seringa de 4g + 15 pontas de automistura + 1 bloco de espátula. (10-01-3632)	83,2300	8.323,00
221	50,000	CX	Cimento reparador para endodontia MTA 2 aplicações (branco). 02 sachês de MTDA branco + 3ml de água destilada. (10-01-1315)	212,5100	10.625,50
222	50,000	UND	Cinzel para osso tipo Oschesenbein nº 01 (58-01-0164)	67,0900	3.354,50
223	50,000	UND	Cinzel para osso tipo Oschesenbein nº 02 (58-01-0165)	67,0900	3.354,50
224	50,000	UND	Cinzel para osso tipo Ochsensbein n.º 03 (58-01-0166)	67,0900	3.354,50
225	50,000	UND	Cinzel para osso tipo Ochsensbein, micro nº 01 (58-01-0167)	67,0900	3.354,50
226	50,000	UND	Cinzel para osso tipo Ochsensbein, micro nº 02 (58-01-0168)	67,0900	3.354,50
227	50,000	UND	Cinzel Wedelstead n. ° 1-2 (58-01-0169)	67,0900	3.354,50
228	100,000	UND	Colgadura inox individual (58-01-0170)	7,6600	766,00
229	30,000	UND	Compactador de MC Spadden nº35, 21mm (58-01-0171)	179,7700	5.393,10
230	30,000	UND	Compactador de MC Spadden n. ° 40 21mm (58-01-0468)	179,7700	5.393,10
231	30,000	UND	Compactador de MC Spadden nº 50, 21mm (58-01-0172)	179,7700	5.393,10
232	30,000	UND	Compactador de MC Spadden nº 60, 21mm (58-01-0173)	179,7700	5.393,10
233	30,000	UND	Compactador de MC Spadden nº 30, 21mm (58-01-0174)	179,7700	5.393,10

Pato Branco, 10 de Junho de 2019.

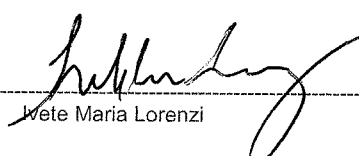
Ivete Maria Lorenzi

ESTADO DO PARANÁ
CONSORCIO INTERMUNICIPAL DE SAUDE

000046

Folha: 8/20

CNPJ: 00.136.858/0001-88
AFONSO PENA, 1902, CEP 85501-530
C.E.P.: 85501-530 - Pato Branco - PR

SOLICITAÇÃO DE ABERTURA DE LICITAÇÃO

Item	Quantidade	Unid.	Descrição	Preço Unit. Máximo	Total Previsto
234	30,000	UND	Compactador de MC Spadden nº 45, 21mm (58-01-0175)	179,7700	5.393,10
235	30,000	UND	Compactador de MC Spadden nº 70, 21mm (58-01-0176)	179,7700	5.393,10
236	30,000	UND	Compactador de MC Spadden n.º 25, 25mm (58-01-0177)	179,7700	5.393,10
237	30,000	UND	Compactador de MC Spadden n.º 30, 25mm (58-01-0178)	179,7700	5.393,10
238	30,000	UND	Compactador de MC Spadden n.º 35, 25mm (58-01-0179)	179,7700	5.393,10
239	30,000	UND	Compactador de MC Spadden n.º 40, 25mm (58-01-0180)	179,7700	5.393,10
240	30,000	UND	Compactador de MC Spadden n.º 45, 25mm (58-01-0181)	179,7700	5.393,10
241	30,000	UND	Compactador de MC Spadden n.º 50, 25mm (58-01-0182)	179,7700	5.393,10
242	50,000	UND	Compactador de MC Spadden n.º 55, 25mm (58-01-0183)	179,7700	8.988,50
243	30,000	UND	Compactador de MC Spadden n.º 55, 21mm (58-01-0184)	179,7700	5.393,10
244	30,000	UND	Compactador de MC Spadden n.º 60, 25mm (58-01-0185)	179,7700	5.393,10
245	30,000	UND	Compactador de MC Spadden n.º 65, 21mm (58-01-0186)	179,7700	5.393,10
246	30,000	UND	Compactador de MC Spadden n.º 65, 25mm (58-01-0187)	179,7700	5.393,10
247	50,000	UND	Compactador de MC Spadden n.º 70, 25mm (58-01-0188)	179,7700	8.988,50
248	30,000	UND	Compactador de MC Spadden n.º 75 21mm (58-01-0189)	179,7700	5.393,10
249	30,000	UND	Compactador de MC Spadden n.º 75, 25mm (58-01-0190)	179,7700	5.393,10
250	50,000	UND	Compactador de MC Spadden n.º 80, 21mm (58-01-0191)	179,7700	8.988,50
251	50,000	UND	Compactador de MC Spadden n.º 80, 25mm (58-01-0192)	179,7700	8.988,50
252	30,000	UND	Compactador de MC Spadden n.º 25, 21mm (58-01-0193)	179,7700	5.393,10
253	150,000	UND	Compasso/Régua de Willis em aço inox, autoclavável (58-01-4773)	44,1200	6.618,00
254	50,000	KIT	Compósito Híbrido Fotoativado de Baixa Viscosidade A 3,5. Seringa de aprox. 2,4g + 3 pontas aplicadoras (10-01-3688)	34,0000	1.700,00
255	50,000	KIT	Compósito Híbrido Fotoativado de Baixa Viscosidade A1. Seringa de aprox. 2,4g + 3 pontas aplicadoras (10-01-3689)	34,0000	1.700,00
256	50,000	KIT	Compósito Híbrido Fotoativado de Baixa Viscosidade A2. Seringa de aprox. 2,4g + 3 pontas aplicadoras (10-01-3690)	34,0000	1.700,00
257	50,000	KIT	Compósito Híbrido Fotoativado de Baixa Viscosidade A3. Seringa de aprox. 2,4g + 3 pontas aplicadoras (10-01-3691)	34,0000	1.700,00
258	50,000	KIT	Compósito Híbrido Fotoativado de Baixa Viscosidade B2. Seringa de aprox. 2,4g + 3 pontas aplicadoras (10-01-3692)	34,0000	1.700,00
259	50,000	KIT	Compósito Híbrido Fotoativado de Baixa Viscosidade gengiva. Seringa de aprox. 2,4g + 3 pontas aplicadoras (10-01-3693)	34,0000	1.700,00
260	50,000	KIT	Compósito Híbrido Fotoativado de Baixa Viscosidade opaco. Seringa de aprox. 2,4g + 3 pontas aplicadoras (10-01-3694)	34,0000	1.700,00
261	2000,000	UND	Condicionador ácido para esmalte 37% - seringa 2,5ml (10-01-1221)	5,3900	10.780,00
262	50,000	CX	Cone de papel absorvente de canal n 45, caixa c/120 unidade (10-01-0009)	36,8400	1.842,00
263	50,000	UND	Cone de feltro nº 03 (10-01-2281)	11,6600	583,00
264	50,000	CX	Cone de guta percha nº30, caixa individual c/ 120 unidades (10-01-2356)	36,8400	1.842,00
265	50,000	CX	Cone de guta percha nº35, caixa individual c/ 120 unidades (10-01-2357)	36,8400	1.842,00
266	50,000	CX	Cone de guta percha nº 40 , caixa individual c/ 120 unidades (10-01-2358)	36,8400	1.842,00
267	50,000	CX	Cone de Guta Percha Principal 15/40 caixa individual c/ 120 unidades (10-01-1931)	36,8400	1.842,00
268	50,000	CX	Cone de Guta Percha Principal 45/80 caixa individual c/120 unidades (10-01-1932)	36,8400	1.842,00
269	50,000	CX	Cone de Guta Percha Secundário B7, caixa individual c/ 120 unidades (10-01-1933)	36,8400	1.842,00
270	50,000	CX	Cone de Guta Percha Secundario B8 caixa individual c/ 120 unidades (10-01-2359)	36,8400	1.842,00
271	50,000	CX	Cone de Guta Percha, acessório F 20 mm c/ 120 unidades (10-01-2774)	36,8400	1.842,00

Pato Branco, 10 de Junho de 2019.

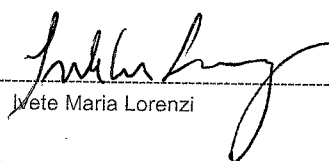
Ivete Maria Lorenzi

ESTADO DO PARANÁ
CONSORCIO INTERMUNICIPAL DE SAUDE

000047
 Folha: 9/20

CNPJ: 00.136.858/0001-88
 AFONSO PENA, 1902, CEP 85501-530
 C.E.P.: 85501-530 - Pato Branco - PR

SOLICITAÇÃO DE ABERTURA DE LICITAÇÃO

Item	Quantidade	Unid.	Descrição	Preço Unit. Máximo	Total Previsto
272	50,000	CX	Cone de Guta Percha, acessório F 28 mm c/ 120 unidades (10-01-3585)	36,8400	1.842,00
273	50,000	CX	Cone de Guta Percha, acessório M 20 mm c/ 120 unidades (10-01-2775)	36,8400	1.842,00
274	50,000	CX	Cone de Guta Percha, acessório M 28 mm c/ 120 unidades (10-01-3586)	36,8400	1.842,00
275	50,000	CX	Cone de Guta Percha, acessório MF 20 mm c/ 120 unidades (10-01-3587)	36,8400	1.842,00
276	50,000	CX	Cone de Guta Percha, acessório MF 28mm c/ 120 unidades (10-01-3582)	36,8400	1.842,00
277	50,000	CX	Cone de Guta Percha, acessório ML 20 mm c/120 unidades (10-01-2776)	36,8400	1.842,00
278	50,000	CX	Cone de Guta Percha, acessório ML 28 mm c/ 120 unidades (10-01-3588)	36,8400	1.842,00
279	50,000	CX	Cone de Guta Protaper (F1 F2 F3) 28mm sortido cx c/ 60 (10-01-3670)	70,7300	3.536,50
280	50,000	CX	Cone de papel absorvente de canal n. ° 30 caixa c/120 unidades (10-01-3002)	36,8400	1.842,00
281	50,000	CX	Cone de papel absorvente de canal n° 35 cx c/ 120 unidades (10-01-2361)	36,8400	1.842,00
282	50,000	CX	Cone de papel absorvente de canal n° 40 cx c/ 120 unidades (10-01-2362)	36,8400	1.842,00
283	50,000	CX	Cone pontas de papel absorvente n. ° 15/40 caixa c/ 120 pontas. (10-01-1935)	36,8400	1.842,00
284	50,000	CX	Cone pontas de papel absorvente n. ° 45/80 caixa c/ 120 pontas (10-01-1936)	36,8400	1.842,00
285	50,000	UND	Conjunto de posicionadores radiograficos odontológico adulto (58-01-0194)	69,1900	3.459,50
286	50,000	UND	Conjunto de posicionadores radiográficos odontológico infantil (58-01-0195)	69,1900	3.459,50
287	50,000	UND	Creme adesivo fixador de próteses dentárias, mínimo 39 gramas (10-01-0045)	50,0500	2.502,50
288	5000,000	TB	Creme dental com fluor, tubo com mínimo de 90 gr (10-01-1930)	3,2000	16.000,00
289	300,000	TB	Creme dental pró - alívio para dentes sensíveis. Peso aproximado 50 gramas (10-01-3640)	10,7500	3.225,00
290	200,000	CX	Cunha odonto de madeira, anatômica, para espaço interdental, acondicionada em caixas c/ 100 un. (10-01-2917)	24,3600	4.872,00
291	100,000	CX	Curativo alveolar c/própolis (seringa) (10-01-3669)	49,4600	4.946,00
292	100,000	UND	Cureta Gracey, n. ° 1/2 (58-01-0198)	45,2700	4.527,00
293	100,000	UND	Cureta Gracey, n° 11/12 (58-01-0199)	45,2700	4.527,00
294	100,000	UND	Cureta Gracey, n. ° 13/14 (58-01-0200)	45,2700	4.527,00
295	100,000	UND	Cureta Gracey, n.° 15/16 (58-01-0201)	45,2700	4.527,00
296	100,000	UND	Cureta Gracey, n. ° 3/4 (58-01-0202)	45,2700	4.527,00
297	100,000	UND	Cureta Gracey, n. ° 5/6 (58-01-0203)	45,2700	4.527,00
298	100,000	UND	Cureta Gracey, n. ° 7/8 (58-01-0204)	45,2700	4.527,00
299	100,000	UND	Cureta Gracey, n. ° 9/10 (58-01-0205)	45,2700	4.527,00
300	50,000	UND	Cureta Lucas n. ° 85 (58-01-0206)	15,7000	785,00
301	50,000	UND	Cureta Lucas n. ° 86 (58-01-0207)	15,7000	785,00
302	50,000	UND	Cureta Lucas n. ° 87 (58-01-0208)	15,7000	785,00
303	100,000	UND	Cureta Mc Call n° 13-14 (58-01-4754)	55,9700	5.597,00
304	100,000	UND	Cureta Mc Call n° 17-18 (58-01-4755)	55,9700	5.597,00
305	50,000	UND	Cureta Ponta Morse 0-00 (58-01-0209)	49,5800	2.479,00
306	50,000	CX	Cursor de silicone para endodontia 1,5mm - Caixa com 50 und (10-01-3674)	31,8800	1.594,00
307	50,000	CX	Cursor de silicone para endodontia 1mm - caixa c/ 50 (10-01-2282)	31,8800	1.594,00
308	100,000	UND	Descolador de Freer (58-01-0210)	65,9300	6.593,00
309	100,000	UND	Descolador de Perióstio Goldman Fox P 14 (58-01-0211)	247,7700	24.777,00
310	100,000	UND	Descolador MOLT n. ° 2/4 (58-01-0212)	69,4400	6.944,00
311	50,000	CX	Dessensibilizante composto de glicerina, água DI, espessante, nitrato de potássio e fluoreto de sódio. Caixa com 1 seringa especial (com bico aplicador) contendo 2,5 gramas de produto. (10-01-2969)	24,1000	1.205,00

Pato Branco, 10 de Junho de 2019.

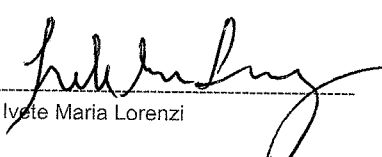
 Ivete Maria Lorenzi

ESTADO DO PARANÁ
CONSORCIO INTERMUNICIPAL DE SAUDE

Folha: 10/20

CNPJ: 00.136.858/0001-88
AFONSO PENA, 1902, CEP 85501-530
C.E.P.: 85501-530 - Pato Branco - PR

SOLICITAÇÃO DE ABERTURA DE LICITAÇÃO

Item	Quantidade	Unid.	Descrição	Preço Unit. Máximo	Total Previsto
312	1000,000	FR	Digluconato de clorexidina 0,12%, 500 ml (10-01-3571)	31,8300	31.830,00
313	50,000	PCT	Disco de Carboril (Carburundum), diâmetro aproximado de 23,8mm x 0,63mm (MARRON), c/ 10 unidades (10-01-3642)	13,4600	673,00
314	100,000	PCT	Disco de Carboril (Carburundum), diâmetro aproximado de 22,2mm x 0,6mm (CINZA) c/ 10 unidades (10-01-3643)	13,4600	1.346,00
315	100,000	CX	Disco de feltro flexível utilizado para suportar pastas e abrasivos para polimento de materiais restauradores e do esmalte dental. Embalagem contendo 24 discos (8mm/12mm e 1 mandril) (10-01-3644)	63,1800	6.318,00
316	100,000	CX	Disco Sof-lex 1958D (3/4pol), p/ acabamento e polimento de restaurações em resina composta e ionomero de vidro, contendo disco de lixa de quatro diferentes granulações. C/ 50 discos. (10-01-2970)	156,3300	15.633,00
317	100,000	CX	Disco Sof-lex 1959 D (1/2pol) p/ acabamento e polimento de restaurações em resina composta e ionomero de vidro, contendo disco de lixa de quatro diferentes granulações. C/ 50 discos. (10-01-2971)	156,3300	15.633,00
318	100,000	FR	EDTA Trissódico 20 ml (10-01-1951)	9,0500	905,00
319	50,000	UND	Escavador nº 05 (58-01-4824)	10,3200	516,00
320	200,000	UND	Escavador n.º 17 (58-01-0213)	10,3200	2.064,00
321	50,000	UND	Escavador n.º 19 (58-01-0214)	10,3200	516,00
322	100,000	UND	Escavador nº 11 1/2 (58-01-0215)	10,3200	1.032,00
323	200,000	UND	Escova de aço para limpeza de brocas (10-01-0034)	6,0600	1.212,00
324	100,000	UND	Escova de pelo nº 10 para polimento (10-01-2390)	11,3400	1.134,00
325	30,000	UND	Escova de pelo nº12 para polimento (10-01-2284)	11,3400	340,20
326	30,000	UND	Escova de pelo nº23 para polimento (10-01-2285)	11,3400	340,20
327	50,000	UND	Escova de polimento acrílico nº 30 - Para polimento com cerdas espessas de alta qualidade. Polimento de resina acrílica em prótese total, parcial ou provisórios. Escova com centro de madeira. (10-01-0051)	13,1000	655,00
328	500,000	UND	Escova de robson p/ contra ângulo, branca (10-01-1955)	2,7200	1.360,00
329	500,000	UND	Escova de robson preta (10-01-1237)	2,7200	1.360,00
330	5000,000	UND	Escova dental adulto macia (10-01-0006)	4,4600	22.300,00
331	20000,000	UND	Escova dental infantil macia (10-01-1238)	4,4600	89.200,00
332	150,000	UND	Escova dental para dentadura (10-01-1320)	14,3600	2.154,00
333	100,000	CART	Escova interdental HB cônica n.º 3mm a 7mm. embalagem com 10 unidades. (10-01-1321)	18,7300	1.873,00
334	50,000	UND	Esculpidor Evans nº 01 (58-01-0216)	19,6000	980,00
335	50,000	UND	Esculpidor Evans nº 02 (58-01-0217)	19,6000	980,00
336	50,000	UND	Esculpidor Lecron n.º 05 (58-01-0218)	14,0900	704,50
337	60,000	BLIS	Espaçador Digital tamanho AaD- 21mm. Blister c/4 unidades (58-01-0219)	123,0000	7.380,00
338	50,000	BLIS	Espaçador Digital tamanho B - 25mm. Blister c/4 unidades (58-01-0220)	123,0000	6.150,00
339	50,000	BLIS	Espaçador Digital tamanho C - 25mm. Blister c/4 unidades (58-01-0221)	123,0000	6.150,00
340	50,000	UND	Espátula dupla cêra nº 031 (58-01-0222)	12,6200	631,00
341	50,000	UND	Espátula dupla de aço inox para manipulação de material n.º 01 (58-01-0223)	13,7900	689,50
342	50,000	UND	Espátula dupla de aço inox para manipulação de material nº 07 (58-01-0224)	13,7900	689,50
343	100,000	UND	Espátula dupla de aço inox para manipulação de material nº 70 (58-01-0226)	13,7900	1.379,00
344	100,000	UND	Espátula para alginato de plastico (10-01-0007)	3,5000	350,00
345	100,000	UND	Espátula para cimento cirurgico nº 24 (58-01-0227)	19,2000	1.920,00
346	100,000	UND	Espátula para gesso 19cm, cabo de madeira (58-01-0228)	19,7000	1.970,00

Pato Branco, 10 de Junho de 2019.

Ivete Maria Lorenzi

ESTADO DO PARANÁ
CONSORCIO INTERMUNICIPAL DE SAUDE

Folha: 11/20

CNPJ: 00.136.858/0001-88
AFONSO PENA, 1902, CEP 85501-530
C.E.P.: 85501-530 - Pato Branco - PR

SOLICITAÇÃO DE ABERTURA DE LICITAÇÃO

Item	Quantidade	Unid.	Descrição	Preço Unit. Máximo	Total Previsto
347	100,000	UND	Espátula simples de aço inox para manipulação de material n° 36 (58-01-0225)	19,2000	1.920,00
348	200,000	UND	Espátula Titâneo com bolinha (58-01-0229)	65,5400	13.108,00
349	200,000	UND	Espátula Titâneo dupla (58-01-0230)	65,5400	13.108,00
350	2000,000	UND	Espelho bucal n.º 05 (58-01-0231)	6,7100	13.420,00
351	500,000	UND	Espelho bucal n.º 05 - primeiro plano (front surface) (58-01-0232)	11,2500	5.625,00
352	500,000	CX	Esponja hemostática de colágeno hidrolizado liofilizada. Caixa c/ 10 unidades. (10-01-2400)	49,6100	24.805,00
353	100,000	UND	Eucaliptol mínimo 10 ml (10-01-2172)	12,2700	1.227,00
354	100,000	UND	Eugenol líquido 20 ml (10-01-1243)	17,5500	1.755,00
355	100,000	CX	Extirpa Nervos 21mm - caixa c/10 (10-01-2173)	54,5000	5.450,00
356	50,000	CX	Extirpa nervos 28mm - Caixa c/10. (10-01-3675)	54,5000	2.725,00
357	30,000	CX	Filme oclusar adulto, tamanho 57mm x 76mm, alta velocidade F. caixa com 25 unidades. (10-01-0008)	294,3000	8.829,00
358	200,000	CX	Filme radiográfico Periapical adulto 3x4 cm, tamanho 2/ 150 x 1, classe de sensibilização E. Caixa c/ 150 unidades (10-01-1965)	174,5000	34.900,00
359	50,000	CX	Filme radiográfico Periapical infantil, 3x2 cm, tamanho 2/150 x1, classe de sensibilização E. Caixa c/ 100 unidades (10-01-1966)	254,4700	12.723,50
360	50,000	CX	Fio de sutura trançada seda, odontológica, super resistente c/ agulha 1/2 1,7cm, calibre do fio 3-0. Caixa com 24 envelopes. (10-01-2174)	43,0000	2.150,00
361	300,000	CX	Fio de sutura trançada seda, odontológica, super resistente c/ agulha 1/2 1,7cm, calibre do fio 4-0. Caixa com 24 envelopes. (10-01-3601)	43,0000	12.900,00
362	300,000	UND	Fio dental de 500 mts. (10-01-1967)	14,8800	4.464,00
363	500,000	UND	Fita dental mínimo de 25m (10-01-1324)	13,6300	6.815,00
364	300,000	FR	Fixador para radiografia dental 475 ml (10-01-2176)	16,1700	4.851,00
365	300,000	UND	Fluor gel 200 ml (10-01-1968)	8,3000	2.490,00
366	50,000	UND	Forceps adulto inox n.º 01 (58-01-0233)	102,5600	5.128,00
367	50,000	UND	Forceps adulto inox 150 (58-01-0234)	102,5600	5.128,00
368	50,000	UND	Forceps adulto inox 151 (58-01-0235)	102,5600	5.128,00
369	50,000	UND	Forceps adulto inox n.º 16 (58-01-0236)	102,5600	5.128,00
370	50,000	UND	Forceps adulto inox n.º 17 (58-01-0237)	102,5600	5.128,00
371	50,000	UND	Forceps adulto inox n.º 18L (58-01-0238)	102,5600	5.128,00
372	50,000	UND	Forceps adulto inox n.º 18 R (58-01-0239)	102,5600	5.128,00
373	30,000	UND	Forceps adulto inox 23 (58-01-0240)	102,5600	3.076,80
374	30,000	UND	Forceps adulto inox n.º 44 (58-01-0241)	102,5600	3.076,80
375	30,000	UND	Forceps adulto inox n.º 46 (58-01-0242)	102,5600	3.076,80
376	50,000	UND	Forceps adulto inox n.º 65 (58-01-0243)	102,5600	5.128,00
377	50,000	UND	Forceps adulto inox 69 (58-01-0244)	102,5600	5.128,00
378	50,000	UND	Forceps Infantil inox N° 01 (58-01-0245)	102,5600	5.128,00
379	50,000	UND	Forceps Infantil inox N° 05 (58-01-0246)	102,5600	5.128,00
380	50,000	UND	Forceps infantil inox n.º 151 S (58-01-0247)	102,5600	5.128,00
381	50,000	UND	Forceps infantil inox 17 (58-01-0248)	102,5600	5.128,00
382	50,000	UND	Forceps infantil inox 18 L (58-01-0249)	102,5600	5.128,00
383	50,000	UND	Forceps Infantil inox 18R (58-01-0250)	102,5600	5.128,00
384	50,000	UND	Forceps infantil inox 27 (58-01-0251)	102,5600	5.128,00
385	200,000	UND	Formocresol 10 ml (10-01-1971)	8,7700	1.754,00

Pato Branco, 10 de Junho de 2019.

Ivete Maria Lorenzi

ESTADO DO PARANÁ
CONSORCIO INTERMUNICIPAL DE SAUDE

000050

Folha: 12/20

CNPJ: 00.136.858/0001-88
AFONSO PENA, 1902, CEP 85501-530
C.E.P.: 85501-530 - Pato Branco - PR

SOLICITAÇÃO DE ABERTURA DE LICITAÇÃO

Item	Quantidade	Unid.	Descrição	Preço Unit. Máximo	Total Previsto
386	30,000	UND	Garfo para desdentado do articulador semi ajustável (10-01-3572)	72,2300	2.166,90
387	50,000	FR	Gelo seco p/ teste de vitalidade pulpar, spray 200ml (10-01-2786)	39,9000	1.995,00
388	50,000	UND	Gengivotomo tipo kirkland nº 15/16 (58-01-0252)	51,7100	2.585,50
389	50,000	UND	Gengivomoto tipo orban nº 1/2 (58-01-0253)	51,7100	2.585,50
390	30,000	KG	Gesso Comúm (10-01-2407)	4,8600	145,80
391	50,000	KG	Gesso pedra amarela (10-01-2787)	9,1700	458,50
392	30,000	CX	Godiva Bastão verde tipo I c/ 15 un (10-01-2409)	104,9700	3.149,10
393	50,000	UND	Gral de Borracha (10-01-2410)	7,9900	399,50
394	50,000	UND	Grampo para isolamento nº00 (58-01-0254)	22,1300	1.106,50
395	50,000	UND	Grampo para isolamento nº 026 (58-01-0255)	22,1300	1.106,50
396	50,000	UND	Grampo para isolamento nº 14 (58-01-0256)	22,1300	1.106,50
397	50,000	UND	Grampo para isolamento nº 14 A (58-01-0257)	22,1300	1.106,50
398	50,000	UND	Grampo para isolamento nº 200 (58-01-0258)	22,1300	1.106,50
399	50,000	UND	Grampo para isolamento nº 201 (58-01-0259)	22,1300	1.106,50
400	50,000	UND	Grampo para isolamento nº 202 (58-01-0260)	22,1300	1.106,50
401	30,000	UND	Grampo para isolamento nº 203 (58-01-0261)	22,1300	663,90
402	30,000	UND	Grampo para isolamento nº 204 (58-01-0262)	22,1300	663,90
403	30,000	UND	Grampo para isolamento nº 205 (58-01-0263)	22,1300	663,90
404	50,000	UND	Grampo para isolamento nº 206 (58-01-0264)	22,1300	1.106,50
405	30,000	UND	Grampo para isolamento nº 207 (58-01-0265)	22,1300	663,90
406	50,000	UND	Grampo para isolamento nº 208 (58-01-0266)	22,1300	1.106,50
407	30,000	UND	Grampo para isolamento nº 209 (58-01-0267)	22,1300	663,90
408	30,000	UND	Grampo para isolamento nº 210 (58-01-0268)	22,1300	663,90
409	50,000	UND	Grampo para isolamento nº 211 (58-01-0269)	22,1300	1.106,50
410	50,000	UND	Grampo para isolamento nº 212 (58-01-0270)	22,1300	1.106,50
411	50,000	UND	Grampo para isolamento nº W8A (58-01-0271)	22,1300	1.106,50
412	500,000	CX	Guardanapo impermeável (babeiro) caixa c/ 100 (10-01-2292)	18,5600	9.280,00
413	500,000	UND	Hidróxido de calcio PA, 10 gr. (10-01-0033)	8,9200	4.460,00
414	100,000	KIT	Hidroxido de calcio, biocompátivel, não contém eugenol e não inibe a presa de resinas autopolimerizáveis ou fotopolimerizáveis -1 tubo pasta base 13 gr + 1 tubo pasta catalisadora 11 gr (10-01-1950)	27,2800	2.728,00
415	500,000	FR	Hipoclorito de sódio 2,5% litro (10-01-2952)	12,2000	6.100,00
416	100,000	UND	Holleback nº 03S (58-01-0272)	15,3500	1.535,00
417	5,000	UND	Inserto para caneta de ultrasson C2 (58-01-4799)	189,9600	949,80
418	600,000	KIT	Ionomero de vidro restaurador (pó 10 gr + liquido 8 ml) cor A2 (10-01-2180)	46,1000	27.660,00
419	500,000	KIT	Ionomero de vidro restaurador (pó 10 gr+liquido 8ml) cor A3 (10-01-3676)	46,1000	23.050,00
420	30,000	FR	Isolante para resina acrílica 500 ml (10-01-2182)	41,0600	1.231,80
421	100,000	KIT	Kit acabamento grana fina. (10-01-2982)	91,3900	9.139,00
422	100,000	KIT	kit acabamento grana ultrafina (10-01-1994)	91,3900	9.139,00
423	100,000	KIT	Kit de irrigação e aspiração para endodontia (10-01-1995)	38,5900	3.859,00
424	50,000	KIT	Kit de pontas montadas para acabamento e polimento de resina acrílica (10-01-3695)	56,6600	2.833,00
425	30,000	UND	Lamparina a álcool (58-01-0273)	54,5300	1.635,90
426	300,000	CX	Lençol de borracha azul, 14x14 cm, embalado separadamente folha por folha. Caixa c/ 26 unidades (10-01-3574)	24,5900	7.377,00

Pato Branco, 10 de Junho de 2019.

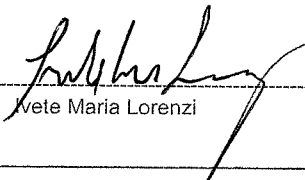
Ivete Maria Lorenzi

ESTADO DO PARANÁ
CONSORCIO INTERMUNICIPAL DE SAUDE

000051
Folha: 13/20

CNPJ: 00.136.858/0001-88
AFONSO PENA, 1902, CEP 85501-530
C.E.P.: 85501-530 - Pato Branco - PR

SOLICITAÇÃO DE ABERTURA DE LICITAÇÃO

Item	Quantidade	Unid.	Descrição	Preço Unit. Máximo	Total Previsto
427	50,000	UND	Lima interproximal para osso modelo schluger n. ° 09 (58-01-0274)	65,7200	3.286,00
428	30,000	UND	Lima interproximal para osso modelo schluger n. ° 10 (58-01-0275)	65,7200	1.971,60
429	50,000	UND	Lima para osso Seldin n. ° 11 (58-01-0276)	58,3800	2.919,00
430	50,000	UND	Lima para osso Seldin n ° 12 (58-01-0277)	58,3800	2.919,00
431	30,000	CX	Lima tipo K , 21mm n° 08 cx com 06 unidades (58-01-0278)	34,1200	1.023,60
432	50,000	CX	Lima tipo k, 21mm n° 10, caixa c/6 unidades (58-01-0279)	34,1200	1.706,00
433	50,000	CX	Lima tipo K, 21mm n° 15 caixa c/ 6 unidades (58-01-0280)	34,1200	1.706,00
434	50,000	CX	Lima tipo K 21 mm n° 15-40 caixa c/ 06 unidades (58-01-0281)	34,1200	1.706,00
435	50,000	CX	Lima tipo K 21mm n° 45-80 caixa c/ 6 unidades (58-01-0282)	34,1200	1.706,00
436	50,000	CX	Lima tipo K,25mm n° 08,caixa c/ 06 unidades (58-01-0283)	34,1200	1.706,00
437	50,000	CX	Lima tipo K. 25mm n° 10 caixa c/ 6 unidades (58-01-0284)	34,1200	1.706,00
438	50,000	CX	Lima tipo K, 25 mm n° 15, caixa com 6 unidades (58-01-0285)	34,1200	1.706,00
439	50,000	CX	Lima tipo K, 25mm n° 15 - 40, caixa com 6 unidades (58-01-0286)	34,1200	1.706,00
440	50,000	CX	Lima tipo K,25mm n° 45-80 , caixa c/ 6 unidades (58-01-0287)	34,1200	1.706,00
441	30,000	CX	Lima tipo K, 25 mm, n° 90 - 140. Caixa c/ 6 unidades (58-01-0288)	34,1200	1.023,60
442	50,000	CX	Lima tipo K, 31mm n° 10 cx c/06 unidades (58-01-4756)	34,1200	1.706,00
443	50,000	CX	Lima tipo K, 31mm n° 15 cx c/6 unidades (58-01-4757)	34,1200	1.706,00
444	50,000	CX	Lima tipo K, 31mm n° 08 cx c/ 6 unidades (58-01-4758)	34,1200	1.706,00
445	100,000	CX	Lima tipo K, 31 mm n° 15-40, caixa c/6 unidades (58-01-0289)	34,1200	3.412,00
446	50,000	CX	Lima tipo K, 31mm n° 45 - 80 caixa c/ 06 unidades (58-01-0290)	34,1200	1.706,00
447	50,000	FR	Limalha de prata (amalgama), tipo convencional, com alto teor de prata 70% 30 gr. (10-01-1245)	248,1600	12.408,00
448	50,000	KIT	Limas Endodonticas endo Eze Tilos Niti (Média 24 - 27mm) (10-01-0012)	152,3100	7.615,50
449	50,000	CX	Limas Flexofile 15-40, 21mm caixa c/ 6 unidades (58-01-0291)	54,8600	2.743,00
450	50,000	CX	Limas Flexofile 45-80, 21mm caixa c/6 unidades. (58-01-0292)	54,8600	2.743,00
451	50,000	CX	Limas Flexofile n° 15-21 mm caixa c/ 6 un (58-01-0293)	54,8600	2.743,00
452	50,000	CX	Limas Flexofile n° 15-25 mm caixa c/ 6 un (58-01-0294)	54,8600	2.743,00
453	30,000	CX	Limas flexofile, n° 20 - 21 mm caixa c/ 6 unidades (58-01-0295)	54,8600	1.645,80
454	30,000	CX	Limas Flexofile n. ° 20 - 25mm caixa c/ 6 unidades (58-01-0296)	54,8600	1.645,80
455	50,000	CX	Limas Flexofile n.°8 - 21mm caixa c/6 unidades (58-01-0297)	54,8600	2.743,00
456	200,000	CX	Limas Flexofile n.° 15-40 - 25mm caixa c/6 unidades (58-01-0298)	54,8600	10.972,00
457	50,000	CX	Limas Flexofile n° 15/40 - 31mm caixa c/6 unidades (58-01-0299)	54,8600	2.743,00
458	50,000	CX	Limas Flexofile n° 45/80 - 25mm caixa com 6 unidades (58-01-0300)	54,8600	2.743,00
459	50,000	CX	Limas Flexofile n.°10 - 21mm caixa c/6 unidades (58-01-0301)	54,8600	2.743,00
460	50,000	CX	Limas flexofile 10-25 mm caixa c/6 unidades (58-01-0302)	54,8600	2.743,00
461	100,000	CX	Limas Hedstroem n.° 8 - 21mm caixa com 6 unidades (58-01-0303)	40,2900	4.029,00
462	30,000	CX	Limas Hedstroem n.°8 - 25mm caixa com 6 unidades (58-01-0304)	40,2900	1.208,70
463	30,000	CX	Limas Hedstroem n.° 10 - 21mm caixa com 06 unidades (58-01-0305)	40,2900	1.208,70
464	50,000	CX	Limas Hedstroem n.°10 - 25mm caixa com 6 unidades (58-01-0306)	40,2900	2.014,50
465	30,000	CX	Limas Hedstroem n.°15 - 21mm caixa com 6 unidades (58-01-0307)	40,2900	1.208,70
466	30,000	CX	Limas Hedstroem n° 15 - 25mm caixa com 6 unidades (58-01-0308)	40,2900	1.208,70
467	30,000	CX	Limas Hedstroem n.° 15-40, 21mm caixa c/ 6 unidades (58-01-0309)	40,2900	1.208,70
468	50,000	CX	Limas Hedstroem n.° 15-40, 25mm caixa c/ 6 unidades (58-01-0310)	40,2900	2.014,50

Pato Branco, 10 de Junho de 2019.

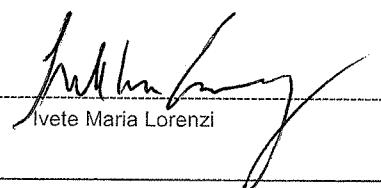
Ivete Maria Lorenzi

ESTADO DO PARANÁ
CONSORCIO INTERMUNICIPAL DE SAUDE

000052

Folha: 14/20

CNPJ: 00.136.858/0001-88
 AFONSO PENA, 1902, CEP 85501-530
 C.E.P.: 85501-530 - Pato Branco - PR

SOLICITAÇÃO DE ABERTURA DE LICITAÇÃO

Item	Quantidade	Unid.	Descrição	Preço Unit. Máximo	Total Previsto
469	30,000	CX	Limas Hedstroem n.º 45-80, 21mm caixa c/ 6 unidades (58-01-0311)	40,2900	1.208,70
470	30,000	CX	Limas Hedstroem n.º 45-80, 25mm caixa c/ 6 unidades (58-01-0312)	40,2900	1.208,70
471	50,000	CX	Limas Rotatórias Easy pro design logic 21 mm (25/01). Caixa com 4 unidades (10-01-0016)	186,3300	9.316,50
472	50,000	CX	Limas Rotatórias Easy pro design logic 21mm (25/06). Caixa com 4 unidades (10-01-0031)	186,3300	9.316,50
473	50,000	CX	Limas Rotatórias Easy pro design 21mm (30/05). Caixa com 4 unidades (10-01-0046)	186,3300	9.316,50
474	50,000	CX	Limas Rotatórias Easy pro design logic 25mm (25/01). Caixa com 04 unidades. (10-01-0048)	186,3300	9.316,50
475	50,000	CX	Limas Rotatórias Easy pro design logic 25mm (25/06). Caixa com 4 unidades. (10-01-0049)	186,3300	9.316,50
476	50,000	CX	Limas Rotatórias Easy pro design logic 25 mm (30/05). Caixa com 4 unidades. (10-01-0050)	186,3300	9.316,50
477	50,000	CX	Limas Rotatórias Pahtfile 25mm - Cx com 6 unidades (58-01-4765)	216,6200	10.831,00
478	50,000	CX	Limas rotatórias Pahtfile 31mm - Cx com 6 unidades (58-01-4766)	216,6200	10.831,00
479	100,000	CX	Limas Rotatórias Protaper Universal sortido 25mm - Cx com 6 unidades (58-01-4767)	217,2200	21.722,00
480	100,000	CX	Limas rotatórias Protaper Universal sortido 31mm - Cx com 6 unidades (58-01-4768)	217,2200	21.722,00
481	100,000	FR	Líquido de Dakin 1000 ml (10-01-2009)	10,3100	1.031,00
482	1500,000	PAR	Luva cirúrgica 100% isenta de latex natural, estéril. Tamanho 6,5. Embalagem com par. (10-01-3680)	10,7000	16.050,00
483	1500,000	PAR	Luva cirúrgica 100% isenta de latex natural, estéril. Tamanho 7.0. Embalagem com par. (10-01-3681)	10,7000	16.050,00
484	5000,000	PAR	Luva cirúrgica 100% isenta de latex natural, estéril. Tamanho 7,5. Embalagem com par. (10-01-3682)	10,7000	53.500,00
485	3000,000	PAR	Luva cirúrgica 100% isenta de latex natural, estéril. Tamanho 8.0. Embalagem com par. (10-01-3683)	10,7000	32.100,00
486	500,000	PAR	Luva cirúrgica 100% isenta de latex natural, estéril. Tamanho 8,5. Embalagem com par. (10-01-3684)	10,7000	5.350,00
487	1500,000	CX	Luva de VINIL para procedimento, não estéril, sem pó (sem talco), ambidestra, tamanho G. Caixa com 100 unidades. (10-01-3679)	18,0000	27.000,00
488	3000,000	CX	Luva de VINIL para procedimento, não estéril, sem pó (sem talco), ambidestra, tamanho M. Caixa com 100 unidades. (10-01-3678)	18,0000	54.000,00
489	2000,000	CX	Luva de VINIL para procedimento, não estéril, sem pó (sem talco), ambidestra, tamanho P. Caixa com 100 unidades (10-01-3677)	18,0000	36.000,00
490	100,000	UND	Mandril para contra ângulo (58-01-0325)	4,3100	431,00
491	50,000	UND	Mandril para tira de lixa (58-01-0326)	7,6200	381,00
492	50,000	UND	Mandril PM, reforçado para discos de lixas embalagem individual (58-01-0327)	7,6200	381,00
493	300,000	CX	Material temporário para obturação de canal radicular (Hidróxido de cálcio + iodoformio) em seringa de 2,5G, com bicos aplicadores (10-01-0017)	31,0500	9.315,00
494	500,000	UND	Matriz de aço 5 mm (10-01-1248)	2,6500	1.325,00
495	500,000	UND	Matriz de aço 7 mm (10-01-1249)	2,6500	1.325,00
496	50,000	KIT	Medidor de alginato - colher + frasco graduado (10-01-3668)	5,6600	283,00
497	30,000	UND	Mercurio vivo 100 grs (10-01-1250)	190,7400	5.722,20
498	3000,000	TB	Microaplicador odontológico regular descartável c/ 100 (10-01-3667)	13,4000	40.200,00
499	100,000	CX	Moldeira dupla, descartavel para aplicação tópica de fluor, tamanho G. Caixa com mínimo 50 unidades. (58-01-0328)	34,2200	3.422,00
500	100,000	CX	Moldeira descartável para aplicação tópica de fluor, tamanho M. Caixa com mínimo 50 unidades (58-01-0329)	34,2200	3.422,00

Pato Branco, 10 de Junho de 2019.

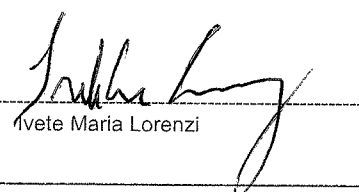
 Ivete Maria Lorenzi

ESTADO DO PARANÁ
CONSORCIO INTERMUNICIPAL DE SAUDE

Folha: 15/20

000053

CNPJ: 00.136.858/0001-88
AFONSO PENA, 1902, CEP 85501-530
C.E.P.: 85501-530 - Pato Branco - PR

SOLICITAÇÃO DE ABERTURA DE LICITAÇÃO

Item	Quantidade	Unid.	Descrição	Preço Unit. Máximo	Total Previsto
501	100,000	CX	Moldeira descartavel para aplicação tópica de fluor, tamanho P. Caixa com mínimo 50 unidades (58-01-0330)	34,2200	3.422,00
502	50,000	UND	Moldeira inox Vernes S1 (superior) (58-01-0331)	33,1400	1.657,00
503	50,000	UND	Moldeira Inox Vernes S2. (superior) (58-01-0332)	33,1400	1.657,00
504	50,000	UND	Moldeira Inox Vernes I1 (Inferior) (58-01-0333)	33,1400	1.657,00
505	50,000	UND	Moldeira Inox vernes I2 (Inferior) (58-01-0334)	33,1400	1.657,00
506	30,000	UND	Moldeira nº 01 Inferior de inox perfurada para desdentado (58-01-4778)	33,1400	994,20
507	30,000	UND	Moldeira nº 01 Superior de inox perfurada para desdentado (58-01-4779)	33,1400	994,20
508	30,000	UND	Moldeira nº 02 Inferior de inox perfurada para desdentado (58-01-4780)	33,1400	994,20
509	30,000	UND	Moldeira nº 02 Superior de inox perfurada para desdentado (58-01-4781)	33,1400	994,20
510	30,000	UND	Moldeira nº 03 Inferior de Inox (58-01-4782)	33,1400	994,20
511	30,000	UND	Moldeira nº 03 Superior de Inox (58-01-4783)	33,1400	994,20
512	30,000	UND	Moldeira nº 03 Superior de inox para desdentado (58-01-4784)	33,1400	994,20
513	30,000	UND	Moldeira nº 04 Inferior de inox perfurada para desdentado (58-01-4785)	33,1400	994,20
514	50,000	JOGO	Moldeiras jogo c/ 4 para desdentado, perfurada parcial, em inox (58-01-0335)	97,6300	4.881,50
515	30,000	JOGO	Moldeiras jogo c/ 8 para desdentado total, perfurada em inox (58-01-0336)	262,7700	7.883,10
516	150,000	CX	Nylon de Monofilamento nº 3-0 de 45cm com agulha 1/2 circulo triangulo 1,5cm. Caixa com 24 envelopes. (58-01-4769)	46,1600	6.924,00
517	150,000	CX	Nylon Monofilamento, n. ° 3-0, de 45 cm, com agulha 1/2 círculo triângulo 1,7 cm. Caixa c/ 24 envelope (58-01-4793)	46,1900	6.928,50
518	100,000	POTE	Obturador temporário composto de aglutinantes hidrófilo, óxido de zinco e sulfato de cálcio, 25g. (10-01-1338)	12,2600	1.226,00
519	200,000	FR	Oleo siliconizado para alta e baixa rotação 200ml (compatível com equipamento KAVO, com tampa para aplicação) (10-01-3607)	40,5000	8.100,00
520	100,000	FR	Paramonoclorofenol 20 ml (10-01-1337)	9,7700	977,00
521	100,000	CX	Pasta dessensibilizante e remineralizante com nano - hidroxiapatita. Embalagem contendo 1 seringa com 3 gramas + 5 ponteiros aplicadoras. (10-01-3645)	59,2800	5.928,00
522	100,000	SERI	Pasta diamantada para polimento e brilho de resinas compostas 4gr. (10-01-2191)	41,1400	4.114,00
523	300,000	UND	Pasta profilatica 90 gr (10-01-2030)	7,8500	2.355,00
524	300,000	CX	Pasta Zinco enólica para moldagem, contendo 02 bisnagas (10-01-2798)	49,6000	14.880,00
525	50,000	PCT	Pavio para lamparina a álcool c/ 10 unidades (10-01-2731)	5,2800	264,00
526	500,000	PCT	Pedra Pomes Fina, para acabamento e limpeza de trabalhos odontológicos saco de 1 kg (10-01-2267)	8,2000	4.100,00
527	50,000	UND	Pinça Allis 15 cm (58-01-0395)	44,5900	2.229,50
528	100,000	UND	Pinça Anatomica dente de rato 14 cm (58-01-0396)	17,5500	1.755,00
529	50,000	UND	Pinça anatômica dente rato 16 cm (58-01-0397)	19,8100	990,50
530	30,000	UND	Pinça anatômica dente rato 20cm (58-01-0398)	28,2400	847,20
531	30,000	UND	Pinça anatômica dente rato 25 cm (58-01-0399)	29,7300	891,90
532	50,000	UND	Pinça anatomica dissecação 16 cm (58-01-0400)	25,7700	1.288,50
533	50,000	UND	Pinça anatomica dissecação 18 cm (58-01-0401)	25,7700	1.288,50
534	100,000	UND	Pinça anatomica ponta fina 16 cm (58-01-0402)	29,4900	2.949,00
535	50,000	UND	Pinça Backaus 10 cm (58-01-0404)	42,3800	2.119,00
536	30,000	UND	Pinça Brewer porta grampo (58-01-0339)	80,4100	2.412,30
537	300,000	UND	Pinça clínica para algodão para odontologia n. ° 13cm (58-01-0340)	30,1600	9.048,00
538	500,000	UND	Pinça clínica para algodão para odontologia n. ° 17cm (58-01-0341)	30,1600	15.080,00

Pato Branco, 10 de Junho de 2019.

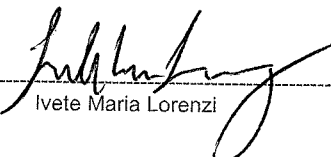
Ivete Maria Lorenzi

ESTADO DO PARANÁ
CONSORCIO INTERMUNICIPAL DE SAUDE

000054

Folha: 16/20

CNPJ: 00.136.858/0001-88
 AFONSO PENA, 1902, CEP 85501-530
 C.E.P.: 85501-530 - Pato Branco - PR

SOLICITAÇÃO DE ABERTURA DE LICITAÇÃO

Item	Quantidade	Unid.	Descrição	Preço Unit. Máximo	Total Previsto
539	500,000	UND	Pinça Clinica Universal (58-01-0407)	45,9200	22.960,00
540	50,000	UND	Pinça cushioning c/dente 18 cm. 1x2 uso geral (58-01-0408)	44,9500	2.247,50
541	30,000	UND	Pinça cushioning c/ serrilha 18 cm. uso geral (58-01-0409)	44,9500	1.348,50
542	30,000	UND	Pinça cushioning reta c/ dente 18 cm (58-01-0410)	44,9500	1.348,50
543	30,000	UND	Pinça cushioning reta c/ serrilha 18 cm. (58-01-0411)	44,9500	1.348,50
544	100,000	UND	Pinça dente de rato curva 10,5 cm (58-01-0414)	32,3400	3.234,00
545	50,000	UND	Pinça Dietrich 14 cm (58-01-0415)	102,5200	5.126,00
546	50,000	UND	Pinça foerster curva p/ curativo 16 cm (58-01-0418)	86,6000	4.330,00
547	30,000	UND	Pinça foerster curva p/curativo 18 cm (58-01-0419)	86,6000	2.598,00
548	30,000	UND	Pinça foerster reta p/ curativo 16 cm. (58-01-0420)	86,6000	2.598,00
549	30,000	UND	Pinça foerster reta p/ curativo 18 cm (58-01-0421)	86,6000	2.598,00
550	50,000	UND	Pinça Goiva (ALVEOLÓTOMO LUER CURVO) (58-01-0342)	104,3000	5.215,00
551	100,000	UND	Pinça hemostática mosquito reta 10cm (58-01-0343)	25,4900	2.549,00
552	30,000	UND	Pinça Kocher curva c/ dente hemostática 14 cm (58-01-4792)	34,9500	1.048,50
553	50,000	UND	Pinça kocher curva c/ dente hemostatica 16 cm (58-01-0428)	34,9500	1.747,50
554	50,000	UND	Pinça micro dente de rato curva 11 cm (58-01-0431)	46,1000	2.305,00
555	50,000	UND	Pinça mosquito 12,5 cm curva. (58-01-0432)	32,2900	1.614,50
556	50,000	UND	Pinça Muller para carbono (58-01-0345)	40,9000	2.045,00
557	50,000	UND	Pinça Porta grampo Palmer (58-01-0433)	62,4000	3.120,00
558	50,000	UND	Pincel de pelo marta - Redondo nº 0 (10-01-0025)	17,1500	857,50
559	50,000	UND	Pincel pelo Marta - Redondo nº 2 (10-01-3686)	17,1500	857,50
560	100,000	UND	Pincel de pelo marta - Chato nº 2 (10-01-0021)	17,1500	1.715,00
561	50,000	UND	Pincel pelo Marta - Chato nº 4 (10-01-3685)	17,1500	857,50
562	5,000	UND	Pistola dispensadora universal para silicones de adição (58-01-4798)	242,0000	1.210,00
563	100,000	UND	Placa de vidro lisa transparente 150x80x10mm (10-01-1299)	15,1600	1.516,00
564	30,000	PCT	Ponta Misturadora. Pacote com 12 unidades. (10-01-0059)	39,2900	1.178,70
565	50,000	CX	Pontas aplicadoras plásticas para endodontia, flexíveis, extremamente finas, com encaixe universal, para irrigação e aspiração, inserção/aplicação de medicamentos em condutos c/ 20 unidades. (10-01-3636)	52,3300	2.616,50
566	100,000	UND	Porta agulha Castroviejo com Wídea 14 cm com trava (10-01-0028)	211,3100	21.131,00
567	100,000	UND	Porta agulha Castroviejo com Wídea 14 cm sem trava (10-01-0029)	211,3100	21.131,00
568	100,000	UND	Porta agulha de Mathieu 14 cm (58-01-0347)	61,7400	6.174,00
569	100,000	UND	Porta agulha de mayo hegar 12 cm (58-01-0348)	38,0000	3.800,00
570	100,000	UND	Porta agulha de Mayo Hegar 14 cm (58-01-0346)	38,0000	3.800,00
571	100,000	UND	Porta Amalgama confeccionado em aço inoxidável (58-01-0467)	52,7100	5.271,00
572	100,000	UND	Porta amalgama em plástico (58-01-0351)	20,3300	2.033,00
573	100,000	UND	Porta matriz tipo Ivory (58-01-0352)	35,1200	3.512,00
574	100,000	UND	Porta matriz tipo Tofflemire Adulto (58-01-0353)	41,0200	4.102,00
575	100,000	UND	Porta matriz tipo Tofflemire infantil (58-01-0354)	41,0200	4.102,00
576	100,000	UND	Pote DAPEN em plástico autoclavável (10-01-2264)	4,0300	403,00
577	50,000	UND	Potes paladon vidro (10-01-2743)	19,8300	991,50
578	50,000	UND	Prendedor de guardanapo (58-01-0355)	10,7800	539,00
579	50,000	UND	Protetor facial c/ viseira incolor (58-01-0356)	89,1600	4.458,00

Pato Branco, 10 de Junho de 2019.

Ivete Maria Lorenzi

ESTADO DO PARANÁ
CONSORCIO INTERMUNICIPAL DE SAUDE

000055

Folha: 17/20

CNPJ: 00.136.858/0001-88
 AFONSO PENA, 1902, CEP 85501-530
 C.E.P.: 85501-530 - Pato Branco - PR.

SOLICITAÇÃO DE ABERTURA DE LICITAÇÃO

Item	Quantidade	Unid.	Descrição	Preço Unit. Máximo	Total Previsto
580	50,000	CX	Protetor plástico para fotopolimerizador. Caixa c/ 100 unidades (58-01-4825)	33,5600	1.678,00
581	500,000	FR	PVPI dergemante. Frasco com 100 ml (14-06-0700)	6,3000	3.150,00
582	600,000	FR	PVPI tóxico. Frasco com 100 ml. (14-06-0701)	11,9200	7.152,00
583	100,000	UND	Régua para endodontia com calibrador para pontas de guta-percha (58-01-0357)	178,5200	17.852,00
584	100,000	FR	Removedor de manchas 30ml (10-01-2298)	18,4100	1.841,00
585	300,000	FR	Removedor odontológico de cera 500 ml (10-01-2192)	46,9900	14.097,00
586	100,000	UND	Resina fotopolimerizável micro-híbrida, universal podendo ser utilizada em restaurações diretas de dentes anteriores e posteriores, matriz orgânica de Bis-GMA, UDMA e Bis-EMA e matriz inorgânica de Zircônia/Sílica com 82% em peso e 60% em volume, seringa de 4g, cor A1. (10-01-3646)	65,1000	6.510,00
587	50,000	UND	Resina fotopolimerizável micro-híbrida, universal podendo ser utilizada em restaurações diretas de dentes anteriores e posteriores, matriz orgânica de Bis-GMA, UDMA e Bis-EMA e matriz inorgânica de Zircônia/Sílica com 82% em peso e 60% em volume, seringa de 4g, cor B0,5. (10-01-3647)	65,1000	3.255,00
588	50,000	UND	Resina fotopolimerizável micro-híbrida, universal podendo ser utilizada em restaurações diretas de dentes anteriores e posteriores, matriz orgânica de Bis-GMA, UDMA e Bis-EMA e matriz inorgânica de Zircônia/Sílica com 82% em peso e 60% em volume, seringa de 4g, cor B1. (10-01-3648)	65,1000	3.255,00
589	300,000	UND	Resina fotopolimerizável micro-híbrida, universal podendo ser utilizada em restaurações diretas de dentes anteriores e posteriores, matriz orgânica de Bis-GMA, UDMA e Bis-EMA e matriz inorgânica de Zircônia/Sílica com 82% em peso e 60% em volume, seringa de 4g, cor D3. (10-01-3649)	65,1000	19.530,00
590	500,000	UND	Resina composta fotopolimerizável, radiopaca. Composição universal microhíbrida a base de Microglass, contendo 01 seringa de 4g, cor 0A2 (10-01-2748)	67,8300	33.915,00
591	300,000	UND	Resina composta fotopolimerizável, radiopaca. Composição universal microhíbrida a base de Microglass, contendo 01 seringa de 4g, cor 0A3. (10-01-3576)	67,8300	20.349,00
592	100,000	UND	Resina composta fotopolimerizável, radiopaca. Composição universal microhíbrida a base de Microglass, contendo 01 seringa de 4g, cor 0A3,5 (10-01-2747)	67,8300	6.783,00
593	300,000	UND	Resina composta fotopolimerizável, radiopaca. Composição universal microhíbrida a base de Microglass, contendo 01 seringa de 4g, cor A1 (10-01-2158)	67,8300	20.349,00
594	300,000	UND	Resina composta fotopolimerizável, radiopaca. Composição universal microhíbrida a base de Microglass, contendo 01 seringa de 4g, cor A2 (10-01-2159)	67,8300	20.349,00
595	300,000	UND	Resina composta fotopolimerizável, radiopaca. Composição universal microhíbrida a base de Microglass, contendo 01 seringa de 4g, cor A3 (10-01-2160)	67,8300	20.349,00
596	300,000	UND	Resina composta fotopolimerizável, radiopaca. Composição universal microhíbrida a base de Microglass, contendo 01 seringa de 4g, cor A3,5 (10-01-3575)	67,8300	20.349,00
597	300,000	UND	Resina composta fotopolimerizável, radiopaca. Composição universal microhíbrida a base de Microglass, contendo 01 seringa de 4g, cor B1 (10-01-2161)	67,8300	20.349,00
598	100,000	UND	Resina composta fotopolimerizável, radiopaca. Composição universal microhíbrida a base de Microglass, contendo 01 seringa de 4g, cor B2 (10-01-0004)	67,8300	6.783,00
599	300,000	UND	Resina fotopolimerizável micro-híbrida, universal podendo ser utilizada em restaurações diretas de dentes anteriores e posteriores, matriz orgânica de Bis-GMA e TEGDMA e matriz inorgânica de Zircônia/Sílica com 84,5% em peso e 66% em volume, seringa de 4g, cor A2. (10-01-3651)	52,2500	15.675,00
600	300,000	UND	Resina fotopolimerizável micro-híbrida, universal podendo ser utilizada em restaurações diretas de dentes anteriores e posteriores, matriz orgânica de Bis-GMA e TEGDMA e matriz inorgânica de Zircônia/Sílica com 84,5% em peso e 66% em volume, seringa de 4g, cor A3,5. (10-01-3652)	52,2500	15.675,00
601	300,000	UND	Resina fotopolimerizável micro-híbrida, universal podendo ser utilizada em restaurações diretas de dentes anteriores e posteriores, matriz orgânica de Bis-GMA e TEGDMA e matriz inorgânica de Zircônia/Sílica com 84,5% em peso e 66% em volume, seringa de 4g, cor A3. (10-01-3653)	52,2500	15.675,00

Pato Branco, 10 de Junho de 2019.

Ivete Maria Lorenzi

ESTADO DO PARANÁ
CONSORCIO INTERMUNICIPAL DE SAUDE

000056
Folha: 18/20

CNPJ: 00.136.858/0001-88
AFONSO PENA, 1902, CEP 85501-530
C.E.P.: 85501-530 - Pato Branco - PR

SOLICITAÇÃO DE ABERTURA DE LICITAÇÃO

Item	Quantidade	Unid.	Descrição	Preço Unit. Máximo	Total Previsto
602	100,000	UND	Resina fotopolimerizável micro-híbrida, universal podendo ser utilizada em restaurações diretas de dentes anteriores e posteriores, matriz orgânica de Bis-GMA e TEGDMA e matriz inorgânica de Zircônia/Silica com 84,5% em peso e 66% em volume, seringa de 4g, cor B2. (10-01-3654)	52,2500	5.225,00
603	100,000	UND	Resina fotopolimerizável micro-híbrida, universal podendo ser utilizada em restaurações diretas de dentes anteriores e posteriores, matriz orgânica de Bis-GMA e TEGDMA e matriz inorgânica de Zircônia/Silica com 84,5% em peso e 66% em volume, seringa de 4g, cor B3. (10-01-3655)	52,2500	5.225,00
604	100,000	UND	Resina fotopolimerizável micro-híbrida, universal podendo ser utilizada em restaurações diretas de dentes anteriores e posteriores, matriz orgânica de Bis-GMA e TEGDMA e matriz inorgânica de Zircônia/Silica com 84,5% em peso e 66% em volume, seringa de 4g, cor C2. (10-01-3656)	52,2500	5.225,00
605	100,000	UND	Resina fotopolimerizável micro-híbrida, universal podendo ser utilizada em restaurações diretas de dentes anteriores e posteriores, matriz orgânica de Bis-GMA e TEGDMA e matriz inorgânica de Zircônia/Silica com 84,5% em peso e 66% em volume, seringa de 4g, cor D3. (10-01-3657)	52,2500	5.225,00
606	100,000	KIT	Resina macia para reembasamento, kit contendo: 01 frasco de pó com 40 gr; 1 frasco de líquido com 40 ml; 1 glaze para impermeabilização de 8 ml; 2 copos dosadores. (10-01-3536)	146,1400	14.614,00
607	200,000	KIT	Restaurador intermediário a base de óxido de zinco e eugenol - 1 frasco de pó com 38g + 1 frasco de líquido com 15ml (10-01-0494)	89,4500	17.890,00
608	300,000	FR	Restaurador intermediário a base de óxido de zinco e eugenol líquido 15 ml. (10-01-1993)	66,6500	19.995,00
609	500,000	FR	Restaurador intermediário a base de óxido de zinco e eugenol pó 38 gramas. (10-01-0010)	113,0800	56.540,00
610	50,000	KIT	Restaurador provisório contendo 2 seringas, 2g cada + 3 seringas de Ataque Gel à 37% com 3g cada. (10-01-3696)	63,9200	3.196,00
611	200,000	CX	Revelador de placa bacteriana em pastilha c/ 120 (10-01-3534)	27,7300	5.546,00
612	200,000	FR	Revelador para radiografia dental 475 ml (10-01-3535)	19,1700	3.834,00
613	50,000	UND	Roda para polimento algodão, 4" (10-01-0052)	25,7500	1.287,50
614	3000,000	PCT	Rolo dental 100% algodão hidrófilo, grande, isento de amido, cloro e impurezas. Acondicionados em uma cinta de filme plástico com 100 unidades, com 10 a 11mm de diâmetro e 4 cm de comprimento. Embalagem com identificação de procedência, data de validade, lote de fabricação e Registro no Ministério da saúde. (10-01-3000)	3,1000	9.300,00
615	3000,000	PCT	Rolo dental 100% algodão hidrófilo, pequeno, isento de amido, cloro e impurezas. Acondicionados em uma cinta de filme plástico com 100 unidades, com 8 a 9 mm de diâmetro e 4 cm de comprimento. Embalagem com identificação de procedência, data de validade, lote de fabricação e Registro no Ministério da saúde. (10-01-2999)	3,1000	9.300,00
616	300,000	FR	Sabonete líquido antisséptico a base de digluconato 2%. Frasco com 100 ml. (14-06-0702)	9,7600	2.928,00
617	300,000	UND	Selante autopolimerizável para selamento de fôssulas e fissuras, embalagem c/ 1 seringa de 2g. (10-01-3687)	54,6300	16.389,00
618	200,000	KIT	Selante de fôssulas e fissuras polimerizável por luz visível, composto de Bio-GMA uretano modificado, trietileno glicol di-metacrilato, borossilicato de alumínio e bário, ester tetracrilico ácido fosforico, flureto de sódio, n-metil dietanolamina e canforoquinona. Condicionador dental gel composto de ácido fosfórico, água, sílica coloidal e pigmento inorgânico. Branco Opaco (10-01-2749)	235,9300	47.186,00
619	200,000	UND	Seringa carpule para anestesia retro carga com refluxo. (58-01-0358)	65,1000	13.020,00
620	30,000	UND	Silicone abrasivo para acabamento e polimento de acrílico - Ogiva cinza 9231 - PM (10-01-2729)	32,0500	961,50

Pato Branco, 10 de Junho de 2019.

Ivete Maria Lorenzi

ESTADO DO PARANÁ
CONSORCIO INTERMUNICIPAL DE SAUDE

000057

Folha: 19/20

CNPJ: 00.136.858/0001-88
AFONSO PENA, 1902, CEP 85501-530
C.E.P.: 85501-530 - Pato Branco - PR

SOLICITAÇÃO DE ABERTURA DE LICITAÇÃO

Item	Quantidade	Unid.	Descrição	Preço Unit. Máximo	Total Previsto
621	30,000	UND	Silicone abrasivo para acabamento e polimento de acrílico - Ogiva verde 9228 - PM (10-01-2730)	32,0500	961,50
622	30,000	KIT	Silicone de Adição com 2 fluidos baixa Viscosidade 50 ml + 10 pontas misturadoras (10-01-0058)	401,3600	12.040,80
623	30,000	KIT	Silicone de Adição com 2 fluidos Média Viscosidade 50 ml + 10 pontas misturadoras (10-01-0057)	401,3600	12.040,80
624	300,000	KIT	Silicone de Condensação Kit com 01 denso 1 kg + 01 fluido 120 g + 01 catalisador 50g (10-01-0030)	138,3200	41.496,00
625	120,000	UND	Sindesmotomo (58-01-0359)	24,2500	2.910,00
626	50,000	UND	Sistema de acabamento - embalagem c/ 7 pontas em disco (10-01-3697)	134,4200	6.721,00
627	50,000	PCT	Sobreluvas plástica c/100 (10-01-2751)	6,4900	324,50
628	50,000	FR	Solução hemostática à base de cloreto de alumínio 10 ML. (10-01-1988)	32,4700	1.623,50
629	100,000	FR	Solvente de Gutapercha Oleo de laranja 10ml (58-01-4771)	21,5500	2.155,00
630	100,000	UND	Sonda exploradora endodontia n° 47 (10-01-0032)	11,0900	1.109,00
631	300,000	UND	Sonda exploradora n. ° 05 (58-01-0361)	11,0900	3.327,00
632	50,000	UND	Sonda milimetrada GOLDMANN FOX (58-01-0362)	36,4800	1.824,00
633	50,000	UND	Sonda Nabers n. ° 02 NB (58-01-0363)	48,0500	2.402,50
634	50,000	UND	Sonda Willans (58-01-0364)	37,6600	1.883,00
635	500,000	PCT	Sugador cirúrgico descartável, para remoção de sangue da cavidade bucal durante pequenas cirurgias e tratamentos dentários. Pacote c/20 unidades. (10-01-3559)	30,8400	15.420,00
636	50,000	UND	Sugador de sangue (metal) (58-01-0365)	24,9000	1.245,00
637	5000,000	PCT	Sugador plástico descartável de saliva, tubo confeccionado em PVC, transparente e atóxico com arame em aço especial, desenvolvido para fixação imediata na posição desejada pelo profissional, ponteira confeccionada em PVC macio e atóxico. Pacote c/40 unidades. (10-01-2753)	8,2400	41.200,00
638	300,000	PCT	Sugadores endodonticos descartáveis com 20 unidades (10-01-0040)	18,5000	5.550,00
639	200,000	UND	Taça de borracha para contra ângulo (10-01-1819)	2,7100	542,00
640	50,000	UND	Tamborel para apoio de limas endodônticas, autoclavável (58-01-4772)	21,0700	1.053,50
641	200,000	UND	Tesoura cirurgica curva ponta fina 12 cm (58-01-0442)	33,0000	6.600,00
642	200,000	UND	Tesoura iris fina -fina curva 10,5 cm (58-01-0446)	33,0000	6.600,00
643	200,000	UND	Tesoura iris fina-fina reta 10,5 cm (58-01-0447)	33,0000	6.600,00
644	200,000	UND	Tesoura iris ou gengiva reta 12 cm (58-01-0367)	33,0000	6.600,00
645	200,000	UND	Tesoura iris ou gengiva reta 8 cm (58-01-0368)	33,0000	6.600,00
646	50,000	UND	Tesoura mayo stile curva 15 cm (58-01-0448)	55,7000	2.785,00
647	50,000	UND	Tesoura mayo stile curva 17 cm (58-01-0449)	55,7000	2.785,00
648	200,000	UND	Tesoura mayo stile reta 15 cm (58-01-0450)	55,7000	11.140,00
649	200,000	UND	Tesoura mayo stile reta 17 cm (58-01-0451)	55,7000	11.140,00
650	200,000	UND	Tesoura Metzenbaum 23 cm (58-01-0369)	83,2900	16.658,00
651	200,000	UND	Tesoura Metzenbaum curva 15 cm (58-01-0350)	83,2900	16.658,00
652	100,000	UND	Tesoura para bandagem 20cm Lister (58-01-0453)	56,7000	5.670,00
653	300,000	CX	Tira de lixa de aço, para uso odontológico, sem rebarbas, resistente, granulometria fina, medindo aproximadamente 4mm de largura. Embalada em envelope com 12 tiras. (10-01-2943)	10,1100	3.033,00
654	100,000	PCT	Tira de poliester pct c/100 (10-01-2944)	9,6300	963,00
655	100,000	CX	Tira lixa Polimento e acabamento de resina e de amalgama. Cx com 150 tiras. (10-01-2801)	51,1000	5.110,00
656	100,000	FR	Tricresolformalina 10 ml (10-01-2125)	8,5000	850,00

Pato Branco, 10 de Junho de 2019.

Ivete Maria Lorenzi

ESTADO DO PARANÁ
CONSORCIO INTERMUNICIPAL DE SAUDE

CNPJ: 00.136.858/0001-88
AFONSO PENA, 1902, CEP 85501-530
C.E.P.: 85501-530 - Pato Branco - PR

SOLICITAÇÃO DE ABERTURA DE LICITAÇÃO

Item	Quantidade	Unid.	Descrição	Preço Unit. Máximo	Total Previsto
657	100,000	FR	Verniz cavetine 15 ml. (10-01-2126)	20,1500	2.015,00
658	100,000	FR	Verniz com flúor a 2,26% 10 ml (10-01-2755)	38,8200	3.882,00
Total Geral ----->				37.487,1500	4.156.607,20

Pato Branco, 10 de Junho de 2019.

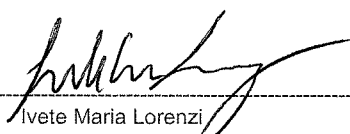

Ivete Maria Lorenzi

ESTADO DO PARANÁ
CONSORCIO INTERMUNICIPAL DE SAUDE

CNPJ: 00.136.858/0001-88
AFONSO PENA, 1902, CEP 85501-530
C.E.P.: 85501-530 - Pato Branco - PR

AUTORIZAÇÃO PARA ABERTURA DE PROCESSO ADMINISTRATIVO DE LICITAÇÃO

O(a) Presidente, Altair José Gasparetto, no uso das atribuições que lhe confere a legislação em vigor e suas alterações legais, resolve:

01 - Autorizar a abertura do presente processo administrativo de licitação, assim identificado:

A - Processo Nr.:	47/2019	
B - Modalidade:	PREGÃO ELETRÔNICO	Registro de Preço
C - Forma de Julgamento:	MENOR PREÇO UNITARIO 1	
D - Forma Pgto./ Reajuste:	Até o dia 30 do mês posterior da NF / Não Há	
E - Prazo Entrega/Exec.:	05 dias	
F - Local de Entrega:	CONSÓRCIO INTERMUNICIPAL DE SAÚDE	
G - Urgência:	Sim	
H - Vigência:	365 dias	
I - Objeto da Licitação:	FORMAÇÃO DE REGISTRO DE PREÇOS PARA AQUISIÇÃO PARCELADA DE MATERIAIS, INSUMOS E INSTRUMENTAIS ODONTOLÓGICOS	
J - Observações:	Atendimento as necessidades dos municípios consorciados ao CONIMS.	
K - Convidados:		

02 - Indicação de Recursos - Dotação Orçamentária:

1-CONSORCIO INTERMUNICIPAL DE SAUDE

Despesa	Código da Dotação	Descrição da Dotação	Compl. do Elemento	Valor Previsto
16	02.01.2.002.3.3.90.30.00.00.00	Atendimento aos Municípios Consorciados	3.3.90.30.10.00.00.00	4.156.607,20
Fonte de Recurso : 1076 - Serviços de saúde de consórcio				

Total Previsto : 4.156.607,20

Pato Branco, 10 de Junho de 2019.

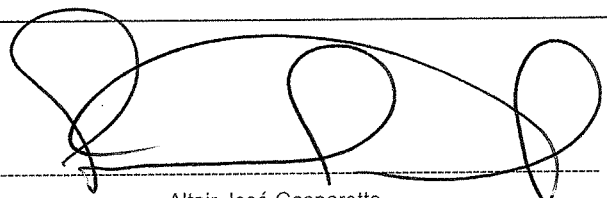

Altair José Gasparetto

ATO DE CONSÓRCIO
Resolução nº 075/2019

Dispõe sobre alteração da composição do quadro de Pregoeiros e Equipe de Apoio e dá outras providências.

O Presidente do Consórcio Intermunicipal de Saúde - CONIMS, Senhor Altair José Gasparetto, no uso das atribuições que lhe são conferidas pelo Protocolo de Intenções, Estatuto Social e Contrato de Consórcio Público:

CONSIDERANDO que é a autoridade competente, conforme art. 3º, IV, da Lei n.º 10.520/2002, que designa o pregoeiro e equipe de apoio:

RESOLVE:

Art. 1º Indicar a composição do quadro de Pregoeiros e Equipe de Apoio do CONIMS, constituindo – a das pessoas abaixo relacionadas:

NOME	CPF	CARGO
Cacilda Aparecida Santos	033.437.559 (...)	Pregoeira
Sandra Fim	903.809.559 (...)	Pregoeira
Regiane Lanzarin Horta	033.233.149 (...)	Equipe de Apoio
Marlusa Picinin Moraes	840.053.869 (...)	Equipe de Apoio

Art. 2º Os membros designados poderão convocar, a qualquer momento outros profissionais para compor a equipe de apoio ou auxiliar a esta, na modalidade Pregão Presencial ou Eletrônico.

Art. 3º Os Pregoeiros e a Equipe de Apoio Serão responsáveis pelo recebimento, análise de aceitabilidade e classificação de propostas e lances, verificação de condições de habilitação e formalização de adjudicação, bem como todos os demais atos necessários para o desenvolvimento das licitações na Modalidade Pregão.

Art. 4º Revoga-se a formação da Comissão nomeada pela Resolução n.º 100/2018.

Art. 5º Esta resolução entra em vigor a partir de sua publicação.

Pato Branco/PR, 29 de maio de 2019.



ALTAIR JOSÉ GASPARETTO
PRESIDENTE

ESTADO DO PARANÁ
CONSORCIO INTERMUNICIPAL DE SAUDE

CNPJ: 00.136.858/0001-88
 AFONSO PENA, 1902, CEP 85501-530
 C.E.P.: 85501-530 - Pato Branco - PR

PARECER CONTÁBIL

Em atenção a solicitação do setor de compras e licitações para verificar a existência de recursos orçamentários para assegurar o pagamento das obrigações decorrentes do objeto especificado abaixo, certifico que:

- HÁ recursos orçamentários para pagamento das obrigações conforme dotação(ões) especificada(s) abaixo;
 - NÃO HÁ recursos orçamentários para pagamento das obrigações;
 - Despesas Extra Orçamentárias.

DADOS DO PROCESSO ADMINISTRATIVO:

Nr. Processo Adm. / Ano: 47/2019
 Data do Processo Adm.: 10/06/2019
 Modalidade: PREGÃO ELETRÔNICO
 Objeto do Processo Adm.: FORMAÇÃO DE REGISTRO DE PREÇOS PARA AQUISIÇÃO PARCELADA DE MATERIAIS, INSUMOS E INSTRUMENTAIS ODONTOLÓGICOS

RECURSOS ORÇAMENTÁRIOS: CONSORCIO INTERMUNICIPAL DE SAUDE

Cod.Red.	Un.Orç	Proj./Ativ.	Elemento Despesa	Compl.do Elemento	Saldo Disponível	Valor Previsto
16	02.01	2.002	3.3.90.30.00.00.00.00	3.3.90.30.10.00.00.00	4.955.071,92	4.156.607,20
					Total Previsto:	4.156.607,20

					Total Geral:	4.156.607,20
--	--	--	--	--	---------------------	---------------------

Pato Branco, Em 10, 06, 19

Mariana Grahl

Mariana Grahl

ESTADO DO PARANÁ
CONSORCIO INTERMUNICIPAL DE SAUDE

CNPJ: 00.136.858/0001-88
AFONSO PENA, 1902, CEP 85501-530
C.E.P.: 85501-530 - Pato Branco - PR

PARECER CONTÁBIL

Em atenção a solicitação do setor de compras e licitações para verificar a existência de recursos orçamentários para assegurar o pagamento das obrigações decorrentes do objeto especificado abaixo, certifico que:

- HÁ recursos orçamentários para pagamento das obrigações conforme dotação(ões) especificada(s) abaixo;
- NÃO HÁ recursos orçamentários para pagamento das obrigações;
- Despesas Extra Orçamentárias.

DADOS DO PROCESSO DE COMPRA:

Processo Administrativo:	47/2019
Número Processo / Ano:	47/2019
Data do Processo:	10/06/2019
Modalidade:	PREGÃO ELETRÔNICO
Objeto do Processo:	FORMAÇÃO DE REGISTRO DE PREÇOS PARA AQUISIÇÃO PARCELADA DE MATERIAIS, INSUMOS E INSTRUMENTAIS ODONTOLÓGICOS

RECURSOS ORÇAMENTÁRIOS: CONSORCIO INTERMUNICIPAL DE SAUDE

Mod.Red.	Un.Orç.	Proj./Ativ.	Elemento Despesa	Compl.do Elemento	Saldo Dotação	Valor Previsto
16	02.01	2.002	3.3.90.30.00.00.00.00	3.3.90.30.10.00.00.00	4.955.071,92	4.156.607,20
					Total Previsto:	4.156.607,20
					Total Geral:	4.156.607,20

Pato Branco, Em 10/06/19

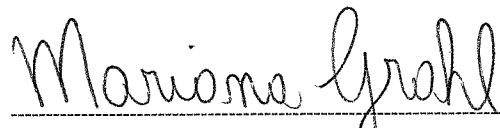
Mariana Grahl

ESTADO DO PARANÁ
CONSORCIO INTERMUNICIPAL DE SAUDE

CNPJ: 00.136.858/0001-88 Telefone/Fax: 463313-3550 / 463331-3555
AFONSO PENA, 1902, CEP 85501-530
C.E.P.: 85501-530 - Pato Branco - PR

000063

Solicitação Nr.: 54/2019

Data: 03/06/2019

DOCUMENTO PARA COTAÇÃO DE PREÇOS

Folha: 1/34

SOLICITAÇÃO DE MATERIAIS E/OU SERVIÇOS ("COTAÇÃO DE PREÇOS")

SOLICITANTE:

Centro de Custo: 1 - Atendimento aos Municípios Consorciados
Órgão: 2 - Municípios Consorciados
Unidade: 1 - Municípios Consorciados
Nome do Solicitante: Samir Rodrigo Kalinoski

Local de Entrega: CONSÓRCIO INTERMUNICIPAL DE SAÚDE - RUA AFONSO PENA, N.º 1902 **Identificação:**
Destinação: FORMAÇÃO DE REGISTRO DE PREÇOS PARA AQUISIÇÃO PARCELADA DE MATERIAIS, INSUMOS E INSTRUMENTAIS ODONTOLÓGICOS

Observações: Atendimento as necessidades dos municípios consorciados, bem como as do setor de Odontologia do CONIMS.

FORNECEDOR:

Razão Social: **Banco / Agência:** /

Endereço: **Conta Corrente:**

Telefone/Fax: / **CNPJ:**

Condições de Pagamento:

Prazo de Entrega: **Validade da Proposta:**

ITENS SOLICITADOS:

Item	Quantidade	Unid.	Especificação	Marca	Preço Unitário	Preço Total
	50	CX	Abridor de boca em silicone atóxico, indicado para fornecer um acomodação oclusal aos pacientes durante a abertura bucal, sua forma trapezoidal proporciona uma acomodação adequada na anatomia bucal, e suas ranhuras laterais fazem o travamento da mandíbula impedindo o fechamento repentino. Caixa c/ 02 unidades. (10-01-1821)	_____	_____	_____
2	50	UND	Abridor de boca MOLT adulto (58-01-0001)	_____	_____	_____
3	50	UND	Abridor de Boca MOLT Infantil (58-01-0002)	_____	_____	_____
4	50	FR	Acrílico, resina auto polimerizante (rápida) para consertos e reembazamentos. líquido 500ml (10-01-2910)	_____	_____	_____
5	50	FR	Acrílico, resina auto polimerizante (rápida) para consertos e reembazamentos. Pó 440gr. (10-01-2305)	_____	_____	_____
6	50	PCT	Adaptador de pontas para sucção Luer Vacuum. Pacote com 05 unidades. (10-01-0011)	_____	_____	_____

Pato Branco, 3 de Junho de 2019.



Samir Rodrigo Kalinoski

ESTADO DO PARANÁ
CONSORCIO INTERMUNICIPAL DE SAUDE

CNPJ: 00.136.858/0001-88 Telefone/Fax: 463313-3550 / 463331-3555
 AFONSO PENA, 1902, CEP 85501-530
 C.E.P.: 85501-530 - Pato Branco - PR

000064

Solicitação Nr.: 54/2019
 Data: 03/06/2019

DOCUMENTO PARA COTAÇÃO DE PREÇOS

Folha: 2/34

SOLICITAÇÃO DE MATERIAIS E/OU SERVIÇOS ("COTAÇÃO DE PREÇOS")

Item	Quantidade	Unid.	Especificação	Marca	Preço Unitário	Preço Total
7	300	FR	Adesivo fotopolimerizável com carga nanométrica de 5mm, de frasco único com vedação confiável que previna vazamentos, com bico econômico que evite desperdício, com 6g e copolímero do ácido polialcenoico, indicado para resina fotopolimerizável e cimentação de restaurações indiretas. Composição: Bis-GMA, HEMA, diuretano dimetadrilato, copolímeros do ácido polialcenoico, canforoquinona, água e etanol, glicerol 1.3 dimetacrilato, 10% em peso de sílica coloidal com 5 nanômetros. (10-01-1222)			
	50	UND	Afastador Cirurgico Minessota (58-01-0003)			
9	400	FR	Água oxigenada volume 10. Frasco com 100 ml (10-01-3671)			
10	80	PCT	Agulha de Irrigação Endodontica Capillary roxa e verde - 0,48mm - embalagem com 5 unidades (10-01-1225)			
11	80	PCT	Agulha Endodontica Navitips (amarela, azul e branca) - 29g - 25mm - Embalagem com 5 unidades. (10-01-1226)			
12	500	CX	Agulha gengival curta 30g, bisel trifacetado, esterilidade e acondicionamento individual, frisos interno no canhão, fixação reforçada da cânula ao canhão, cânula parede fina com lubrificantes especiais, cânula adequadamente flexível, tamanho da agulha não superior a 22mm. Cx c/ 100 (10-01-1223)			
13	100	CX	Agulha gengival extra curta 30g, bisel trifacetado, esterilidade e acondicionamento individual, frisos interno no canhão, fixação reforçada da cânula ao canhão, cânula parede fina com lubrificantes especiais, cânula adequadamente flexível. Tamanho da agulha não superior a 15mm. Cx c/100un. (10-01-3538)			
14	100	CX	Agulha gengival longa 27g, bisel trifacetado, esterilidade e acondicionamento individual, frisos interno no canhão, fixação reforçada da cânula ao canhão, cânula parede fina com lubrificantes especiais, cânula adequadamente flexível, tamanho da agulha não superior a 30mm. Cx c/ 100 (10-01-1224)			
15	100	UND	Alavanca adulto 1 L Esquerda Seldin (58-01-0005)			
16	100	UND	Alavanca adulto 1 R Direita Seldin (58-01-0006)			
17	100	UND	Alavanca adulto n. 2 ° reta Seldin (58-01-0007)			
18	50	JOGO	Alavanca apical adulto 301, 302, 303 (58-01-0472)			
19	50	JOGO	Alavanca Heinderbrink jogo c 3 adulto (58-01-0473)			
20	50	JOGO	Alavanda Heinderbrink jogo c 3 infantil (58-01-0474)			

Pato Branco, 3 de Junho de 2019.

Samir Kalinoski

Samir Rodrigo Kalinoski

ESTADO DO PARANÁ
CONSORCIO INTERMUNICIPAL DE SAUDE

CNPJ: 00.136.858/0001-88 Telefone/Fax: 463313-3550 / 463331-3555
 AFONSO PENA, 1902, CEP 85501-530
 C.E.P.: 85501-530 - Pato Branco - PR

Solicitação Nr.: 54/2019 ^{b,}
 Data: 03/06/2019

DOCUMENTO PARA COTAÇÃO DE PREÇOS

Folha: 3/34

SOLICITAÇÃO DE MATERIAIS E/OU SERVIÇOS ("COTAÇÃO DE PREÇOS")

Item	Quantidade	Unid.	Especificação	Marca	Preço Unitário	Preço Total
21	50	UND	Alavanca Heinderbrink N°1 (adulto) aço inox (58-01-0008)	_____	_____	_____
22	50	UND	Alavanca Heinderbrink N°2 (adulto) aço inox (58-01-0010)	_____	_____	_____
23	50	UND	Alavanca Heinderbrink N°3 (adulto) aço inox (58-01-0012)	_____	_____	_____
24	50	UND	Alavanca Heinderbrink N°1 (infantil) aço inox (58-01-0009)	_____	_____	_____
	50	UND	Alavanca Heinderbrink N°2 (infantil) aço inox (58-01-0011)	_____	_____	_____
26	50	UND	Alavanca Heinderbrink N°3 (infantil) aço inox (58-01-0013)	_____	_____	_____
27	50	UND	Alavanca infantil direita (58-01-0014)	_____	_____	_____
28	50	UND	Alavanca infantil esquerda (58-01-0015)	_____	_____	_____
29	50	UND	Alavanca infantil reta (58-01-0016)	_____	_____	_____
30	1000	FR	Álcool 70% gel. Frasco com 100 ml. (10-01-3673)	_____	_____	_____
31	2000	FR	Álcool 70% líquido. Frasco com 100 ml. (10-01-3672)	_____	_____	_____
32	500	PCT	Alginato para impressão livre de poeira tipo I, presa rápida pó. Mínimo 410 gr. (10-01-2883)	_____	_____	_____
33	50	UND	Alicate para ortodontia n° 107 (58-01-0017)	_____	_____	_____
34	50	UND	Alicate Perfurador de borracha tipo Ainsworth (58-01-0018)	_____	_____	_____
35	200	CX	Anestésico Mepivacaína 3% s/vaso constritor. Caixa c/ 50 tubetes (10-01-2950)	_____	_____	_____
36	1000	CX	Anestésico Cloridrato de Mepivacaína 2% com epinefrina 1:100.000, carpules de 1,8 ml Caixa c/ 50 tubetes (10-01-2949)	_____	_____	_____
37	300	CX	Anestésico Odontológico Articaína 4% com epinefrina 1:100.000, carpules de 1,8 ml. Caixa com 50 tubetes. (10-01-2948)	_____	_____	_____
38	500	CX	Anestésico Odontológico Licodaina 3% com hemitartrato de norepinefrina 1:50.000, capules de 1,8 ml. Caixa com 50 tubetes. (10-01-2947)	_____	_____	_____
39	500	UND	Anestesico topico 12 gr (10-01-2951)	_____	_____	_____
40	200	FR	Anestésico tópico de Lidocaína spray 10% 50 ml (10-01-3664)	_____	_____	_____
41	100	FR	Antisséptico Bucal sem álcool, 500 ml (10-01-0003)	_____	_____	_____

Pato Branco, 3 de Junho de 2019.

Samir Rodrigo Kalinoski

Samir Rodrigo Kalinoski

ESTADO DO PARANÁ
CONSORCIO INTERMUNICIPAL DE SAUDE

CNPJ: 00.136.858/0001-88 Telefone/Fax: 463313-3550 / 463331-3555
AFONSO PENA, 1902, CEP 85501-530
C.E.P.: 85501-530 - Pato Branco - PR

000066

Solicitação Nr.: 54/2019

Data: 03/06/2019

DOCUMENTO PARA COTAÇÃO DE PREÇOS

Folha: 4/34

SOLICITAÇÃO DE MATERIAIS E/OU SERVIÇOS ("COTAÇÃO DE PREÇOS")

Item	Quantidade	Unid.	Especificação	Marca	Preço Unitário	Preço Total
42	50	UND	Aplicador de hidróxido de cálcio em aço inoxidável (58-01-0019)			
43	100	UND	Aplicador de hidroxido de calcio em aço inoxidavel duplo. (58-01-0020)			
44	50	UND	Arco de Young para Isolamento absoluto, em aço inoxidável (10-01-0056)			
45	50	UND	Arco Ostby adulto dobrável (58-01-0021)			
	50	UND	Arco Ostby em nylon (58-01-0022)			
47	50	UND	Arco Ostby infantil dobrável (58-01-0024)			
48	50	UND	Balde Inox 15 litros (58-01-0370)			
49	200	UND	Bandeja em inox s/ Tampa 18 x 24 x 1,5cm (58-01-0371)			
50	30	KIT	Base de Média Viscosidade 120ml + Catalisador 15 ml (10-01-0060)			
51	300	UND	Bicarbonato de sódio pó para profilaxia 40 gr. (10-01-3539)			
52	50	FR	Branco de espanha para polimento de esmaltes, restaurações, amálgamas e resinas, 200g. (10-01-2266)			
53	100	UND	Broca Batt nº 12 (58-01-0023)			
54	100	UND	Broca Batt nº 14 (58-01-0025)			
55	100	UND	Broca Batt nº 16 (58-01-0026)			
56	50	UND	Broca carbide cirurgica nº 1C - p/contra ângulo (58-01-0027)			
57	50	UND	Broca carbide cirurgica nº 2C - p/contra ângulo (58-01-0028)			
58	50	UND	Broca carbide cirurgica nº 3C - p/contra ângulo (58-01-0029)			
59	50	UND	Broca carbide cirurgica nº 4C - p/contra ângulo (58-01-0030)			
60	50	UND	Broca carbide cirurgica nº 6C - p/contra ângulo (58-01-0031)			
61	50	UND	Broca Carbide Cônica Extra Longa, topo arredondado FG151Z (58-01-0032)			
62	50	UND	Broca Carbide Cônica Extra Longa topo arredondado FG 152EZ (58-01-0033)			
63	50	UND	Broca Carbide Cônica Extra Longa topo arredondado FG 199Z (58-01-0034)			

Pato Branco, 3 de Junho de 2019.

Samir Kalinoski

Samir Rodrigo Kalinoski

ESTADO DO PARANÁ
CONSORCIO INTERMUNICIPAL DE SAUDE

CNPJ: 00.136.858/0001-88 Telefone/Fax: 463313-3550 / 463331-3555
AFONSO PENA, 1902, CEP 85501-530
C.E.P.: 85501-530 - Pato Branco - PR

000067

Solicitação Nr.: 54/2019 ^{b.}

Data: 03/06/2019

DOCUMENTO PARA COTAÇÃO DE PREÇOS

Folha: 5/34

SOLICITAÇÃO DE MATERIAIS E/OU SERVIÇOS ("COTAÇÃO DE PREÇOS")

Item	Quantidade	Unid.	Especificação	Marca	Preço Unitário	Preço Total
64	50	UND	Broca carbide de alta rotação n. ° 1/2 (58-01-0035)	_____	_____	_____
65	50	UND	Broca carbide de baixa rotação esférica n. ° 01 (58-01-0036)	_____	_____	_____
66	300	UND	Broca Carbide de baixa rotação esferica n.°02 (58-01-0037)	_____	_____	_____
67	300	UND	Broca Carbide de baixa rotação esférica n. ° 03 (58-01-0038)	_____	_____	_____
68	300	UND	Broca Carbide de baixa rotação esferica n.°04 (58-01-0039)	_____	_____	_____
69	300	UND	Broca carbide de baixa rotação esférica n. ° 05 (58-01-0040)	_____	_____	_____
70	300	UND	Broca Carbide de baixa rotação esferica n.°06 (58-01-0041)	_____	_____	_____
71	300	UND	Broca carbide de baixa rotação esférica n. ° 07 (58-01-0042)	_____	_____	_____
72	300	UND	Broca carbide de baixa rotação esférica, n. ° 08 (58-01-0043)	_____	_____	_____
73	100	UND	Broca carbide esférica cirúrgica, p/contra - ângulo, n°2C (58-01-0044)	_____	_____	_____
74	50	UND	Broca carbide esférica cirúrgica, para contra - ângulo, n°3C (58-01-0045)	_____	_____	_____
75	50	UND	Broca carbide esférica cirúrgica, p/ contra - ângulo, n°4C (58-01-0046)	_____	_____	_____
76	50	UND	Broca carbide esférica cirúrgica, p/ contra - ângulo, n°6C (58-01-0047)	_____	_____	_____
77	50	UND	Broca carbide esférica cirúrgica, p/ contra - ângulo, n°8C (58-01-0048)	_____	_____	_____
78	50	UND	Broca carbide p/ peça de mão 701C. (58-01-4790)	_____	_____	_____
79	50	UND	Broca carbide p/ peça de mão 702 C (58-01-0463)	_____	_____	_____
80	50	UND	broca carbide tungestênio maxicut n° 1251 510850 (58-01-0475)	_____	_____	_____
81	50	UND	Broca carbide, alta rotação, esférica cirúrgica, n° 2C (58-01-0049)	_____	_____	_____
82	50	UND	Broca carbide, alta rotação, esférica cirúrgica, n° 3C (58-01-0050)	_____	_____	_____
83	100	UND	Broca carbide, alta rotação, esférica cirúrgica, n° 4C (58-01-0051)	_____	_____	_____
84	200	UND	Broca carbide, alta rotação, esférica cirúrgica, n° 6C (58-01-0052)	_____	_____	_____
85	50	UND	Broca carbide, alta rotação, esférica cirúrgica, n° 8C (58-01-0053)	_____	_____	_____

Pato Branco, 3 de Junho de 2019.

Samir Rodrigo Kalinoski

Samir Rodrigo Kalinoski

ESTADO DO PARANÁ
CONSORCIO INTERMUNICIPAL DE SAUDE

CNPJ: 00.136.858/0001-88 Telefone/Fax: 463313-3550 / 463331-3555
 AFONSO PENA, 1902, CEP 85501-530
 C.E.P.: 85501-530 - Pato Branco - PR

Solicitação Nr.: 54/2019
 Data: 03/06/2019

DOCUMENTO PARA COTAÇÃO DE PREÇOS

Folha: 6/34

SOLICITAÇÃO DE MATERIAIS E/OU SERVIÇOS ("COTAÇÃO DE PREÇOS")

Item	Quantidade	Unid.	Especificação	Marca	Preço Unitário	Preço Total
86	100	UND	Broca Cilindrica , alta rotação carbide n°06 (58-01-0054)	_____	_____	_____
87	50	UND	Broca Cilindrica, alta rotação, Carbide n° 56 (58-01-0055)	_____	_____	_____
88	50	UND	Broca Cilindrica, alta rotação, Carbide n° 57 (58-01-0056)	_____	_____	_____
89	50	UND	Broca cirurgica jet n ° 6 (58-01-0057)	_____	_____	_____
	50	UND	Broca cirurgica jet n° 8 (58-01-0058)	_____	_____	_____
91	200	UND	Broca cirúrgica zecrya n. ° 151 23 mm (58-01-0059)	_____	_____	_____
92	200	UND	Broca cirúrgica zecrya n. ° 151 28 mm (58-01-0060)	_____	_____	_____
93	50	UND	Broca cirúrgica, modelo LINDEMANN C162 (58-01-0061)	_____	_____	_____
94	100	UND	Broca cônica denteada cirurgica. carbide, alta rotação haste longa, n.° 701C (58-01-0062)	_____	_____	_____
95	100	UND	Broca cônica denteada cirúrgica, carbide, alta rotação, haste longa n.° 703C (58-01-0063)	_____	_____	_____
96	50	UND	Broca cônica denteada longa n° 701C - PM (58-01-4791)	_____	_____	_____
97	50	UND	Broca cônica denteada longa n° 702C - PM. (58-01-0064)	_____	_____	_____
98	150	UND	Broca de alta rotação transmetal (58-01-0066)	_____	_____	_____
99	150	UND	Broca de ponta inativa - (AR) - n° 3083 (58-01-0076)	_____	_____	_____
100	30	UND	Broca de TUNGSTÊNIO n. ° 0120.023 1511 (58-01-0067)	_____	_____	_____
101	30	UND	Broca de TUNGSTÊNIO n. ° 5110.060 (58-01-0069)	_____	_____	_____
102	30	UND	Broca de TUNGSTÊNIO n. ° 5210.060 (58-01-0070)	_____	_____	_____
103	30	UND	Broca de TUNGSTÊNIO n. ° 5320.060 (58-01-0071)	_____	_____	_____
104	30	UND	Broca de TUNGSTÊNIO n. ° 5410.060 (58-01-0072)	_____	_____	_____
105	30	UND	Broca de Tungstênio n. ° 5510.060 (58-01-0073)	_____	_____	_____
106	30	UND	Broca de Tungstênio n. ° 5620.045 (58-01-0074)	_____	_____	_____
107	30	UND	Broca de Tungstênio n. ° 7220.060 (58-01-0075)	_____	_____	_____
108	300	UND	Broca diamantada CHAMA alta rotação n. ° 3118F (58-01-0077)	_____	_____	_____

Pato Branco, 3 de Junho de 2019.

SAMIR RODRIGOS

Samir Rodrigo Kalinoski

ESTADO DO PARANÁ
CONSORCIO INTERMUNICIPAL DE SAUDE

CNPJ: 00.136.858/0001-88 Telefone/Fax: 463313-3550 / 463331-3555
AFONSO PENA, 1902, CEP 85501-530
C.E.P.: 85501-530 - Pato Branco - PR

Solicitação Nr.: 54/2019
Data: 03/06/2019

DOCUMENTO PARA COTAÇÃO DE PREÇOS

Folha: 7/34

SOLICITAÇÃO DE MATERIAIS E/OU SERVIÇOS ("COTAÇÃO DE PREÇOS")

Item	Quantidade	Unid.	Especificação	Marca	Preço Unitário	Preço Total
109	300	UND	Broca diamantada CHAMA alta rotação n. ° 3168 (58-01-0078)			
110	300	UND	Broca diamantada CHAMA alta rotação n. ° 3168F (58-01-0079)			
111	300	UND	Broca diamantada cônica 715 (grossa) - PM (58-01-0080)			
112	300	UND	Broca diamantada cônica 710 (grossa) - PM (58-01-0081)			
113	300	UND	Broca diamantada cônica para alta rotação n° 3203. (58-01-0082)			
114	300	UND	Broca diamantada de alta rotação n°1302 (58-01-0083)			
115	300	UND	Broca diamantada n° 03 (média) - PM (58-01-0084)			
116	300	UND	Broca diamantada n° 06 (média) - PM (58-01-0085)			
117	300	UND	Broca diamantada n. ° 3118 (58-01-0086)			
118	200	UND	Broca diamantada n° 744 - PM (58-01-0087)			
119	100	UND	Broca diamantada para alta rotação n° 1091 (58-01-0088)			
120	100	UND	Broca diamantada para alta rotação n.°1045 (58-01-0089)			
121	100	UND	Broca diamantada para alta rotação n° 1033 (58-01-0090)			
122	100	UND	Broca diamantada, para alta rotação, cilíndrica n° 1.092 (58-01-0091)			
123	200	UND	Broca diamantada Pêra n° 3168 (58-01-4751)			
124	300	UND	Broca diamantada, alta rotação n. ° 1011 HL (58-01-0092)			
125	300	UND	Broca diamantada, alta rotação n. ° 1012 HL (58-01-0093)			
126	500	UND	Broca diamantada, alta rotação n. ° 1014 HL (58-01-0094)			
127	500	UND	Broca diamantada, alta rotação n. ° 1016 HL (58-01-0095)			
128	300	UND	Broca diamantada, alta rotação n° 2082 (58-01-0096)			
129	300	UND	Broca diamantada, alta rotação n° 3071 (58-01-0097)			
130	300	UND	Broca diamantada, alta rotação n° 3081 (58-01-0098)			

Pato Branco, 3 de Junho de 2019.

SAMIR RODRIGO

Samir Rodrigo Kalinoski

ESTADO DO PARANÁ
CONSORCIO INTERMUNICIPAL DE SAUDE

CNPJ: 00.136.858/0001-88 Telefone/Fax: 463313-3550 / 463331-3555
 AFONSO PENA, 1902, CEP 85501-530
 C.E.P.: 85501-530 - Pato Branco - PR

Solicitação Nr.: 54/2019
 Data: 03/06/2019

DOCUMENTO PARA COTAÇÃO DE PREÇOS

Folha: 8/34

SOLICITAÇÃO DE MATERIAIS E/OU SERVIÇOS ("COTAÇÃO DE PREÇOS")

Item	Quantidade	Unid.	Especificação	Marca	Preço Unitário	Preço Total
131	300	UND	Broca diamantada, alta rotação n° 3082 (58-01-0099)	_____	_____	_____
132	300	UND	Broca diamantada, alta rotação n° 3083 (58-01-0100)	_____	_____	_____
133	300	UND	Broca diamantada, alta rotação n° 4083 (58-01-0101)	_____	_____	_____
134	500	UND	Broca diamantada, para alta rotação, esférica n° 1012 (58-01-0102)	_____	_____	_____
135	500	UND	Broca diamantada, para alta rotação, esférica n° 1.013 (58-01-0103)	_____	_____	_____
136	500	UND	Broca diamantada, para alta rotação, esférica n° 1014 (58-01-0104)	_____	_____	_____
137	500	UND	Broca diamantada, para alta rotação, esférica n° 1.015 (58-01-0105)	_____	_____	_____
138	500	UND	Broca diamantada, para alta rotação, esférica n° 1.016 (58-01-0106)	_____	_____	_____
139	500	UND	Broca diamantada, para alta rotação, esférica n° 3017 (58-01-4752)	_____	_____	_____
140	500	UND	Broca diamantada, para alta rotação, esférica n° 3018 (58-01-4753)	_____	_____	_____
141	300	UND	Broca diamantada, para alta rotação, n° 3038 (58-01-0107)	_____	_____	_____
142	300	UND	Broca diamantada, para alta rotação, n° 1031 (58-01-0108)	_____	_____	_____
143	300	UND	Broca diamantada, para alta rotação, n. ° 1.034 (58-01-0109)	_____	_____	_____
144	300	UND	Broca diamantada, para alta rotação, n. ° 1.045 (58-01-0110)	_____	_____	_____
145	300	UND	Broca diamantada, para alta rotação, n. ° 1.047 (58-01-0111)	_____	_____	_____
146	100	UND	Broca em aço, alta rotação carbide, esférica n. ° 01 (58-01-0112)	_____	_____	_____
147	100	UND	Broca em aço, alta rotação carbide, esférica n. ° 02 (58-01-0113)	_____	_____	_____
148	300	UND	Broca em aço, alta rotação, carbide, esférica n. ° 03 (58-01-0114)	_____	_____	_____
149	100	UND	Broca em aço, alta rotação carbide, esférica n. ° 04 (58-01-0115)	_____	_____	_____
150	100	UND	Broca em aço, alta rotação carbide, esférica n. ° 05 (58-01-0116)	_____	_____	_____
151	100	UND	Broca em aço, Gates Glindden, para baixa rotação, 28mm, n 01 (58-01-0118)	_____	_____	_____
152	100	UND	Broca em aço, Gates Glindden, p/baixa rotacao, 28mm, n 04 (58-01-0119)	_____	_____	_____

Pato Branco, 3 de Junho de 2019.

Samir Rodrigo Kalinoski

Samir Rodrigo Kalinoski

ESTADO DO PARANÁ
CONSORCIO INTERMUNICIPAL DE SAUDE

CNPJ: 00.136.858/0001-88 Telefone/Fax: 463313-3550 / 463331-3555
 AFONSO PENA, 1902, CEP 85501-530
 C.E.P.: 85501-530 - Pato Branco - PR

Solicitação Nr.: 54/2019
 Data: 03/06/2019

DOCUMENTO PARA COTAÇÃO DE PREÇOS

Folha: 9/34

SOLICITAÇÃO DE MATERIAIS E/OU SERVIÇOS ("COTAÇÃO DE PREÇOS")

Item	Quantidade	Unid.	Especificação	Marca	Preço Unitário	Preço Total
153	100	UND	Broca em aço Gates Glindden, p/baixa rotação, 28 mm, n.º 02 (58-01-0122)	_____	_____	_____
154	100	UND	Broca em aço, Gates Glindden, p/baixa rotação, 28mm, n.º 03 (58-01-0123)	_____	_____	_____
155	100	UND	Broca em aço, Gates Glindden, p/ baixa rotação, 32mm n.º 01 (58-01-0124)	_____	_____	_____
156	100	UND	Broca em aço, Gates Glindden, p/ baixa rotação, 32mm n.º 02 (58-01-0125)	_____	_____	_____
157	100	UND	Broca em aço, Gates Glindden, p/baixa rotação, 32mm, n.º 03 (58-01-0126)	_____	_____	_____
158	100	UND	Broca em aço, Gates Glindden, para baixa rotacao, 32mm n.04 (58-01-0127)	_____	_____	_____
159	100	UND	Broca em aço, Gates Glindden, p/baixa rotação, 32mm, n.º 05 (58-01-0128)	_____	_____	_____
160	100	UND	Broca em aço, Gates Glindden, para baixa rotacao, 28mm, n 05 (58-01-0117)	_____	_____	_____
161	100	UND	Broca esférica longa n°8C - PM (58-01-0129)	_____	_____	_____
162	300	UND	Broca Jet Carbide BURS PM n.º 2 (58-01-0130)	_____	_____	_____
163	300	UND	Broca Jet Carbide BURS PM n.º 4 (58-01-0131)	_____	_____	_____
164	300	UND	Broca Jet Carbide BURS PM n.º 5 (58-01-0132)	_____	_____	_____
165	300	UND	Broca Jet Carbide BURS PM n.º 6 (58-01-0133)	_____	_____	_____
166	300	UND	Broca Jet Carbide BURS PM n.º 8 (58-01-0134)	_____	_____	_____
167	300	UND	Broca jet carbide PM 702 (58-01-0135)	_____	_____	_____
168	50	UND	Broca largo n.º 04, 28mm (58-01-0466)	_____	_____	_____
169	50	UND	Broca Lentulo 21mm sortida n.º 1-4 CA (58-01-0138)	_____	_____	_____
170	50	UND	Broca Lentulo 25mm n.º 1 CA (58-01-0139)	_____	_____	_____
171	50	UND	Broca Lentulo 25mm n.º 2 CA (58-01-0140)	_____	_____	_____
172	50	UND	Broca Maxicut n° 1506 (58-01-0141)	_____	_____	_____
173	50	UND	Broca Maxicut n° 1508 (58-01-0142)	_____	_____	_____
174	50	UND	Broca Maxicut Tungestênio agulha - Corte Cruzado fino n° 1511 (58-01-4777)	_____	_____	_____
175	50	UND	Broca Minicut Carboneto de Tungestênio PM, 0251 n° 1516 (58-01-4776)	_____	_____	_____

Pato Branco, 3 de Junho de 2019.

Samir Rodrigo Kalinoski

Samir Rodrigo Kalinoski

000072

ESTADO DO PARANÁ
CONSORCIO INTERMUNICIPAL DE SAUDE

CNPJ: 00.136.858/0001-88 Telefone/Fax: 463313-3550 / 463331-3555
 AFONSO PENA, 1902, CEP 85501-530
 C.E.P.: 85501-530 - Pato Branco - PR

Solicitação Nr.: 54/2019

Data: 03/06/2019

DOCUMENTO PARA COTAÇÃO DE PREÇOS

Folha: 10/34

SOLICITAÇÃO DE MATERIAIS E/OU SERVIÇOS ("COTAÇÃO DE PREÇOS")

Item	Quantidade	Unid.	Especificação	Marca	Preço Unitário	Preço Total
176	50	UND	Broca Ponta Diamantada FG 4219 (58-01-4823)			
177	200	UND	Broca tipo ENDO Z (58-01-0143)			
178	200	UND	Broqueiro misto 21 furos (58-01-0462)			
179	200	UND	Brunidor 29 (58-01-0144)			
180	500	UND	Cabo de espelho em inox (58-01-0145)			
181	300	UND	Cabo para bisturi nº 03 (58-01-0372)			
182	300	UND	Cabo para bisturi nº 04 (58-01-0373)			
183	100	UND	Cabo para bisturi nº 05 (58-01-0374)			
184	50	UND	Caixa para esterilização em inox com tampa 32 x 16 x 8 cm (58-01-0375)			
185	50	UND	Caixa para esterilização perfurada em inox com tampa 28x14x6 cm. (58-01-0376)			
186	100	UND	Calcador 6331 n. ° 01 (58-01-0146)			
187	100	UND	Calcador 6332 n. ° 01 (58-01-0147)			
188	100	UND	Calcador 6332 nº 04 (58-01-0148)			
189	100	UND	Calcador 6335 n. ° 01 (58-01-0149)			
190	100	UND	Calcador 6337 n. ° 01 (58-01-0150)			
191	100	UND	Calcador Paiva n. ° 01 (58-01-0151)			
192	100	UND	Calcador Paiva n. ° 02 (58-01-0152)			
193	50	UND	Calcador Paiva n. ° 03 (58-01-0153)			
194	50	UND	Calcador Paiva n. ° 04 (58-01-0154)			
195	100	UND	Calcador Ward n. ° 01 (58-01-0155)			
196	100	UND	Calcador Ward n. ° 02 (58-01-0156)			
197	100	UND	Calcador Ward n. ° 03 (58-01-0157)			
198	50	UND	Calcador Ward n. ° 04 (58-01-0158)			
199	50	UND	Calcador Ward n. ° 05 (58-01-0159)			

Pato Branco, 3 de Junho de 2019.

Samir Rodrigo Kalinoski

Samir Rodrigo Kalinoski

ESTADO DO PARANÁ
CONSORCIO INTERMUNICIPAL DE SAUDE

CNPJ: 00.136.858/0001-88 Telefone/Fax: 463313-3550 / 463331-3555
 AFONSO PENA, 1902, CEP 85501-530
 C.E.P.: 85501-530 - Pato Branco - PR

Solicitação Nr.: 54/2019
 Data: 03/06/2019

DOCUMENTO PARA COTAÇÃO DE PREÇOS

Folha: 11/34

SOLICITAÇÃO DE MATERIAIS E/OU SERVIÇOS ("COTAÇÃO DE PREÇOS")

Item	Quantidade	Unid.	Especificação	Marca	Preço Unitário	Preço Total
200	100	UND	Calçador Ward n. ° 06 (58-01-0160)	_____	_____	_____
201	300	UND	Caneta extra torque 605C PRESS BUTTON (58-01-0162)	_____	_____	_____
202	100	UND	Caneta contra ângulo 2068F GNB (58-01-0161)	_____	_____	_____
203	50	CX	Capa em plástico, descartável para seringa triplice, caixa c/ 100 unidades (10-01-1499)	_____	_____	_____
204	300	CX	Cápsulas de amalgama, composta de 28,7% cobre, 31,3 % estanho, 40 % prata e 47,9% de mercúrio. 01 porção cartucho com 50 cápsulas (10-01-1234)	_____	_____	_____
205	300	CX	Cápsulas de amalgama, composta de 28,7% cobre, 31,3 % estanho, 40 % prata e 47,9% mercúrio. 02 porção cartucho com 50 cápsulas (10-01-1235)	_____	_____	_____
206	300	CX	Carbono Accufilm c/280 un (10-01-2767)	_____	_____	_____
207	300	UND	Cariostatico 30% 10ml (10-01-2804)	_____	_____	_____
208	50	PCT	Cartela para radiografia 02 furos c/ 100 Unidades. (10-01-2346)	_____	_____	_____
209	50	PCT	Cartela para radiografia 04 furos c/ 50 Unidades. (10-01-2347)	_____	_____	_____
210	100	CX	Catgut simples, n. ° 3-0, de 70 cm, com agulha 1/2 círculo cilíndrica de 2,0 cm. Caixa c/ 24 envelopes. (10-01-3665)	_____	_____	_____
211	100	CX	Catgut simples, n°3-0, de 75 cm, com agulha 1/2 círculo cilíndrica de 1,5cm. Caixa c/ 24 envelopes. (10-01-3666)	_____	_____	_____
212	50	CX	Cera para osso, caixa contendo 12 envelopes com 2,5g (10-01-3604)	_____	_____	_____
213	200	CX	Cera Periférica azul n° 06 c/ mínimo 40 bastões (10-01-2166)	_____	_____	_____
214	200	CX	Cera rosa n° 7 c/ 18 lâminas (10-01-2805)	_____	_____	_____
215	50	CX	cêra utilidade para uso odontológico, 225 gr. (10-01-2966)	_____	_____	_____
216	50	KIT	Cimento cirúrgico, sem eugenol, kit contendo 01 bisnaga com 90 gr. de base, 01 bisnaga com 90 gr. de acelerador e 01 bloco de papel para mistura da pasta (10-01-1926)	_____	_____	_____
217	200	FR	Cimento de Fosfato de Zinco Líquido 10 ml (10-01-0001)	_____	_____	_____
218	200	FR	Cimento de Fosfato de Zinco em Pó - 28 gr (10-01-0002)	_____	_____	_____
219	50	KIT	Cimento endodontico a base de óxido de zinco e eugenol - pó 12 gramas + 10 ml. (10-01-0044)	_____	_____	_____

Pato Branco, 3 de Junho de 2019.

Samir Rodrigo Kalinoski

Samir Rodrigo Kalinoski

ESTADO DO PARANÁ
CONSORCIO INTERMUNICIPAL DE SAUDE

CNPJ: 00.136.858/0001-88 Telefone/Fax: 463313-3550 / 463331-3555
 AFONSO PENA, 1902, CEP 85501-530
 C.E.P.: 85501-530 - Pato Branco - PR

Solicitação Nr.: 54/2019

Data: 03/06/2019

DOCUMENTO PARA COTAÇÃO DE PREÇOS

Folha: 12/34

SOLICITAÇÃO DE MATERIAIS E/OU SERVIÇOS ("COTAÇÃO DE PREÇOS")

Item	Quantidade	Unid.	Especificação	Marca	Preço Unitário	Preço Total
220	100	KIT	Cimento Obturador Endodôntica à base de MTA - 1 seringa de 4g + 15 pontas de automistura + 1 bloco de espatulação. (10-01-3632)	_____	_____	_____
221	50	CX	Cimento reparador para endodontia MTA 2 aplicações (branco). 02 sachês de MTDA branco + 3ml de água destilada. (10-01-1315)	_____	_____	_____
222	50	UND	Cinzel para osso tipo Oschenbein n° 01 (58-01-0164)	_____	_____	_____
223	50	UND	Cinzel para osso tipo Oschenbein n° 02 (58-01-0165)	_____	_____	_____
224	50	UND	Cinzel para osso tipo Ochsenbein n.° 03 (58-01-0166)	_____	_____	_____
225	50	UND	Cinzel para osso tipo Ochsenbein, micro n° 01 (58-01-0167)	_____	_____	_____
226	50	UND	Cinzel para osso tipo Ochsenbein, micro n° 02 (58-01-0168)	_____	_____	_____
227	50	UND	Cinzel Wedelstead n. ° 1-2 (58-01-0169)	_____	_____	_____
228	100	UND	Colgadura inox individual (58-01-0170)	_____	_____	_____
229	30	UND	Compactador de MC Spadden n°35, 21mm (58-01-0171)	_____	_____	_____
230	30	UND	Compactador de MC Spadden n. ° 40 21mm (58-01-0468)	_____	_____	_____
231	30	UND	Compactador de MC Spadden n° 50, 21mm (58-01-0172)	_____	_____	_____
232	30	UND	Compactador de MC Spadden n° 60, 21mm (58-01-0173)	_____	_____	_____
233	30	UND	Compactador de MC Spadden n° 30, 21mm (58-01-0174)	_____	_____	_____
234	30	UND	Compactador de MC Spadden n° 45, 21mm (58-01-0175)	_____	_____	_____
235	30	UND	Compactador de MC Spadden n° 70, 21mm (58-01-0176)	_____	_____	_____
236	30	UND	Compactador de MC Spadden n. ° 25, 25mm (58-01-0177)	_____	_____	_____
237	30	UND	Compactador de MC Spadden n. ° 30, 25mm (58-01-0178)	_____	_____	_____
238	30	UND	Compactador de MC Spadden n. ° 35, 25mm (58-01-0179)	_____	_____	_____
239	30	UND	Compactador de MC Spadden n. ° 40, 25mm (58-01-0180)	_____	_____	_____
240	30	UND	Compactador de MC Spadden n. ° 45, 25mm (58-01-0181)	_____	_____	_____
241	30	UND	Compactador de MC Spadden n. ° 50, 25mm (58-01-0182)	_____	_____	_____

Pato Branco, 3 de Junho de 2019.

Samir Rodrigo Kalinoski

Samir Rodrigo Kalinoski

ESTADO DO PARANÁ
CONSORCIO INTERMUNICIPAL DE SAUDE

CNPJ: 00.136.858/0001-88 Telefone/Fax: 463313-3550 / 463331-3555
AFONSO PENA, 1902, CEP 85501-530
C.E.P.: 85501-530 - Pato Branco - PR

Solicitação Nr.: 54/2019^{6.}
Data: 03/06/2019

DOCUMENTO PARA COTAÇÃO DE PREÇOS

Folha: 13/34

SOLICITAÇÃO DE MATERIAIS E/OU SERVIÇOS ("COTAÇÃO DE PREÇOS")

Item	Quantidade	Unid.	Especificação	Marca	Preço Unitário	Preço Total
242	50	UND	Compactador de MC Spadden n. ° 55, 25mm (58-01-0183)	_____	_____	_____
243	30	UND	Compactador de MC Spadden n. ° 55, 21mm (58-01-0184)	_____	_____	_____
244	30	UND	Compactador de MC Spadden n. ° 60, 25mm (58-01-0185)	_____	_____	_____
245	30	UND	Compactador de MC Spadden n. ° 65, 21mm (58-01-0186)	_____	_____	_____
246	30	UND	Compactador de MC Spadden n. ° 65, 25mm (58-01-0187)	_____	_____	_____
247	50	UND	Compactador de MC Spadden n. ° 70, 25mm (58-01-0188)	_____	_____	_____
248	30	UND	Compactador de MC Spadden n. ° 75 21mm (58-01-0189)	_____	_____	_____
249	30	UND	Compactador de MC Spadden n. ° 75, 25mm (58-01-0190)	_____	_____	_____
250	50	UND	Compactador de MC Spadden n. ° 80, 21mm (58-01-0191)	_____	_____	_____
251	50	UND	Compactador de MC Spadden n. ° 80, 25mm (58-01-0192)	_____	_____	_____
252	30	UND	Compactador de MC Spadden n. ° 25, 21mm (58-01-0193)	_____	_____	_____
253	150	UND	Compasso/Régua de Willis em aço inox, autoclavável (58-01-4773)	_____	_____	_____
254	50	KIT	Compósito Híbrido Fotoativado de Baixa Viscosidade A 3,5. Seringa de aprox. 2,4g + 3 pontas aplicadoras (10-01-3688)	_____	_____	_____
255	50	KIT	Compósito Híbrido Fotoativado de Baixa Viscosidade A1. Seringa de aprox. 2,4g + 3 pontas aplicadoras (10-01-3689)	_____	_____	_____
256	50	KIT	Compósito Híbrido Fotoativado de Baixa Viscosidade A2. Seringa de aprox. 2,4g + 3 pontas aplicadoras (10-01-3690)	_____	_____	_____
257	50	KIT	Compósito Híbrido Fotoativado de Baixa Viscosidade A3. Seringa de aprox. 2,4g + 3 pontas aplicadoras (10-01-3691)	_____	_____	_____
258	50	KIT	Compósito Híbrido Fotoativado de Baixa Viscosidade B2. Seringa de aprox. 2,4g + 3 pontas aplicadoras (10-01-3692)	_____	_____	_____
259	50	KIT	Compósito Híbrido Fotoativado de Baixa Viscosidade gengiva. Seringa de aprox. 2,4g + 3 pontas aplicadoras (10-01-3693)	_____	_____	_____
260	50	KIT	Compósito Híbrido Fotoativado de Baixa Viscosidade opaco. Seringa de aprox. 2,4g + 3 pontas aplicadoras (10-01-3694)	_____	_____	_____
261	2000	UND	Condicionador ácido para esmalte 37% - seringa 2,5ml (10-01-1221)	_____	_____	_____

Pato Branco, 3 de Junho de 2019.

Samir Rodrigo Kalinoski

Samir Rodrigo Kalinoski

ESTADO DO PARANÁ
CONSORCIO INTERMUNICIPAL DE SAUDE

CNPJ: 00.136.858/0001-88 Telefone/Fax: 463313-3550 / 463331-3555
 AFONSO PENA, 1902, CEP 85501-530
 C.E.P.: 85501-530 - Pato Branco - PR

Solicitação Nr.: 54/2019 ^{b.}

Data: 03/06/2019

DOCUMENTO PARA COTAÇÃO DE PREÇOS

Folha: 14/34

SOLICITAÇÃO DE MATERIAIS E/OU SERVIÇOS ("COTAÇÃO DE PREÇOS")

Item	Quantidade	Unid.	Especificação	Marca	Preço Unitário	Preço Total
262	50	CX	Cone de papel absorvente de canal n 45, caixa c/120 unidades (10-01-0009)	_____	_____	_____
263	50	UND	Cone de feltro n° 03 (10-01-2281)	_____	_____	_____
264	50	CX	Cone de guta percha n°30, caixa individual c/ 120 unidades (10-01-2356)	_____	_____	_____
265	50	CX	Cone de guta percha n°35, caixa individual c/ 120 unidades (10-01-2357)	_____	_____	_____
266	50	CX	Cone de guta percha n° 40 , caixa individual c/ 120 unidades (10-01-2358)	_____	_____	_____
267	50	CX	Cone de Guta Percha Principal 15/40 caixa individual c/ 120 unidades (10-01-1931)	_____	_____	_____
268	50	CX	Cone de Guta Percha Principal 45/80 caixa individual c/120 unidades (10-01-1932)	_____	_____	_____
269	50	CX	Cone de Guta Percha Secundário B7, caixa individual c/ 120 unidades (10-01-1933)	_____	_____	_____
270	50	CX	Cone de Guta Percha Secundario B8 caixa individual c/ 120 unidades (10-01-2359)	_____	_____	_____
271	50	CX	Cone de Guta Percha, acessório F 20 mm c/ 120 unidades (10-01-2774)	_____	_____	_____
272	50	CX	Cone de Guta Percha, acessório F 28 mm c/ 120 unidades (10-01-3585)	_____	_____	_____
273	50	CX	Cone de Guta Percha, acessorio M 20 mm c/ 120 unidades (10-01-2775)	_____	_____	_____
274	50	CX	Cone de Guta Percha, acessório M 28 mm c/ 120 unidades (10-01-3586)	_____	_____	_____
275	50	CX	Cone de Guta Percha, acessório MF 20 mm c/ 120 unidades (10-01-3587)	_____	_____	_____
276	50	CX	Cone de Guta Percha, acessório MF 28mm c/ 120 unidades (10-01-3582)	_____	_____	_____
277	50	CX	Cone de Guta Percha, acessorio ML 20 mm c/120 unidades (10-01-2776)	_____	_____	_____
278	50	CX	Cone de Guta Percha, acessório ML 28 mm c/ 120 unidades (10-01-3588)	_____	_____	_____
279	50	CX	Cone de Guta Protaper (F1 F2 F3) 28mm sortido cx c/ 60 (10-01-3670)	_____	_____	_____
280	50	CX	Cone de papel absorvente de canal n. ° 30 caixa c/120 unidades (10-01-3002)	_____	_____	_____
281	50	CX	Cone de papel absorvente de canal n° 35 cx c/ 120 unidades (10-01-2361)	_____	_____	_____
282	50	CX	Cone de papel absorvente de canal n° 40 cx c/ 120 unidades (10-01-2362)	_____	_____	_____

Pato Branco, 3 de Junho de 2019.

Samir Rodrigo Kalinoski

Samir Rodrigo Kalinoski

ESTADO DO PARANÁ
CONSORCIO INTERMUNICIPAL DE SAUDE

CNPJ: 00.136.858/0001-88 Telefone/Fax: 463313-3550 / 463331-3555
AFONSO PENA, 1902, CEP 85501-530
C.E.P.: 85501-530 - Pato Branco - PR

000077

Solicitação Nr.: 54/2019

Data: 03/06/2019

DOCUMENTO PARA COTAÇÃO DE PREÇOS

Folha: 15/34

SOLICITAÇÃO DE MATERIAIS E/OU SERVIÇOS ("COTAÇÃO DE PREÇOS")

Item	Quantidade	Unid.	Especificação	Marca	Preço Unitário	Preço Total
283	50	CX	Cone pontas de papel absorvente n. ° 15/40 caixa c/ 120 pontas. (10-01-1935)			
284	50	CX	Cone pontas de papel absorvente n. ° 45/80 caixa c/ 120 pontas (10-01-1936)			
285	50	UND	Conjunto de posicionadores radiograficos odontológico adulto (58-01-0194)			
286	50	UND	Conjunto de posicionadores radiográficos odontológico infantil (58-01-0195)			
287	50	UND	Creme adesivo fixador de próteses dentárias, mínimo 39 gramas (10-01-0045)			
288	5000	TB	Creme dental com fluor, tubo com mínimo de 90 gr (10-01-1930)			
289	300	TB	Creme dental pró - alívio para dentes sensíveis. Peso aproximado 50 gramas (10-01-3640)			
290	200	CX	Cunha odonto de madeira, anatômica, para espaço interdental, acondicionada em caixas c/ 100 un. (10-01-2917)			
291	100	CX	Curativo alveolar c/própolis (seringa) (10-01-3669)			
292	100	UND	Cureta Gracey, n. ° 1/2 (58-01-0198)			
293	100	UND	Cureta Gracey, n° 11/12 (58-01-0199)			
294	100	UND	Cureta Gracey, n. ° 13/14 (58-01-0200)			
295	100	UND	Cureta Gracey, n.° 15/16 (58-01-0201)			
296	100	UND	Cureta Gracey, n. ° 3/4 (58-01-0202)			
297	100	UND	Cureta Gracey, n. ° 5/6 (58-01-0203)			
298	100	UND	Cureta Gracey, n. ° 7/8 (58-01-0204)			
299	100	UND	Cureta Gracey, n. ° 9/10 (58-01-0205)			
300	50	UND	Cureta Lucas n. ° 85 (58-01-0206)			
301	50	UND	Cureta Lucas n. ° 86 (58-01-0207)			
302	50	UND	Cureta Lucas n. ° 87 (58-01-0208)			
303	100	UND	Cureta Mc Call n° 13-14 (58-01-4754)			
304	100	UND	Cureta Mc Call n° 17-18 (58-01-4755)			
305	50	UND	Cureta Ponta Morse 0-00 (58-01-0209)			

Pato Branco, 3 de Junho de 2019.

SAMIR KALINOSKI

Samir Rodrigo Kalinoski

ESTADO DO PARANÁ
CONSORCIO INTERMUNICIPAL DE SAUDE

CNPJ: 00.136.858/0001-88 Telefone/Fax: 463313-3550 / 463331-3555
 AFONSO PENA, 1902, CEP 85501-530
 C.E.P.: 85501-530 - Pato Branco - PR

Solicitação Nr.: 54/2019
 Data: 03/06/2019

DOCUMENTO PARA COTAÇÃO DE PREÇOS

Folha: 16/34

SOLICITAÇÃO DE MATERIAIS E/OU SERVIÇOS ("COTAÇÃO DE PREÇOS")

Item	Quantidade	Unid.	Especificação	Marca	Preço Unitário	Preço Total
306	50	CX	Cursor de silicone para endodontia 1,5mm - Caixa com 50 und (10-01-3674)			
307	50	CX	Cursor de silicone para endodontia 1mm - caixa c/ 50 (10-01-2282)			
308	100	UND	Descolador de Freer (58-01-0210)			
309	100	UND	Descolador de Periosteó Goldman Fox P 14 (58-01-0211)			
	100	UND	Descolador MOLT n. ° 2/4 (58-01-0212)			
311	50	CX	Dessensibilizante composto de glicerina, água DI, espessante, nitrato de potássio e fluoreto de sódio. Caixa com 1 seringa especial (com bico aplicador) contendo 2,5 gramas de produto. (10-01-2969)			
312	1000	FR	Digluconato de clorexidina 0,12%, 500 ml (10-01-3571)			
313	50	PCT	Disco de Carboril (Carburundum), diâmetro aproximado de 23,8mm x 0,63mm (MARRON), c/ 10 unidades (10-01-3642)			
314	100	PCT	Disco de Carboril (Carburundum), diâmetro aproximado de 22,2mm x 0,6mm (CINZA) c/ 10 unidades (10-01-3643)			
315	100	CX	Disco de feltro flexível utilizado para suportar pastas e abrasivos para polimento de materiais restauradores e do esmalte dental. Embalagem contendo 24 discos (8mm/12mm e 1 mandril) (10-01-3644)			
316	100	CX	Disco Sof-lex 1958D (3/4pol), p/ acabamento e polimento de restaurações em resina composta e ionomero de vidro, contendo disco de lixa de quatro diferentes granulações. C/ 50 discos. (10-01-2970)			
317	100	CX	Disco Sof-lex 1959 D (1/2pol) p/ acabamento e polimento de restaurações em resina composta e ionomero de vidro, contendo disco de lixa de quatro diferentes granulações. C/ 50 discos. (10-01-2971)			
318	100	FR	EDTA Trissódico 20 ml (10-01-1951)			
319	50	UND	Escavador n° 05 (58-01-4824)			
320	200	UND	Escavador n. ° 17 (58-01-0213)			
321	50	UND	Escavador n. ° 19 (58-01-0214)			
322	100	UND	Escavador n° 11 1/2 (58-01-0215)			
323	200	UND	Escova de aço para limpeza de brocas (10-01-0034)			

Pato Branco, 3 de Junho de 2019.

Samir Rodrigo Kalinoski

Samir Rodrigo Kalinoski

ESTADO DO PARANÁ
CONSORCIO INTERMUNICIPAL DE SAUDE

CNPJ: 00.136.858/0001-88 Telefone/Fax: 463313-3550 / 463331-3555
 AFONSO PENA, 1902, CEP 85501-530
 C.E.P.: 85501-530 - Pato Branco - PR

Solicitação Nr.: 54/2019
 Data: 03/06/2019

DOCUMENTO PARA COTAÇÃO DE PREÇOS

Folha: 17/34

SOLICITAÇÃO DE MATERIAIS E/OU SERVIÇOS ("COTAÇÃO DE PREÇOS")

Item	Quantidade	Unid.	Especificação	Marca	Preço Unitário	Preço Total
324	100	UND	Escova de pelo n° 10 para polimento (10-01-2390)	_____	_____	_____
325	30	UND	Escova de pelo n°12 para polimento (10-01-2284)	_____	_____	_____
326	30	UND	Escova de pelo n°23 para polimento (10-01-2285)	_____	_____	_____
327	50	UND	Escova de polimento acrílico n° 30 - Para polimento com cerdas espessas de alta qualidade. Polimento de resina acrílica em prótese total, parcial ou provisórios. Escova com centro de madeira. (10-01-0051)	_____	_____	_____
328	500	UND	Escova de robson p/ contra ângulo, branca (10-01-1955)	_____	_____	_____
329	500	UND	Escova de robson preta (10-01-1237)	_____	_____	_____
330	5000	UND	Escova dental adulto macia (10-01-0006)	_____	_____	_____
331	20000	UND	Escova dental infantil macia (10-01-1238)	_____	_____	_____
332	150	UND	Escova dental para dentadura (10-01-1320)	_____	_____	_____
333	100	CART	Escova interdental HB cônica n.º 3mm a 7mm. embalagem com 10 unidades. (10-01-1321)	_____	_____	_____
334	50	UND	Esculpidor Evans n° 01 (58-01-0216)	_____	_____	_____
335	50	UND	Esculpidor Evans n° 02 (58-01-0217)	_____	_____	_____
336	50	UND	Esculpidor Lecron n. ° 05 (58-01-0218)	_____	_____	_____
337	60	BLIS	Espaçador Digital tamanho AaD- 21mm. Blister c/4 unidades (58-01-0219)	_____	_____	_____
338	50	BLIS	Espaçador Digital tamanho B - 25mm. Blister c/4 unidades (58-01-0220)	_____	_____	_____
339	50	BLIS	Espaçador Digital tamanho C - 25mm. Blister c/4 unidades (58-01-0221)	_____	_____	_____
340	50	UND	Espátula dupla cêra n° 031 (58-01-0222)	_____	_____	_____
341	50	UND	Espátula dupla de aço inox para manipulação de material n. ° 01 (58-01-0223)	_____	_____	_____
342	50	UND	Espátula dupla de aço inox para manipulação de material n° 07 (58-01-0224)	_____	_____	_____
343	100	UND	Espatula dupla de aço inox para manipulação de material n° 70 (58-01-0226)	_____	_____	_____
344	100	UND	Espátula para alginato de plastico (10-01-0007)	_____	_____	_____
345	100	UND	Espatula para cimento cirurgico n° 24 (58-01-0227)	_____	_____	_____

Pato Branco, 3 de Junho de 2019.

Samir Rodrigo Kalinoski

Samir Rodrigo Kalinoski

ESTADO DO PARANÁ
CONSORCIO INTERMUNICIPAL DE SAUDE

CNPJ: 00.136.858/0001-88 Telefone/Fax: 463313-3550 / 463331-3555
 AFONSO PENA, 1902, CEP 85501-530
 C.E.P.: 85501-530 - Pato Branco - PR

Solicitação Nr.: 54/2019

Data: 03/06/2019

DOCUMENTO PARA COTAÇÃO DE PREÇOS

Folha: 18/34

SOLICITAÇÃO DE MATERIAIS E/OU SERVIÇOS ("COTAÇÃO DE PREÇOS")

Item	Quantidade	Unid.	Especificação	Marca	Preço Unitário	Preço Total
346	100	UND	Espátula para gesso 19cm, cabo de madeira (58-01-0228)			
347	100	UND	Espátula simples de aço inox para manipulação de material n° 36. (58-01-0225)			
348	200	UND	Espátula Titâneo com bolinha (58-01-0229)			
349	200	UND	Espátula Titâneo dupla (58-01-0230)			
350	2000	UND	Espelho bucal n.º 05 (58-01-0231)			
351	500	UND	Espelho bucal n.º 05 - primeiro plano (front surface) (58-01-0232)			
352	500	CX	Esponja hemostática de colágeno hidrolizado liofilizada. Caixa c/ 10 unidades. (10-01-2400)			
353	100	UND	Eucaliptol mínimo 10 ml (10-01-2172)			
354	100	UND	Eugenol liquido 20 ml (10-01-1243)			
355	100	CX	Extirpa Nervos 21mm - caixa c/10 (10-01-2173)			
356	50	CX	Extirpa nervos 28mm - Caixa c/10. (10-01-3675)			
357	30	CX	Filme oclusar adulto, tamanho 57mm x 76mm, alta velocidade F. caixa com 25 unidades. (10-01-0008)			
358	200	CX	Filme radiográfico Periapical adulto 3x4 cm, tamanho 2/ 150 x 1, classe de sensibilização E. Caixa c/ 150 unidades (10-01-1965)			
359	50	CX	Filme radiográfico Periapical infantil, 3x2 cm, tamanho 2/150 x1, classe de sensibilização E. Caixa c/ 100 unidades (10-01-1966)			
360	50	CX	Fio de sutura trançada seda, odontológica, super resistente c/ agulha 1/2 1,7cm, calibre do fio 3-0. Caixa com 24 envelopes. (10-01-2174)			
361	300	CX	Fio de sutura trançada seda, odontológica, super resistente c/ agulha 1/2 1,7cm, calibre do fio 4-0. Caixa com 24 envelopes. (10-01-3601)			
362	300	UND	Fio dental de 500 mts. (10-01-1967)			
363	500	UND	Fita dental mínimo de 25m (10-01-1324)			
364	300	FR	Fixador para radiografia dental 475 ml (10-01-2176)			
365	300	UND	Fluor gel 200 ml (10-01-1968)			
366	50	UND	Forceps adulto inox n.º 01 (58-01-0233)			

Pato Branco, 3 de Junho de 2019.

Samir Rodrigo Kalinoski

Samir Rodrigo Kalinoski

ESTADO DO PARANÁ
CONSORCIO INTERMUNICIPAL DE SAUDE

CNPJ: 00.136.858/0001-88 Telefone/Fax: 463313-3550 / 463331-3555
 AFONSO PENA, 1902, CEP 85501-530
 C.E.P.: 85501-530 - Pato Branco - PR

Solicitação Nr.: 54/2019/10

Data: 03/06/2019

DOCUMENTO PARA COTAÇÃO DE PREÇOS

Folha: 19/34

SOLICITAÇÃO DE MATERIAIS E/OU SERVIÇOS ("COTAÇÃO DE PREÇOS")

Item	Quantidade	Unid.	Especificação	Marca	Preço Unitário	Preço Total
367	50	UND	Forceps adulto inox 150 (58-01-0234)			
368	50	UND	Forceps adulto inox 151 (58-01-0235)			
369	50	UND	Forceps adulto inox n.º 16 (58-01-0236)			
370	50	UND	Forceps adulto inox n.º 17 (58-01-0237)			
371	50	UND	Forceps adulto inox n.º 18L (58-01-0238)			
372	50	UND	Forceps adulto inox n.º 18 R (58-01-0239)			
373	30	UND	Forceps adulto inox 23 (58-01-0240)			
374	30	UND	Forceps adulto inox n.º 44 (58-01-0241)			
375	30	UND	Forceps adulto inox n.º 46 (58-01-0242)			
376	50	UND	Forceps adulto inox n.º 65 (58-01-0243)			
377	50	UND	Forceps adulto inox 69 (58-01-0244)			
378	50	UND	Forceps Infantil inox N° 01 (58-01-0245)			
379	50	UND	Forceps Infantil inox N° 05 (58-01-0246)			
380	50	UND	Forceps infantil inox n.º 151 S (58-01-0247)			
381	50	UND	Forceps infantil inox 17 (58-01-0248)			
382	50	UND	Forceps infantil inox 18 L (58-01-0249)			
383	50	UND	Forceps Infantil inox 18R (58-01-0250)			
384	50	UND	Forceps infantil inox 27 (58-01-0251)			
385	200	UND	Formocresol 10 ml (10-01-1971)			
386	30	UND	Garfo para desdentado do articulador semi ajustável (10-01-3572)			
387	50	FR	Gelo seco p/ teste de vitalidade pulpar, spray 200ml (10-01-2786)			
388	50	UND	Gengivotomo tipo kirkland n° 15/16 (58-01-0252)			
389	50	UND	Gengivotomo tipo orban n° 1/2 (58-01-0253)			
390	30	KG	Gesso Comum (10-01-2407)			

Pato Branco, 3 de Junho de 2019.

Samir Rodrigo Kalinoski

Samir Rodrigo Kalinoski

ESTADO DO PARANÁ
CONSORCIO INTERMUNICIPAL DE SAUDE

CNPJ: 00.136.858/0001-88 Telefone/Fax: 463313-3550 / 463331-3555
 AFONSO PENA, 1902, CEP 85501-530
 C.E.P.: 85501-530 - Pato Branco - PR

Solicitação Nr.: 54/2019
 Data: 03/06/2019

DOCUMENTO PARA COTAÇÃO DE PREÇOS

Folha: 20/34

SOLICITAÇÃO DE MATERIAIS E/OU SERVIÇOS ("COTAÇÃO DE PREÇOS")

Item	Quantidade	Unid.	Especificação	Marca	Preço Unitário	Preço Total
391	50	KG	Gesso pedra amarela (10-01-2787)			
392	30	CX	Godiva Bastão verde tipo I c/ 15 un (10-01-2409)			
393	50	UND	Gral de Borracha (10-01-2410)			
394	50	UND	Grampo para isolamento nº00 (58-01-0254)			
395	50	UND	Grampo para isolamento nº 026 (58-01-0255)			
396	50	UND	Grampo para isolamento nº 14 (58-01-0256)			
397	50	UND	Grampo para isolamento nº 14 A (58-01-0257)			
398	50	UND	Grampo para isolamento nº 200 (58-01-0258)			
399	50	UND	Grampo para isolamento nº 201 (58-01-0259)			
400	50	UND	Grampo para isolamento nº 202 (58-01-0260)			
401	30	UND	Grampo para isolamento nº 203 (58-01-0261)			
402	30	UND	Grampo para isolamento nº 204 (58-01-0262)			
403	30	UND	Grampo para isolamento nº 205 (58-01-0263)			
404	50	UND	Grampo para isolamento nº 206 (58-01-0264)			
405	30	UND	Grampo para isolamento nº 207 (58-01-0265)			
406	50	UND	Grampo para isolamento nº 208 (58-01-0266)			
407	30	UND	Grampo para isolamento nº 209 (58-01-0267)			
408	30	UND	Grampo para isolamento nº 210 (58-01-0268)			
409	50	UND	Grampo para isolamento nº 211 (58-01-0269)			
410	50	UND	Grampo para isolamento nº 212 (58-01-0270)			
411	50	UND	Grampo para isolamento nº W8A (58-01-0271)			
412	500	CX	Guardanapo impermeável (babeiro) caixa c/ 100 (10-01-2292)			
413	500	UND	Hidróxido de calcio PA, 10 gr. (10-01-0033)			

Pato Branco, 3 de Junho de 2019.

Samir Rodrigo Kalinoski

Samir Rodrigo Kalinoski

ESTADO DO PARANÁ
CONSORCIO INTERMUNICIPAL DE SAUDE

CNPJ: 00.136.858/0001-88 Telefone/Fax: 463313-3550 / 463331-3555
AFONSO PENA, 1902, CEP 85501-530
C.E.P.: 85501-530 - Pato Branco - PR

000083

Solicitação Nr.: 54/2019

Data: 03/06/2019

DOCUMENTO PARA COTAÇÃO DE PREÇOS

Folha: 21/34

SOLICITAÇÃO DE MATERIAIS E/OU SERVIÇOS ("COTAÇÃO DE PREÇOS")

Item	Quantidade	Unid.	Especificação	Marca	Preço Unitário	Preço Total
414	100	KIT	Hidroxido de calcio, biocompatível, não contém eugenol e não inibe a presa de resinas autopolimerizáveis ou fotopolimerizáveis -1 tubo pasta base 13 gr + 1 tubo pasta catalisadora 11 gr (10-01-1950)			
415	500	FR	Hipoclorito de sódio 2,5% litro (10-01-2952)			
416	100	UND	Holleback nº 03S (58-01-0272)			
417	5	UND	Inserto para caneta de ultrasson C2 (58-01-4799)			
418	600	KIT	Ionomero de vidro restaurador (pó 10 gr + liquido 8 ml) cor A2 (10-01-2180)			
419	500	KIT	Ionomero de vidro restaurador (pó 10 gr+liquido 8ml) cor A3 (10-01-3676)			
420	30	FR	Isolante para resina acrilica 500 ml (10-01-2182)			
421	100	KIT	Kit acabamento grana fina. (10-01-2982)			
422	100	KIT	kit acabamento grana ultrafina (10-01-1994)			
423	100	KIT	Kit de irrigação e aspiração para endodontia (10-01-1995)			
424	50	KIT	Kit de pontas montadas para acabamento e polimento de resina acrilica (10-01-3695)			
425	30	UND	Lamparina a álcool (58-01-0273)			
426	300	CX	Lençol de borracha azul, 14x14 cm, embalado separadamente folha por folha. Caixa c/ 26 unidades (10-01-3574)			
427	50	UND	Lima interproximal para osso modelo schluger n. ° 09 (58-01-0274)			
428	30	UND	Lima interproximal para osso modelo schluger n. ° 10 (58-01-0275)			
429	50	UND	Lima para osso Seldin n. ° 11 (58-01-0276)			
430	50	UND	Lima para osso Seldin n ° 12 (58-01-0277)			
431	30	CX	Lima tipo K , 21mm nº 08 cx com 06 unidades (58-01-0278)			
432	50	CX	Lima tipo k, 21mm nº 10, caixa c/6 unidades (58-01-0279)			
433	50	CX	Lima tipo K, 21mm nº 15 caixa c/ 6 unidades (58-01-0280)			
434	50	CX	Lima tipo K 21 mm nº 15-40 caixa c/ 06 unidades (58-01-0281)			

Pato Branco, 3 de Junho de 2019.

Samir Rodrigo Kalinoski

Samir Rodrigo Kalinoski

000084

ESTADO DO PARANÁ
CONSORCIO INTERMUNICIPAL DE SAUDE

CNPJ: 00.136.858/0001-88 Telefone/Fax: 463313-3550 / 463331-3555
 AFONSO PENA, 1902, CEP 85501-530
 C.E.P.: 85501-530 - Pato Branco - PR

Solicitação Nr.: 54/2019

Data: 03/06/2019

DOCUMENTO PARA COTAÇÃO DE PREÇOS

Folha: 22/34

SOLICITAÇÃO DE MATERIAIS E/OU SERVIÇOS ("COTAÇÃO DE PREÇOS")

Item	Quantidade	Unid.	Especificação	Marca	Preço Unitário	Preço Total
435	50	CX	Lima tipo K 21mm nº 45-80 caixa c/ 6 unidades (58-01-0282)	_____	_____	_____
436	50	CX	Lima tipo K, 25mm nº 08, caixa c/ 06 unidades (58-01-0283)	_____	_____	_____
437	50	CX	Lima tipo K. 25mm nº 10 caixa c/ 6 unidades (58-01-0284)	_____	_____	_____
438	50	CX	Lima tipo K, 25 mm nº 15, caixa com 6 unidades (58-01-0285)	_____	_____	_____
	50	CX	Lima tipo K, 25mm nº 15 - 40, caixa com 6 unidades (58-01-0286)	_____	_____	_____
440	50	CX	Lima tipo K, 25mm nº 45-80, caixa c/ 6 unidades (58-01-0287)	_____	_____	_____
441	30	CX	Lima tipo K, 25 mm, nº 90 - 140. Caixa c/ 6 unidades (58-01-0288)	_____	_____	_____
442	50	CX	Lima tipo K, 31mm nº 10 cx c/06 unidades (58-01-4756)	_____	_____	_____
443	50	CX	Lima tipo K, 31mm nº 15 cx c/6 unidades (58-01-4757)	_____	_____	_____
444	50	CX	Lima tipo K, 31mm nº 08 cx c/ 6 unidades (58-01-4758)	_____	_____	_____
445	100	CX	Lima tipo K, 31 mm nº 15-40, caixa c/6 unidades (58-01-0289)	_____	_____	_____
446	50	CX	Lima tipo K, 31mm nº 45 - 80 caixa c/ 06 unidades (58-01-0290)	_____	_____	_____
447	50	FR	Limalha de prata (amalgama), tipo convencional, com alto teor de prata 70% 30 gr. (10-01-1245)	_____	_____	_____
	50	KIT	Limas Endodonticas endo Eze Tilos Niti (Média 24 - 27mm) (10-01-0012)	_____	_____	_____
449	50	CX	Limas Flexofile 15-40, 21mm caixa c/ 6 unidades (58-01-0291)	_____	_____	_____
450	50	CX	Limas Flexofile 45-80, 21mm caixa c/6 unidades. (58-01-0292)	_____	_____	_____
451	50	CX	Limas Flexofile nº 15-21 mm caixa c/ 6 un (58-01-0293)	_____	_____	_____
452	50	CX	Limas Flexofile nº 15-25 mm caixa c/ 6 un (58-01-0294)	_____	_____	_____
453	30	CX	Limas flexofile, nº 20 - 21 mm caixa c/ 6 unidades (58-01-0295)	_____	_____	_____
454	30	CX	Limas Flexofile n. ° 20 - 25mm caixa c/ 6 unidades (58-01-0296)	_____	_____	_____
455	50	CX	Limas Flexofile n.º 8 - 21mm caixa c/6 unidades (58-01-0297)	_____	_____	_____

Pato Branco, 3 de Junho de 2019.



Samir Rodrigo Kalinoski

ESTADO DO PARANÁ
CONSORCIO INTERMUNICIPAL DE SAUDE

CNPJ: 00.136.858/0001-88 Telefone/Fax: 463313-3550 / 463331-3555
 AFONSO PENA, 1902, CEP 85501-530
 C.E.P.: 85501-530 - Pato Branco - PR

Solicitação Nr.: 54/2019
 Data: 03/06/2019

DOCUMENTO PARA COTAÇÃO DE PREÇOS

Folha: 23/34

SOLICITAÇÃO DE MATERIAIS E/OU SERVIÇOS ("COTAÇÃO DE PREÇOS")

Item	Quantidade	Unid.	Especificação	Marca	Preço Unitário	Preço Total
456	200	CX	Limas Flexofile n.º 15-40 - 25mm caixa c/6 unidades (58-01-0298)			
457	50	CX	Limas Flexofile n.º 15/40 - 31mm caixa c/6 unidades (58-01-0299)			
458	50	CX	Limas Flexofile n.º 45/80 - 25mm caixa com 6 unidades (58-01-0300)			
459	50	CX	Limas Flexofile n.º10 - 21mm caixa c/6 unidades (58-01-0301)			
	50	CX	Limas flexofile 10-25 mm caixa c/6 unidades (58-01-0302)			
461	100	CX	Limas Hedstroem n.º 8 - 21mm caixa com 6 unidades (58-01-0303)			
462	30	CX	Limas Hedstroem n.º8 - 25mm caixa com 6 unidades (58-01-0304)			
463	30	CX	Limas Hedstroem n.º 10 - 21mm caixa com 06 unidades (58-01-0305)			
464	50	CX	Limas Hedstroem n.º10 - 25mm caixa com 6 unidades (58-01-0306)			
465	30	CX	Limas Hedstroem n.º15 - 21mm caixa com 6 unidades (58-01-0307)			
466	30	CX	Limas Hedstroem n.º 15 - 25mm caixa com 6 unidades (58-01-0308)			
467	30	CX	Limas Hedstroem n.º 15-40, 21mm caixa c/ 6 unidades (58-01-0309)			
468	50	CX	Limas Hedstroem n.º 15-40, 25mm caixa c/ 6 unidades (58-01-0310)			
	30	CX	Limas Hedstroem n.º 45-80, 21mm caixa c/ 6 unidades (58-01-0311)			
470	30	CX	Limas Hedstroem n.º 45-80, 25mm caixa c/ 6 unidades (58-01-0312)			
471	50	CX	Limas Rotatórias Easy pro design logic 21 mm (25/01). Caixa com 4 unidades (10-01-0016)			
472	50	CX	Limas Rotatórias Easy pro design logic 21mm (25/06). Caixa com 4 unidades (10-01-0031)			
473	50	CX	Limas Rotatórias Easy pro design 21mm (30/05). Caixa com 4 unidades (10-01-0046)			
474	50	CX	Limas Rotatórias Easy pro design logic 25mm (25/01). Caixa com 04 unidades. (10-01-0048)			
475	50	CX	Limas Rotatórias Easy pro design logic 25mm (25/06). Caixa com 4 unidades. (10-01-0049)			
476	50	CX	Limas Rotatórias Easy pro design logic 25 mm (30/05). Caixa com 4 unidades. (10-01-0050)			

Pato Branco, 3 de Junho de 2019.

Samir Rodrigo Kalinoski

Samir Rodrigo Kalinoski

ESTADO DO PARANÁ
CONSORCIO INTERMUNICIPAL DE SAUDE

CNPJ: 00.136.858/0001-88 Telefone/Fax: 463313-3550 / 463331-3555
 AFONSO PENA, 1902, CEP 85501-530
 C.E.P.: 85501-530 - Pato Branco - PR

Solicitação Nr.: 54/2019

Data: 03/06/2019

DOCUMENTO PARA COTAÇÃO DE PREÇOS

Folha: 24/34

SOLICITAÇÃO DE MATERIAIS E/OU SERVIÇOS ("COTAÇÃO DE PREÇOS")

Item	Quantidade	Unid.	Especificação	Marca	Preço Unitário	Preço Total
477	50	CX	Limas Rotatórias Pahtfile 25mm - Cx com 6 unidades (58-01-4765)			
478	50	CX	Limas rotatórias Pahtfile 31mm - Cx com 6 unidades (58-01-4766)			
479	100	CX	Limas Rotatórias Protaper Universal sortido 25mm - Cx com 6 unidades (58-01-4767)			
480	100	CX	Limas rotatórias Protaper Universal sortido 31mm - Cx com 6 unidades (58-01-4768)			
481	100	FR	Líquido de Dakin 1000 ml (10-01-2009)			
482	1500	PAR	Luva cirúrgica 100% isenta de latex natural, estéril. Tamanho 6,5. Embalagem com par. (10-01-3680)			
483	1500	PAR	Luva cirúrgica 100% isenta de latex natural, estéril. Tamanho 7.0. Embalagem com par. (10-01-3681)			
484	5000	PAR	Luva cirúrgica 100% isenta de latex natural, estéril. Tamanho 7,5. Embalagem com par. (10-01-3682)			
485	3000	PAR	Luva cirúrgica 100% isenta de latex natural, estéril. Tamanho 8.0. Embalagem com par. (10-01-3683)			
486	500	PAR	Luva cirúrgica 100% isenta de latex natural, estéril. Tamanho 8,5. Embalagem com par. (10-01-3684)			
487	1500	CX	Luva de VINIL para procedimento, não estéril, sem pó (sem talco), ambidestra, tamanho G. Caixa com 100 unidades. (10-01-3679)			
488	3000	CX	Luva de VINIL para procedimento, não estéril, sem pó (sem talco), ambidestra, tamanho M. Caixa com 100 unidades. (10-01-3678)			
489	2000	CX	Luva de VINIL para procedimento, não estéril, sem pó (sem talco), ambidestra, tamanho P. Caixa com 100 unidades (10-01-3677)			
490	100	UND	Mandrill para contra ângulo (58-01-0325)			
491	50	UND	Mandrill para tira de lixa (58-01-0326)			
492	50	UND	Mandrill PM, reforçado para discos de lixas embalagem individual (58-01-0327)			
493	300	CX	Material temporário para obturação de canal radicular (Hidróxido de cálcio + iodoformio) em seringa de 2,5G, com bicos aplicadores (10-01-0017)			
494	500	UND	Matriz de aço 5 mm (10-01-1248)			
495	500	UND	Matriz de aço 7 mm (10-01-1249)			

Pato Branco, 3 de Junho de 2019.

Samir Rodrigo Kalinoski

Samir Rodrigo Kalinoski

000087
6.

ESTADO DO PARANÁ
CONSORCIO INTERMUNICIPAL DE SAUDE

CNPJ: 00.136.858/0001-88 Telefone/Fax: 463313-3550 / 463331-3555
AFONSO PENA, 1902, CEP 85501-530
C.E.P.: 85501-530 - Pato Branco - PR

Solicitação Nr.: 54/2019

Data: 03/06/2019

DOCUMENTO PARA COTAÇÃO DE PREÇOS

Folha: 25/34

SOLICITAÇÃO DE MATERIAIS E/OU SERVIÇOS ("COTAÇÃO DE PREÇOS")

Item	Quantidade	Unid.	Especificação	Marca	Preço Unitário	Preço Total
496	50	KIT	Medidor de alginato - colher + frasco graduado (10-01-3668)	_____	_____	_____
497	30	UND	Mercurio vivo 100 grs (10-01-1250)	_____	_____	_____
498	3000	TB	Microaplicador odontológico regular descartável c/ 100 (10-01-3667)	_____	_____	_____
499	100	CX	Moldeira dupla, descartavel para aplicação tópica de fluor, tamanho G. Caixa com mínimo 50 unidades. (58-01-0328)	_____	_____	_____
500	100	CX	Moldeira descartável para aplicação tópica de fluor, tamanho M. Caixa com mínimo 50 unidades (58-01-0329)	_____	_____	_____
501	100	CX	Moldeira descartavel para aplicação tópica de fluor, tamanho P. Caixa com mínimo 50 unidades (58-01-0330)	_____	_____	_____
502	50	UND	Moldeira inox Vernes S1 (superior) (58-01-0331)	_____	_____	_____
503	50	UND	Moldeira Inox Vernes S2. (superior) (58-01-0332)	_____	_____	_____
504	50	UND	Moldeira Inox Vernes I1 (Inferior) (58-01-0333)	_____	_____	_____
505	50	UND	Moldeira Inox vernes I2 (Inferior) (58-01-0334)	_____	_____	_____
506	30	UND	Moldeira nº 01 Inferior de inox perfurada para desdentado (58-01-4778)	_____	_____	_____
507	30	UND	Moldeira nº 01 Superior de inox perfurada para desdentado (58-01-4779)	_____	_____	_____
508	30	UND	Moldeira nº 02 Inferior de inox perfurada para desdentado (58-01-4780)	_____	_____	_____
509	30	UND	Moldeira nº 02 Superior de inox perfurada para desdentado (58-01-4781)	_____	_____	_____
510	30	UND	Moldeira nº 03 Inferior de Inox (58-01-4782)	_____	_____	_____
511	30	UND	Moldeira nº 03 Superior de Inox (58-01-4783)	_____	_____	_____
512	30	UND	Moldeira nº 03 Superior de inox para desdentado (58-01-4784)	_____	_____	_____
513	30	UND	Moldeira nº 04 Inferior de inox perfurada para desdentado (58-01-4785)	_____	_____	_____
514	50	JOGO	Moldeiras jogo c/ 4 para desdentado, perfurada parcial, em inox (58-01-0335)	_____	_____	_____
515	30	JOGO	Moldeiras jogo c/ 8 para desdentado total, perfurada em inox (58-01-0336)	_____	_____	_____
516	150	CX	Nylon de Monofilamento nº 3-0 de 45cm com agulha 1/2 circulo triangulo 1,5cm. Caixa com 24 envelopes. (58-01-4769)	_____	_____	_____

Pato Branco, 3 de Junho de 2019.

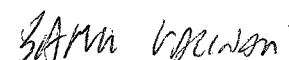

Samir Rodrigo Kalinoski

ESTADO DO PARANÁ
CONSORCIO INTERMUNICIPAL DE SAUDE

CNPJ: 00.136.858/0001-88 Telefone/Fax: 463313-3550 / 463331-3555
 AFONSO PENA, 1902, CEP 85501-530
 C.E.P.: 85501-530 - Pato Branco - PR

Solicitação Nr.: 54/2019

Data: 03/06/2019

DOCUMENTO PARA COTAÇÃO DE PREÇOS

Folha: 26/34

SOLICITAÇÃO DE MATERIAIS E/OU SERVIÇOS ("COTAÇÃO DE PREÇOS")

Item	Quantidade	Unid.	Especificação	Marca	Preço Unitário	Preço Total
517	150	CX	Nylon Monofilamento, n. ° 3-0, de 45 cm, com agulha 1/2 círculo triângulo 1,7 cm. Caixa c/ 24 envelope (58-01-4793)			
518	100	POTE	Obturador temporário composto de aglutinantes hidrófilo, óxido de zinco e sulfato de cálcio, 25g. (10-01-1338)			
519	200	FR	Oleo siliconizado para alta e baixa rotação 200ml (compatível com equipamento KAVO, com tampa para aplicação) (10-01-3607)			
520	100	FR	Paramonoclorofenol 20 ml (10-01-1337)			
521	100	CX	Pasta dessensibilizante e remineralizante com nano - hidroxiapatita. Embalagem contendo 1 seringa com 3 gramas + 5 ponteiros aplicadoras. (10-01-3645)			
522	100	SERI	Pasta diamantada para polimento e brilho de resinas compostas 4gr. (10-01-2191)			
523	300	UND	Pasta profilática 90 gr (10-01-2030)			
524	300	CX	Pasta Zinco enólica para moldagem, contendo 02 bisnagas (10-01-2798)			
525	50	PCT	Pavio para lamparina a álcool c/ 10 unidades (10-01-2731)			
526	500	PCT	Pedra Pomes Fina, para acabamento e limpeza de trabalhos odontológicos saco de 1 kg (10-01-2267)			
527	50	UND	Pinça Allis 15 cm (58-01-0395)			
528	100	UND	Pinça Anatomica dente de rato 14 cm (58-01-0396)			
529	50	UND	Pinça anatômica dente rato 16 cm (58-01-0397)			
530	30	UND	Pinça anatômica dente rato 20cm (58-01-0398)			
531	30	UND	Pinça anatômica dente rato 25 cm (58-01-0399)			
532	50	UND	Pinça anatomica dissecação 16 cm (58-01-0400)			
533	50	UND	Pinça anatomica dissecação 18 cm (58-01-0401)			
534	100	UND	Pinça anatomica ponta fina 16 cm (58-01-0402)			
535	50	UND	Pinça Backaus 10 cm (58-01-0404)			
536	30	UND	Pinça Brewer porta grampo (58-01-0339)			
537	300	UND	Pinça clínica para algodão para odontologia n. ° 13cm (58-01-0340)			

Pato Branco, 3 de Junho de 2019.

Samir Rodrigo Kalinoski

Samir Rodrigo Kalinoski

ESTADO DO PARANÁ
CONSORCIO INTERMUNICIPAL DE SAUDE

CNPJ: 00.136.858/0001-88 Telefone/Fax: 463313-3550 / 463331-3555
AFONSO PENA, 1902, CEP 85501-530
C.E.P.: 85501-530 - Pato Branco - PR

000089

Solicitação Nr.: 54/2019

Data: 03/06/2019

DOCUMENTO PARA COTAÇÃO DE PREÇOS

Folha: 27/34

SOLICITAÇÃO DE MATERIAIS E/OU SERVIÇOS ("COTAÇÃO DE PREÇOS")

Item	Quantidade	Unid.	Especificação	Marca	Preço Unitário	Preço Total
538	500	UND	Pinça clínica para algodão para odontologia n. ° 17cm (58-01-0341)	_____	_____	_____
539	500	UND	Pinça Clinica Universal (58-01-0407)	_____	_____	_____
540	50	UND	Pinça cushioning c/dente 18 cm. 1x2 uso geral (58-01-0408)	_____	_____	_____
541	30	UND	Pinça cushioning c/ serrilha 18 cm. uso geral (58-01-0409)	_____	_____	_____
542	30	UND	Pinca cushioning reta c/ dente 18 cm (58-01-0410)	_____	_____	_____
543	30	UND	Pinça cushioning reta c/ serrilha 18 cm. (58-01-0411)	_____	_____	_____
544	100	UND	Pinça dente de rato curva 10,5 cm (58-01-0414)	_____	_____	_____
545	50	UND	Pinça Dietrich 14 cm (58-01-0415)	_____	_____	_____
546	50	UND	Pinça foerster curva p/ curativo 16 cm (58-01-0418)	_____	_____	_____
547	30	UND	Pinça foerster curva p/curativo 18 cm (58-01-0419)	_____	_____	_____
548	30	UND	Pinça foerster reta p/ curativo 16 cm. (58-01-0420)	_____	_____	_____
549	30	UND	Pinça foerster reta p/ curativo 18 cm (58-01-0421)	_____	_____	_____
550	50	UND	Pinça Goiva (ALVEOLÓTOMO LUER CURVO) (58-01-0342)	_____	_____	_____
551	100	UND	Pinça hemostática mosquito reta 10cm (58-01-0343)	_____	_____	_____
552	30	UND	Pinça Kocher curva c/ dente hemostática 14 cm (58-01-4792)	_____	_____	_____
553	50	UND	Pinça kocher curva c/ dente hemostatica 16 cm (58-01-0428)	_____	_____	_____
554	50	UND	Pinca micro dente de rato curva 11 cm (58-01-0431)	_____	_____	_____
555	50	UND	Pinça mosquito 12,5 cm curva. (58-01-0432)	_____	_____	_____
556	50	UND	Pinça Muller para carbono (58-01-0345)	_____	_____	_____
557	50	UND	Pinça Porta grampo Palmer (58-01-0433)	_____	_____	_____
558	50	UND	Pincel de pelo marta - Redondo n° 0 (10-01-0025)	_____	_____	_____
559	50	UND	Pincel pelo Marta - Redondo n° 2 (10-01-3686)	_____	_____	_____
560	100	UND	Pincel de pelo marta - Chato n° 2 (10-01-0021)	_____	_____	_____

Pato Branco, 3 de Junho de 2019.

Samir Rodrigo Kalinoski

Samir Rodrigo Kalinoski

ESTADO DO PARANÁ
CONSORCIO INTERMUNICIPAL DE SAUDE

CNPJ: 00.136.858/0001-88 Telefone/Fax: 463313-3550 / 463331-3555
 AFONSO PENA, 1902, CEP 85501-530
 C.E.P.: 85501-530 - Pato Branco - PR

Solicitação Nr.: 54/2019
 Data: 03/06/2019

DOCUMENTO PARA COTAÇÃO DE PREÇOS

Folha: 28/34

SOLICITAÇÃO DE MATERIAIS E/OU SERVIÇOS ("COTAÇÃO DE PREÇOS")

Item	Quantidade	Unid.	Especificação	Marca	Preço Unitário	Preço Total
561	50	UND	Pincel pelo Marta - Chato nº 4 (10-01-3685)			
562	5	UND	Pistola dispensadora universal para silicones de adição (58-01-4798)			
563	100	UND	Placa de vidro lisa transparente 150x80x10mm (10-01-1299)			
564	30	PCT	Ponta Misturadora. Pacote com 12 unidades. (10-01-0059)			
565	50	CX	Pontas aplicadoras plásticas para endodontia, flexíveis, extremamente finas, com encaixe universal, para irrigação e aspiração, inserção/aplicação de medicamentos em condutos c/ 20 unidades. (10-01-3636)			
566	100	UND	Porta agulha Castroviejo com Widea 14 cm com trava (10-01-0028)			
567	100	UND	Porta agulha Castroviejo com Widea 14 cm sem trava (10-01-0029)			
568	100	UND	Porta agulha de Mathieu 14 cm (58-01-0347)			
569	100	UND	Porta agulha de mayo hegar 12 cm (58-01-0348)			
570	100	UND	Porta agulha de Mayo Hegar 14 cm (58-01-0346)			
571	100	UND	Porta Amalgama confeccionado em aço inoxidável (58-01-0467)			
572	100	UND	Porta amalgama em plástico (58-01-0351)			
573	100	UND	Porta matriz tipo Ivory (58-01-0352)			
574	100	UND	Porta matriz tipo Tofflemire Adulto (58-01-0353)			
575	100	UND	Porta matriz tipo Tofflemire infantil (58-01-0354)			
576	100	UND	Pote DAPEN em plástico autoclavável (10-01-2264)			
577	50	UND	Potes paladon vidro (10-01-2743)			
578	50	UND	Prendedor de guardanapo (58-01-0355)			
579	50	UND	Protetor facial c/ viseira incolor (58-01-0356)			
580	50	CX	Protetor plástico para fotopolimerizador. Caixa c/ 100 unidades (58-01-4825)			
581	500	FR	PVPI dergemante. Frasco com 100 ml (14-06-0700)			
582	600	FR	PVPI tópico. Frasco com 100 ml. (14-06-0701)			

Pato Branco, 3 de Junho de 2019.

Samir Rodrigo Kalinoski

Samir Rodrigo Kalinoski

ESTADO DO PARANÁ
CONSORCIO INTERMUNICIPAL DE SAUDE

CNPJ: 00.136.858/0001-88 Telefone/Fax: 463313-3550 / 463331-3555
AFONSO PENA, 1902, CEP 85501-530
C.E.P.: 85501-530 - Pato Branco - PR

Solicitação Nr.: 54/2019
Data: 03/06/2019

DOCUMENTO PARA COTAÇÃO DE PREÇOS

Folha: 29/34

SOLICITAÇÃO DE MATERIAIS E/OU SERVIÇOS ("COTAÇÃO DE PREÇOS")

Item	Quantidade	Unid.	Especificação	Marca	Preço Unitário	Preço Total
583	100	UND	Régua para endodontia com calibrador para pontas de guta-percha (58-01-0357)	_____	_____	_____
584	100	FR	Removedor de manchas 30ml (10-01-2298)	_____	_____	_____
585	300	FR	Removedor odontológico de cera 500 ml (10-01-2192)	_____	_____	_____
586	100	UND	Resina fotopolimerizável micro-híbrida, universal podendo ser utilizada em restaurações diretas de dentes anteriores e posteriores, matriz orgânica de Bis-GMA, UDMA e Bis-EMA e matriz inorgânica de Zircônia/Silica com 82% em peso e 60% em volume, seringa de 4g, cor A1. (10-01-3646)	_____	_____	_____
587	50	UND	Resina fotopolimerizável micro-híbrida, universal podendo ser utilizada em restaurações diretas de dentes anteriores e posteriores, matriz orgânica de Bis-GMA, UDMA e Bis-EMA e matriz inorgânica de Zircônia/Silica com 82% em peso e 60% em volume, seringa de 4g, cor B0,5. (10-01-3647)	_____	_____	_____
588	50	UND	Resina fotopolimerizável micro-híbrida, universal podendo ser utilizada em restaurações diretas de dentes anteriores e posteriores, matriz orgânica de Bis-GMA, UDMA e Bis-EMA e matriz inorgânica de Zircônia/Silica com 82% em peso e 60% em volume, seringa de 4g, cor B1. (10-01-3648)	_____	_____	_____
589	300	UND	Resina fotopolimerizável micro-híbrida, universal podendo ser utilizada em restaurações diretas de dentes anteriores e posteriores, matriz orgânica de Bis-GMA, UDMA e Bis-EMA e matriz inorgânica de Zircônia/Silica com 82% em peso e 60% em volume, seringa de 4g, cor D3. (10-01-3649)	_____	_____	_____
590	500	UND	Resina composta fotopolimerizável, radiopaca. Composição universal microhíbrida a base de Microglass, contendo 01 seringa de 4g, cor 0A2 (10-01-2748)	_____	_____	_____
591	300	UND	Resina composta fotopolimerizável, radiopaca. Composição universal microhíbrida a base de Microglass, contendo 01 seringa de 4g, cor 0A3. (10-01-3576)	_____	_____	_____
592	100	UND	Resina composta fotopolimerizável, radiopaca. Composição universal microhíbrida a base de Microglass, contendo 01 seringa de 4g, cor 0A3,5 (10-01-2747)	_____	_____	_____
593	300	UND	Resina composta fotopolimerizável, radiopaca. Composição universal microhíbrida a base de Microglass, contendo 01 seringa de 4g, cor A1 (10-01-2158)	_____	_____	_____
594	300	UND	Resina composta fotopolimerizável, radiopaca. Composição universal microhíbrida a base de Microglass, contendo 01 seringa de 4g, cor A2 (10-01-2159)	_____	_____	_____

Pato Branco, 3 de Junho de 2019.

Samir Rodrigo Kalinoski

Samir Rodrigo Kalinoski

ESTADO DO PARANÁ
CONSORCIO INTERMUNICIPAL DE SAUDE

CNPJ: 00.136.858/0001-88 Telefone/Fax: 463313-3550 / 463331-3555
 AFONSO PENA, 1902, CEP 85501-530
 C.E.P.: 85501-530 - Pato Branco - PR

Solicitação Nr.: 54/2019

Data: 03/06/2019

DOCUMENTO PARA COTAÇÃO DE PREÇOS

Folha: 30/34

SOLICITAÇÃO DE MATERIAIS E/OU SERVIÇOS ("COTAÇÃO DE PREÇOS")

Item	Quantidade	Unid.	Especificação	Marca	Preço Unitário	Preço Total
595	300	UND	Resina composta fotopolimerizável, radiopaca. Composição universal microhíbrida a base de Microglass, contendo 01 seringa de 4g, cor A3 (10-01-2160)	_____	_____	_____
596	300	UND	Resina composta fotopolimerizável, radiopaca. Composição universal microhíbrida a base de Microglass, contendo 01 seringa de 4g, cor A3,5 (10-01-3575)	_____	_____	_____
597	300	UND	Resina composta fotopolimerizável, radiopaca. Composição universal microhíbrida a base de Microglass, contendo 01 seringa de 4g, cor B1 (10-01-2161)	_____	_____	_____
598	100	UND	Resina composta fotopolimerizável, radiopaca. Composição universal microhíbrida a base de Microglass, contendo 01 seringa de 4g, cor B2 (10-01-0004)	_____	_____	_____
599	300	UND	Resina fotopolimerizável micro-híbrida, universal podendo ser utilizada em restaurações diretas de dentes anteriores e posteriores, matriz orgânica de Bis-GMA e TEGDMA e matriz inorgânica de Zircônia/Silica com 84,5% em peso e 66% em volume, seringa de 4g, cor A2. (10-01-3651)	_____	_____	_____
600	300	UND	Resina fotopolimerizável micro-híbrida, universal podendo ser utilizada em restaurações diretas de dentes anteriores e posteriores, matriz orgânica de Bis-GMA e TEGDMA e matriz inorgânica de Zircônia/Silica com 84,5% em peso e 66% em volume, seringa de 4g, cor A3,5. (10-01-3652)	_____	_____	_____
601	300	UND	Resina fotopolimerizável micro-híbrida, universal podendo ser utilizada em restaurações diretas de dentes anteriores e posteriores, matriz orgânica de Bis-GMA e TEGDMA e matriz inorgânica de Zircônia/Silica com 84,5% em peso e 66% em volume, seringa de 4g, cor A3. (10-01-3653)	_____	_____	_____
602	100	UND	Resina fotopolimerizável micro-híbrida, universal podendo ser utilizada em restaurações diretas de dentes anteriores e posteriores, matriz orgânica de Bis-GMA e TEGDMA e matriz inorgânica de Zircônia/Silica com 84,5% em peso e 66% em volume, seringa de 4g, cor B2. (10-01-3654)	_____	_____	_____
603	100	UND	Resina fotopolimerizável micro-híbrida, universal podendo ser utilizada em restaurações diretas de dentes anteriores e posteriores, matriz orgânica de Bis-GMA e TEGDMA e matriz inorgânica de Zircônia/Silica com 84,5% em peso e 66% em volume, seringa de 4g, cor B3. (10-01-3655)	_____	_____	_____
604	100	UND	Resina fotopolimerizável micro-híbrida, universal podendo ser utilizada em restaurações diretas de dentes anteriores e posteriores, matriz orgânica de Bis-GMA e TEGDMA e matriz inorgânica de Zircônia/Silica com 84,5% em peso e 66% em volume, seringa de 4g, cor C2. (10-01-3656)	_____	_____	_____

Pato Branco, 3 de Junho de 2019.

Samir Rodrigo Kalinoski

Samir Rodrigo Kalinoski

ESTADO DO PARANÁ
CONSORCIO INTERMUNICIPAL DE SAUDE

CNPJ: 00.136.858/0001-88 Telefone/Fax: 463313-3550 / 463331-3555
 AFONSO PENA, 1902, CEP 85501-530
 C.E.P.: 85501-530 - Pato Branco - PR

Solicitação Nr.: 54/2019⁰
 Data: 03/06/2019

DOCUMENTO PARA COTAÇÃO DE PREÇOS

Folha: 31/34

SOLICITAÇÃO DE MATERIAIS E/OU SERVIÇOS ("COTAÇÃO DE PREÇOS")

Item	Quantidade	Unid.	Especificação	Marca	Preço Unitário	Preço Total
605	100	UND	Resina fotopolimerizável micro-híbrida, universal podendo ser utilizada em restaurações diretas de dentes anteriores e posteriores, matriz orgânica de Bis-GMA e TEGDMA e matriz inorgânica de Zircônia/Silica com 84,5% em peso e 66% em volume, seringa de 4g, cor D3. (10-01-3657)	_____	_____	_____
606	100	KIT	Resina macia para reembasamento, kit contendo: 01 frasco de pó com 40 gr; 1 frasco de líquido com 40 ml; 1 glaze para impermeabilização de 8 ml; 2 copos dosadores. (10-01-3536)	_____	_____	_____
607	200	KIT	Restaurador intermediário a base de óxido de zinco e eugenol - 1 frasco de pó com 38g + 1 frasco de líquido com 15ml (10-01-0494)	_____	_____	_____
608	300	FR	Restaurador intermediário a base de óxido de zinco e eugenol líquido 15 ml. (10-01-1993)	_____	_____	_____
609	500	FR	Restaurador intermediário a base de óxido de zinco e eugenol pó 38 gramas. (10-01-0010)	_____	_____	_____
610	50	KIT	Restaurador provisório contendo 2 seringas, 2g cada + 3 seringas de Ataque Gel à 37% com 3g cada. (10-01-3696)	_____	_____	_____
611	200	CX	Revelador de placa bacteriana em pastilha c/ 120 (10-01-3534)	_____	_____	_____
612	200	FR	Revelador para radiografia dental 475 ml (10-01-3535)	_____	_____	_____
613	50	UND	Roda para polimento algodão, 4" (10-01-0052)	_____	_____	_____
614	3000	PCT	Rolo dental 100% algodão hidrófilo, grande, isento de amido, cloro e impurezas. Acondicionados em uma cinta de filme plástico com 100 unidades, com 10 a 11mm de diametro e 4 cm de comprimento. Embalagem com identificação de procedencia, data de validade, lote de fabricação e Registro no Ministério da saúde. (10-01-3000)	_____	_____	_____
615	3000	PCT	Rolo dental 100% algodão hidrófilo, pequeno, isento de amido, cloro e impurezas. Acondicionados em uma cinta de filme plástico com 100 unidades, com 8 a 9 mm de diametro e 4 cm de comprimento. Embalagem com identificação de procedencia, data de validade, lote de fabricação e Registro no Ministério da saúde. (10-01-2999)	_____	_____	_____
616	300	FR	Sabonete liquido antisséptico a base de digluconato 2%. Frasco com 100 ml. (14-06-0702)	_____	_____	_____
617	300	UND	Selante autopolimerizável para selamento de fósulas e fissuras, embalagem c/ 1 seringa de 2g. (10-01-3687)	_____	_____	_____

Pato Branco, 3 de Junho de 2019.

Samir Rodrigo Kalinoski

Samir Rodrigo Kalinoski

ESTADO DO PARANÁ
CONSORCIO INTERMUNICIPAL DE SAUDE

CNPJ: 00.136.858/0001-88 . Telefone/Fax: 463313-3550 / 463331-3555
 AFONSO PENA, 1902, CEP 85501-530
 C.E.P.: 85501-530 - Pato Branco - PR

000094

Solicitação Nr.: 54/2019
 Data: 03/06/2019

DOCUMENTO PARA COTAÇÃO DE PREÇOS

Folha: 32/34

SOLICITAÇÃO DE MATERIAIS E/OU SERVIÇOS ("COTAÇÃO DE PREÇOS")

Item	Quantidade	Unid.	Especificação	Marca	Preço Unitário	Preço Total
618	200	KIT	Selante de fósulas e fissuras polimerizável por luz visível, composto de Bio-GMA uretano modificado, trietileno glicol di-metacrilato, borossilicato de alumínio e bário, ester tetracrilico ácido fosforico, flureto de sódio, n-metil dietanolamina e canforoquinona. Condicionador dental gel composto de ácido fosfórico, água, sílica coloidal e pigmento inorgânico. Branco Opaco (10-01-2749)			
619	200	UND	Seringa carpule para anestesia retro carga com refluxo (58-01-0358)			
620	30	UND	Silicone abrasivo para acabamento e polimento de acrílico - Ogiva cinza 9231 - PM (10-01-2729)			
621	30	UND	Silicone abrasivo para acabamento e polimento de acrílico - Ogiva verde 9228 - PM (10-01-2730)			
622	30	KIT	Silicone de Adição com 2 fluídos baixa Viscosidade 50 ml + 10 pontas misturadoras (10-01-0058)			
623	30	KIT	Silicone de Adição com 2 fluídos Média Viscosidade 50 ml + 10 pontas misturadoras (10-01-0057)			
624	300	KIT	Silicone de Condensação Kit com 01 denso 1 kg + 01 fluido 120 g + 01 catalisador 50g (10-01-0030)			
625	120	UND	Sindesmotomo (58-01-0359)			
626	50	UND	Sistema de acabamento - embalagem c/ 7 pontas em disco (10-01-3697)			
627	50	PCT	Sobreluvas plástica c/100 (10-01-2751)			
628	50	FR	Solução hemostática à base de cloreto de alumínio 10 ML. (10-01-1988)			
629	100	FR	Solvente de Gutapercha. Oleo de laranja 10ml (58-01-4771)			
630	100	UND	Sonda exploradora endodontia n° 47 (10-01-0032)			
631	300	UND	Sonda exploradora n. ° 05 (58-01-0361)			
632	50	UND	Sonda milimetrada GOLDMANN FOX (58-01-0362)			
633	50	UND	Sonda Nabers n. ° 02 NB (58-01-0363)			
634	50	UND	Sonda Willans (58-01-0364)			
635	500	PCT	Sugador cirúrgico descartável, para remoção de sangue da cavidade bucal durante pequenas cirurgias e tratamentos dentários. Pacote c/20 unidades. (10-01-3559)			
636	50	UND	Sugador de sangue (metal) (58-01-0365)			

Pato Branco, 3 de Junho de 2019.

Samir Rodrigo Kalinoski

Samir Rodrigo Kalinoski

ESTADO DO PARANÁ
CONSORCIO INTERMUNICIPAL DE SAUDE

CNPJ: 00.136.858/0001-88 Telefone/Fax: 463313-3550 / 463331-3555
AFONSO PENA, 1902, CEP 85501-530
C.E.P.: 85501-530 - Pato Branco - PR

000095

Solicitação Nr.: 54/2019⁶
Data: 03/06/2019

DOCUMENTO PARA COTAÇÃO DE PREÇOS

Folha: 33/34

SOLICITAÇÃO DE MATERIAIS E/OU SERVIÇOS ("COTAÇÃO DE PREÇOS")

Item	Quantidade	Unid.	Especificação	Marca	Preço Unitário	Preço Total
637	5000	PCT	Sugador plástico descartável de saliva, tubo confeccionado em PVC, transparente e atóxico com arame em aço especial, desenvolvido para fixação imediata na posição desejada pelo profissional, ponteira confeccionada em PVC macio e atóxico. Pacote c/40 unidades. (10-01-2753)			
638	300	PCT	Sugadores endodonticos descartáveis com 20 unidades (10-01-0040)			
639	200	UND	Taça de borracha para contra ângulo (10-01-1819)			
640	50	UND	Tamborel para apoio de limas endodônticas, autoclavável (58-01-4772)			
641	200	UND	Tesoura cirurgica curva ponta fina 12 cm (58-01-0442)			
642	200	UND	Tesoura iris fina -fina curva 10,5 cm (58-01-0446)			
643	200	UND	Tesoura iris fina-fina reta 10,5 cm (58-01-0447)			
644	200	UND	Tesoura iris ou gengiva reta 12 cm (58-01-0367)			
645	200	UND	Tesoura iris ou gengiva reta 8 cm (58-01-0368)			
646	50	UND	Tesoura mayo stile curva 15 cm (58-01-0448)			
647	50	UND	Tesoura mayo stile curva 17 cm (58-01-0449)			
648	200	UND	Tesoura mayo stile reta 15 cm (58-01-0450)			
649	200	UND	Tesoura mayo stile reta 17 cm (58-01-0451)			
650	200	UND	Tesoura Metzenbaum 23 cm (58-01-0369)			
651	200	UND	Tesoura Metzenbaum curva 15 cm (58-01-0350)			
652	100	UND	Tesoura para bandagem 20cm Lister (58-01-0453)			
653	300	CX	Tira de lixa de aço, para uso odontológico, sem rebarbas, resistente, granulometria fina, medindo aproximadamente 4mm de largura. Embalada em envelope com 12 tiras. (10-01-2943)			
654	100	PCT	Tira de poliester pct c/100 (10-01-2944)			
655	100	CX	Tira lixa Polimento e acabamento de resina e de amalgama. Cx com 150 tiras. (10-01-2801)			
656	100	FR	Tricresolformalina 10 ml (10-01-2125)			
657	100	FR	Verniz cavetine 15 ml. (10-01-2126)			

Pato Branco, 3 de Junho de 2019.

Samir Rodrigo Kalinoski

Samir Rodrigo Kalinoski

ESTADO DO PARANÁ
CONSORCIO INTERMUNICIPAL DE SAUDE

CNPJ: 00.136.858/0001-88 Telefone/Fax: 463313-3550 / 463331-3555
AFONSO PENA, 1902, CEP 85501-530
C.E.P.: 85501-530 - Pato Branco - PR

000096

Solicitação Nr.: 54/2019 b.

Data: 03/06/2019

DOCUMENTO PARA COTAÇÃO DE PREÇOS

Folha: 34/34

SOLICITAÇÃO DE MATERIAIS E/OU SERVIÇOS ("COTAÇÃO DE PREÇOS")

Item	Quantidade	Unid.	Especificação	Marca	Preço Unitário	Preço Total
658	100	FR	Verniz com flúor a 2,26% 10 ml (10-01-2755)			
					Total Geral:	

Pato Branco, 3 de Junho de 2019.

Samir Rodrigo Kalinoski

Samir Rodrigo Kalinoski

RELATÓRIO PÚBLICO (medicamentos, materiais médico-hospitalares e gases medicinais)

PESQUISAR POR

- ITEM
- MODALIDADE
- INSTITUIÇÃO
- FORNECEDOR
- FABRICANTE
- FAIXA
- PERÍODO
- BASE SIASG(Compras Federais)
- TIPO DE COMPRA

ITEM

Código BR: []

Descrição CATMAT: []

BR: []

Unidade de Fornecimento: []

Genérico: Sim Não

Dados Agrupados

Adicionar

Grupo: Todos

Classe: Todos

PDM: []

UF: Todas

Município: Seleção

Posicionar

Limpar

RESULTADO

Os registros exibidos especificam as compras realizadas nos últimos 18 meses, o que corresponde ao seguinte período: 17-11-2017 a 17/05/2019

Base de Dados: BPS

Garar-Plaquita

Garar-PEF

Mostrar 20

CÓDIGO BR	DESCRIÇÃO CATMAT	DADOS DO ITEM				DADOS DA COMPRA				DADOS DA INSTITUIÇÃO				VALORES			
		UNIDADE DE FORNECIMENTO	GENÉRICO	DATA COMPRA	MODALIDADE DA COMPRA	DATA INSERÇÃO	TIPO COMPRA	FABRICANTE	FABRICANTE/FORNECEDOR	NOME DA INSTITUIÇÃO	MUNICÍPIO	UF	QTD ITENS COMPRADOS	PREÇO UNITÁRIO	CMED - PREÇO REGULADO	COMPETÊNCIA CMED	MÉDIA PONDERADA
BR0438080	AFASTADOR ODONTOLÓGICO, MATERIAL-SILICONE, TIPO:ABRIDOR DE BOCA, ESTERILIDADE-AUTOCLAVÁVEL, FORMATO-BLOCO, TAMANHO:ADULTO E INFANTIL, APRESENTAÇÃO:CONJUNTO	UNIDADE	Não	04/12/2018	Pregão	06/02/2019	A	SOUZA & LEONARDI LTDA - ME	SUPREMA DENTAL IMPORTACAO, EXPORTACAO E COMERCIO DE PRODUTOS ODONTOLÓGICOS EIRELI	ARACAJU	SE	60	4,0000	N/A	N/A	6,2481	

Mostrando 1 à 12 de 12 registro(s)

Item 01 - R\$ 9,44

CÓDIGO BR	DESCRIÇÃO CATMAT	UNIDADE DE FORNECIMENTO	GENÉRICO	DADOS DA COMPRA			DADOS DO FABRICANTE/FORNECEDOR			VALORES							
				DATA COMPRA	MODALIDADE DA COMPRA	DATA INSERÇÃO	TIPO COMPRA	FABRICANTE	FORNECEDOR	NOME DA INSTITUIÇÃO	MUNICÍPIO	UF	QTD ITENS COMPRADOS	PREÇO UNITÁRIO	CMED - PREÇO REGULADO	COMPETÊNCIA CMED	MÉDIA PONDERADA
BR0438080	AFASTADOR ODONTOLÓGICO, MATERIAL-SILICONE, TIPO:ABRIDOR DE BOCA, ESTERILIDADE:AUTOCLAVÁVEL, FORMATO:BLOCO, TAMANHO:ADULTO E INFANTIL, APRESENTAÇÃO:CONJUNTO	UNIDADE	Não	14/05/2018	Pregão	28/11/2018	A	SOUZA & LEONARDI LTDA - ME	ODONTOMED COMERCIO DE PRODUTOS MEDICO HOSPITALARES LTDA - ME	FUNDO MUNICIPAL DE SAUDE	SAO FRANCISCO	PB	5	4,0000	N/A	N/A	6,2481
BR0438080	AFASTADOR ODONTOLÓGICO, MATERIAL-SILICONE, TIPO:ABRIDOR DE BOCA, ESTERILIDADE:AUTOCLAVÁVEL, FORMATO:BLOCO, TAMANHO:ADULTO E INFANTIL, APRESENTAÇÃO:CONJUNTO	UNIDADE	Não	09/01/2019	Pregão	22/02/2019	A	MAQUIRA INDUSTRIA DE PRODUTOS ODONTOLÓGICOS LTDA	NOSGLIC PRODUTOS ODONTOLÓGICOS LTDA - EPP	MUNICÍPIO DE TABOAO DA SERRA	TABOAO DA SERRA	SP	100	4,7000	N/A	N/A	6,2481
BR0438080	AFASTADOR ODONTOLÓGICO, MATERIAL-SILICONE, TIPO:ABRIDOR DE BOCA, ESTERILIDADE:AUTOCLAVÁVEL, FORMATO:BLOCO, TAMANHO:ADULTO E INFANTIL, APRESENTAÇÃO:CONJUNTO	UNIDADE	Não	23/02/2018	Pregão	22/05/2018	A	MAQUIRA INDUSTRIA DE PRODUTOS ODONTOLÓGICOS LTDA	EMIGE MATERIAIS ODONTOLÓGICOS LTDA	MUNICÍPIO DE CAMPINA VERDE	CAMPINA VERDE	MG	13	5,9000	N/A	N/A	6,2481
BR0438080	AFASTADOR ODONTOLÓGICO, MATERIAL-SILICONE, TIPO:ABRIDOR DE BOCA, ESTERILIDADE:AUTOCLAVÁVEL, FORMATO:BLOCO, TAMANHO:ADULTO E INFANTIL, APRESENTAÇÃO:CONJUNTO	UNIDADE	Não	23/01/2018	Pregão	05/07/2018	A	MAQUIRA INDUSTRIA DE PRODUTOS ODONTOLÓGICOS LTDA	E.C. DOS SANTOS COMERCIAL EIRELI	MUNICÍPIO DE BARUERI	BARUERI	SP	34	6,3100	N/A	N/A	6,2481
BR0438080	AFASTADOR ODONTOLÓGICO, MATERIAL-SILICONE, TIPO:ABRIDOR DE BOCA, ESTERILIDADE:AUTOCLAVÁVEL, FORMATO:BLOCO, TAMANHO:ADULTO E INFANTIL, APRESENTAÇÃO:CONJUNTO	UNIDADE	Não	25/01/2018	Pregão	05/07/2018	A	MAQUIRA INDUSTRIA DE PRODUTOS ODONTOLÓGICOS LTDA	DENTAL UNIVERSO EIRELI -EPP	MUNICÍPIO DE BARUERI	BARUERI	SP	6	6,6000	N/A	N/A	6,2481
BR0438080	AFASTADOR ODONTOLÓGICO, MATERIAL-SILICONE, TIPO:ABRIDOR DE BOCA, ESTERILIDADE:AUTOCLAVÁVEL, FORMATO:BLOCO, TAMANHO:ADULTO E INFANTIL, APRESENTAÇÃO:CONJUNTO	UNIDADE	Não	05/10/2018	Pregão	23/04/2019	A	MAQUIRA INDUSTRIA DE PRODUTOS ODONTOLÓGICOS LTDA	DATHA PRODUTOS ODONTOLÓGICOS E NUTRICIONAIS LTDA - EPP	MUNICÍPIO DE TUPACIGUARA	TUPACIGUARA	MG	20	7,9000	N/A	N/A	6,2481
BR0438080	AFASTADOR ODONTOLÓGICO, MATERIAL-SILICONE, TIPO:ABRIDOR DE BOCA, ESTERILIDADE:AUTOCLAVÁVEL, FORMATO:BLOCO, TAMANHO:ADULTO E INFANTIL, APRESENTAÇÃO:CONJUNTO	UNIDADE	Não	05/10/2018	Pregão	23/04/2019	A	MAQUIRA INDUSTRIA DE PRODUTOS ODONTOLÓGICOS LTDA	EMIGE MATERIAIS ODONTOLÓGICOS LTDA	MUNICÍPIO DE TUPACIGUARA	TUPACIGUARA	MG	20	7,9000	N/A	N/A	6,2481
BR0438080	AFASTADOR ODONTOLÓGICO, MATERIAL-SILICONE, TIPO:ABRIDOR DE BOCA, ESTERILIDADE:AUTOCLAVÁVEL, FORMATO:BLOCO, TAMANHO:ADULTO E INFANTIL, APRESENTAÇÃO:CONJUNTO	UNIDADE	Não	12/04/2018	Pregão	22/08/2018	A	MAQUIRA INDUSTRIA DE PRODUTOS ODONTOLÓGICOS LTDA	ASTHAMED COMERCIO DE PRODUTOS E EQUIPAMENTOS HOSPITALARES EIRELI - EPP	FUNDO MUNICIPAL DE SAUDE DE PARAUNA	PARAUNA	GO	8	8,1000	N/A	N/A	6,2481
BR0438080	AFASTADOR ODONTOLÓGICO, MATERIAL-SILICONE, TIPO:ABRIDOR DE BOCA, ESTERILIDADE:AUTOCLAVÁVEL, FORMATO:BLOCO, TAMANHO:ADULTO E INFANTIL, APRESENTAÇÃO:CONJUNTO	UNIDADE	Não	30/07/2018	Pregão	01/10/2018	A	SOUZA & LEONARDI LTDA - ME	SUPREMA DENTAL IMPORTACAO E COMERCIO DE PRODUTOS ODONTOLÓGICOS EIRELI	MUNICÍPIO DE ATIBAIA	ATIBAIA	SP	50	8,6300	N/A	N/A	6,2481
BR0438080	AFASTADOR ODONTOLÓGICO, MATERIAL-SILICONE, TIPO:ABRIDOR DE BOCA, ESTERILIDADE:AUTOCLAVÁVEL, FORMATO:BLOCO, TAMANHO:ADULTO E INFANTIL, APRESENTAÇÃO:CONJUNTO	UNIDADE	Não	21/03/2018	Pregão	18/07/2018	A	MAQUIRA INDUSTRIA DE PRODUTOS ODONTOLÓGICOS LTDA	BASE MEDICAL DISTRIBUIDORA DE MEDICAMENTOS HOSPITALARES E ODONTOLÓGICOS LTDA - EPP	FUNDO MUNICIPAL DE SAUDE DO MUNICÍPIO DE IBIPITANGA	IBIPITANGA	BA	40	8,7800	N/A	N/A	6,2481

DADOS DO ITEM			DADOS DA COMPRA			DADOS DO FABRICANTE/FORNECEDOR			DADOS DA INSTITUIÇÃO			VALORES				
CÓDIGO BR	DESCRIÇÃO CATHAT	UNIDADE DE FORNECIMENTO	DATA COMPRA	MODALIDADE DA COMPRA	DATA INSERÇÃO	TIPO COMPRA	FABRICANTE	FORNECEDOR	OME DA INSTITUIÇÃO	MUNICIPIO	UF	QTD ITENS COMPRADOS	PREÇO UNITARIO	CMED - PREÇO REGULADO	COMPETENCIA CMED	MÉDIA PONDERADA
BR0438080	AFASTADOR ODONTOLÓGICO, MATERIAL: SILICONE, TIPO: ABRIDOR DE BOCA, ESTERILIDADE: AUTOCLAVÁVEL, FORMATO: BLOCO, TAMANHO: ADULTO E INFANTIL, APRESENTAÇÃO: CONJUNTO	UNIDADE	21/08/2018	Pregão	30/10/2018	A	GOLGRAN INDUSTRIA E COMERCIO DE INSTRUMENTAL ODONT LTDA	FOSSAITO & MARCELLO LTDA - ME	CONSORCIO INTERMUNICIPAL DE SAUDE	PATO BRANCO	PR	50	153.2000	N/A	N/A	6,2481

Mostrando 1 a 12 de 12 registro(s)

Suporte a sistemas: 135 - opção 2
 e-mail: suporte.sistemas@datasus.gov.br
 Fale conosco: <http://datasus.saude.gov.br/fale-conosco>

Precisa de ajuda?

Acompanhe seu Pedido

1070 2ª Via do Boleto

Entre ou Cadastre-se Minha Conta

O que você procura?

Por Categoria

Repetir Pedido

Tudo Que Você Precisa

Promoções



Dental Cremer | Instrumentais | Abridor de Boca

Produto

Indicação

Características

Itens Inclusos

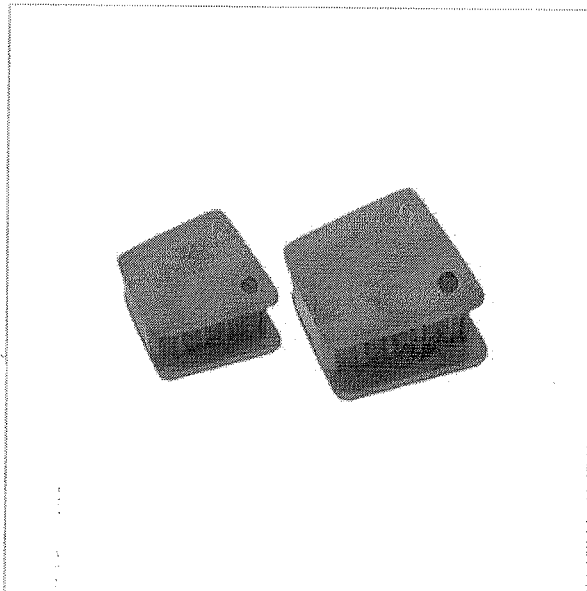

Abridor De Boca Abritec - Maquira

Cod. de Referência: 385434

★★★★★ (6)

Veja opiniões de quem já comprou

Embalagem com 2 unidades. Escolha o tamanho.

FRETE GRÁTIS! NAS COMPRAS ACIMA DE R\$100,00

A partir de: **R\$10,90**

Condições de Pagamento [+]

Rosa P e G (Cód. 385441)

R\$10,90

1

COMPRAR

Azul P e G (Cód. 385434)

R\$10,90

1

COMPRAR

VOCÊ ESTÁ EM UM AMBIENTE SEGURO

APROVEITE E COMPRE JUNTO



+

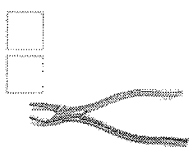

+

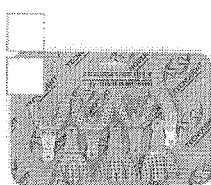

=

Leve junto por:

R\$ 140,58

COMPRAR TODOS

Abridor De Boca Abritec - Maquira

Embalagem com 2 unidades. Escolha o tamanho.

★★★★★ (6)

A partir de: **R\$ 10,90**

Fórceps Infantil - Golgran

Embalagem com 1 unidade. Escolha o modelo.

★★★★☆ (2)

A partir de: **R\$ 83,50**

Moldeira Perfurada Infantil Alumínio - Tecnodent

Embalagem com 7 unidades. 3 inferiores, 3 superiores e 1 giratória.

★★★★★ (1)

A partir de: **R\$ 46,18**

1

Modelo

1

Modelo

1

Indicação

Características

Itens Inclusos

* Indicado para manter a boca do paciente aberta, para melhor visão do campo operacional, facilitando e proporcionando conforto durante procedimentos odontológicos.

POSSO AJUDAR?

OPINIÕES DOS CONSUMIDORES

RELATÓRIO PÚBLICO
(medicamentos, materiais médico-hospitalares e gases medicinais)

PESQUISAR POR

ITEM
 MODALIDADE
 INSTITUIÇÃO
 FORNECEDOR
 FABRICANTE
 FAIXA
 PERÍODO
 BASE SIASG (Compras Federais)
 TIPO DE COMPRA

ITEM

Itens 2 e 3 - R\$ 218,48

Código BR:

Descrição CATMAT:

Unidade de Fornecimento:

Genérico: Sim Não

Dados Agrupados

Grupo:

Classe:

PDM:

UF:

Município:

Pesquisar

Limpar

RESULTADO

Os registros exibidos especificam as compras realizadas nos últimos 18 meses, o que corresponde ao seguinte período: 17-11-2017 a 17/05/2019

Base de Dados BPS

Mostrar 20

DADOS DO ITEM			DADOS DA COMPRA			DADOS DO FORNECEDOR			DADOS DA INSTITUIÇÃO			VALORES				
CÓDIGO BR	DESCRIÇÃO CATMAT	UNIDADE DE FORNECIMENTO	DATA COMPRA	MODALIDADE DA COMPRA	DATA INSCRIÇÃO	FABRICANTE	FABRICANTE	FORNECEDOR	NOME DA INSTITUIÇÃO	MUNICIPIO	UF	QTD ITENS COMPRADOS	PREÇO UNITÁRIO	CMED - PREÇO REGULADO	COMPETÊNCIA CMED	MÉDIA PONDERADA
Nenhum registro encontrado..																

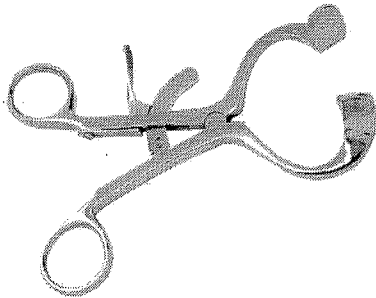
**ABRIDOR DE BOCA MOLT -
GOLGRAN**

COD: 002002000

0 de 5

(0)

Por R\$218,34R\$207,42 no boleto à vista
ou 1X de R\$218,34 no cartão Resgate por
20790 pontos no
Surya Club

Escolha abaixo a variação do produto antes de adicionar ao carrinho.

[Adicionar ao carrinho](#)[Comprar agora](#)

Ex: Anterior, posterior, rosa, azul, etc...

[Filtrar](#)

002002002

**ABRIDOR DE BOCA MOLT ADULTO -
GOLGRAN****R\$ 218,34**Quant: [Adicionar ao carrinho](#)

002002001

**ABRIDOR DE BOCA MOLT INFANTIL -
GOLGRAN****R\$ 218,34**Quant: [Adicionar ao carrinho](#)[Adicionar ao carrinho](#)[Comprar agora](#)**Informações do produto****Apresentação**

Embalagem com 1 unidade.

Características

Fabricado em aço inoxidável, autoclavável.

Week Kulzer no mês de Aniversário Surya!
Indicações[Confira as ofertas >](#)



(<https://www.dentalgutierre.com.br/>)

Home (<https://www.dentalgutierre.com.br/>) > Instrumentais (<https://www.dentalgutierre.com.br/instrumentais>) >

Abridor de Boca (<https://www.dentalgutierre.com.br/instrumentais/abridor-de-boca>)

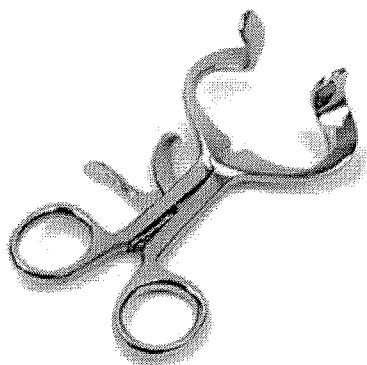

Podemos ajudar?



(<https://www.dentalgutierre.cc>)

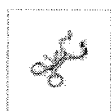

Tweetar (<https://twitter.com/share>)
Abridor de Boca Molt Adulto Golgran SKU 002666

R\$ 238,09

Quantidade

Adicionar ao Carrinho

Finalizar Compra

- Consulte opções de parcelamento
- Consulte frete e prazo de entrega

Indicações

Características e benefícios

Precisa de ajuda?

Acompanhe seu Pedido

NOVA 2ª Via do Boleto

Entrar ou Cadastre-se
Minha Conta

O que você procura?

Por Categoria

Repetir Pedido

Tudo Que Você Precisa

Promoções

Dental Cremer | Instrumentais | Abridor de Boca

Produto

Indicação

Características

Itens Inclusos

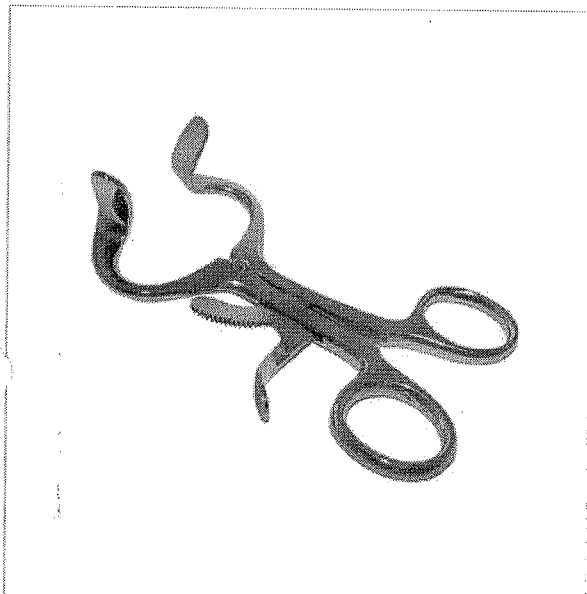

Abridor de Boca Molt Infantil - Ice

Cod. de Referência: 102161

☆☆☆☆☆ (0)

Avalie este produto

Embalagem com 1 unidade.



FRETE GRÁTIS! NAS COMPRAS ACIMA DE R\$100,00

Por: **R\$199,00**

Condições de Pagamento [+]

QUANTIDADE:

1

COMPRAR

VOCÊ ESTÁ EM UM AMBIENTE SEGURO

APROVEITE E COMPRE JUNTO



+



+

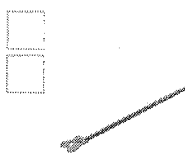

=

Leve junto por:

R\$ 227,54

R\$ 223,54

COMPRAR TODOS

Abridor de Boca Molt Infantil - Ice

Embalagem com 1 unidade.

A partir de:
R\$ 199,00

GANHE BRINDE

Babador Impermeável - Allprime

Embalagem com 100 unidades. Branco.

☆☆☆☆☆ (27)

A partir de:
~~R\$ 14,90~~
R\$ 10,90

Tentacânula - Fava

Unidade.

☆☆☆☆☆ (1)

A partir de:
R\$ 13,64

1

1

1

Indicação

Características

Itens Inclusos

* Indicada para manter o paciente com a boca aberta.

POSSO AJUDAR?

OPINIÕES DOS CONSUMIDORES

RELATÓRIO PÚBLICO
(medicamentos, materiais médico-hospitalares e gases medicinais)

PESQUISAR POR

- ITEM
- MODALIDADE
- INSTITUIÇÃO
- FORNECEDOR
- FABRICANTE
- FAIXA
- PERÍODO
- BASE SIASG(Compras Federais)
- TIPO DE COMPRA

ITEM

Código BR:

Descrição CATMAT:
RESINA AGRÍCOLA USO ODONTOLÓGICO, TIPO:AUTOPOLIMERIZÁVEL, ASPECTO FÍSICO:LÍQUIDO

Unidade de Fornecimento:

Unidade de Fornecimento:

Genérico: Sim Não

Dados Agrupados

Adicionar

Grupo:

Todos

Classe:

Todos

PDMI:

UF:

Todos

Município:

Selecione

Pesquisar

Limpar

RESULTADO

Os registros exibidos especificam as compras realizadas nos últimos 18 meses, o que corresponde ao seguinte período: 17-11-2017 a 17/05/2019
Base de Dados BPS

Mostrar 20

DADOS DO ITEM			DADOS DA COMPRA				DADOS DO FABRICANTE/FORNECEDOR			DADOS DA INSTITUIÇÃO				VALORES			
CODIGO BR	DESCRIÇÃO CATMAT	UNIDADE DE FORNECIMENTO	GENÉRICO	DATA COMPRA	MODALIDADE DA COMPRA	DATA INSERÇÃO	TIPO COMPRA	FABRICANTE	FORNECEDOR	NOME DA INSTITUIÇÃO	MUNICÍPIO	UF	QTD ITENS COMPRADOS	PREÇO UNITÁRIO	CMED - PREÇO REGULADO	COMPETÊNCIA CMED	MÉDIA PONDERADA
BR0390456	RESINA AGRÍCOLA USO ODONTOLÓGICO, TIPO:AUTOPOLIMERIZÁVEL, ASPECTO FÍSICO:LÍQUIDO	FRASCO 1000,00 ML	Não	13/12/2017	Pregão	06/03/2018	A	ADRIANA PAULA T I GOMES IMPORTACAO E EXPORTACAO	GUSTAVO NICOLINO - EPP	MUNICÍPIO DE ALTINOPOLIS	ALTINOPOLIS	SP	20	53.0000	N/A	N/A	66.5556
BR0390456	RESINA AGRÍCOLA USO ODONTOLÓGICO, TIPO:AUTOPOLIMERIZÁVEL, ASPECTO FÍSICO:LÍQUIDO	FRASCO 1000,00 ML	Não	07/05/2018	Pregão	18/10/2018	A	DENTSPLY INDUSTRIA E COMERCIO LIMITADA	DISTRIBUIDORA DOM CABRAL LTDA	MUNICÍPIO DE GRUPIARA	GRUPIARA	MG	16	83.5000	N/A	N/A	66.5556

Mostrando 1 à 3 de 3 registro(s)

Precisa de ajuda?

Acompanhe seu Pedido

RECIBO 2ª Via do Boletim

Entre ou Cadastre-se Minha Conta

O que você procura?

Por Categoria

Repetir Pedido

Tudo Que Você Precisa

Promoções



Dental Cremer | Prótese | Resina Acrilica | Resina Acrilica Autopolimerizavel

Produto

Indicação

Características

Itens Inclusos

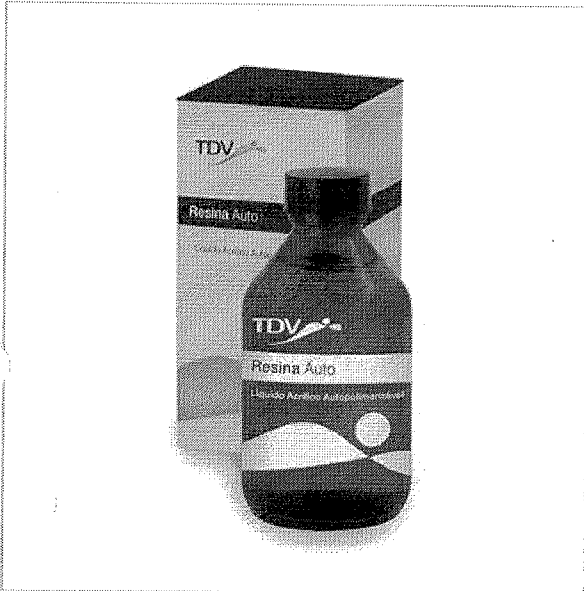

Resina Acrilica Autopolimerizavel Liquida - TDV

Cod. de Referência: 568158

★★★★☆ (2)

Veja opiniões de quem já comprou

Frasco com 500ml.



FRETE GRÁTIS! NAS COMPRAS ACIMA DE R\$100,00

Por: **R\$68,02**

Condições de Pagamento [+]

QUANTIDADE:

1

COMPRAR

VOCÊ ESTÁ EM UM AMBIENTE SEGURO

APROVEITE E COMPRE JUNTO



+

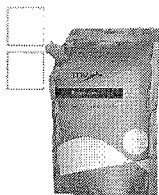

+

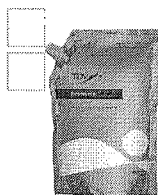

=

Leve junto por:

R\$ 310,46

COMPRAR TODOS

Resina Acrilica Autopolimerizavel Liquida - TDV

Frasco com 500ml.

★★★★☆ (2)

A partir de: **R\$ 68,02**

Resina Acrilica Autopolimerizavel em Po - TDV

Embalagem com 1kg.

★★★★☆ (2)

A partir de: **R\$ 156,94**

Resina Acrilica Autopolimerizavel em Po - TDV

Embalagem com 450g.

★★★★☆ (1)

A partir de: **R\$ 85,50**

1

1

1

Indicação

Características

Itens Inclusos

Liquido para uso em conjunto com resina acrilica autopolimerizavel.

POSSO AJUDAR?

OPINIÕES DOS CONSUMIDORES



RESINA ACRILICA AUTO JET LIQUIDO 500ML - CLASSICO

COD: 004006000

5 de 5

(1)

Por R\$75,34

RS71,57 no boleto à vista ou 1X de R\$75,34 no cartão

Resgate por 9188 pontos no Surya Club

Quantidade:

Adicionar ao carrinho

Comprar agora

Informações do produto

Apresentação

Embalagem com 500ml. de liquido incolor.

Características

Resina autopolimerizante (rápida).

Indicações

Indicada para consertos e reembasamentos.

Ver Mais

É do seu gosto? Então veja estes produtos similares



Resina Acrilica Auto JET Liquido 60ml - Classico

Por R\$16,32

Week Kulzer no mês de Aniversário Surya!

Confira as ofertas >



Resina Acrilica Auto JET Liquido 30ml - Classico

Por R\$12,50



Resina Acrilica Auto JET Liquido 1000ml - Classico

Por R\$135,32

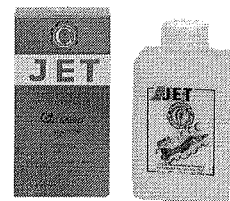

Resina Acrilica Auto Jet Po 2.25Kg - Classico

Por R\$357,14

Procurar produtos...

0 - R\$0,00

- DESCARTÁVEIS
- DIABETES
- EQUIPAMENTOS
- HIGIENE E BELEZA
- HOME CARE
- ORTOPEDIA
- SAÚDE

Principal → Resina Acrílica Auto JET - 500ml - Clássico

DEPARTAMENTOS

- Cliniçgo
- Descartáveis
- Diabetes +
- Equipamentos Médicos e Odontológicos
- Higiene e Beleza +
- Home Care +
- Odontologia +
- Ortopedia +
- Podologia e Manicures
- Saúde +



Resina Acrílica Auto JET - 500ml - Clássico

Modelo: 3030 : 36
Disponibilidade: Em estoque

R\$82,15

1 COMPRAR

Lista de desejos Comparar

0 comentários / Escreva um comentário

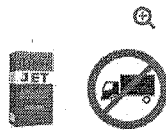

DESCRIÇÃO COMENTÁRIOS (0)

OBS: PRODUTO DE VENDA EXCLUSIVA PARA RETIRADA NA LOJA FÍSICA OU ENTREGA PARA VOTORANTIM/SOROCABA - SP
PRODUTO NÃO ENVIADO POR CORREIO

Acrílico Auto Polimerizante (Rápida) para consertos e reembasamentos.
- Embalagem com 500ml

- Principal
- ore
- Entre em contato
- Acessar
- Cadastre-se
- Política de Privacidade
- Política de Troca e Devolução

Entregamos em todo Brasil

Central de Atendimento (15) 2101-6766

Site Seguro Aqui sua compra é protegida



Banco de Preços em Saúde

RELATÓRIOS ALTERAR DADOS SAIR

RELATÓRIO PÚBLICO
(medicamentos, materiais médico-hospitalares e gases medicinais)

PESQUISAR POR

- ITEM
- MODALIDADE
- INSTITUIÇÃO
- FORNECEDOR
- FABRICANTE
- FAIXA
- PERÍODO
- BASE SIASG(Compras Federais)
- TIPO DE COMPRA

ITEM

Código BR:

BR:

Unidade de Fornecimento:

Genérico: Sim Não

Dados Agrupados

Adicionar

Grupo: Todos

Classe: Todos

PDM:

UF: Todos Município: Selecionar

Item 05 - R\$ 84,00

Pesquisar

Limpar

Gerar Planilha

Gerar PDF

RESULTADO

Os registros exibidos especificam as compras realizadas nos últimos 18 meses, o que corresponde ao seguinte período: 17-11-2017 a 17/05/2019

Base de Dados BPS

CÓDIGO BR	DESCRIÇÃO CATMAT	UNIDADE DE FORNECIMENTO	GENÉRICO	DADOS DA COMPRA			DADOS DO FABRICANTE/FORNECEDOR		DADOS DA INSTITUIÇÃO			VALORES					
				DATA COMPRA	MODALIDADE DA COMPRA	DATA INSERÇÃO	TIPO COMPRA	FABRICANTE	FORNECEDOR	NOME DA INSTITUIÇÃO	MUNICÍPIO	UF	QTD ITENS COMPRADOS	PREÇO UNITÁRIO	CMED - PREÇO REGULADO	COMPETÊNCIA CMED	MÉDIA PONDERADA
BR0390459	RESINA ACRILICA USO ODONTOLÓGICO, TIPO:AUTOPOLIMERIZÁVEL, ASPECTO FÍSICO:PO, COR:COM COR	FRASCO 440,00 G	Não	25/03/2019	Pregão	09/05/2019	A	VIPI INDUSTRIA, COMERCIO, EXPORTACAO E IMPORTACAO DE PRODUTOS ODONTOLÓGICOS LTDA.	PROFARM COMERCIO DE MEDICAMENTOS E MATERIAL HOSPITALAR LTDA	FUNDO MUNICIPAL DE SAUDE	GUARAI	TO	30	16,3200	N/A	N/A	33,8012
BR0390459	RESINA ACRILICA USO ODONTOLÓGICO, TIPO:AUTOPOLIMERIZÁVEL, ASPECTO FÍSICO:PO, COR:COM COR	FRASCO 80,00 G	Não	13/12/2017	Pregão	06/03/2018	A	ARTIGOS ODONTOLÓGICOS CLASSICO LTDA	COMERCIAL RIBEIRAOPRETANA DE PROD ODONTOLÓGICOS LTDA - ME	MUNICÍPIO DE ALTINOPOLIS	ALTINOPOLIS	SP	5	26,5000	N/A	N/A	26,5000

Mostrando 1 a 4 de 4 registro(s)

CÓDIGO BR	DADOS DO ITEM				DADOS DA COMPRA			DADOS DA INSTITUIÇÃO				VALORES					
	DESCRIÇÃO CATMAT	UNIDADE DE FORNECIMENTO	GENÉRICO	DATA COMPRA	MODALIDADE DA COMPRA	DATA INSERÇÃO	TIPO COMPRA	FABRICANTE	FORNECEDOR	NOME DA INSTITUIÇÃO	MUNICIPIO	UF	QTD ITENS COMPRADOS	PREÇO UNITARIO	CMED - PREÇO REGULADO	COMPETÊNCIA CMED	MÉDIA PONDERADA
BR0390459	RESINA ACRILICA USO ODONTOLÓGICO, TIPO:AUTOPOLIMERIZÁVEL, ASPECTO FÍSICO:PO, COR:COM COR	FRASCO 440,00 G	Não	21/08/2018	Pregão	30/10/2018	A	GOLGRAN INDUSTRIA E COMERCIO DE INSTRUMENTAL ODONT LTDA	POSSATTO & MARCELLO LTDA - ME	CONSORCIO INTERMUNICIPAL DE SAUDE	PATO BRANCO	PR	50	44,2900	N/A	N/A	33,8012
BR0390459	RESINA ACRILICA USO ODONTOLÓGICO, TIPO:AUTOPOLIMERIZÁVEL, ASPECTO FÍSICO:PO, COR:COM COR	GRAMA	Não	04/04/2018	Pregão	08/05/2018	A	ADRIANA PAULA T I GOMES IMPORTACAO E EXPORTACAO	DENTALMED COMERCIO E REPRESENTACOES LTDA	FUNDO MUNICIPAL DE SAUDE DE BELEM	BELEM	PB	5	74,4800	N/A	N/A	74,4800

Mostrando 1 à 4 de 4 registros(s)

Suporte a sistemas: 136 - opção 8
 e-mail: suporte.sistemas@datasus.gov.br
 Fale conosco: <http://datasus.saude.gov.br/fale-conosco>



ACABAMENTO E POLIMENTO

- Disco de Feltro
- Discos de Lixa
- Pasta de Polimento
- Pontas Polidoras para Resina
- Tiras de Aço para Amálgama
- Tiras de Lixa para Resina
- Tiras de Poliéster

ADESIVOS, ÁCIDO GEL E AFINS

AFASTAMENTO GENGIVAL

- Fio Retrator
- Hemostáticos

AGULHA GENGIVAL

AFIAÇÃO DE ALICATES

AMÁLGAMA E MERCÚRIO

- Amálgama em Cápsula
- Amálgama em Pó (Limalha de Prata)
- Mercúrio Vivo

ANESTÉSICO

- Venda sob Prescrição Médica ou de Cirurgião Dentista

BROCA

- Carbide FG para Alta
- Cirúrgica
- de Aço para Baixa Rotação CA
- de Aço para Baixa Rotação PM
- para Endodontia
- Para Laboratório
- Ponta Diamantada FG
- Transmetal

CERA

CIMENTO

- Resinoso
- Cirúrgico
- Endodôntico
- Fosfato de Zinco
- Hidróxido de Cálcio
- Obturador Provisório

Você está em: Página Inicial RESINA ACRÍLICA

Acrílico Jet Pó 440 gr

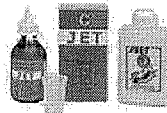

Marca: Clássico

por: R\$ 89,00 / cada

[Ver todas as formas de pagamentos](#)

Cor:

- | | |
|--|---|
| <input type="checkbox"/> Incolor - R\$ 89,00 | 1 |
| <input type="checkbox"/> Rosa - R\$ 89,00 | 1 |

INDIQUE A UM AMIGO

TIRE SUAS DÚVIDAS

CONTINUAR COMPRANDO

Comprar

DESCRIÇÃO GERAL

FORMAS DE PAGAMENTO

COMENTÁRIOS

Resina JET auto polimerizante (rápida) para consertos e reembasamentos.

Produtos Relacionados

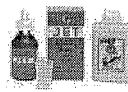
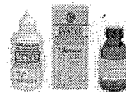
Acrílico Jet Pó 220 gr
por: R\$ 54,00Acrílico Dencor Pó 78 gr
por: R\$ 18,80Acrílico Durallay Pó 25 gr
por: R\$ 155,00**R\$ 147,25** à vista
com desconto Depósito
BancárioAcrílico Dencrilay Speed
Pó 25 gr
por: R\$ 25,63

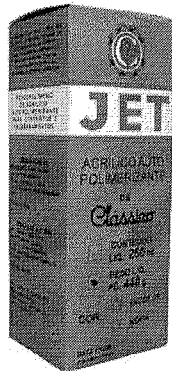
**RESINA ACRILICA AUTO JET PO 440G - CLASSICO**

COD: 004013000

0 de 5

(0)

Por R\$88,54R\$84,11 no boleto à vista
ou 1X de R\$88,54 no cartão Resgate por 8468 pontos no Surya Club

Escolha abaixo a variação do produto antes de adicionar ao carrinho.

[Adicionar ao carrinho](#)[Comprar agora](#)

Ex: Anterior, posterior, rosa, azul, etc...

[Filtrar](#)

004013001

**RESINA ACRILICA AUTO JET PO 440G
INCOLOR - CLASSICO****R\$ 88,54**Quant: [Adicionar ao carrinho](#)

004013002

**RESINA ACRILICA AUTO JET PO 440G
ROSA - CLASSICO****R\$ 88,54**Quant: [Adicionar ao carrinho](#)[Adicionar ao carrinho](#)[Comprar agora](#)**Informações do produto****Apresentação**

Frasco com 440g.

Características

Resina acrílica autopolimerizável (rápida).

Week Kulzer no mês de Aniversário Surya!
Indicações[Confira as ofertas >](#)

RELATÓRIO PÚBLICO
(medicamentos, materiais médico-hospitalares e gases medicinais)

PESQUISAR POR

- ITEM
- MODALIDADE
- INSTITUIÇÃO
- FORNECEDOR
- FABRICANTE
- FAIXA
- PERÍODO
- BASE SIASG(Compras Federais)
- TIPO DE COMPRA

ITEM

Item 06 - R\$ 44,05

Código BR:

Descrição CATMAT:

Unidade de Fornecimento:

Genérico: Sim Não

Grupo:

Classe:

PDM:

UF:

Município:

Pesquisar

Limpar

RESULTADO

Os registros exibidos especificam as compras realizadas nos últimos 18 meses, o que corresponde ao seguinte período: 20-11-2017 a 20/05/2019
Base de Dados BPS

DADOS DO ITEM		DADOS DA COMPRA			DADOS DO FABRICANTE/FORNECEDOR			DADOS DA INSTITUIÇÃO				VALORES								
CÓDIGO BR	DESCRIÇÃO CATMAT	UNIDADE DE FORNECIMENTO	GENÉRICO	DATA COMPRA	MODALIDADE DA COMPRA	DATA INSCRIÇÃO	TIPO COMPRA	FABRICANTE	FABRICANTE	FABRICANTE	FORNECEDOR	FORNECEDOR	NOME DA INSTITUIÇÃO	MUNICÍPIO	UF	QTD ITENS COMPRADOS	PREÇO UNITÁRIO	CMED - PREÇO REGULADO	COMPETÊNCIA CMED	MÉDIA PONDERADA
Nenhum registro encontrado..																				

Mostrar 20



(<https://www.dentalgutierre.com.br/>)

Busque aqui..

Home (<https://www.dentalgutierre.com.br/>) > Descartáveis (<https://www.dentalgutierre.com.br/descartaveis>) >

Agulha e Seringa (<https://www.dentalgutierre.com.br/descartaveis/agulha-e-seringa>)

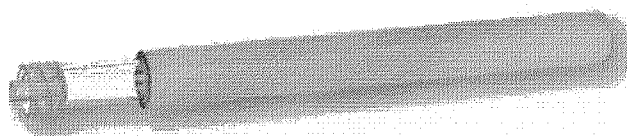

ULTRADENT
PRODUCTS, INC.

Podemos ajudar?



(<https://www.dentalgutierre.cc>)

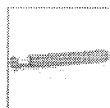

Tweetar (<https://twitter.com/share>)

Cânula p/ Aspiração Luer Vaccum c/5 Und. - Ultradent SKU 014279

R\$ 44,75

Quantidade

Adicionar ao Carrinho

Finalizar Compra

Consulte opções de parcelamento

Consulte frete e prazo de entrega

Indicações

Características e benefícios

Busque aqui...



(https://w

(https://www.dentalsorria.com.br/)

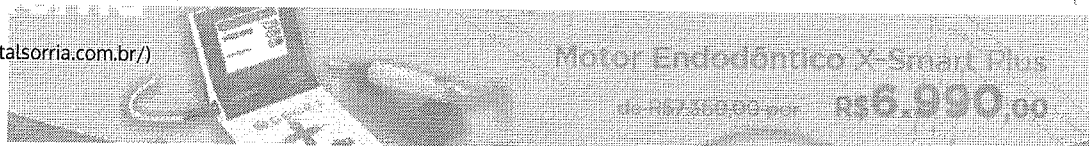

(https://www.dentalsorria.com.br/xsmart.html)

Ponta Adaptador Luer Vacuum - Ultradent

Embalagem com 5 unidades.

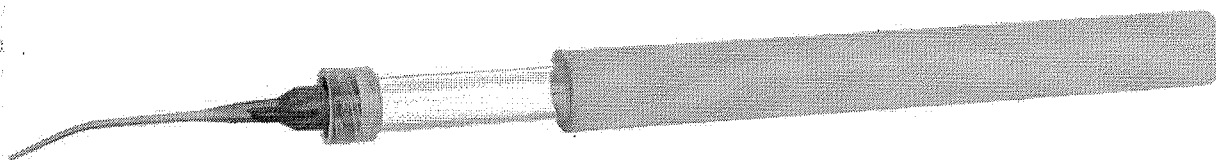
**R\$44,75**

Em 1x sem juros no cartão de R\$44,75

R\$42,51 à vista

no boleto bancário com 5% de desconto

0



Comprar

Digite seu CEP...

Calcular Frete

No boleto parcelado

***Em até 6x
sem juros*** com parcela mínima de R\$ 200,00
Mediante aprovação de crédito

Pagamento Antecipado

***Ganhe até 5%
de desconto**

* desconto concedido ao selecionar boleto a vista

Nos cartões

***Em até 6x
sem juros**

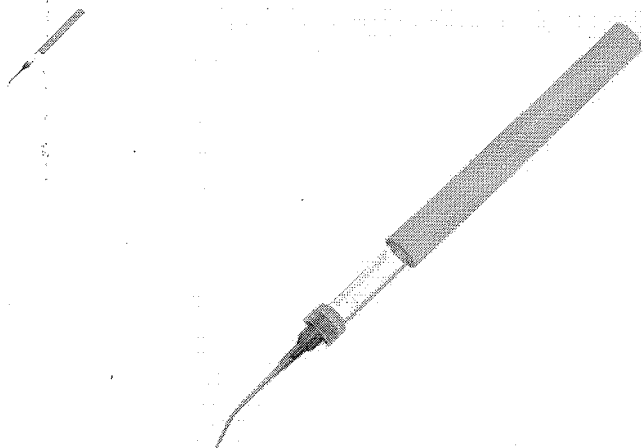

ADAPTADOR DE PONTAS PARA SUCCAO LUER VACUUM COM 5UN - ULTRADENT

COD: 038032000

5 de 5

(1)

Por R\$42,64

R\$40,51 no boleto à vista
ou 1X de R\$42,64 no cartão
 Resgate por 3888
pontos no Surya
Club
Quantidade: [Adicionar ao carrinho](#)[Comprar agora](#)

Informações do produto

Apresentação

Embalagem com 5 unidades.

Características

- * O adaptador permite conectar as pontas de seringa Ultradent ao sistema de aspiração do consultório;
- * Utilizar com as pontas Capillary/Endo-Eze;
- * Universal: para tubulações de sucção menores, retire o tubo exterior de plástico branco do adaptador de vácuo Luer.

Indicações

Aspira eficazmente os fluidos dos canais radiculares, mantém o campo cirúrgico limpo e seco e elimina o fluido suculoso e a saliva das restaurações.

[Ver Mais](#)

É do seu gosto? Então veja estes produtos similares

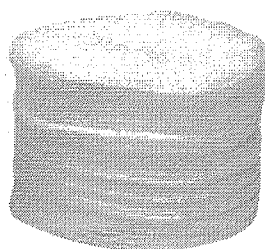

Tamborel Endometric Com 50
Unidades - Angelus

Por R\$21,43

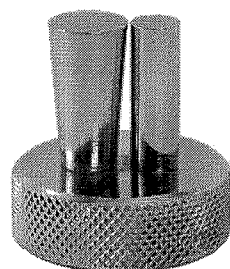

Flexor De Lima Endo Inox - Prisma

Por R\$30,18



Stop De Silicone 1,5mm Com 100
Unidades - Angelus

Por R\$39,24

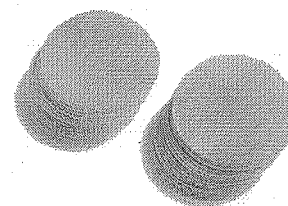

Refil De Tamborel Com 50 Unidades -
Maquira

Por R\$19,90



RELATÓRIO PÚBLICO
(medicamentos, materiais médico-hospitalares e gases medicinais)

ITEM
 MODALIDADE
 INSTITUIÇÃO
 FORNECEDOR
 FABRICANTE
 FAIXA
 PERÍODO
 BASE SIASG(Compras Federais)
 TIPO DE COMPRA

ITEM

Código BR:

Unidade de Fornecimento:

Descrição CATMAT:

Genérico: Sim Não

Dados Agrupados: Adicionar

Grupo:

Classe:

PDM:

UF: Município:

Item 07 - R\$ 94,10

Pesquisar Limpar

RESULTADO

Os registros exibidos especificam as compras realizadas nos últimos 18 meses, o que corresponde ao seguinte período: 20-11-2017 a 20/05/2019
Base de Dados BPS

DADOS DO ITEM		DADOS DA COMPRA				DADOS DO FABRICANTE/FORNECEDOR			DADOS DA INSTITUIÇÃO				VALORES				
CÓDIGO BR	DESCRIÇÃO CATMAT	UNIDADE DE FORNECIMENTO	GENÉRICO	DATA COMPRA	MODALIDADE DA COMPRA	DATA INSERÇÃO	TIPO COMPRA	FABRICANTE	FORNECEDOR	NOME DA INSTITUIÇÃO	MUNICÍPIO	UF	QTD ITENS COMPRADOS	PREÇO UNITÁRIO	CMED - PREÇO REGULADO	COMPETÊNCIA CMED	MÉDIA PONDERADA
BR0391134	ADESIVO DENTAL TIPO:FOTOPOLIMERIZÁVEL, COMPONENTES:ADESIVO + PRIMER + ÁCIDO	FRASCO 6,00 G	Não	21/08/2018	Pregão	30/10/2018	A	3M DO BRASIL LTDA	DENTAL CREMER PRODUTOS ODONTOLÓGICOS SA	CONSORCIO INTERMUNICIPAL DE SAUDE	PATO BRANCO	PR	250	70,2000	N/A	N/A	70,8603
BR0391134	ADESIVO DENTAL TIPO:FOTOPOLIMERIZÁVEL, COMPONENTES:ADESIVO + PRIMER + ÁCIDO	FRASCO 6,00 G	Não	21/03/2018	Pregão	04/06/2018	A	3M DO BRASIL LTDA	DENTAL UNIVERSO EIRELI - EPP	MUNICÍPIO DE IPIACU	IPIACU	MG	20	78,3000	N/A	N/A	70,8603

Mostrar: 20

Mostrando 1 à 4 de 4 registro(s)

DADOS DO ITEM				DADOS DA COMPRA				DADOS DO FABRICANTE/FORNECEDOR				DADOS DA INSTITUIÇÃO				VALORES			
CÓDIGO - BR	DESCRIÇÃO CATMAT	UNIDADE DE FORNECIMENTO	GENÉRICO	DATA COMPRA	MODALIDADE DA COMPRA	DATA INSERÇÃO	TIPO COMPRA	FABRICANTE	FORNECEDOR	NOME DA INSTITUIÇÃO	MUNICÍPIO	UF	QTD ITENS COMPRADOS	PREÇO UNITÁRIO	CMED - PREÇO REGULADO	COMPETÊNCIA CMED	MÉDIA PONDERADA		
BR0391134	ADESIVO DENTAL TIPO:FOTOPOLIMERIZÁVEL, COMPONENTES:ADESIVO + PRIMER + ACIDO	FRASCO 6,00 G	N80	19/04/2018	Dispensa de Licitação	14/01/2019	A	3M DO BRASIL LTDA	JOSE APARECIDO DE ARAUJO JAU - EPP	MUNICÍPIO DE PEDERNEIRAS	PEDERNEIRAS	SP	2	79,0000	N/A	N/A	70,8603		
BR0391134	ADESIVO DENTAL TIPO:FOTOPOLIMERIZÁVEL, COMPONENTES:ADESIVO + PRIMER + ACIDO	FRASCO 6,00 G	N80	13/12/2017	Pregão	06/03/2018	A	3M DO BRASIL LTDA	GUSTAVO NICOLINO - EPP	MUNICÍPIO DE ALTINOPOLIS	ALTINOPOLIS	SP	100	125,0000	N/A	N/A	70,8603		

Mostrando 1 à 4 de 4 registros(s)

Supporte a sistemas: 136 - opção 8
 e-mail: suporte.sistemas@datasus.gov.br
 Fale conosco: <http://datasus.saude.gov.br/fale-conosco>



RELATÓRIO PÚBLICO (medicamentos, materiais médico-hospitalares e gases medicinais)

PESQUISAR POR

- ITEM
- MODALIDADE
- INSTITUIÇÃO
- FORNECEDOR
- FABRICANTE
- FAIXA
- PERÍODO
- BASE SIASG (Compras Federats)
- TIPO DE COMPRA

ITEM

Código BR: 0391134

BR: 0391134

Descrição CATMAT: Afastador cirúrgico minnesota

Unidade de Fornecimento:

Unidade de Fornecimento: [dropdown]

Genérico: Sim Não

Dados Agrupados

Adicionar

Grupo:

Todos

Classe:

Todos

PDM:

UF:

Todas

Município:

Selecione

Item 08 - R\$24,43

Pesquisar

Limpar

RESULTADO

Os registros exibidos especificam as compras realizadas nos últimos 18 meses, o que corresponde ao seguinte período: 20-11-2017 a 20/05/2019 Base de Dados: BPS

Gerar Planilha

Gerar PDF

DADOS DO ITEM		DADOS DA COMPRA			DADOS DO FABRICANTE/FORNECEDOR		DADOS DA INSTITUIÇÃO			VALORES								
CÓDIGO BR	DESCRIÇÃO CATMAT	UNIDADE DE FORNECIMENTO	GENÉRICO	DATA COMPRA	MODALIDADE DA COMPRA	DATA INSERÇÃO	TIPO COMPRA	FABRICANTE	FABRICANTE	FORNECEDOR	NOME DA INSTITUIÇÃO	MUNICÍPIO	UF	QTD ITENS COMPRADOS	PREÇO UNITÁRIO	CMED - PREÇO REGULADO	COMPETÊNCIA CMED	MÉDIA PONDERADA
Nenhum registro encontrado.																		

Mostrar 20



O que você está procurando?



INÍCIO / VETERINÁRIA / INSTRUMENTAIS CIRÚRGICOS VETERINÁRIOS / AFASTADORES VETERINÁRIOS



Afastador Minessota

★★★★★

R\$25,00

9x de R\$2,78 s/ juros Cartão de Crédito

ou R\$23,75 à vista no Boleto

Afastador Minessota.

Instrumento Cirúrgico não articulado não cortante.

Produzido em Aço Inoxidável.

Utilizado para afastar o lábio e bochecha durante a cirurgia.

Disponibilidade: 1 a 7 dias úteis.

- 1 +

COMPRAR

REF: AI0078

Categorias: Afastadores, Afastadores Veterinários, Instrumentais Cirúrgicos, Instrumentais Cirúrgicos Veterinários, Odontologia, Veterinária

GTIN: AI0078

Calcular Frete

00000-000

OK

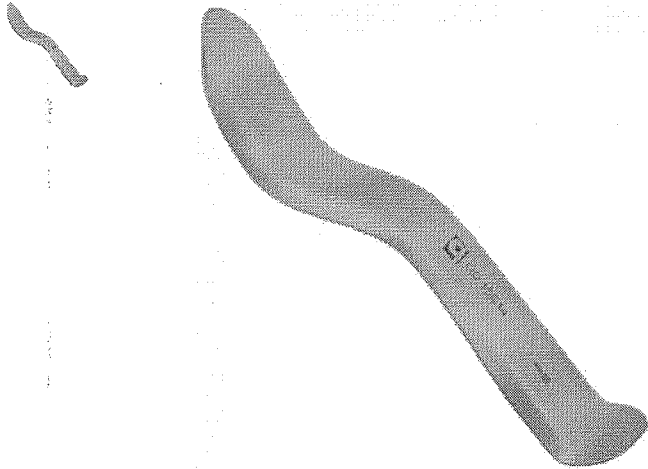

**AFASTADOR MINNESOTA QD.150.14 - QUINELATO**

COD: 008014000

5 de 5

(1)

Por R\$44,51R\$42,28 no boleto à vista
ou 1X de R\$44,51 no cartão Resgate por 4592 pontos no Surya ClubQuantidade: [Adicionar ao carrinho](#)[Comprar agora](#)**Informações do produto****Apresentação**

Embalagem com 1 unidade.

Características

- Aço Inox;
- Autoclavável.

Indicações

Usado para manter retalho mucoperiosteal, bochecha, lábio e língua distantes da área cirúrgica.

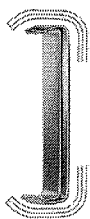
[Ver Mais](#)**É do seu gosto? Então veja estes produtos similares****Afastador Farabef 13mm X 15cm**
QG.665.15 Com 1Par - Quinelato

Por R\$49,00

**Afastador Minnesota - Duflex**

Por R\$18,28

**Afastador Minnesota Ref. 221 - Fava**

Por R\$8,99

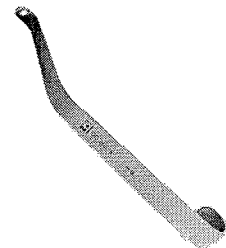
**Afastador Obwegeser Para Progenismo QD.250.18 - Quinelato**

Por R\$128,54

FAÇA LOGIN (/INSTRUMENTAIS/AFASTADORES/MINNESOTA/)



INSTRUMENTAIS (/INSTRUMENTAIS/) BUSCAR

CÂNULAS (/CANULAS/)



CAIXAS M...ADAS (/CAIXAS-M...ADAS/)

CIRURGIA PLÁSTICA
(/ESPECIALIDADE-

DERMATOLOGIA
(/ESPECIALIDADE-

UROLOGIA
(/ESPECIALIDADE-

ORTOPEDIA
(/ESPECIALIDADE-

CIRURGIA VASCULAR
(/ESPECIALIDADE-

GINECOLOGIA
(/ESPECIALIDADE-

BUCOMAXILOFACIAL
(/ESPECIALIDADE-

BISTURIS ELETRONICOS (/BISTURIS ELETRONICOS/)

BISTURIS ELETRONICOS (/BISTURIS ELETRONICOS/)

UROLOGIA? (/ESPECIALIDADE- UROLOGIA?)

ORTOPEDIA? (/ESPECIALIDADE- ORTOPEdia?)

CIRURGIA-VASCULAR? (/ESPECIALIDADE- CIRURGIA-VASCULAR?)

GINECOLOGIA? (/ESPECIALIDADE- GINECOLOGIA?)

BUCOMAXILOFACIAL? (/ESPECIALIDADE- BUCOMAXILOFACIAL?)

EQUIPAMENTOS

INSTRUMENTAIS (/INSTRUMENTAIS) > AFASTADORES (/INSTRUMENTAIS/AFASTADORES) > MINNESOTA (/INSTRUMENTAIS/AFASTADORES/MINNESOTA/)

BIOSSEGURANÇA (/BIOSSEGURANCA/)

Filtrar



CADEIRAS PARA EXAMES

MINNESOTA
LINHA PESSOAL (/LINHA-PESSOAL/)

Relevância



(/afastador-minnesota/p)

AFASTADOR MINNESOTA (/AFASTADOR-MINNESOTA/P)

+ RHOSSE (/RHOSSE/)

R\$ 30,00

R\$ 29,10 NO BOLETO

ASSINE NOSSA NEWSLETTER

Preencha seu nome

Preencha seu e-mail

OK

PAGUE COM:

SEGURANÇA



(https://www.trustlogo.com/ttb_searcher/trustlogo?v_querytype=W&v_shortname=CL1&v_search=http://www.rhosse.com.br/&x=6&y=5)



(http://www.google.com/safebrowsing/diagnostic?site=http://www.rhosse.com.br/)



(https://safeweb.norton.com/report/show?url=https%3A%2F%2Fwww.rhosse.com.br%2F)

Posso ajudar?



(https://api.whatsapp.com/)

RELATORIO PÚBLICO
(medicamentos, materiais médico-hospitalares e gases medicinais)

PESQUISAR POR

- ITEM
- MODALIDADE
- INSTITUIÇÃO
- FORNECEDOR
- FABRICANTE
- FAIXA
- PERÍODO
- BASE SIASG (Compras Federais)
- TIPO DE COMPRA

ITEM

Código BR:

Descrição CATMAT:

Unidade de Fornecimento:

Genérico: Sim Não

Dados Agrupados

Adicionar

Grupo:

Classe:

PDM:

UF:

Município:

Pesquisar

Limpar

Gerar Planilha

Gerar PDF

RESULTADO

Os registros exibidos especificam as compras realizadas nos últimos 18 meses, o que corresponde ao seguinte período: 20-11-2017 a 20/05/2019
Base de Dados BPS

DADOS DO ITEM				DADOS DA COMPRA			DADOS DO FABRICANTE/FORNECEDOR			DADOS DA INSTITUIÇÃO			VALORES				
CÓDIGO BR	DESCRIÇÃO CATMAT	UNIDADE DE FORNECIMENTO	GENÉRICO	DATA COMPRA	MODALIDADE DA COMPRA	DATA INSERÇÃO	TIPO COMPRA	FABRICANTE	FORNECEDOR	NOME DA INSTITUIÇÃO	MUNICÍPIO	UF	QTD ITENS COMPRADOS	PREÇO UNITÁRIO	CMED - PREÇO REGULADO	COMPETÊNCIA CMED	MÉDIA PONDERADA
BR0277319	PERÓXIDO DE HIDROGÊNIO (ÁGUA OXIGENADA), TIPO:10 VOLUMES	LITRO	Não	19/03/2019	Pregão	03/04/2019	A	RIOQUÍMICA INDUSTRIA QUÍMICA LTDA - ME	POLYANA DISTRIBUIDORA DE MEDICAMENTOS LTDA - EPP	MUNICÍPIO DE PARAGOMINAS	PARAGOMINAS	PA	1	0,0100	N/A	N/A	4,2916

Mostrar 20

Mostrando 1 à 20 de 114 registro(s)

Primeiro Anterior 1 2 3 4 5 Próximo Último

DADOS DO ITEM				DADOS DA COMPRA				DADOS DO FABRICANTE/FORNECEDOR				DADOS DA INSTITUIÇÃO				VALORES				
CÓDIGO BR	DESCRIÇÃO CATMAT	UNIDADE DE FORNECIMENTO	GENÉRICO	DATA COMPRA	MODALIDADE DA COMPRA	DATA INSCRIÇÃO	TIPO COMPRA	FABRICANTE	FORNECEDOR	NOME DA INSTITUIÇÃO	MUNICÍPIO	UF	QTD ITENS COMPRADOS	PREÇO UNITÁRIO	PREÇO REGULADO	COMPETÊNCIA CI/ED	MÉDIA PONDERADA			
BR0277319	PERÓXIDO DE HIDROGÊNIO (ÁGUA OXIGENADA), TIPO:10 VOLUMES	FRASCO 100,00 ML	Não	04/12/2017	Concorrência	16/03/2018	A	FARMAX	ALTERMED MATERIAL MEDICO HOSPITALAR LTDA	MUNICÍPIO DE ESTRELA	ESTRELA	RS	109	0,9500	N/A	N/A	1,5441			
BR0277319	PERÓXIDO DE HIDROGÊNIO (ÁGUA OXIGENADA), TIPO:10 VOLUMES	FRASCO 100,00 ML	Não	02/02/2018	Coleta de Preços	16/02/2018	A	FARMACONN LTDA	SUPERMED COMERCIO E IMPORTACAO DE PRODUTOS MEDICOS E HOSPITALARES LTDA	HOSPITAL INFANTIL FRANCISCO DE ASSIS	CACHOEIRO DE ITAPEMIRIM	ES	96	1,0385	N/A	N/A	1,5441			
BR0277319	PERÓXIDO DE HIDROGÊNIO (ÁGUA OXIGENADA), TIPO:10 VOLUMES	FRASCO 100,00 ML	Não	28/02/2018	Coleta de Preços	06/03/2018	A	RIOQUIMICA INDUSTRIA QUIMICA LTDA - ME	SUPERMED COMERCIO E IMPORTACAO DE PRODUTOS MEDICOS E HOSPITALARES LTDA	HOSPITAL INFANTIL FRANCISCO DE ASSIS	CACHOEIRO DE ITAPEMIRIM	ES	96	1,0385	N/A	N/A	1,5441			
BR0277319	PERÓXIDO DE HIDROGÊNIO (ÁGUA OXIGENADA), TIPO:10 VOLUMES	FRASCO 100,00 ML	Não	21/08/2018	Pregão	30/10/2018	A	FARMAX	DAMED DAMBROS COMERCIO DE MEDICAMENTOS LTDA - EPP	CONSORCIO INTERMUNICIPAL DE SAUDE	PATO BRANCO	PR	400	1,0500	N/A	N/A	1,5441			
BR0277319	PERÓXIDO DE HIDROGÊNIO (ÁGUA OXIGENADA), TIPO:10 VOLUMES	LITRO	Não	06/08/2018	Pregão	04/10/2018	A	FARMAX	FARMAX	FUNDO MUNICIPAL DE SAUDE - MUNICIPIO DE NOVA TEBAS PARANA	NOVA TEBAS	PR	50	1,1700	N/A	N/A	4,2916			
BR0277319	PERÓXIDO DE HIDROGÊNIO (ÁGUA OXIGENADA), TIPO:10 VOLUMES	FRASCO 100,00 ML	Não	08/03/2019	Pregão	24/04/2019	A	FARMAX PRODUTOS FARMACEUTICOS LTDA	HOSPITALARES - DISTRIBUIDORA DE MEDICAMENTOS E CORRELATOS EIRELI - EPP	MUNICIPAL DE SAUDE DE VILA VELHA	VILA VELHA	ES	8000	1,2750	N/A	N/A	1,5441			
BR0277319	PERÓXIDO DE HIDROGÊNIO (ÁGUA OXIGENADA), TIPO:10 VOLUMES	FRASCO 100,00 ML	Não	17/09/2018	Pregão	23/10/2018	A	FARMAX	SOMAS/SP PRODUTOS HOSPITALARES LTDA	MUNICIPIO DE SANTA CRUZ DO RIO PARDO	SANTA CRUZ DO RIO PARDO	SP	200	1,3500	N/A	N/A	1,5441			
BR0277319	PERÓXIDO DE HIDROGÊNIO (ÁGUA OXIGENADA), TIPO:10 VOLUMES	FRASCO 100,00 ML	Não	06/08/2018	Pregão	11/10/2018	A	FARMAX	BAHIA MED DISTRIBUIDORA DE MEDICAMENTOS - EIRELI	FUNDO MUNICIPAL DE SAUDE DE PORTO NACIONAL	PORTO NACIONAL	TO	120	1,4600	N/A	N/A	1,5441			
BR0277319	PERÓXIDO DE HIDROGÊNIO (ÁGUA OXIGENADA), TIPO:10 VOLUMES	FRASCO 100,00 ML	Não	15/12/2017	Pregão	08/02/2018	A	RIOQUIMICA INDUSTRIA QUIMICA LTDA - ME	COMERCIAL 3 ALBE LTDA.	MUNICIPIO DE TABOAO DA SERRA	TABOAO DA SERRA	SP	600	1,7900	N/A	N/A	1,5441			
BR0277319	PERÓXIDO DE HIDROGÊNIO (ÁGUA OXIGENADA), TIPO:10 VOLUMES	FRASCO 100,00 ML	Não	19/09/2018	Pregão	17/10/2018	A	FARMAX	FARMACIA PEREIRA GARCIA LTDA	MUNICIPIO DE PIUMHI	PIUMHI	MG	25	1,8000	N/A	N/A	1,5441			
BR0277319	PERÓXIDO DE HIDROGÊNIO (ÁGUA OXIGENADA), TIPO:10 VOLUMES	FRASCO 100,00 ML	Não	10/12/2018	Pregão	05/02/2019	A	LABORATORIO CATARINENSE S A	AGLON COMERCIO E REPRESENTAÇÕES LTDA	MUNICIPIO DE TABOAO DA SERRA	TABOAO DA SERRA	SP	600	2,0700	N/A	N/A	1,5441			

CODIGO BR	DADOS DO ITEM		DADOS DA COMPRA		DADOS DO FABRICANTE/FORNECEDOR		DADOS DA INSTITUIÇÃO		VALORES							
	DESCRIÇÃO DE CATMAT	UNIDADE DE FORNECIMENTO	GENÉRICO	DATA COMPRA	MODALIDADE DA COMPRA	DATA INSERÇÃO	TIPO COMPRA	FABRICANTE	FORNECEDOR	NOME DA INSTITUIÇÃO	MUNICÍPIO	UF	QTD ITENS COMPRADOS	PREÇO UNITÁRIO	PREÇO - PREÇO REGULADO	COMPETÊNCIA C/MEID
BR0277319	PERÓXIDO DE HIDROGÊNIO (ÁGUA OXIGENADA), TIPO:10 VOLUMES	FRASCO 100,00 ML	Não	18/07/2018	Pregão	03/12/2018	A	RIQUIMICA INDUSTRIA QUIMICA LTDA - ME	DENTAL GREMER PRODUTOS ODONTOLÓGICOS S.A	MUNICÍPIO DE CIANORTE	PR	20	2.1000	N/A	N/A	1,5441
BR0277319	PERÓXIDO DE HIDROGÊNIO (ÁGUA OXIGENADA), TIPO:10 VOLUMES	FRASCO 100,00 ML	Não	29/05/2018	Pregão	13/11/2018	A	RIQUIMICA INDUSTRIA QUIMICA LTDA - ME	HOSPIROGAS COMERCIO DE PRODUTOS HOSPITALARES LTDA	FUNDAO	ES	1000	2.1900	N/A	N/A	1,5441
BR0277319	PERÓXIDO DE HIDROGÊNIO (ÁGUA OXIGENADA), TIPO:10 VOLUMES	FRASCO 100,00 ML	Não	06/06/2018	Pregão	15/01/2019	A	RIQUIMICA INDUSTRIA QUIMICA LTDA - ME	HOSPIROGAS COMERCIO DE PRODUTOS HOSPITALARES LTDA	FUNDAO	ES	1000	2.1900	N/A	N/A	1,5441
BR0277319	PERÓXIDO DE HIDROGÊNIO (ÁGUA OXIGENADA), TIPO:10 VOLUMES	LITRO	Não	04/01/2018	Pregão	15/06/2018	A	FARMAX	R M HOSPITALAR LTDA	MORRINHOS	GO	24	2.7900	N/A	N/A	4,2916
BR0277319	PERÓXIDO DE HIDROGÊNIO (ÁGUA OXIGENADA), TIPO:10 VOLUMES	FRASCO 100,00 ML	Não	14/03/2018	Pregão	13/08/2018	A	RIQUIMICA INDUSTRIA QUIMICA LTDA - ME	OREGON MERCANTIL EIRELI - ME	SANTA VITORIA	MG	10	2.8300	N/A	N/A	1,5441
BR0277319	PERÓXIDO DE HIDROGÊNIO (ÁGUA OXIGENADA), TIPO:10 VOLUMES	FRASCO 100,00 ML	Não	23/04/2018	Pregão	02/05/2019	A	F.B.M. INDUSTRIA FARMACEUTICA LTDA	RECMEC COMERCIO DE MATERIAIS HOSPITALARES LTDA.	TUPACIGUARA	MG	400	2.8300	N/A	N/A	1,5441
BR0277319	PERÓXIDO DE HIDROGÊNIO (ÁGUA OXIGENADA), TIPO:10 VOLUMES	LITRO	Não	12/04/2018	Pregão	20/11/2018	A	FARMAX PRODUTOS FARMACEUTICOS LTDA	A. D. DAMINELLI - ME	AMAPORA	PR	50	3.0000	N/A	N/A	4,2916
BR0277319	PERÓXIDO DE HIDROGÊNIO (ÁGUA OXIGENADA), TIPO:10 VOLUMES	FRASCO 100,00 ML	Não	13/03/2018	Pregão	08/04/2019	A	FAVA INDUSTRIA E COMERCIO DE PRODUTOS HOSPITALARES E ODONTOLÓGICOS LTDA.	COMERCIAL C.V.M. LTDA - EPP	PORTO DA FOLHA	SE	180	3.0000	N/A	N/A	1,5441

Mostrando 1 à 20 de 114 registro(s)

Primeiro Anterior 1 2 3 4 5 Próximo Último

RELATÓRIO PÚBLICO
(medicamentos, materiais médico-hospitalares e gases medicinais)

PESQUISAR POR

- ITEM
- MODALIDADE
- INSTITUIÇÃO
- FORNECEDOR
- FABRICANTE
- FAIXA
- PERÍODO
- BASE SIASG(Compras Federais)
- TIPO DE COMPRA

ITEM

Item 10 - R\$ 26,75

Código BR:

Descrição CATMAT:

Unidade de Fornecimento:

Genérico: Sim Não

Dados Agrupados

Adicionar

Grupo:

Classe:

PDM:

UF:

Município:

Pesquisar Limpar

Gerar Planilha Gerar PDF

RESULTADO

Os registros exibidos especificam as compras realizadas nos últimos 18 meses, o que corresponde ao seguinte período: 20-11-2017 a 20/05/2019
Base de Dados BPS

DADOS DO ITEM				DADOS DA COMPRA			DADOS DO FABRICANTE/FORNECEDOR			DADOS DA INSTITUIÇÃO				VALORES					
CÓDIGO BR	DESCRIÇÃO CATMAT	UNIDADE DE FORNECIMENTO	GENÉRICO COMPRA	DATA COMPRA	MODALIDADE DA COMPRA	DATA INSERÇÃO	TIPO COMPRA	FABRICANTE	FABRICANTE	FABRICANTE	FABRICANTE	NOME DA INSTITUIÇÃO	MUNICÍPIO	UF	QTD ITENS COMPRADOS	PREÇO UNITÁRIO	CMED - PREÇO REGULADO	COMPETÊNCIA C/IED	MÉDIA PONDERADA
Nenhum registro encontrado..																			

✉ atendimento@novaendovita.com.br

f (https://www.facebook.com/novaendovita1/) @ (https://www.instagram.com/novaendovita/) 
(https://www.youtube.com/channel/UCodz6hNxAz_1qFCb_sIOpDw)

☎ +11 2362.2784 de seg. a sexta, das 8h às 18h.

Início (https://www.novaendovita.com) > Loja (https://www.novaendovita.com/loja/)

> Aspiração e Irrigação (https://www.novaendovita.com/categoria-produto/aspiracao-e-irrigacao/) > Capillary Tips Verde 0,48mm c/5 Ultradent

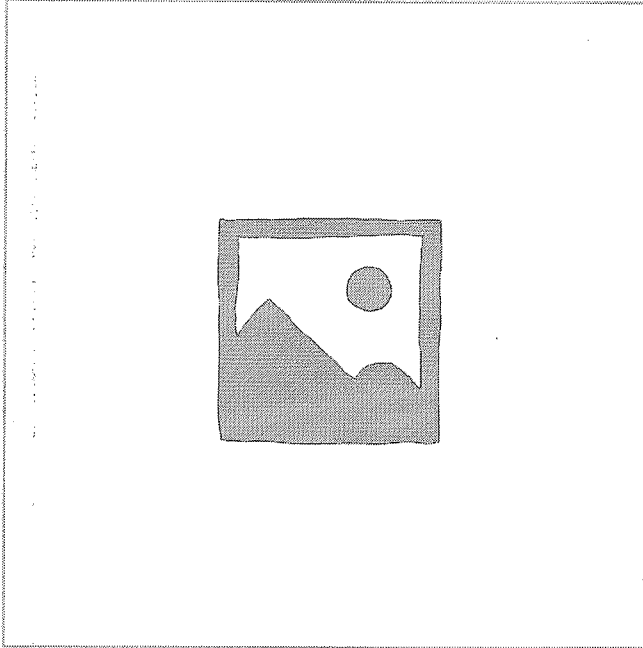

capillary tips verde 0,48mm c/5 ultradent



(https://www.novaendovita.com/fabricante/ultradent/)

r\$ 25,00

à vista com desconto por R\$24,25

QTDE: 1 **COMPRAR**
 + LISTA DE DESEJOS (/LOJA/ASPIRACAO-E-IRRIGACAO/CAPILLARY-TIPS-VERDE-048MM-C5-ULTRADENT/?ADD_TO_WISHLIST=6984)

Categoria: Aspiração e Irrigação

(https://www.novaendovita.com/categoria-produto/aspiracao-e-irrigacao/)

Compartilhe

(https://web.whatsapp.com/text=Capillary%20Tips%20e-irrigacao%2Fcapillary-tips-verde-048mm-c5-ultradent%2F)

Endodontistas que compraram isto também compraram

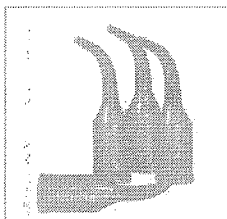

(https://www.novaendovita.com/produto/aspiracao-white-mac-ultradent-com-20/)

Ponta de Aspiração
White Mac Com 20
Unidades Ultradent

★★★★★

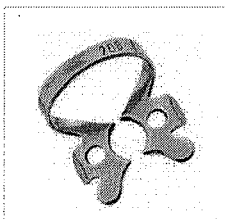

(https://www.novaendovita.com/produto/absoluto/grampos/gram-fava/)

Grampos para
Isolamento Fava

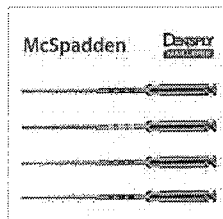
R\$ 14,00

(https://www.novaendovita.com/produto/condensador-de-guta-percha-mac-spadden-dentsply/)

Condensador de Guta
Rotatório McSpadden
Dentsply Maillefer

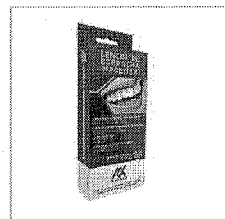

(https://www.novaendovita.com/produto/lencol-de-borracha-madeitex-azul-13x13-madeitex/)

Lencol de Borracha
Azul Aromatizado
Embalado

Precisa de ajuda?

Acompanhe seu Pedido

NÃO 2ª Via do Boletim

Entre ou Cadastre-se Minha Conta

O que você procura?

Por Categoria

Repetir Pedido

Tudo Que Você Precisa

Promoções



Dental Cremer | Endodontia | Aspiração / Irrigação

Produto

Indicação

Características

Itens Inclusos



Ponta de Aspiração Capillary Tips - Ultradent

Cod. de Referência: 522198

★★★★★ (3)

Veja opiniões de quem já comprou

Embalagem com 5 unidades. Escolha o modelo.



FRETE GRÁTIS! NAS COMPRAS ACIMA DE R\$100,00

A partir de: **R\$29,00**

Condições de Pagamento [+]

n° 0,48mm (522181)

R\$29,00



COMPRAR

n° 0,36mm (522198)

R\$29,00



COMPRAR

VOCÊ ESTÁ EM UM AMBIENTE SEGURO

APROVEITE E COMPRE JUNTO

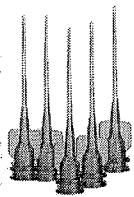

+

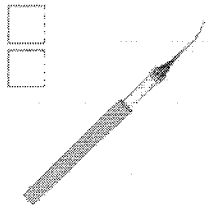

+

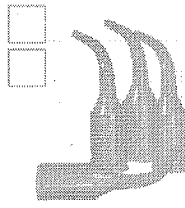

=

Leve junto por:

R\$ 103,54

COMPRAR TODOS

Ponta de Aspiração Capillary Tips - Ultradent

Embalagem com 5 unidades. Escolha o modelo.

★★★★★ (3)

A partir de: **R\$ 29,00**

Adaptador de Sucção Luer Vaccum - Ultradent

Embalagem com 5 unidades.

★★★★★ (1)

A partir de: **R\$ 44,75**

Ponta de Aplicação White Mac Tips - Ultradent

Embalagem com 20 unidades.

★★★★★ (1)

A partir de: **R\$ 29,79**

1

Modelo

1

1

Indicação

Características

Itens Inclusos

São utilizadas em combinação com adaptadores à vácuo Luer para aspirar fluidos do canal radicular. Também são excelentes para a irrigação de canais radiculares, bolsas periodontais ou fistulas combinadas com seringas de 1,2 ou 5 ml. As pontas possuem um comprimento de 25 mm. Além disso, as pontas Capillary Tip são excelentes para a colocação de pinos no canal radicular, para restaurar lesões por cárie e aplicar resina restauradora ao redor da ponta.

POSSO AJUDAR?

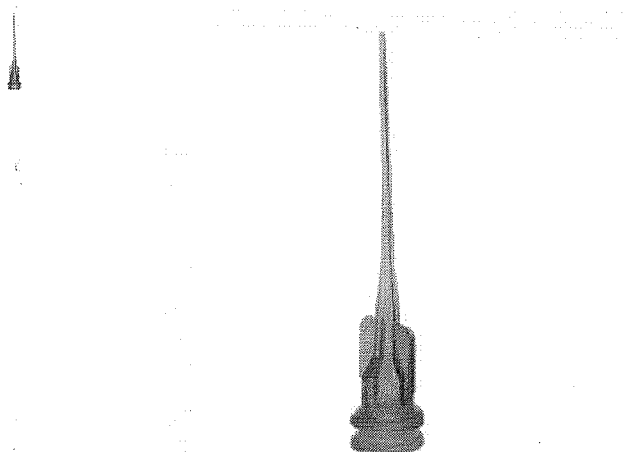

PONTA DE ASPIRACAO E IRRIGACAO CAPILLARY TIP 0,48MM VERDE TURQUESA COM 5UN REF. 186 - ULTRADENT

COD: 038017001

0 de 5

(0)

Por R\$26,24

R\$24,93 no boleto à vista
ou 1X de R\$26,24 no cartão

Resgate por 2498
pontos no Surya
Club

Quantidade:

Adicionar ao carrinho

Comprar agora

Informações do produto

Apresentação

Embalagem com 5 pontas Verdes calibre 0,48mm (0,019") Ref. 186.

Características

- Cânulas de polipropileno com comprimento de 25mm flexíveis e cônicas para acessar canais curvos
- Sistema Lok-Tite (rosca dupla que travam a ponta em posição, e apresentam também abas que facilitam colocação e remoção.
- Referência 186
- Cor : Verde Turquesa
- Abertura 0,48mm (0,019")

Indicações

Utilizadas em combinação com adaptadores à vácuo para aspirar fluidos do canal radicular. Também para a irrigação de canais radiculares, bolsas periodontais ou fistulas combinadas com seringas de 1,2 ou 5 ml. Além de outras finalidades.

[Ver Mais](#)

Pergunte e veja opiniões de quem já comprou

Guia Aveliações Perguntas

0 avaliações

“

Esta loja se preocupa tanto com você consumidor que contratou uma empresa independente para auditar as avaliações da loja. Legal, né? :) A Trustvox certifica que a nota média da loja é

4,8 de 5

”

[Enviar pergunta!](#)



RELATÓRIO PÚBLICO
(medicamentos, materiais médico-hospitalares e gases medicinais)

PESQUISAR POR

- ITEM
- MODALIDADE
- INSTITUIÇÃO
- FORNECEDOR
- FABRICANTE
- FAIXA
- PERÍODO
- BASE SIASG(Compras Federais)
- TIPO DE COMPRA

ITEM

Código BR:

Descrição CATMAT:

Unidade de Fornecimento:

Genérico: Sim Não

Dados Agrupados

Adicionar

Grupo:

Classe:

PDM:

UF:

Município:

Pesquisar

Limpar

Formato Planilha

Gerar PDF

RESULTADO

Os registros exibidos especificam as compras realizadas nos últimos 18 meses, o que corresponde ao seguinte período: 20-11-2017 a 20/05/2019
Base de Dados BPS

Mostrar 20

DADOS DO ITEM			DADOS DA COMPRA			DADOS DO FABRICANTE/FORNECEDOR			DADOS DA INSTITUIÇÃO			VALORES				
CÓDIGO BR	DESCRIÇÃO CATMAT	UNIDADE DE FORNECIMENTO	DATA COMPRA	MODALIDADE DA COMPRA	DATA INSCRIÇÃO	FABRICANTE	FABRICANTE	FABRICANTE	NOME DA INSTITUIÇÃO	MUNICÍPIO	UF	QTD ITENS COMPRADOS	PREÇO UNITÁRIO	CMED - PREÇO REGULADO	COMPETÊNCIA CMED	MÉDIA PONDERADA
Nenhum registro encontrado.																

Item 11 - R\$ 42,91

✉ atendimento@novaendovita.com.br

f (<https://www.facebook.com/novaendovita1/>) @ (<https://www.instagram.com/novaendovita/>) 
(https://www.youtube.com/channel/UCodz6hNxAz_1qFCb_sIOpDw)

☎ +11 2362.2784 de seg. a sexta, das 8h às 18h.

Início (<https://www.novaendovita.com>) > Loja (<https://www.novaendovita.com/loja/>)
> Aspiração e Irrigação (<https://www.novaendovita.com/categoria-produto/aspiracao-e-irrigacao/>)
> Ponta de Irrigação NaviTip com 5 unidades Ultradent

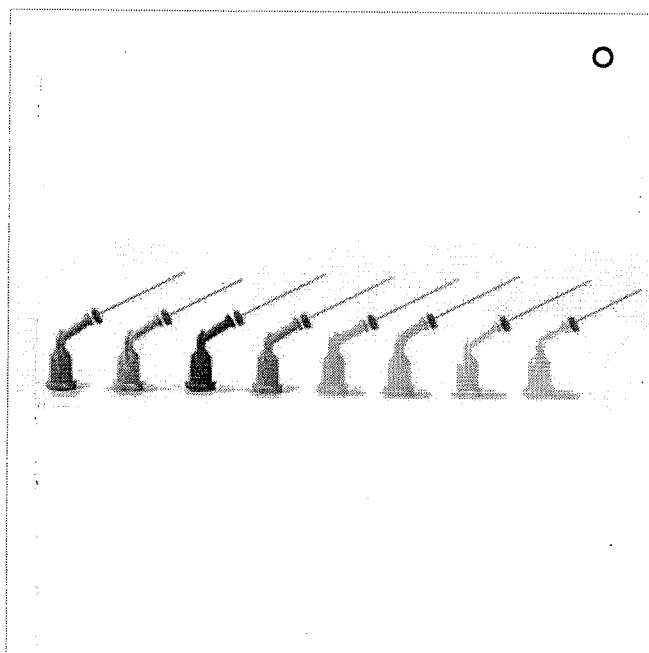

(<https://www.novaendovita.com/wp-content/uploads/2015/06/304-381-thickbox1.jpg>)

ponta de irrigação navitip com 5 unidades ultradent

ULTRADENT
PRODUCTS, INC.
(<https://www.novaendovita.com/fabricante/ultradent/>)

r\$ 38,00

à vista com desconto por R\$36,86

QTDE:	Navi tips Verde Clara 29G 27mm com 5 unidades	r\$ 38,00
0		
QTDE:	Navi tips Azul Clara 29G 25mm com 5 unidades	r\$ 38,00
0		
QTDE:	Navi tips Amarela Clara 29G 21mm com 5 unidades	r\$ 38,00
0		indisponível
QTDE:	Navi tips Branca Perolada 29G 17mm com 5 unidades	r\$ 38,00
0		
QTDE:	Navi tips Verde 30G 27mm com 5 unidades	r\$ 38,00
0		
QTDE:	Navi tips Azul 30G 25mm com 5 unidades	r\$ 38,00
0		
QTDE:	Navi tips Amarela 30G 21mm com 5 unidades	r\$ 38,00
0		

Precisa de ajuda?

Acompanhe seu Pedido

100% 2ª Via do Boleto

Entre ou Cadastre-se Minha Conta

O que você procura?

Por Categoria

Repetir Pedido

Tudo Que Você Precisa

Promoções



Dental Cremer | Endodontia | Aspiração / Irrigação

Produto

Indicação

Características

Itens Inclusos

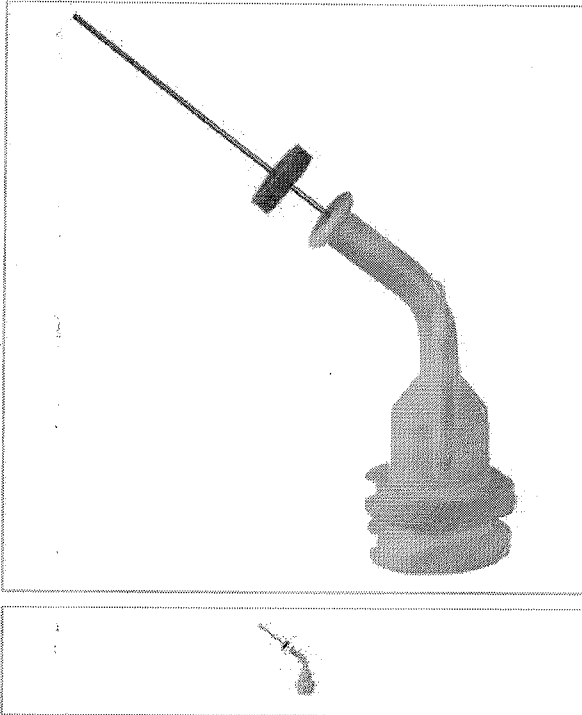

Ponta de Irrigação Navitip - Ultradent

Cod. de Referência: 571196

★★★★☆ (10)

Veja opiniões de quem já comprou

Embalagem com 5 unidades. Escolha o modelo.



FRETE GRÁTIS! NAS COMPRAS ACIMA DE R\$100,00

A partir de: **R\$45,37**

Condições de Pagamento [+]

30G 21mm Amarelo (522235) R\$45,37

1

COMPRAR

29G 21mm Amarelo Claro (571233) R\$45,37

1

COMPRAR

30G 17mm Branca (571196) R\$45,37

1

COMPRAR

30G 27mm Verde (571219) R\$45,37

1

COMPRAR

VOCÊ ESTÁ EM UM AMBIENTE SEGURO

APROVEITE E COMPRE JUNTO

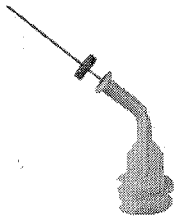

Ponta de Irrigação Navitip - Ultradent

Embalagem com 5 unidades. Escolha o modelo.

★★★★☆ (10)

A partir de: **R\$ 45,37**

+

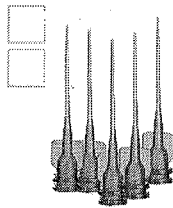

Ponta de Aspiração Capillary Tips - Ultradent

Embalagem com 5 unidades. Escolha o modelo.

★★★★☆ (3)

A partir de: **R\$ 29,00**

+

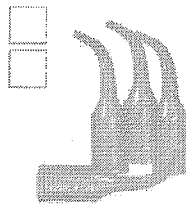

Ponta de Aplicação White Mac Tips - Ultradent

Embalagem com 20 unidades.

★★★★☆ (1)

A partir de: **R\$ 29,79**

=

Leve junto por:

R\$ 104,16

COMPRAR TODOS

1 Modelo

1 Modelo

1

Indicação

Características

Itens Inclusos

POSSO AJUDAR?

Pontas para lavar cavidades irrigadoras, pontas medicamentosas e sistemas endodônticos distalmente no terço apical dos dentes



(<https://www.dentalgutierre.com.br/>)

Busque aqui..

Home (<https://www.dentalgutierre.com.br/>) > Descartáveis (<https://www.dentalgutierre.com.br/descartaveis>) >

Agulha e Seringa (<https://www.dentalgutierre.com.br/descartaveis/agulha-e-seringa>)

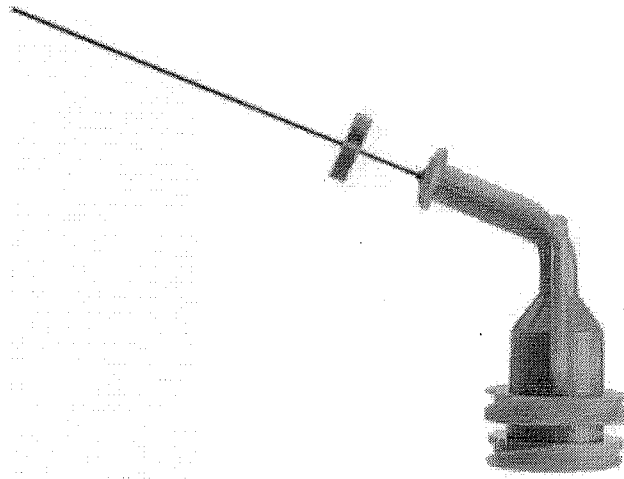

Podemos ajudar?



(<https://www.dentalgutierre.com.br/>)

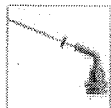

Tweetar (<https://twitter.com/share>)

Ponta de Irrigação Navitip 25mm Blue c/5 Unid. 29g - Ultradent SKU 016776

R\$ 45,37

Quantidade

Adicionar ao Carrinho

Finalizar Compra

- Consulte opções de parcelamento
- Consulte frete e prazo de entrega

Indicações

Características e benefícios

RELATÓRIO PÚBLICO
(medicamentos, materiais médico-hospitalares e gases medicinais)

PESQUISAR POR

- ITEM
- MODALIDADE
- INSTITUIÇÃO
- FORNECEDOR
- FABRICANTE
- FAIXA
- PERÍODO
- BASE SIASG (Compras Federais)
- TIPO DE COMPRA

ITEM

Código BR:

Descrição CATMAT:

Unidade de Fornecimento:

Genérico: Sim Não

Dados Agrupados

Adicionar

Grupo:

Classe:

PDM:

UF:

Município:

Pesquisar

Gerar PDF

Gerar Planilha

RESULTADO

Os registros exibidos especificam as compras realizadas nos últimos 18 meses, o que corresponde ao seguinte período: 20-11-2017 a 20/05/2019

Base de Dados: BPS

CÓDIGO BR	DESCRIÇÃO CATMAT	UNIDADE DE FORNECIMENTO	GENÉRICO	DADOS DA COMPRA		DADOS DO FABRICANTE/FORNECEDOR		DADOS DA INSTITUIÇÃO				VALORES		
				DATA COMPRA	MODALIDADE DA COMPRA	DATA INSERÇÃO	TIPO COMPRA	FABRICANTE	FABRICANTE	FORNECEDOR	NOME DA INSTITUIÇÃO	MUNICÍPIO	UF	QTD ITENS COMPRADOS
Mostrar 20														

DADOS DO ITEM				DADOS DA COMPRA				DADOS DA INSTITUIÇÃO				VALORES					
CÓDIGO BR	DESCRIÇÃO CATMAT	UNIDADE DE FORNECIMENTO	GENÉRICO	DATA COMPRA	MODALIDADE DA COMPRA	DATA INSERÇÃO	TIPO COMPRA	FABRICANTE	FORNECEDOR	NOME DA INSTITUIÇÃO	MUNICÍPIO	UF	QTD ITENS COMPRADOS	PREÇO UNITÁRIO	CMED - PREÇO REGULADO	COMPETÊNCIA CMED	MÉDIA PONDERADA
BR0442145	AGULHA ODONTOLÓGICA, MATERIAL AÇO INOXIDÁVEL, APLICAÇÃO: GENGIVAL / ANESTESIA, DIMENSÃO: 30 G CURTA, TIPO PONTA : COM BISEL	UNIDADE	Não	19/10/2018	Pregão	23/04/2019	A	DFL INDUSTRIA E COMERCIO S/A	HOSPIDROGAS COMERCIO DE PRODUTOS HOSPITALARES LTDA	FUNDO MUNICIPAL DE SAUDE DE JOAO NEIVA	JOAO NEIVA	ES	120	25,9500	N/A	N/A	0,7235
BR0442145	AGULHA ODONTOLÓGICA, MATERIAL AÇO INOXIDÁVEL, APLICAÇÃO: GENGIVAL / ANESTESIA, DIMENSÃO: 30 G CURTA, TIPO PONTA : COM BISEL	UNIDADE	Não	10/07/2018	Pregão	28/11/2018	A	PROCARE COMERCIO DE PRODUTOS HOSPITALARES LTDA	CENTERMEDICA PRODUTOS HOSPITALARES LTDA - ME	FUNDO MUNICIPAL DE SAUDE DE CALDAZINHA	CALDAZINHA	GO	25	26,2000	N/A	N/A	0,7235
BR0442145	AGULHA ODONTOLÓGICA, MATERIAL AÇO INOXIDÁVEL, APLICAÇÃO: GENGIVAL / ANESTESIA, DIMENSÃO: 30 G CURTA, TIPO PONTA : COM BISEL	UNIDADE	Não	14/12/2018	Pregão	14/12/2018	A	PROCARE COMERCIO DE PRODUTOS HOSPITALARES LTDA	LUMAR COMERCIO DE PRODUTOS FARMACEUTICOS LTDA	MUNICIPIO DE TAQUARAL	TAQUARAL	SP	15	26,5000	N/A	N/A	0,7235
BR0442145	AGULHA ODONTOLÓGICA, MATERIAL AÇO INOXIDÁVEL, APLICAÇÃO: GENGIVAL / ANESTESIA, DIMENSÃO: 30 G CURTA, TIPO PONTA : COM BISEL	UNIDADE	Não	21/03/2018	Pregão	22/10/2018	A	GN INJECTA INDUSTRIA, COMERCIO DE MATERIAIS MEDICOS, CIRURGICOS, ODONTOLÓGICOS E DESCARTAVEIS LTDA	DENTAL OESTE EIRELI	MUNICIPIO DE QUATRO BARRAS	QUATRO BARRAS	PR	50	27,1200	N/A	N/A	0,7235

DADOS DO ITEM				DADOS DA COMPRA				DADOS DA INSTITUIÇÃO				VALORES					
CÓDIGO BR	DESCRIÇÃO CATMAT	UNIDADE DE FORNECIMENTO	GENÉRICO	DATA COMPRA	MODALIDADE DA COMPRA	DATA INSERÇÃO	TIPO COMPRA	FABRICANTE	FORNECEDOR	NOME DA INSTITUIÇÃO	MUNICÍPIO	UF	QTD ITENS COMPRADOS	PREÇO UNITÁRIO	CMED - PREÇO REGULADO	COMPETÊNCIA CMED	MÉDIA PONDERADA
BR0442145	AGULHA ODONTOLÓGICA, MATERIAL-AÇO INOXIDÁVEL, SILICONIZADO, APLICAÇÃO:GENGIVAL / ANESTESIA, DIMENSÃO:30 G CURTA, TIPO PONTA TRIFACETADO, TIPO CONEXÃO:CONECTOR P/ SERINGA CARPULE, TIPO USO:ESTÉRIL, DESCARTÁVEL, APRESENTAÇÃO:C/ PROTETOR PLÁST	UNIDADE	Não	29/11/2018	Pregão	21/12/2018	A	PROCARE COMERCIO DE PRODUTOS HOSPITALARES LTDA	FUSAO COMERCIO DE PRODUTOS ODONTOLÓGICOS LTDA - ME	MUNICÍPIO DE ANTONIO OLINTO	ANTONIO OLINTO	PR	12	29,9999	N/A	N/A	0,7235
BR0442145	AGULHA ODONTOLÓGICA, MATERIAL-AÇO INOXIDÁVEL, SILICONIZADO, APLICAÇÃO:GENGIVAL / ANESTESIA, DIMENSÃO:30 G CURTA, TIPO PONTA TRIFACETADO, TIPO CONEXÃO:CONECTOR P/ SERINGA CARPULE, TIPO USO:ESTÉRIL, DESCARTÁVEL, APRESENTAÇÃO:C/ PROTETOR PLÁST	UNIDADE	Não	09/05/2018	Pregão	11/06/2018	A	GN INJECTA INDUSTRIA, COMERCIO DE MATERIAIS MEDICOS, CIRURGICOS, ODONTOLÓGICOS E DESCARTÁVEIS LTDA	MAXIMA DENTAL IMPORTACAO, COMERCIO DE PRODUTOS ODONTOLÓGICOS EIRELI	MUNICÍPIO DE PARAGOMINAS	PARAGOMINAS	PA	250	30,4000	N/A	N/A	0,7235
BR0442145	AGULHA ODONTOLÓGICA, MATERIAL-AÇO INOXIDÁVEL, SILICONIZADO, APLICAÇÃO:GENGIVAL / ANESTESIA, DIMENSÃO:30 G CURTA, TIPO PONTA TRIFACETADO, TIPO CONEXÃO:CONECTOR P/ SERINGA CARPULE, TIPO USO:ESTÉRIL, DESCARTÁVEL, APRESENTAÇÃO:C/ PROTETOR PLÁST	UNIDADE	Não	19/01/2018	Pregão	22/06/2018	A	INLEX INDUSTRIAS CIRURGICAS LTDA	REALMED HOSPITALAR EIRELI - ME	FUNDO MUNICIPAL DE SAUDE	RIANAPOLIS	GO	2	30,8500	N/A	N/A	0,7235
BR0442145	AGULHA ODONTOLÓGICA, MATERIAL-AÇO INOXIDÁVEL, SILICONIZADO, APLICAÇÃO:GENGIVAL / ANESTESIA, DIMENSÃO:30 G CURTA, TIPO PONTA TRIFACETADO, TIPO CONEXÃO:CONECTOR P/ SERINGA CARPULE, TIPO USO:ESTÉRIL, DESCARTÁVEL, APRESENTAÇÃO:C/ PROTETOR PLÁST	UNIDADE	Não	30/05/2018	Pregão	25/09/2019	A	PROCARE COMERCIO DE PRODUTOS HOSPITALARES LTDA	J. S. NUNES - EPP	MUNICÍPIO DE SANTA ROSA DO PURUS	SANTA ROSA DO PURUS	AC	48	45,8000	N/A	N/A	0,7235

CÓDIGO BR	DADOS DO ITEM				DADOS DA COMPRA				DADOS DA INSTITUIÇÃO				VALORES				
	DESCRIÇÃO CATMAT	UNIDADE DE FORNECIMENTO	GENÉRICO	DATA COMPRA	MODALIDADE DA COMPRA	DATA INSERÇÃO	TIPO COMPRA	FABRICANTE	FABRICANTE/FORNECEDOR	NOME DA INSTITUIÇÃO	MUNICÍPIO	UF	QTD ITENS COMPRADOS	PREÇO UNITÁRIO	CMED - PREÇO REGULADO	COMPETÊNCIA CMED	MÉDIA PONDERADA
BR0442145	AGULHA ODONTOLÓGICA, MATERIAL:AÇO INOXIDÁVEL, SILICONIZADO, APLICAÇÃO:GENGIVAL /ANESTESIA, DIMENSÃO:30 G CURTA, TIPO PONTA TRIFACETADO, TIPO CONEXÃO:CONECTOR P/ SERINGA CARPULE, TIPO USO:ESTÉRIL, DESCARTÁVEL, APRESENTAÇÃO:C/ PROTETOR PLÁST	UNIDADE	Não	17/05/2018	Pregão	13/12/2018	A	OLYMPUS OPTICAL DO BRASIL LTDA.	CIRURGICA REAL - COMERCIAL HOSPITALAR E FARMACEUTICA - EIRELI - ME	FUNDO MUNICIPAL DE SAUDE - MAUA DA SERRA	MAUA DA SERRA	PR	12	46,0000	N/A	N/A	0,7235
BR0442145	AGULHA ODONTOLÓGICA, MATERIAL:AÇO INOXIDÁVEL, SILICONIZADO, APLICAÇÃO:GENGIVAL /ANESTESIA, DIMENSÃO:30 G CURTA, TIPO PONTA TRIFACETADO, TIPO CONEXÃO:CONECTOR P/ SERINGA CARPULE, TIPO USO:ESTÉRIL, DESCARTÁVEL, APRESENTAÇÃO:C/ PROTETOR PLÁST	UNIDADE	Não	21/09/2018	Pregão	18/12/2018	A	PROCARE COMERCIO DE PRODUTOS HOSPITALARES LTDA	BIO - LOGICA COMERCIO DE PRODUTOS HOSPITALARES LTDA	FUNDO MUNICIPAL DE SAUDE DE FLORIDA	FLORIDA	PR	30	51,0000	N/A	N/A	0,7235
BR0442145	AGULHA ODONTOLÓGICA, MATERIAL:AÇO INOXIDÁVEL, SILICONIZADO, APLICAÇÃO:GENGIVAL /ANESTESIA, DIMENSÃO:30 G CURTA, TIPO PONTA TRIFACETADO, TIPO CONEXÃO:CONECTOR P/ SERINGA CARPULE, TIPO USO:ESTÉRIL, DESCARTÁVEL, APRESENTAÇÃO:C/ PROTETOR PLÁST	UNIDADE	Não	30/09/2018	Pregão	10/05/2019	A	GN INJECTA INDUSTRIA, COMERCIO DE MATERIAIS MEDICOS, CIRURGICOS, ODONTOLÓGICOS E DESCARTÁVEIS LTDA	SOS DISTRIBUIDORA DE PRODUTOS PARA SAUDE LTDA	FUNDO MUNICIPAL DE SAUDE	ICARAIMA	PR	25	52,3000	N/A	N/A	0,7235
BR0442145	AGULHA ODONTOLÓGICA, MATERIAL:AÇO INOXIDÁVEL, SILICONIZADO, APLICAÇÃO:GENGIVAL /ANESTESIA, DIMENSÃO:30 G CURTA, TIPO PONTA TRIFACETADO, TIPO CONEXÃO:CONECTOR P/ SERINGA CARPULE, TIPO USO:ESTÉRIL, DESCARTÁVEL, APRESENTAÇÃO:C/ PROTETOR PLÁST	UNIDADE	Não	20/02/2018	Pregão	24/05/2018	A	DEL INDUSTRIA E COMERCIO S/A	PROFARM COMERCIO DE MEDICAMENTOS E MATERIAL HOSPITALAR LTDA	FUNDO MUNICIPAL DE SAUDE DE PIUM	PIUM	TO	80	53,8900	N/A	N/A	0,7235

CÓDIGO BR	DADOS DO ITEM				DADOS DA COMPRA				DADOS DO FABRICANTE/FORNECEDOR				DADOS DA INSTITUIÇÃO				VALORES				
	DESCRIÇÃO CATMAT	UNIDADE DE FORNECIMENTO	GENÉRICO	DATA COMPRA	MODALIDADE DA COMPRA	DATA INSERÇÃO	TIPO COMPRA	FABRICANTE	FABRICANTE/FORNECEDOR	NOME DA INSTITUIÇÃO	MUNICÍPIO	UF	QTD ITENS COMPRADOS	PREÇO UNITÁRIO	PREÇO - PREÇO REGULADO	COMPETÊNCIA CMIED	MÉDIA PONDERADA	1	2	Próximo	Último
BR0442145	AGULHA ODONTOLÓGICA, MATERIAL:AÇO INOXIDAVEL SILICONIZADO, APLICAÇÃO:GENGIVAL / ANESTESIA, DIMENSÃO:30 G CURTA, TIPO PONTA TRIFACETADO, TIPO CONEXÃO:CONNECTOR P/ SERINGA CARPULE, TIPO USO:ESTÉRIL, DESCARTAVEL, APRESENTAÇÃO:C/ PROTETOR PLÁST	UNIDADE	Não	15/02/2019	Pregão	14/03/2019	A	INJEX INDUSTRIAS CIRURGICAS LTDA	BIO-LOGICA COMERCIO DE PRODUTOS HOSPITALARES LTDA	MUNICIPIO DE PAULA FREITAS	PAULA FREITAS	PR	20	59,3513	N/A	N/A	0,7235				

Mostrando 21 a 33 de 33 registro(s)

Suporte a sistemas: 136 - opção 8
 e-mail: suporte.sistemas@ciatasus.gov.br
 Fale conosco: <http://ciatasus.saude.gov.br/fale-conosco>



RELATÓRIO PÚBLICO
(medicamentos, materiais médico-hospitalares e gases medicinais)

PESQUISAR POR

- ITEM
- MODALIDADE
- INSTITUIÇÃO
- FORNECEDOR
- FABRICANTE
- FAIXA
- PERÍODO
- BASE SIASG(Compras Federats)
- TIPO DE COMPRA

ITEM

Código BR: 0442145

Descrição CATMAT: alavanca adulto sealdin

Unidade de Fornecimento:

Genérico: Sim Não

Dados Agrupados

Adicionar

Grupo:

Todos

Classe:

Todos

PDM:

UF:

Todas

Município:

Selecione

Itens 15 - 16 - 17 - R\$ 46,11
24 - 28 - 29.

Pesquisar

Limpar

RESULTADO

Os registros exibidos especificam as compras realizadas nos últimos 18 meses, o que corresponde ao seguinte período: 20-11-2017 a 20/05/2019
Base de Dados BPS

Gerar Planilha

Gerar PDF

Mostrar 20

DADOS DO ITEM		DADOS DA COMPRA				DADOS DO FABRICANTE/FORNECEDOR			DADOS DA INSTITUIÇÃO				VALORES							
CÓDIGO BR	DESCRIÇÃO CATMAT	UNIDADE DE FORNECIMENTO	GENÉRICO	DATA COMPRA	MODALIDADE DA COMPRA	DATA INSERÇÃO	TIPO COMPRA	FABRICANTE	FABRICANTE	FABRICANTE	FORNECEDOR	FORNECEDOR	NOME DA INSTITUIÇÃO	MUNICÍPIO	UF	QTD ITENS COMPRADOS	PREÇO UNITÁRIO	CMED - PREÇO REGULADO	COMPETÊNCIA CMED	MÉDIA PONDERADA
Nenhum registro encontrado..																				



Dental Med Sul
Distribuindo sorrisos

<https://www.dentalmedsul.com.br/>

Faça sua Busca

ENTRE OU CADASTRE-SE

MEUS PEDIDOS | 2ª VIA DO BOLETO

LOGAR ([HTTPS://CHECKOUT.DENTALMEDSUL.COM.BR/LOGIN](https://CHECKOUT.DENTALMEDSUL.COM.BR/LOGIN)) REGISTRAR
([HTTPS://CHECKOUT.DENTALMEDSUL.COM.BR/CADASTRO](https://CHECKOUT.DENTALMEDSUL.COM.BR/CADASTRO))

0

Home (<https://www.dentalmedsul.com.br/>)>INSTRUMENTAIS (<https://www.dentalmedsul.com.br/instrumentais/>)>

ALAVANCA (<https://www.dentalmedsul.com.br/instrumentais/alavanca>)

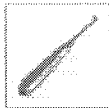
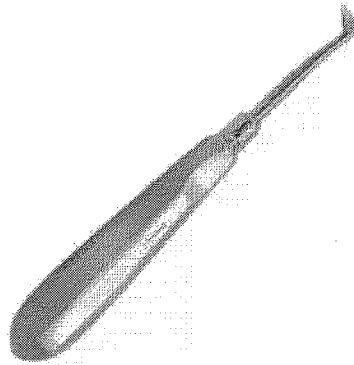

Tweetar (<https://twitter.com/share>) Indicar Produto

ALAVANCA SELDIN ADULTO DIREITA 1R - GOLGRAN

SKU 25.3807

☆☆☆☆☆ [AVALIE](#)

Embalagem c/ 1 unidade.

Promoção

COMPRE 500,00 no site (exceto luvas) e pague R\$18,99 na luxa Supermax de procedimento.

R\$ 35,74

QUANTIDADE

ADICIONAR AO CARRINHO



▶ Consulte opções de parcelamento

▶ Consulte frete e prazo de entrega

INFORMAÇÕES



(<https://www.dentalgutierre.com.br/>)

Busque aqui..

Home (<https://www.dentalgutierre.com.br/>) > Instrumentais (<https://www.dentalgutierre.com.br/instrumentais>) >

Alavanca (<https://www.dentalgutierre.com.br/instrumentais/alavanca>)

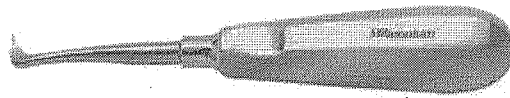

Podemos ajudar?



(<https://www.dentalgutierre.cc>)

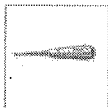

Tweetar (<https://twitter.com/share>)

Alavanca Seldin Adulto Esquerda 1l Millennium SKU 000071

R\$ 37,54

Quantidade

Adicionar ao Carrinho

Finalizar Compra

 Consulte opções de parcelamento

 Consulte frete e prazo de entrega

Indicações

Características e benefícios

Precisa de ajuda?

Acompanhe seu Pedido

2ª Via do Boleto

Entre ou Cadastre-se Minha Conta

O que você procura?

Por Categoria

Repetir Pedido

Tudo Que Você Precisa

Promoções

Dental Cremer | Instrumentais | Alavanca

Produto

Indicação

Características

Itens Inclusos

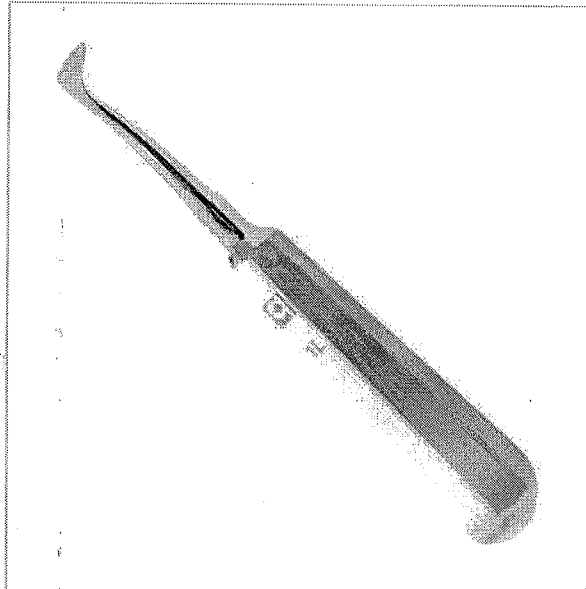

Alavanca Seldin Adulto - Quinelato

Cod. de Referência: 476750

★★★★☆ (5)

Veja opiniões de quem já comprou

Embalagem com 1 unidade. Escolha o modelo.



FRETE GRÁTIS! NAS COMPRAS ACIMA DE R\$100,00

A partir de: **R\$65,05**

Condições de Pagamento [+]

Reta nº 02 Adulto 476774

R\$65,05

1

COMPRAR

Esquerda nº 1L 476750

R\$65,05

1

COMPRAR

Direita nº 1R 476767

R\$65,05

1

COMPRAR

VOCÊ ESTÁ EM UM AMBIENTE SEGURO

APROVEITE E COMPRE JUNTO

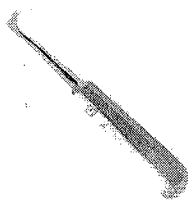

+

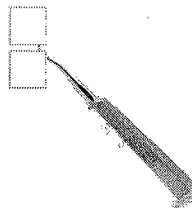

+

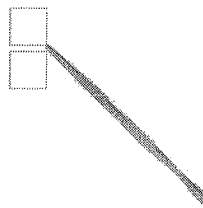

=

Leve junto por:

R\$ 221,35

COMPRAR TODOS

Alavanca Seldin Adulto - Quinelato

Embalagem com 1 unidade. Escolha o modelo.

★★★★☆ (5)

A partir de: **R\$ 65,05**

Alavanca Apical - Quinelato

Embalagem com 1 unidade. Escolha o modelo.

★★★★★ (1)

A partir de: **R\$ 65,05**

Descolador Molt - Quinelato

Embalagem com 1 unidade de 18cm. Nº 09.

★★★★★ (2)

A partir de: **R\$ 91,25**

1

Modelo

1

Modelo

1

Indicação

Características

Itens Inclusos

* Indicada para auxiliar em cirurgias de extração dentária.

POSSO AJUDAR?

RELATÓRIO PÚBLICO (medicamentos, materiais médico-hospitalares e gases medicinais)

PESQUISAR POR

- ITEM
- MODALIDADE
- INSTITUIÇÃO
- FORNECEDOR
- FABRICANTE
- FAIXA
- PERÍODO
- BASE SIASG(Compras Federais)
- TIPO DE COMPRA

ITEM

Código BR: 0442145
 Descrição CATMAT: alavanca apical adulto
 Unidade de Fornecimento:

Genérico: Sim Não

Dados Agrupados

Adicionar

Grupo:

Todos

Classe:

Todos

PDM:

UF:

Todas

Município:

Selecione

Pesquisar

Limpar

RESULTADO

Os registros exibidos especificam as compras realizadas nos últimos 18 meses, o que corresponde ao seguinte período: 20-11-2017 a 20/05/2019

Base de Dados: BPS

Gerar Planilha

Gerar PDF

DADOS DO ITEM				DADOS DA COMPRA				DADOS DO FABRICANTE/FORNECEDOR				DADOS DA INSTITUIÇÃO				VALORES			
CODIGO BR	DESCRIÇÃO CATMAT	UNIDADE DE FORNECIMENTO	GENÉRICO	DATA COMPRA	MODALIDADE DA COMPRA	DATA INSERÇÃO	TIPO COMPRA	FABRICANTE	FORNECEDOR	NOME DA INSTITUIÇÃO	MUNICÍPIO	UF	QTD ITENS COMPRADOS	PREÇO UNITARIO	CMED - PREÇO REGULADO	COMPETÊNCIA CMED	MÉDIA PONDERADA		
Nenhum registro encontrado.																			

Mostrar 20

Item 18 - R\$ 102,90



(<https://www.dentalgutierre.com.br/>)

Busque aqui..

Home (<https://www.dentalgutierre.com.br/>) > Instrumentais (<https://www.dentalgutierre.com.br/instrumentais>) >

Alavanca (<https://www.dentalgutierre.com.br/instrumentais/alavanca>)

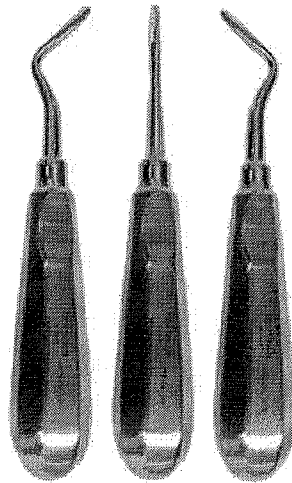

Podemos ajudar?



(<https://www.dentalgutierre.com.br/>)



Tweetar (<https://twitter.com/share>)

Alavanca Apical Jogo Adulto c/ 3 Golgran SKU 000062

R\$ 112,72

Quantidade

Adicionar ao Carrinho

Finalizar Compra

- Consulte opções de parcelamento
- Consulte frete e prazo de entrega

Indicações

Características e Benefícios

Precisa de ajuda?

Acompanhe seu Pedido

NOVO
2ª Via do Boleto

Entre ou Cadastre-se
Minha Conta

O que você procura?

Por Categoria

Repetir Pedido

Tudo Que Você Precisa

Promoções



Dental Cremer | Instrumentais | Alavanca

Produto

Indicação

Características

Itens Inclusos

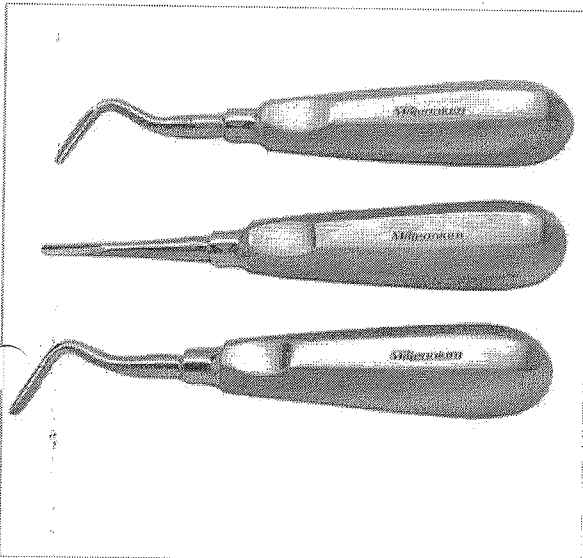

Alavanca Apical Millennium - Golgran

Cod. de Referência: 506921

☆☆☆☆☆ (1)

Veja opiniões de quem já comprou

Embalagem com 3 unidades. 301, 302 e 303.



FRETE GRÁTIS! NAS COMPRAS ACIMA DE R\$100,00

Por: **R\$108,99**

Condições de Pagamento [+]

QUANTIDADE:

1

COMPRAR

VOCE ESTÁ EM UM AMBIENTE SEGURO

APROVEITE E COMPRE JUNTO

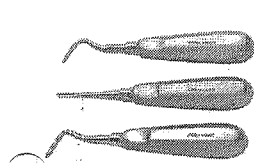

+

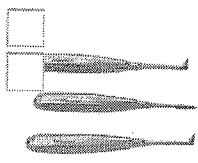

+

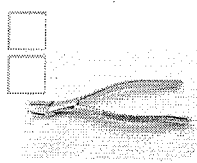

=

Leve junto por:

R\$ 301,48

COMPRAR TODOS

Alavanca Apical Millennium - Golgran

Embalagem com 3 unidades. 301, 302 e 303.

☆☆☆☆☆ (1)

A partir de: **R\$ 108,99**

Alavanca Seldin Kit Millennium - Golgran

Embalagem com 3 unidades. Escolha o modelo.

☆☆☆☆☆ (6)

A partir de: **R\$ 108,99**

Fórceps Adulto - Golgran

Embalagem com 1 unidade. Escolha o modelo.

☆☆☆☆☆ (13)

A partir de: **R\$ 83,50**

1

1

Modelo

1

Modelo

Indicação

Características

Itens Inclusos

* Indicada para cirurgias de extração dentária.

OPINIÕES DOS CONSUMIDORES

POSSO AJUDAR?

Bem-vindo faça seu login ou cadastre-se

Minha conta Meus Pedidos

Pesquise seu produto...

buscar

0 item(s)

Dentística e Estética

Descartáveis

Instrumentais

Material de Consumo

Moldagem

Outros Departamentos

Resina

Você está em: Página Inicial | Dentística e Estética | Jogo de Alavanca Apical Adulto - ICE

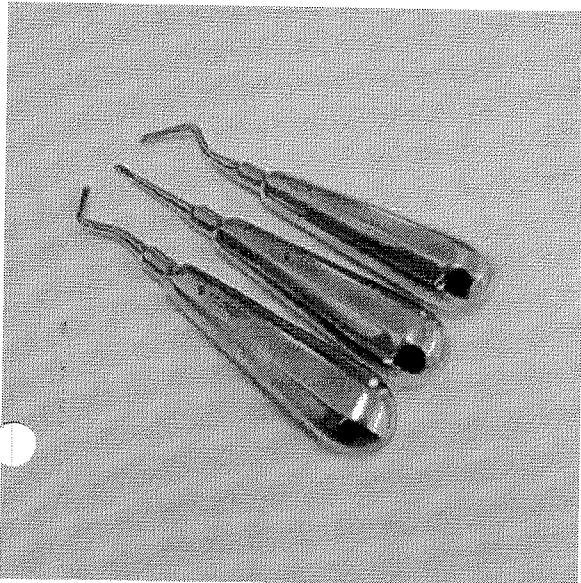

Jogo de Alavanca Apical Adulto - ICE

CÓD: 57

FRETE GRÁTIS

★ PRODUTO NÃO AVALIADO. SEJA O PRIMEIRO!

Por: R\$ 87,00

ou R\$ 84,39 à vista. Desconto de 3%

Comprar

COMPRAR COM UM CLICK

Pronta-entrega

Gostaria de personalizar este Kit com três peças?

Sim, eu quero!

Nome personalizado (nas 3 peças)

[Veja o regulamento](#)

Valor Adicional R\$ 5,97

Calcular Frete

Retirar em loja próxima



Digite o CEP

ok

[Não sei o CEP](#)



Indique

Descrição Conteúdo Conteúdo

Usado para auxiliar no deslocamento de ossos em procedimentos cirúrgicos.

Comentários Comente sobre este produto

Nome*

Email*

Cidade*

Estado*

Mostrar email no comentário

Sua nota*

★★★★★

Comentário*

enviar



Cadastre seu email e receba novidades, promoções e ofertas da loja.

Seu nome

Seu email

cadastrar

RELATÓRIO PÚBLICO
(medicamentos, materiais médico-hospitalares e gases medicinais)

PESQUISAR POR

- ITEM
- MODALIDADE
- INSTITUIÇÃO
- FORNECEDOR
- FABRICANTE
- PAIXA
- PERÍODO
- BASE SIASG(Compras Federais)
- TIPO DE COMPRA

ITEM

Itens 19 - 20 - R\$ 107,72

Código BR:

BR:

Unidade de Fornecimento:

Descrição CATMAT:

Unidade de Fornecimento:

Genérico: Sim Não

Dados Agrupados

Adicionar

Grupo:

Classe:

PD/M:

UF:

Município:

Pesquisar

Limpar

RESULTADO

Os registros exibidos especificam as compras realizadas nos últimos 18 meses, o que corresponde ao seguinte período: 20-11-2017 a 20/05/2019
Base de Dados: BPS

Gerar Planilha

Gerar PDF

DADOS DO ITEM				DADOS DA COMPRA			DADOS DO FORNECEDOR		DADOS DA INSTITUIÇÃO			VALORES					
CODIGO BR	DESCRIÇÃO CATMAT	UNIDADE DE FORNECIMENTO	GENÉRICO	DATA COMPRA	MODALIDADE DA COMPRA	DATA INSERÇÃO	FABRICANTE	FABRICANTE	FORNecedor	NOME DA INSTITUIÇÃO	MUNICIPIO	UF	QTD ITENS COMPRADOS	PREÇO UNITÁRIO	CMED - PREÇO REGULADO	COMPETÊNCIA CMED	MEDIA PONDERADA
Nenhum registro encontrado..																	

Mostrar 20



(<https://www.dentalgutierre.com.br/>)

Home (<https://www.dentalgutierre.com.br/>) > Instrumentais (<https://www.dentalgutierre.com.br/instrumentais>) >

Alavanca (<https://www.dentalgutierre.com.br/instrumentais/alavanca>)

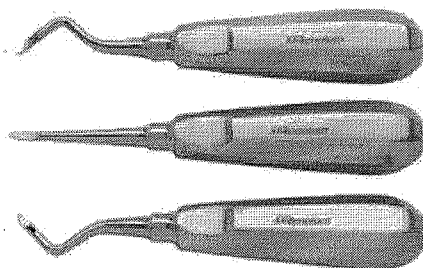

Podemos ajudar?



(<https://www.dentalgutierre.cc>)

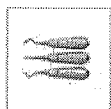

Tweetar (<https://twitter.com/share>)

Alavanca Heinderbrink Jogo c/ 3 Golgran SKU 000064

R\$ 112,63

Quantidade

Adicionar ao Carrinho

Finalizar Compra

 Consulte opções de parcelamento

 Consulte frete e prazo de entrega

Indicações

Características e benefícios

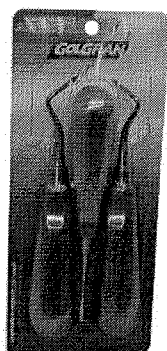

KIT ALAVANCA HEIDBRINK / SELDIN ADULTO CABO OCO 3UN - MILLENNIUM

COD: 013020000

0 de 5

(0)

Por R\$103,64

R\$98,46 no boleto à vista ou 1X de R\$103,64 no cartão

Resgate por 10334 pontos no Surya Club

Escolha abaixo a variação do produto antes de adicionar ao carrinho.

Adicionar ao carrinho

Comprar agora

Ex: Anterior, posterior, rosa, azul, etc...

Filtrar



013020001

KIT ALAVANCA HEIDBRINK ADULTO 3UN - MILLENNIUM

R\$ 103,64

Quant: 0

Adicionar ao carrinho



013020002

KIT ALAVANCA SELDIN ADULTO 3UN - MILLENNIUM

R\$ 103,64

Quant: 0

Adicionar ao carrinho

Adicionar ao carrinho

Comprar agora

Pergunte e veja opiniões de quem já comprou

Guia

Avaliações

Perguntas

0 avaliações

“

Esta loja se preocupa tanto com você consumidor que contratou uma empresa independente para auditar as avaliações da loja. Legal, né? :) A Trustvox certifica que a nota média da loja é 4.8 de 5

”

Ficou alguma dúvida sobre o produto? Pergunte aqui...

MÉDICY

Digite sua busca...

Contato: (38) 3014-

(38) 99249-

4343 4343



0 itens

≡ TODOS OS
≡ DEPARTAMENTOS

Início Odontologia Jogo de Alavanca Heidbrink ICE

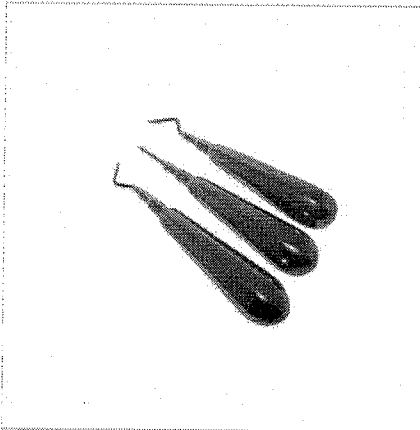
**Jogo de Alavanca Heidbrink ICE**

Código: ICE061

R\$ 106,90

R\$ 82,20

em até **6x** de **13,70** sem juros
ou **76,45** à vista via boleto

Quantidade:

COMPRAR**Formas de Pagamento**

1x s/ juros	82,20
2x s/ juros	41,10
3x s/ juros	27,40
4x s/ juros	20,55
5x s/ juros	16,44
6x s/ juros	13,70
7x c/ juros	11,93
8x c/ juros	10,58
9x c/ juros	9,52
10x c/ juros	8,66
11x c/ juros	7,96
12x c/ juros	7,37

Formas de Entrega/Cálculo de Frete

Digite o CEP da entrega: *

Calcular

DESCRIÇÃO DO PRODUTO**Jogo de Alavanca Heidbrink ICE**

Usado para auxiliar no deslocamento de ossos em procedimentos cirúrgicos.

Características:

- Produzido em liga de aço inoxidável de alta qualidade;
- Totalmente autoclavável.

Garantia: 02 ANOS.**Registro na ANVISA: 80180370013****COMPRE JUNTO**

Atendimento Offline

RELATÓRIO PÚBLICO
(medicamentos, materiais médico-hospitalares e gases medicinais)

PESQUISAR POR

ITEM
 MODALIDADE
 INSTITUIÇÃO
 FORNECEDOR
 FABRICANTE
 FAIXA
 PERÍODO
 BASE SIASG(Compras Federais)
 TIPO DE COMPRA

ITEM

Código BR:
 Descrição CATMAT:

Unidade de Fornecimento:
 Genérico: Sim Não
 Dados Agrupados

Adicionar

Grupo:

Classe:

PDM:

UF:
 Município:

Itens 21/22/23 - R\$ 59,38

Pesquisar

Limpar

RESULTADO

Os registros exibidos especificam as compras realizadas nos últimos 18 meses, o que corresponde ao seguinte período: 20-11-2017 a 20/05/2019

Gerar Planilha

Gerar PDF

DADOS DO ITEM				DADOS DA COMPRA			DADOS DO FABRICANTE/FORNECEDOR			DADOS DA INSTITUIÇÃO				VALORES				
CODIGO BR	DESCRIÇÃO CATMAT	UNIDADE DE FORNECIMENTO	GENÉRICO	DATA COMPRA	MODALIDADE DA COMPRA	DATA INSERÇÃO	FABRICANTE	FABRICANTE	FABRICANTE	FORNecedor	NOME DA INSTITUIÇÃO	MUNICÍPIO	UF	QTD ITENS COMPRADOS	PREÇO UNITÁRIO	CMED - PREÇO REGULADO	COMPETÊNCIA CMED	MÉDIA PONDERADA
Nenhum registro encontrado.																		

Mostrar 20 ▼



Ver todas as categorias

Pesquise por produto ou marca

Buscar

Ola Visitante

00 Item

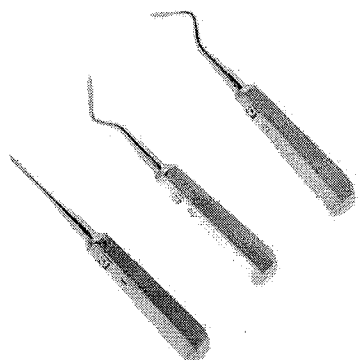

ALAVANCA HEIDBRINK ADULTO CABO OCO - QUINELATO

COD: 013017000

0 de 5

(0)

Por R\$55,19

R\$52,43 no boleto à vista ou 1X de R\$55,19 no cartão

Resgate por 5538 pontos no Surya Club

Escolha abaixo a variação do produto antes de adicionar ao carrinho.

Adicionar ao carrinho

Comprar agora

Ex: Anterior, posterior, rosa, azul, etc...

Filtrar

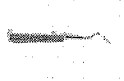

013017003

ALAVANCA HEIDBRINK ADULTO DIREITA N° 3 QD.435.43 - QUINELATO

R\$ 55,19

Quant:

Adicionar ao carrinho

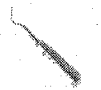

013017002

ALAVANCA HEIDBRINK ADULTO ESQUERDA N° 2 QD.435.42 - QUINELATO

R\$ 55,19

Quant:

Adicionar ao carrinho



013017001

ALAVANCA HEIDBRINK RETA N° 1 QD.435.41 - QUINELATO

R\$ 55,19

Quant:

Adicionar ao carrinho

Adicionar ao carrinho

Comprar agora

Informações do produto

Apresentação

Embalagem com 1 unidade.

Características



Início (<https://www.distriodonto.com.br/>) → Alavanca Heidbrink Adulto nº3 - Quinelato

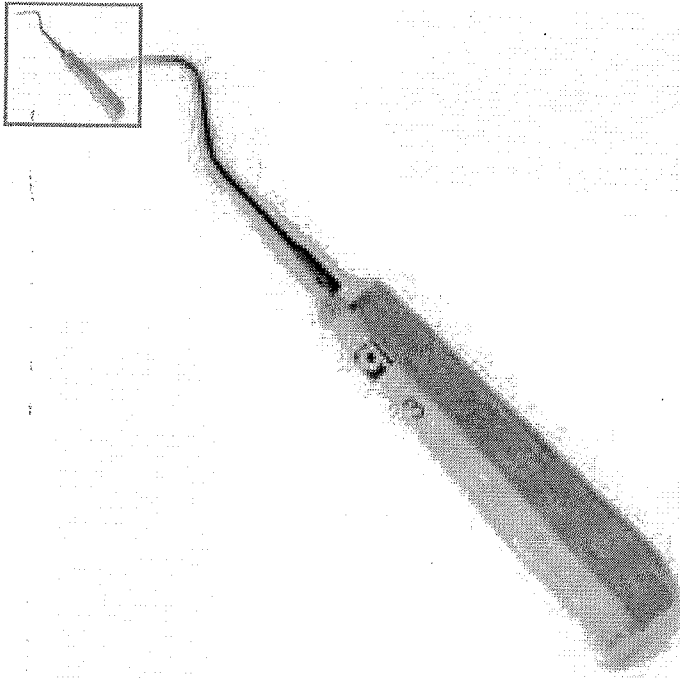

Imagens meramente ilustrativas

Alavanca Heidbrink Adulto nº3 - Quinelato

SKU: 1908

SEJA O PRIMEIRO A AVALIAR ESTE PRODUTO

R\$57,90

até 1x de R\$57,90 no cartão

R\$55,01 no boleto (5% off)

-	1	+
---	---	---

COMPRAR

ADICIONAR AOS FAVORITOS

([HTTPS://WWW.DISTRIODONTO.COM.BR/WISHLIST/INDEX/ADD/PRODUCT/1643/FORM_KEY/MZSHK90YSCRCWP3W/](https://www.distriodonto.com.br/wishlist/index/add/product/1643/form_key/MZSHK90YSCRCWP3W/))

[✉ \(<https://www.distriodonto.com.br/sendfriend/product/send/id/1643/>\)](mailto:https://www.distriodonto.com.br/sendfriend/product/send/id/1643/)

DESCRIÇÃO RÁPIDA

Indicada para cirurgias de extração dentária.



DETALHES

Online

Precisa de ajuda?

Acompanhe seu Pedido

NOVA
2ª Via do Boleto

Entre ou Cadastre-se
Minha Conta

O que você procura?

Por Categoria

Repetir Pedido

Tudo Que Você Precisa

Promoções

Dental Cremer | Instrumentais | Alavanca

Produto

Indicação

Características

Itens Inclusos

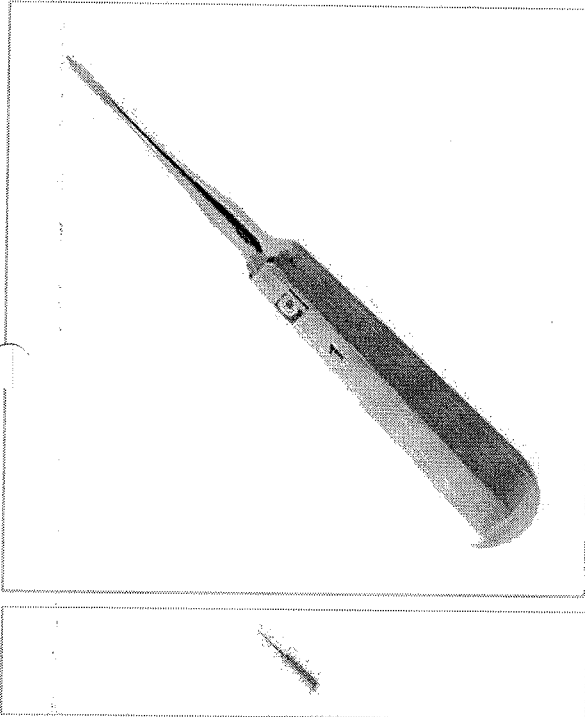

Alavanca Heidbrink - Quinelato

Cod. de Referência: 476729

★★★★★ (4)

Veja opiniões de quem já comprou

Embalagem com 1 unidade. Escolha o modelo.



FRETE GRÁTIS! NAS COMPRAS ACIMA DE R\$100,00

A partir de: **R\$65,05**

Condições de Pagamento [+]

nº 1 476729

R\$65,05

1

COMPRAR

nº 2 476736

R\$65,05

1

COMPRAR

nº 3 476743

R\$65,05

1

COMPRAR

VOCÊ ESTÁ EM UM AMBIENTE SEGURO

APROVEITE E COMPRE JUNTO

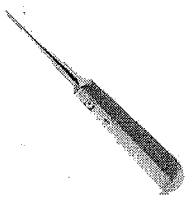

+

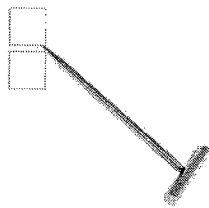

+

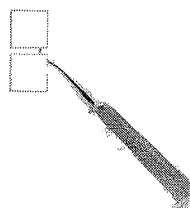

=

Leve junto por:

R\$ 219,97

COMPRAR TODOS

Alavanca Heidbrink - Quinelato

Embalagem com 1 unidade. Escolha o modelo.

★★★★★ (4)

A partir de: **R\$ 65,05**

Alavanca Potts - Quinelato

Embalagem com 1 unidade. Escolha o modelo.

★★★★★ (1)

A partir de: **R\$ 89,87**

Alavanca Apical - Quinelato

Embalagem com 1 unidade. Escolha o modelo.

★★★★★ (1)

A partir de: **R\$ 65,05**

1

Modelo

1

Modelo

1

Modelo

Indicação

Características

Itens Inclusos

* Indicada para cirurgias de extração dentária.

POSSO AJUDAR?

RELATÓRIO PÚBLICO
(medicamentos, materiais médico-hospitalares e gases medicinais)

PESQUISAR POR

- ITEM
- MODALIDADE
- INSTITUIÇÃO
- FORNECEDOR
- FABRICANTE
- FAIXA
- PERÍODO
- BASE SIASG(Compras Federais)
- TIPO DE COMPRA

ITEM

Código BR: 0442145

Descrição CATMAT: alavanca heinderbrink

Unidade de Fornecimento:

Unidade de Fornecimento:

Genérico: Sim Não

Dados Agrupados

Adicionar

Grupo:

Todos

Classe:

Todos

PDM:

UF:

Todos

Município:

Selezione

Pesquisar

Limpar

Gerar Planilha

Gerar PDF

RESULTADO

Os registros exibidos especificam as compras realizadas nos últimos 18 meses, o que corresponde ao seguinte período: 20-11-2017 a 20/05/2019
Base de Dados BPS

Mostrar 20

DADOS DO ITEM				DADOS DA COMPRA			DADOS DO FABRICANTE/FORNECEDOR		DADOS DA INSTITUIÇÃO			VALORES					
CÓDIGO BR	DESCRIÇÃO CATMAT	UNIDADE DE FORNECIMENTO	GENÉRICO	DATA COMPRA	MODALIDADE DA COMPRA	DATA INSERÇÃO	TIPO COMPRA	FABRICANTE	FORNECEDOR	NOME DA INSTITUIÇÃO	MUNICÍPIO	UF	QTD ITENS COMPRADOS	PREÇO UNITÁRIO	CMED - PREÇO REGULADO	COMPETÊNCIA CMED	MÉDIA PONDERADA
Nenhum registro encontrado.																	



Bem-vindo! Login

Atendimento

Estou procurando por...

Meus
PedidosMeu
CadastroMeu
Carrinho

LUVAS

LABORATÓRIO

DIABETES

ESTERILIZAÇÃO

MEDICAMENTOS

MATERIAL DE CONSUMO

DESCARTÁVEIS

SANEANTES

Você está em: Home > Instrumentos > ALAVANCA HEIDBRINK N.º 3 PARA RAIZES INFANTIL

ALAVANCA HEIDBRINK N.º 3 PARA RAIZES INFANTIL

em 0 avaliações. Dê sua avaliação

ALAVANCA HEIDBRINK N.º 3 PARA RAIZES INFANTIL

Marca: ABC Instrumentos

Referência: ABC-0676

Conteúdo: Unidade

Disponibilidade: Disponível em
15 dias

Seção: Instrumentos

R\$ 24,99

Valor à vista: R\$ 23,74 à vista.

QUANTIDADE

- 1 +

\$ Saiba como pagar

📦 Calcule o frete

🗨️ Tire suas dúvidas

★ Indique este produto

❤️ Lista

Passe o mouse para ver detalhes

Ampliar Imagem

Descrição

ALAVANCA HEIDBRINK N.º 3 PARA RAIZES INFANTIL

INFORMAÇÕES TÉCNICAS

ALAVANCA HEIDBRINK N.º 3 PARA RAIZES INFANTIL

Material	Produto Confeccionado em Aço Inoxidável AISI-420
Embalagem	Plástica individual, constando os dados de identificação, procedência e rastreabilidade
Marca	ABC
Fabricante	ABC INSTRUMENTOS CIRÚRGICOS
Garantia	10 anos contra defeitos de fabricação
Certificações	Fabricado de acordo com Padrões Internacionais de Qualidade, Normas da ABNT, CE. REG. MS: 10304850059

QUEM VIU ESTE PRODUTO, TAMBÉM VIU

Atendimento
WhatsApp

Estamos Online - Fale Conosco



BUSQUE O SEU PRODUTO AQUI...



DESCARTÁVEIS

DIABETES

ESTERILIZAÇÃO

FIO DE SUTURA

LABORATÓRIO

LUVAS

MATERIAL
MÉDICO

MEDICAMENTOS

DEPARTAMENTOS

DEA - DESFIBRILADOR
EXTERNO AUTOMÁTICOPROMOÇÕES OU QUEIMA DE
ESTOQUE

APARELHO DE PRESSÃO

APARELHO DE PRESSÃO DIGITAL
BRAÇADEIRA E PEÇAS DE REPOSIÇÃO
ESFIGMOMANÔMETRO ANERÓIDE
ESFIGMOMANÔMETRO RODÍZIO E PAREDE

APARELHO MÉDICO

ASPIRADOR CIRÚRGICO HOSPITALAR
ASPIRADOR DE SECREÇÃO
AVALIAÇÃO
BALANÇA
CABO E BATERIA
DERMATOSCÓPIO
DESFIBRILADOR
DETECTOR FETAL
DOPPLER
ELETRODO
INALADOR E NEBULIZADOR
KIT ACADÊMICO
LANTERNA CLÍNICA
LARINGOSCÓPIO
LUPA E FOTÓFORO
MALETA MÉDICA E ESTOJO
MARTELO DE REFLEXO E ESTESIÓMETRO
OFTALMOSCÓPIO
OTOSCÓPIO
OXÍMETRO
TRICOTOMIA - APARELHOS E LÂMINAS
ÚLTASSOM E ECG
UMIDIFICADOR E PURIFICADOR

CADEIRA DE RODAS

ANDADOR
BANCO PARA BANHO
BARRA DE APOIO
BENGALA
CADEIRA DE RODA AÇO
CADEIRA DE RODA ADULTO
CADEIRA DE RODA ALUMÍNIO
CADEIRA DE RODA INFANTIL
CADEIRA DE RODAS HOSPITALAR
CADEIRA DE RODAS POSTURAL
CADEIRA PARA BANHO
CADEIRA RODA MOTORIZADAS
MULETA

VOCÊ ESTÁ EM: HOME > INSTRUMENTOS > ALAVANCA HEIDBRINK N.º 3 PARA RAIZES INFANTIL

ALAVANCA HEIDBRINK
INFANTIL

em 0 avaliações. I

Produto Confeccionado em Aço Inoxidável AISI-

MARCA: ABC INSTRUMENTOS CIRÚRGICOS RI

CONTEÚDO: 1 UNIDADE DI

SEÇÃO: INSTRUMENTOS

R\$ 18,99 à vista.

Total a prazo: R\$ 19,99

QUANTIDADE

- 1 +

\$ Saiba como pagar

Calcular o preço

Tire suas dúvidas ★ Indique este produto

Descrição

INFORMAÇÕES TÉCNICAS

ALAVANCA HEIDBRINK N.º 3 PARA RAIZES INFANTIL

Material	Produto Confeccionado em Aço Inoxidável AISI-420
Embalagem	Plástica individual, constando os dados de identificação, procedência e rastreabilidade
Marca	ABC
Fabricante	ABC INSTRUMENTOS CIRÚRGICOS
Garantia	10 anos contra defeitos de fabricação
Certificações	Fabricado de acordo com Padrões Internacionais de Qualidade, Normas da ABNT, CE. I



PRODUTOS RELACIONADOS

Estamos Online - Fale Conosco

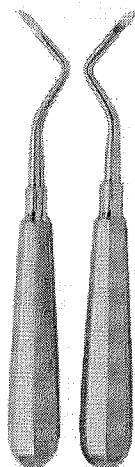

ALAVANCA HEIDBRINK INFANTIL - MILLENNIUM

COD: 013021000

0 de 5

(0)

Por R\$34,51

R\$32,78 no boleto à vista
ou 1X de R\$34,51 no cartão

Resgate por 3446 pontos no Surya Club

Escolha abaixo a variação do produto antes de adicionar ao carrinho.

Adicionar ao carrinho

Comprar agora

Ex: Anterior, posterior, rosa, azul, etc...

Filtrar



013021002

ALAVANCA HEIDBRINK INFANTIL DIREITA Nº 3 - MILLENNIUM

R\$ 34,51

Quant:

Adicionar ao carrinho



013021001

ALAVANCA HEIDBRINK INFANTIL ESQUERDA Nº 2 - MILLENNIUM

R\$ 34,51

Quant:

Adicionar ao carrinho



013021003

ALAVANCA HEIDBRINK INFANTIL RETA Nº 1 - MILLENNIUM

R\$ 34,51

Quant:

Adicionar ao carrinho

Adicionar ao carrinho

Comprar agora

Informações do produto

Apresentação

Embalagem com 1 unidade.

RELATÓRIO PÚBLICO
(medicamentos, materiais médico-hospitalares e gases medicinais)

PESQUISAR POR

- ITEM
- MODALIDADE
- INSTITUIÇÃO
- FORNECEDOR
- FAIXA
- PERÍODO
- BASE SIASG(Compras Federais)
- TIPO DE COMPRA

ITEM

Item 030 - R\$ 2,92

Código BR: 0269943

Descrição CATMAT: ALCOOL ETÍLICO, TIPO:HIDRATADO, TEOR ALCOÓLICO:70% (70/GL), APRESENTAÇÃO:GEL

Unidade de Fornecimento:

Grupo: Todos

Classe: Todos

PDM:

UF: Todas

Município: Seleção

Genérico: Sim Não

Adicionar

Pesquisar

Limpar

Gerar Planilha

Gerar PDF

RESULTADO

Os registros exibidos especificam as compras realizadas nos últimos 18 meses, o que corresponde ao seguinte período: 20-11-2017 a 20/05/2019

Base de Dados: BPS

CÓDIGO BR	DESCRIÇÃO CATMAT	UNIDADE DE FORNECIMENTO	GENÉRICO	DADOS DA COMPRA			FABRICANTE/FORNECEDOR		DADOS DA INSTITUIÇÃO			VALORES					
				DATA COMPRA	MODALIDADE DA COMPRA	DATA INSERÇÃO	TIPO COMPRA	FABRICANTE	FORNECEDOR	NOME DA INSTITUIÇÃO	MUNICÍPIO	UF	QTD ITENS COMPRADOS	PREÇO UNITÁRIO	CMED - PREÇO REGULADO	COMPETÊNCIA CMED	MÉDIA PONDERADA
BR0269943	ALCOOL ETÍLICO, TIPO:HIDRATADO, TEOR ALCOÓLICO:70% (70/GL), APRESENTAÇÃO:GEL	FRASCO 100,00 ML	Não	13/03/2018	Pregão	08/04/2019	A	CICLO FARMA INDUSTRIA QUIMICA LTDA - EPP	COMERCIAL C.V.M. LTDA - EPP	FUNDO MUNICIPAL DE SAUDE DE PORTO DA FOLHA	PORTO DA FOLHA	SE	70	1,2000	N/A	N/A	2,6350
BR0269943	ALCOOL ETÍLICO, TIPO:HIDRATADO, TEOR ALCOÓLICO:70% (70/GL), APRESENTAÇÃO:GEL	FRASCO 100,00 ML	Não	21/08/2018	Pregão	30/10/2018	A	CICLO FARMA INDUSTRIA QUIMICA LTDA - EPP	POSSATTO & MARCELLO LTDA - ME	CONSORCIO INTERMUNICIPAL DE SAUDE	PATO BRANCO	PR	1000	1,3300	N/A	N/A	2,6350

Mostrando 1 à 20 de 76 registro(s)

DADOS DO ITEM				DADOS DA COMPRA				DADOS DO FABRICANTE/FORNECEDOR				DADOS DA INSTITUIÇÃO				VALORES				
CODIGO BR	DESCRIÇÃO CATMAT	UNIDADE DE FORNECIMENTO	GENÉRICO	DATA COMPRA	MODALIDADE DA COMPRA	DATA INSERÇÃO	TIPO COMPRA	FABRICANTE	FORNECEDOR	NOME DA INSTITUIÇÃO	MUNICIPIO	UF	QTD ITENS COMPRADOS	PREÇO UNITÁRIO	CMED - PREÇO REGULADO	COMPETÊNCIA CMED	MÉDIA PONDERADA			
BR0269943	ÁLCOOL ETÍLICO, TIPO-HIDRATADO, TEOR ALCOÓLICO:70% (70,0,GL), APRESENTAÇÃO:GEL	FRASCO 500,00 ML	Não	18/12/2018	Pregão	18/03/2019	A	CICLO FARMA INDUSTRIA QUIMICA LTDA - EPP	DAMED DMBROS COMERCIO DE MEDICAMENTOS LTDA - EPP	MUNICIPIO DE PALOTINA	PALOTINA	PR	100	4.1500	N/A	N/A	5,1911			
BR0269943	ÁLCOOL ETÍLICO, TIPO-HIDRATADO, TEOR ALCOÓLICO:70% (70,0,GL), APRESENTAÇÃO:GEL	FRASCO 500,00 ML	Não	09/04/2018	Pregão	12/09/2018	A	JALLES MACHADO S.A.	ULTRAMEGA DISTRIBUIDORA HOSPITALAR LTDA - EPP	FUNDO MUNICIPAL DE SAUDE DE FEIRA NOVA	FEIRA NOVA	PE	600	4.2500	N/A	N/A	5,1911			
BR0269943	ÁLCOOL ETÍLICO, TIPO-HIDRATADO, TEOR ALCOÓLICO:70% (70,0,GL), APRESENTAÇÃO:GEL	FRASCO 500,00 ML	Não	21/03/2018	Pregão	18/07/2018	A	INDALABOR INDAIA LABORATÓRIO FARMACEUTICO LTDA	MD MATERIAL HOSPITALAR LTDA - ME	FUNDO MUNICIPAL DE SAUDE DO MUNICIPIO DE IBIPITANGA	IBIPITANGA	BA	300	4.3500	N/A	N/A	5,1911			
BR0269943	ÁLCOOL ETÍLICO, TIPO-HIDRATADO, TEOR ALCOÓLICO:70% (70,0,GL), APRESENTAÇÃO:GEL	FRASCO 430,00 ML	Não	18/06/2018	Pregão	24/04/2019	A	INDUSTRIA E COMERCIO DE PRODUTOS QUIMICOS EIRELI - ME	DIMEDONT DISTRIBUIDORA DE MEDICAMENTOS E EQUIPAMENTOS LTDA - ME	MUNICIPIO DE NAZAREZINHO	NAZAREZINHO	PB	100	4.3800	N/A	N/A	5,2783			

Mostrando 1 a 20 de 76 registros(s)

Primeiro Anterior 1 2 3 4 Próximo Último

Suporte a sistemas: 136 - opção 8
 e-mail: suporte.sistemas@datasus.gov.br
 Fale conosco: <http://datasus.saude.gov.br/fale-conosco>

RELATÓRIO PÚBLICO
(medicamentos, materiais médico-hospitalares e gases medicinais)

PESQUISAR POR

- ITEM
- MODALIDADE
- INSTITUIÇÃO
- FORNECEDOR
- FABRICANTE
- FAIXA
- PERÍODO
- BASE SIASG(Compras Federais)
- TIPO DE COMPRA

ITEM

Código BR: 0269941
 Descrição CATMAT: **ÁLCOOL ETÍLICO, TIPO: HIDRATADO, TEOR ALCOÓLICO: 70% (70,0GL), APRESENTAÇÃO: LÍQUIDO**

Unidade de Fornecimento:

Genérico: Sim Não

Dados Agrupados

Adicionar

Grupo:

Todos ▼

Classe:

Todos ▼

PDM:

UF:

Todas ▼

Município:

Seleção ▼

Pesquisar

Limpar

RESULTADO

Os registros exibidos especificam as compras realizadas nos últimos 18 meses, o que corresponde ao seguinte período: 20-11-2017 a 20/05/2019
Base de Dados BPS

Gerar Planilha

Gerar PDF

DADOS DO ITEM				DADOS DA COMPRA				DADOS DO FABRICANTE/FORNECEDOR				DADOS DA INSTITUIÇÃO				VALORES				
CÓDIGO BR	DESCRIÇÃO CATMAT	UNIDADE DE FORNECIMENTO	GENÉRICO	DATA COMPRA	MODALIDADE DA COMPRA	DATA INSERÇÃO	TIPO COMPRA	FABRICANTE	FABRICANTE	FORNECEDOR	NOME DA INSTITUIÇÃO	MUNICÍPIO	UF	QTD ITENS COMPRADOS	PREÇO UNITÁRIO	CMED - PREÇO REGULADO	COMPETÊNCIA CMED	MÉDIA PONDERADA		
BRO269941	ÁLCOOL ETÍLICO, TIPO: HIDRATADO, TEOR ALCOÓLICO: 70% (70,0GL), APRESENTAÇÃO: LÍQUIDO	FRASCO 1000,00 ML	Não	21/03/2018	Pregão	10/01/2019	A	ESTILO ARTEFATOS DE MADEIRAS LTDA	ESTILO ARTEFATOS DE MADEIRAS LTDA	JOSE NERGINO SOBREIRA	MUNICÍPIO DE VILA NOVA DO PIAUI - SECRETARIA DE SAUDE, SANEAMENTO E MEIO AMBIENTE	VILA NOVA DO PIAUI	PI	120000	0,0048	N/A	N/A	4,2498		

Mostrar 20 ▼

Mostrando 1 à 20 de 162 registro(s)

Primeiro Anterior 1 2 3 4 5 Próximo Último

Item 31 - R\$ 2,68

BPS - Banco de Preços em Saúde

DADOS DO ITEM				DAE				DA COMPRA				DADOS DO FABRICANTE/FORNECEDOR				DA INSTITUIÇÃO				VALORES				
CÓDIGO BR	DESCRIÇÃO CATMAT	UNIDADE DE FORNECIMENTO	GENÉRICO	DATA COMPRA	MODALIDADE DA COMPRA	DATA INSERÇÃO	TIPO COMPRA	FABRICANTE	FORNECEDOR	NOME DA INSTITUIÇÃO	MUNICIPIO	UF	QTD ITENS COMPRADOS	PREÇO UNITÁRIO	PREÇO REGULADO	COMPETÊNCIA CMED	MÉDIA PONDERADA							
BR0269941	ÁLCOOL ETÍLICO, TIPO:HIDRATADO, TEOR ALCOÓLICO:70% (70,0GL), APRESENTAÇÃO:LÍQUIDO	FRASCO 1000,00 ML	Não	22/06/2018	Convite	05/01/2019	A	MAQUIRA INDUSTRIA DE PRODUTOS ODONTOLÓGICOS LTDA	K J FERNANDES -EPP	MUNICIPIO DE VILA NOVA DO PIAUI - SECRETARIA DE SAUDE, SANEAMENTO E MEIO AMBIENTE	VILA NOVA DO PIAUI	PI	100000	0,0069	N/A	N/A	4,2498							
BR0269941	ÁLCOOL ETÍLICO, TIPO:HIDRATADO, TEOR ALCOÓLICO:70% (70,0GL), APRESENTAÇÃO:LÍQUIDO	FRASCO 1000,00 ML	Não	19/02/2018	Tomada de Preços	26/12/2018	A	ISOFARMA INDUSTRIAL FARMACEUTICA LTDA	JOSE NIEGINO SOBREIRA	MUNICIPIO DE PADRE MARCOS - SECRETARIA DE SAUDE	PADRE MARCOS	PI	300000	0,0088	N/A	N/A	4,2498							
BR0269941	ÁLCOOL ETÍLICO, TIPO:HIDRATADO, TEOR ALCOÓLICO:70% (70,0GL), APRESENTAÇÃO:LÍQUIDO	FRASCO 100,00 ML	Não	29/08/2018	Pregão	30/10/2018	A	PROLINK INDUSTRIA QUIMICA LTDA	MED CENTER COMERCIAL LTDA	MUNICIPIO DE SANTA CRUZ DO RIO PARDO	SANTA CRUZ DO RIO PARDO	SP	800	0,8490	N/A	N/A	1,5767							
BR0269941	ÁLCOOL ETÍLICO, TIPO:HIDRATADO, TEOR ALCOÓLICO:70% (70,0GL), APRESENTAÇÃO:LÍQUIDO	FRASCO 100,00 ML	Não	18/12/2018	Pregão	18/03/2019	A	PROLINK INDUSTRIA QUIMICA LTDA	EETIVE PRODUTOS MEDICO, HOSPITALARES LTDA - ME	MUNICIPIO DE PALOTINA	PALOTINA	PR	1200	1,0700	N/A	N/A	1,5767							
BR0269941	ÁLCOOL ETÍLICO, TIPO:HIDRATADO, TEOR ALCOÓLICO:70% (70,0GL), APRESENTAÇÃO:LÍQUIDO	FRASCO 100,00 ML	Não	03/09/2018	Pregão	11/04/2019	A	PROLINK INDUSTRIA QUIMICA LTDA	LIDIANE CRISTINE MOREIRA - EPP	MUNICIPIO DE AMERICO BRASILENSE	AMERICO BRASILENSE	SP	3600	1,1000	N/A	N/A	1,5767							
BR0269941	ÁLCOOL ETÍLICO, TIPO:HIDRATADO, TEOR ALCOÓLICO:70% (70,0GL), APRESENTAÇÃO:LÍQUIDO	FRASCO 100,00 ML	Não	20/08/2018	Pregão	27/08/2018	A	IMBRALAB IND BRASILEIRA DE PROD PARA LABORATORIO LTDA - ME	K MEDICA PRODUTOS MEDICO HOSPITALAR LTDA	FUNDO MUNICIPAL DE SAUDE - MUNICIPIO DE PARANAVALI	PARANAVALI	PR	1000	1,1000	N/A	N/A	1,5767							
BR0269941	ÁLCOOL ETÍLICO, TIPO:HIDRATADO, TEOR ALCOÓLICO:70% (70,0GL), APRESENTAÇÃO:LÍQUIDO	FRASCO 100,00 ML	Não	14/03/2019	Pregão	22/04/2019	A	PROLINK INDUSTRIA QUIMICA LTDA	EETIVE PRODUTOS MEDICO, HOSPITALARES LTDA - ME	FUNDO MUNICIPAL DE SAUDE	MARINGA	PR	4500	1,1900	N/A	N/A	1,5767							
BR0269941	ÁLCOOL ETÍLICO, TIPO:HIDRATADO, TEOR ALCOÓLICO:70% (70,0GL), APRESENTAÇÃO:LÍQUIDO	FRASCO 100,00 ML	Não	30/11/2018	Pregão	21/01/2019	A	FARMAX PRODUTOS FARMACEUTICOS LTDA	LONDRICIR COMERCIO DE MATERIAL HOSPITALAR LTDA	MUNICIPIO DA LAPA	LAPA	PR	60000	1,2000	N/A	N/A	1,5767							
BR0269941	ÁLCOOL ETÍLICO, TIPO:HIDRATADO, TEOR ALCOÓLICO:70% (70,0GL), APRESENTAÇÃO:LÍQUIDO	FRASCO 1000,00 ML	Não	21/08/2018	Pregão	30/10/2018	A	FARMAX	DAMEDI DAMBROS COMERCIO DE MEDICAMENTOS LTDA - EPP	CONSORCIO INTERMUNICIPAL DE SAUDE	PATO BRANCO	PR	2000	1,2400	N/A	N/A	4,2498							
BR0269941	ÁLCOOL ETÍLICO, TIPO:HIDRATADO, TEOR ALCOÓLICO:70% (70,0GL), APRESENTAÇÃO:LÍQUIDO	FRASCO 100,00 ML	Não	30/11/2018	Pregão	21/01/2019	A	FARMAX PRODUTOS FARMACEUTICOS LTDA	GREEN FARMACEUTICA LTDA - ME	MUNICIPIO DA LAPA	LAPA	PR	20000	1,2600	N/A	N/A	1,5767							
BR0269941	ÁLCOOL ETÍLICO, TIPO:HIDRATADO, TEOR ALCOÓLICO:70% (70,0GL), APRESENTAÇÃO:LÍQUIDO	FRASCO 100,00 ML	Não	14/12/2018	Pregão	15/03/2019	A	CICLO FARMA INDUSTRIA QUIMICA LTDA - EPP	ALVES E SARTOR LTDA - ME	MUNICIPIO DE CONTENDA	CONTENDA	PR	600	1,3000	N/A	N/A	1,5767							
BR0269941	ÁLCOOL ETÍLICO, TIPO:HIDRATADO, TEOR ALCOÓLICO:70% (70,0GL), APRESENTAÇÃO:LÍQUIDO	FRASCO 100,00 ML	Não	08/03/2019	Pregão	24/04/2019	A	FARMAX PRODUTOS FARMACEUTICOS LTDA	HOSPIDROGAS COMERCIO DE PRODUTOS HOSPITALARES LTDA	FUNDO MUNICIPAL DE SAUDE DE VILA VELHA	VILA VELHA	ES	90000	1,3949	N/A	N/A	1,5767							
BR0269941	ÁLCOOL ETÍLICO, TIPO:HIDRATADO, TEOR ALCOÓLICO:70% (70,0GL), APRESENTAÇÃO:LÍQUIDO	FRASCO 1000,00 ML	Não	11/01/2019	Pregão	21/02/2019	A	MEGA QUIMICA INDUSTRIA E COMERCIO EIRELI	MARYMED DISTRIBUIDORA DE MEDICAMENTOS E CORRELATOS LTDA - ME	MUNICIPIO DE SANTA INES	SANTA INES	PR	50	1,4900	N/A	N/A	4,2498							
BR0269941	ÁLCOOL ETÍLICO, TIPO:HIDRATADO, TEOR ALCOÓLICO:70% (70,0GL), APRESENTAÇÃO:LÍQUIDO	FRASCO 1000,00 ML	Não	05/03/2018	Pregão	28/02/2019	A	VIC PHARMA INDUSTRIA E COMERCIO LTDA	BRUMA COMERCIO DE MEDICAMENTOS LTDA - ME	MUNICIPIO DE CORTES	CORTES	PE	500	1,5000	N/A	N/A	4,2498							

CÓDIGO BR	DADOS DO ITEM				DAC			DA COMPRA		DADOS DO FABRICANTE/FORNECEDOR				DA INSTITUIÇÃO		VALORES								
	DESCRIÇÃO CATMAT	UNIDADE DE FORNECIMENTO	GENÉRICO	DATA COMPRA	MODALIDADE DA COMPRA	DATA INSERÇÃO	TIPO COMPRA	FABRICANTE	FABRICANTE/FORNECEDOR	NOME DA INSTITUIÇÃO	MUNICIPIO	UF	QTD ITENS COMPRADOS	PREÇO UNITARIO	CMED - PREÇO REGULADO	COMPETÊNCIA CMED	MEDIA PONDERADA	1	2	3	4	5	Próximo	Último
BR0269941	ALCOOL ETILICO, TIPO-HIDRATADO, TEOR ALCOOLICO:70% (70,0 GL), APRESENTAÇÃO:LÍQUIDO	FRASCO 100,00 ML	Não	13/03/2018	Pregão	08/04/2019	A	CICLO FARMA INDUSTRIA QUIMICA LTDA - EPP	COMERCIAL C.V.M. LTDA - EPP	FUNDO MUNICIPAL DE SAUDE DE PORTO DA FOLHA	SE	900	1,5000	N/A	N/A	1,5767								
BR0269941	ALCOOL ETILICO, TIPO-HIDRATADO, TEOR ALCOOLICO:70% (70,0 GL), APRESENTAÇÃO:LÍQUIDO	FRASCO 100,00 ML	Não	12/01/2018	Pregão	18/09/2018	A	CALLAMARYS INDUSTRIA E COMERCIO DE COSMETICOS E SANEANTES LTDA	COMERCIAL DENTARIA HOSPITALAR FONTANNA LTDA - ME	FUNDO MUNICIPAL DE SAUDE DE SAO PEDRO DO IGUAÇU	PR	100	1,8800	N/A	N/A	1,5767								
BR0269941	ALCOOL ETILICO, TIPO-HIDRATADO, TEOR ALCOOLICO:70% (70,0 GL), APRESENTAÇÃO:LÍQUIDO	FRASCO 1000,00 ML	Não	06/12/2018	Pregão	03/01/2019	A	GEOLAB INDUSTRIA FARMACEUTICA LTDA	DIMENSAO DISTRIBUIDORA DE MEDICAMENTOS LTDA - ME	MUNICIPIO DE PALMEIRAS - SECRETARIA MUNICIPAL DE SAUDE	PI	30	2,4500	N/A	N/A	4,2488								
BR0269941	ALCOOL ETILICO, TIPO-HIDRATADO, TEOR ALCOOLICO:70% (70,0 GL), APRESENTAÇÃO:LÍQUIDO	FRASCO 1000,00 ML	Não	26/09/2018	Pregão	22/10/2018	A	QUIMESP QUIMICA LTDA.	DIMENSAO DISTRIBUIDORA DE MEDICAMENTOS LTDA - ME	MUNICIPIO DE PALMEIRAS - SECRETARIA MUNICIPAL DE SAUDE	PI	24	2,4800	N/A	N/A	4,2488								
BR0269941	ALCOOL ETILICO, TIPO-HIDRATADO, TEOR ALCOOLICO:70% (70,0 GL), APRESENTAÇÃO:LÍQUIDO	FRASCO 100,00 ML	Não	19/12/2017	Pregão	17/10/2018	A	PROLINK INDUSTRIA QUIMICA LTDA	DIFE DISTRIBUIDORA DE MEDICAMENTOS LTDA - ME	MUNICIPIO DE PALOTINA	PR	1500	2,8900	N/A	N/A	1,5767								

Mostrando 1 a 20 de 162 registro(s)

Suporte a sistemas: 136 - opção 8
 e-mail: suporte.sistemas@datasus.gov.br
 Site: conoco: <http://datasus.saude.gov.br/fabs-cdr/psico>

Precisa de ajuda?

Acompanhe seu Pedido

NOVO 2ª Via do Boleto

Entre ou Cadastre-se
Minha Conta

O que você procura?

Por Categoria

Repetir Pedido

Tudo Que Você Precisa

Promoções

Dental Cremer | Biossegurança | Álcool Antisséptico

Produto

Indicação

Características

Itens Inclusos

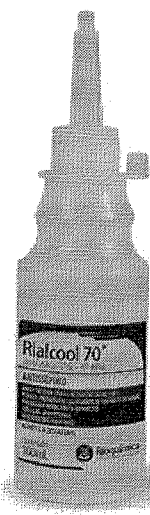

Álcool Etilíco 70% Antisséptico Rialcool 70 - Rioquímica

Cod. de Referência: 606591

★★★★☆ (4)

Veja opiniões de quem já comprou

Embalagem com 100ml.



FRETE GRÁTIS! NAS COMPRAS ACIMA DE R\$100,00

Por: **R\$3,27**

Condições de Pagamento [+]

QUANTIDADE:

1

COMPRAR

VOCÊ ESTÁ EM UM AMBIENTE SEGURO

APROVEITE E COMPRE JUNTO



+



+

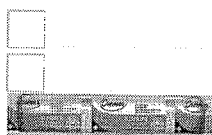

=

Leve junto por:

R\$ 26,84

COMPRAR TODOS

Álcool Etilíco 70% Antisséptico Rialcool 70 - Rioquímica

Embalagem com 100ml.

★★★★☆ (4)

A partir de: **R\$ 3,27**

Antisséptico Tópico Riohex 0,5% Colorido 100ml - Rioquímica

Embalagem com 100ml, azul.

★★★★☆ (1)

A partir de: **R\$ 3,85**

Atadura de Crepom Cysne - Cremer

Embalagem com 12 unidades. 15cm x 1,25m.

★★★★☆ (1)

A partir de: **R\$ 19,72**

1

1

1

Indicação

Características

Itens Inclusos

* Indicado como antisséptico tópico.

POSSO AJUDAR?

OPINIÕES DOS CONSUMIDORES

RELATÓRIO PÚBLICO
(medicamentos, materiais médico-hospitalares e gases medicinais)

PESQUISAR POR

- ITEM
- MODALIDADE
- INSTITUIÇÃO
- FORNECEDOR
- FABRICANTE
- FAIXA
- PERÍODO
- BASE SIASG (Compras Federais)
- TIPO DE COMPRA

ITEM

Código BR: 0269941

Descrição CATMAT: Adigato para impressão livre de poeira tipo 1 presa rápida p6

Unidade de Fornecimento: --

Genérico: Sim Não

Dados Agrupados

Adicionar:

Grupo: Todos

Classe: Todos

PDM: --

UF: Todas

Município: Seleção

Pesquisar

Limpar

Os registros exibidos especificam as compras realizadas nos últimos 18 meses, o que corresponde ao seguinte período: 20-11-2017 a 20/05/2019

Base de Dados: BPS

Gerar Planilha

Gerar PDF

Mostrar 20

DADOS DO ITEM				DADOS DA COMPRA				DADOS DO FABRICANTE/FORNECEDOR				DADOS DA INSTITUIÇÃO				VALORES					
CÓDIGO BR	DESCRIÇÃO CATMAT	UNIDADE DE FORNECIMENTO	GENÉRICO	DATA COMPRA	MODALIDADE DA COMPRA	DATA INSERÇÃO	TIPO COMPRA	FABRICANTE	FABRICANTE	FABRICANTE	FORNECEDOR	FORNECEDOR	FORNECEDOR	NOME DA INSTITUIÇÃO	MUNICÍPIO	UF	QTD ITENS COMPRADOS	PREÇO UNITÁRIO	CMED - PREÇO REGULADO	COMPETÊNCIA CMED	MÉDIA PONDERADA
Nenhum registro encontrado..																					

ACABAMENTO E POLIMENTO

- Disco de Feltro
- Discos de Lixa
- Pasta de Polimento
- Pontas Polidoras para Resina
- Tiras de Aço para Amálgama
- Tiras de Lixa para Resina
- Tiras de Poliéster

ADESIVOS, ÁCIDO GEL E AFINS

AFASTAMENTO GENGIVAL

- Fio Retrator
- Hemostáticos

AGULHA GENGIVAL

AFIAÇÃO DE ALICATES

AMÁLGAMA E MERCÚRIO

- Amálgama em Cápsula
- Amálgama em Pó (Limalha de Prata)
- Mercúrio Vivo

ANESTÉSICO

- Venda sob Prescrição Médica ou de Cirurgião Dentista

BRÓCA

- Carbide FG para Alta
- Cirúrgica
- de Aço para Baixa Rotação CA
- de Aço para Baixa Rotação PM
- para Endodontia
- Para Laboratório
- Ponta Diamantada FG
- Transmetal

CERA

CIMENTO

- Resinoso
- Cirúrgico
- Endodôntico
- Fosfato de Zinco
- Hidróxido de Cálcio
- Obturador Provisório

Você está em: [Página Inicial](#) [MOLDAGEM E IMPRESSÃO](#)

Alginate Jeltrate Chromatic Refil 454 gr

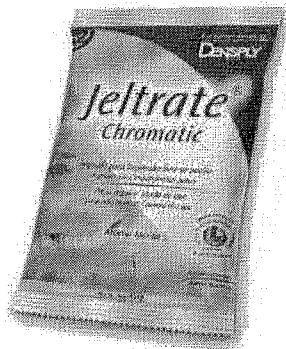

Marca: Dentsply

por: R\$ 43,67

[+ Ver todas as formas de pagamentos](#)

Quantidade:

1

Comprar

Simulador de Frete

CEP: - [Calcular Frete](#)[INDIQUE A UM AMIGO](#)[TIRE SUAS DÚVIDAS](#)[CONTINUAR COMPRANDO](#)

DESCRIÇÃO GERAL

FORMAS DE PAGAMENTO

COMENTÁRIOS

Jeltrate Chromatic

Material de moldagem com Presa Normal e Mudança de Cor.

Versão da família Jeltrate que apresenta propriedades especiais, desenvolvidas para facilitar a vida dos profissionais indicando-lhes o momento ideal para a remoção da moldagem da cavidade bucal e quando modelo deve ser vazado. JELTRATE CHROMATIC tem a característica de mudar de cor duas vezes: muda da coloração rosa para a coloração branca quando toma presa, retorna para a coloração rosa no momento ideal para se confeccionar o modelo de gesso e com isso obtêm-se os melhores modelos. JELTRATE CHROMATIC é livre de poeira e contém clorhexidina em sua composição, aumentando a higiene e a biossegurança dos consultórios e a segurança dos profissionais e pacientes, evitando contaminações cruzadas. É um alginato tipo II com presa normal e consistência média, cumprindo as especificações nº 18 da ADA.

Produtos Relacionados

Alginate Jeltrate Plus Refil
454 gr

por: R\$ 43,67

Alginate Jeltrate Refil 410
grDe: R\$ 43,67
por: R\$ 33,55Alginate Hydrogun Refil
500 gr

por: R\$ 55,90

Alginate Dencrigel Refil
410 gr

por: R\$ 15,29

Precisa de ajuda?

Acompanhe seu Pedido

10:50
2ª Via do Boleto

Entre ou Cadastre-se
Minha Conta

O que você procura?

Por Categoria

Repetir Pedido

Tudo Que Você Precisa

Promoções



Dental Cremer | Moldagem | Alginato

Produto

Indicação

Características

Itens Inclusos



Alginato Tipo I Jeltrate Plus - Dentsply

Cod. de Referência: 277319

★★★★☆ (98)

Veja opiniões de quem já comprou

Embalagem com 454g.



FRETE GRÁTIS! NAS COMPRAS ACIMA DE R\$100,00

Por: **R\$52,90**

Condições de Pagamento [+]

QUANTIDADE:

COMPRAR

VOCÊ ESTÁ EM UM AMBIENTE SEGURO

APROVEITE E COMPRE JUNTO



+

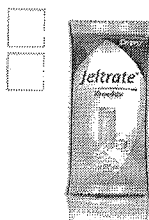

+

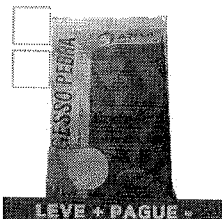

=

Leve junto por:

R\$ 67,20

COMPRAR TODOS

Alginato Tipo I Jeltrate Plus - Dentsply

Conjunto Medidor De Jeltrate - Dentsply

Gesso Pedra Tipo III - Asfer

Embalagem com 454g.

Embalagem com medidor de pó + medidor de líquido.

Embalagem com 1kg. Amarelo ou Branco.

★★★★☆ (98)

★★★★☆ (24)

★★★★☆ (59)

A partir de: **R\$ 52,90**

A partir de: **R\$ 6,30**

A partir de: **R\$ 8,00**

Por até **R\$ 5,71**

1

1

1

Modelo

Indicação

Características

Itens Inclusos

Alginato classificado como tipo I, com presa rápida (cerca de 2 minutos). Devido à grande compatibilidade com o gesso reproduz os mais finos detalhes, apresentando baixa deformação permanente (apenas 3%), além de excelentes propriedades de tixotropia, escoamento e elasticidade. Livre de poeira. Sabor tutti-frutti.

POSSO AJUDAR?

OPINIÕES DAS CONSUMIDORES

BIOSSEGURANÇA ▾ DENTÍSTICA ▾ ENDODONTIA ▾ EQUIPAMENTOS ▾ IMPLANTODONTIA ▾ ORTODONTIA ▾
PRÓTESE ▾ PROMOÇÕES

INÍCIO DENTÍSTICA MATERIAIS DE MOLDAGEM ALGINATOS ALGINATO JELTRATE PLUS 454G DENTSPLY

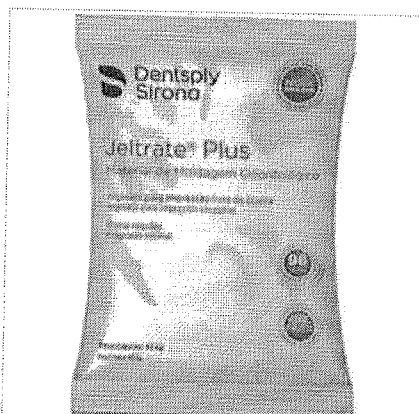

ALGINATO JELTRATE PLUS 454G DENTSPLY

Código 000468

Material de moldagem à base de alginato com Presa Rápida

R\$ 41,78

QUANTIDADE:

Cálculo do Frete

Aguardando CEP

MAIS INFORMAÇÕES

JELTRATE PLUS é reconhecido mundialmente pela qualidade de suas impressões, alta precisão e capacidade de cópia, sendo capaz de reproduzir facilmente detalhes com menos de 50µ de espessura. Reproduz os mais finos detalhes devido à grande compatibilidade com o gesso, apresentando baixa deformação permanente (apenas 3%) e curto tempo de presa (de 1'35" a 2 min), além de excelentes propriedades de tixotropia, escoamento e elasticidade. Cumpre com a especificação ISO 1563-1978E Classe B Alginato Tipo I, estando presente em sua lista de produtos certificados pela ADA.

Características

Excelentes propriedades de tixotropia, escoamento e elasticidade.

Grande elasticidade e resistência ao rasgamento.

Livre de poeira.

Tipo I, presa rápida.

Agradável sabor tutti-frutti.

Excelente compatibilidade com gessos odontológicos.

Benefícios

Adquire uma consistência cremosa, com fácil reprodução dos detalhes menores que 50µ.

Aumenta a higiene e a bio-segurança nos consultórios.

Melhor reprodução da cavidade bucal.

Melhor aceitação pelos pacientes infantis e pelos pacientes que não suportam moldagens por períodos prolongados.

Melhor aceitação por parte dos pacientes.

Permite ao gesso reproduzir moldagem, evita o surgiment

Envie-nos uma mensagem

RELATÓRIO PÚBLICO (medicamentos, materiais médico-hospitalares e gases medicinais)

PESQUISAR POR

- ITEM
- MODALIDADE
- INSTITUIÇÃO
- FORNECEDOR
- FABRICANTE
- FAIXA
- PERÍODO
- BASE SIASG(Compras Federais)
- TIPO DE COMPRA

ITEM

Código BR:

BR:

Descrição CATMAT:

Unidade de Fornecimento:

Genérico: Sim Não

Dados Agrupados:

Adicionar

Grupo:

Classe:

PDV:

UF:

Município:

Item 33 - R\$ 101,68

Limpar

Pequisar

Gerar Planilha

Gerar PDF

RESULTADO

Os registros exibidos especificam as compras realizadas nos últimos 18 meses, o que corresponde ao seguinte período: 20-11-2017 a 20/05/2019

Base de Dados BPS

Mostrar 20

DADOS DO ITEM			DADOS DA COMPRA				DADOS DO FABRICANTE/FORNECEDOR			DADOS DA INSTITUIÇÃO				VALORES		
CODIGO BR	DESCRIÇÃO CATMAT	UNIDADE DE FORNECIMENTO	GENÉRICO	DATA COMPRA	MODALIDADE DA COMPRA	DATA INSERÇÃO	TIPO COMPRA	FABRICANTE	FORNECEDOR	NOME DA INSTITUIÇÃO	MUNICIPIO	UF	QTD ITENS COMPRADOS	PREÇO UNITÁRIO	COMPETÊNCIA C/IED	MÉDIA PONDERADA
Nenhum registro encontrado.																

>> Login | Cadastre-se >> Minha Conta >> Meus Pedidos >> FAQ >> Contato (47) 3372-3084

Para reclamações clique aqui.

PROCON

Atendimento Online

0 itens R\$ 0,00



DentalPlus
PRODUTOS ODONTOLÓGICOS

O que você deseja Buscar?



Categorias

Marcas

Dentística e Estética

Endodontia

Ortodontia

Implantodontia

Prótese

Descartáveis e Consumíveis

Promoções

Dental Plus Produtos Ortodontia Instrumentos

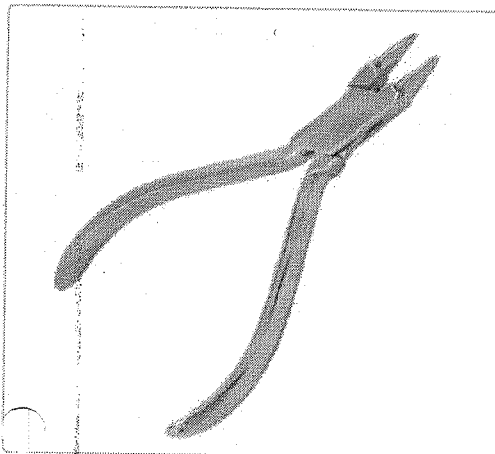

Alicate Ortodôntico n° 107 Anlge - Golgran

Código: 10435

~~De: R\$ 104,35~~

Por: R\$ 46,51

1x de R\$ 46,51 sem juros

ou R\$ 45,11 com 3% de desconto no pagamento à vista



INFORMAÇÕES DO PRODUTO

AVALIAÇÕES

107 - Angle - Para fios até 0,7mm.

Contém: 01 Alicate Ortodôntico n° 107.



DentalPlus
PRODUTOS ODONTOLÓGICOS

Acesse nossas redes sociais

Sobre a Dental Plus
Política de Privacidade
Política de Troca e Devolução

Lojas Físicas

Jaraguá do Sul-SC
(47)3372-3084
Blumenau-SC
(47)3336-4274

Segurança

**SITE 100%
SEGURO**

Acesse nossas redes sociais



Whatsapp
(47) 98815-4783

Atendimento

Segunda à Sexta-feira
das 8:00h às 18:00h

Telefone: (47) 3372-3084
sac@dentalplus.com.br

Escritório e Showroom

Joinville-SC
(47)3026-6543

Formas de Pagamento:



Copyright © 2014 DENTAL PLUS-TODOS OS DIREITOS RESERVADOS. Fotos meramente ilustrativas. Dental Plus Ltda-CNPJ 03.964.470/0001-63

Farmacêutica Responsável: Eliane de Santana-CRF/SC:8021. Cadastro no CRF/SC:10108. N° de Autorização ANVISA: Medicamentos 1.15157-1 Produtos para Saúde 8.05466-9

Powered by Web4business



(<http://dentalalphaville.com.br/index.php/checko>)

(<http://dentalalphaville.com.br/index.php/>)

Q Pesquisar...

☰ MENU



Início (<http://dentalalphaville.com.br/index.php/>) >

SOMENTE ORTODONTIA (<http://dentalalphaville.com.br/index.php/ortodontia.html>) >

Alicates / Instrumentos (<http://dentalalphaville.com.br/index.php/ortodontia/alicates.html>) >

Starlet (<http://dentalalphaville.com.br/index.php/ortodontia/alicates/starlet.html>) > Alicates 107 Angle - Starlet



(<https://dentalalphaville.com.br/media/catalog/product/cache/1/image/9df78eab33525d08d6e5fb8d27136e95/1/0/107.jpg>)

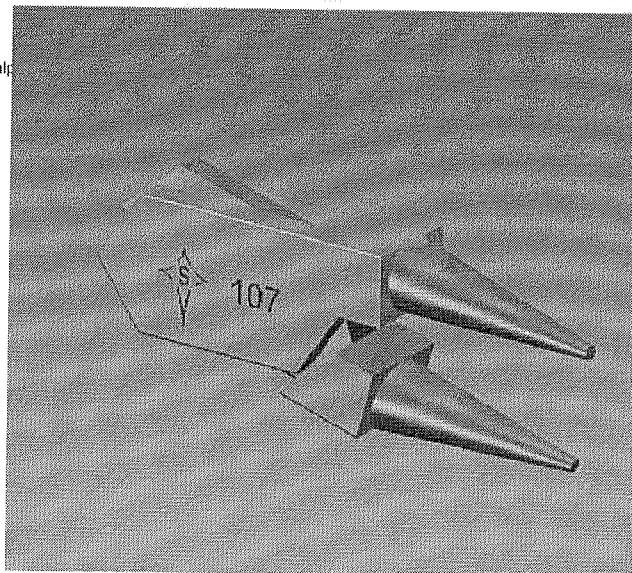

(<https://dentalalphaville.com.br/media/catalog/product/cache/1/image/9df78eab33525d08d6e5fb8d27136e95/1/0/107.jpg>)

(<https://dentalalphaville.com.br/media/catalog/product/cache/1/image/9df78eab33525d08d6e5fb8d27136e95/1/0/107.jpg>)

ALICATE 107 ANGLE - STARLET

SKU: **S-107**

Disponível: **Sem estoque**

Desenvolvido por duas pontas cônicas.

Indicado para fios até 0,7mm.

R\$118,90

Avise quando o produto voltar ao estoque

(http://dentalalphaville.com.br/index.php/productalert/add/stock/product_id/1835/uenc/aHR0ct4M6Ly9kZW50YWxhbHBc)

📧 (http://dentalalphaville.com.br/index.php/sendfriend/product/send/id/1835/cat_id/169/) Enviar a um amigo (http://dentalalphaville.com.br/index.php/sendfriend/product/send/id/1835/cat_id/169/)

Seja o primeiro a avaliar este produto

Tweet (<https://twitter.com/share>)

📌 (<http://pininterest.com/pin/create/button/>)

url=http://dentalalphaville.com.br/index.php/sendfriend/product/send/id/1835/cat_id/169/



Principal / Alicate Ortodôntico - Golgran

buscar..

IR

Alicate Ortodôntico - Golgran

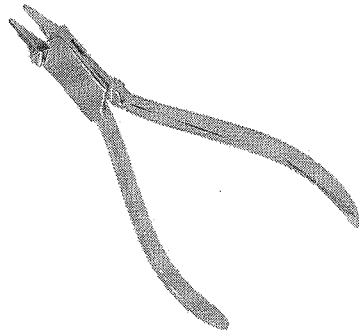

Duplo clique na imagem acima para visualizá-la maior



MAIS VISUALIZAÇÕES

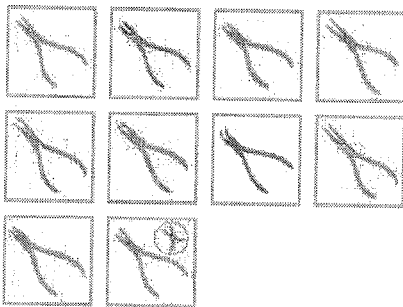

Alicate Ortodôntico - Golgran

[Enviar para um amigo](#)

[Seja o primeiro a comentar este produto](#)

[Inscrever-se para alerta de preço](#)

Disponibilidade: Em Estoque.

Nome do Produto	Preço	Qtde
Alicate Meia Cana nº 53 - Golgran	R\$81,79	Esgotado.
Alicate Dobra Fio nº 104 - Golgran	R\$81,79	Esgotado.
Alicate Angle nº 107 - Golgran	R\$81,79	<input type="text" value="0"/>
Alicate How Reto nº 110 - Golgran	R\$81,79	<input type="text" value="0"/>
Alicate How Curvo nº 111 - Golgran	R\$81,79	<input type="text" value="0"/>
Alicate Jonhson nº 114 - Golgran	R\$73,61	<input type="text" value="0"/>
Alicate Bico de Papagaio nº 115 - Golgran	R\$81,79	<input type="text" value="0"/>
Alicate Bico Chato nº 121 - Golgran	R\$73,61	<input type="text" value="0"/>
Alicate Angle Bending nº 139 - Golgran	R\$81,78	Esgotado.
Alicate Formador de Matriz nº 141 - Golgran	R\$73,61	<input type="text" value="0"/>

OU

Descrição do Produto

Alicates de Dobra e de Corte

Características:

- Confeccionado em aço inoxidável;
- Autoclavável.

Alicate Meia nº 53

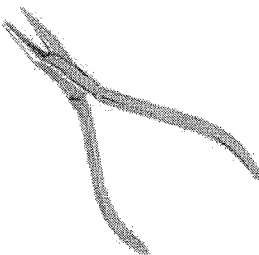

Indicação:

- É indicado para operação de contornar;

RELATÓRIO PÚBLICO (medicamentos, materiais médico-hospitalares e gases medicinais)

PESQUISAR POR

- ITEM
- MODALIDADE
- INSTITUIÇÃO
- FORNECEDOR
- FABRICANTE
- FAIXA
- PERÍODO
- BASE SIASG(Compras Federais)
- TIPO DE COMPRA

ITEM

Item 34 - R\$ 97,48

Código BR: 0269941

Descrição CATMAT: alicate perfurador de borracha tipo Ainsworth

Unidade de Fornecimento: --

Genérico: Sim Não

Dados Agrupados

Adicionar

Grupo: Todos

Classe: Todos

PDM: --

UF: Todos

Município: Selecionar

Passar

Limpar

RESULTADO

Os registros exibidos especificam as compras realizadas nos últimos 18 meses, o que corresponde ao seguinte período: 20-11-2017 a 20/05/2019

Base de Dados: BPS

Gerar Planilha

Gerar PDF

DADOS DO ITEM		DADOS DA COMPRA				DADOS DO FABRICANTE/FORNECEDOR			DADOS DA INSTITUIÇÃO			VALORES					
CÓDIGO BR	DESCRIÇÃO CATMAT	UNIDADE DE FORNECIMENTO	GENÉRICO	DATA COMPRA	MODALIDADE DA COMPRA	DATA INSERÇÃO	TIPO COMPRA	FABRICANTE	FABRICANTE/FORNECEDOR	NOME DA INSTITUIÇÃO	MUNICÍPIO	UF	QTD ITENS COMPRADOS	PREÇO UNITÁRIO	CMED - PREÇO REGULADO	COMPETÊNCIA CMED	MÉDIA PONDERADA
Nenhum registro encontrado.																	

Mostrar 20



SÓ ATÉ DOMINGO ATÉ 40% OFF EM CEM

carrovalta



Alicate Ainsworth Perfurador

Embalagem c/ 1 unidade.

GOLGRAN



(https://cdn.dentalspeed.com/produtos/550/produto-
alicate-
ainsworth-
perfurador-
golgran.png)

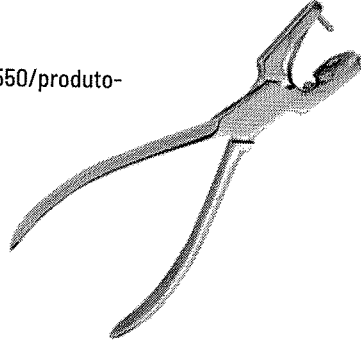

(https://dentalspeed.com/marca/go

Por apenas

R\$ 99,10

Quantidade

adicionar ao carrinho

Compartilhe:

Características

Alicate perfurador p/ auxilio na elaboração de dique de borracha, tamanho 15 cm.

Aplicação

Utilizado p/ auxilio na elaboração de dique de borracha.

Código do Produto: 3824 (GAL3824A)

(https://dentalspeed.com/marca/3m)

(https://dentalspeed.com/produto/3824/procura?)

X

0

Precisa de ajuda?

Acompanhe seu Pedido

NOVO 2ª Via do Boleto

Entre ou Cadastre-se Minha Conta

O que você procura?

Por Categoria

Repetir Pedido

Tudo Que Você Precisa

Promoções

Dental Cremer | Instrumentais | Alicates

Produto

Indicação

Características

Itens Inclusos

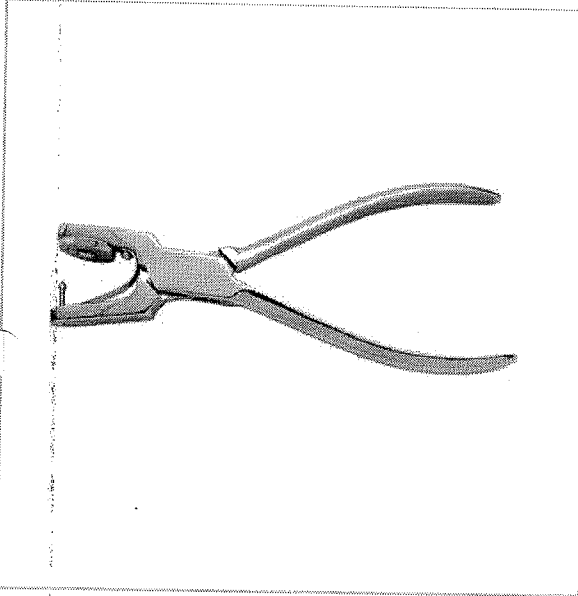

Alicate Perfurador Ainsworth - Golgran

Cod. de Referência: 344301

★★★★☆ (14)

Veja opiniões de quem já comprou

Embalagem com 1 unidade.



FRETE GRÁTIS! NAS COMPRAS ACIMA DE R\$100,00

Por: **R\$99,10**

Condições de Pagamento [+]

QUANTIDADE:

1

COMPRAR

VOCÊ ESTÁ EM UM AMBIENTE SEGURO

APROVEITE E COMPRE JUNTO



+

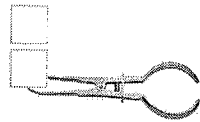

+

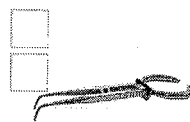

=

Leve junto por:

R\$ 263,54

COMPRAR TODOS

Alicate Perfurador Ainsworth - Golgran

Embalagem com 1 unidade.

★★★★☆ (14)

A partir de: **R\$ 99,10**

Pinça Porta Grampo Palmer - Golgran

Embalagem com 1 unidade.

★★★★☆ (7)

A partir de: **R\$ 82,22**

Pinça Porta Grampo Palmer Serrilhada - Golgran

Embalagem com 1 unidade.

★★★★☆ (3)

A partir de: **R\$ 82,22**

1

1

1

Indicação

Características

Itens Inclusos

* Indicado para perfurar lençol de borracha (Dique de borracha) para isolamento absoluto.

POSSO AJUDAR?

OPINIÕES DOS CONSUMIDORES

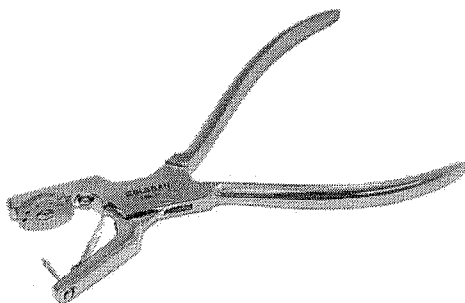

ALICATE PERFURADOR AINSWORTH - GOLGRAN

COD: 250005000

4 de 5

(1)

Por R\$94,23

R\$89,52 no boleto à vista
ou 1X de R\$94,23 no cartão

📄 Resgate por 9398 pontos no Surya Club

Quantidade:

Adicionar ao carrinho

Comprar agora

Informações do produto

Apresentação

Embalagem com 1 unidade.

Características

- Aço inox.
- Autoclavável

Indicações

Indicado para perfurar lencol de borracha (Dique de borracha) para isolamento absoluto.

Ver Mais

Pergunte e veja opiniões de quem já comprou

Guia Avaliações Perguntas

1 avaliação

(1)

Nota 4.0 de 5

1 avaliação

0 perguntas

(veja todas as avaliações)

Ficou alguma dúvida sobre o produto? Pergunte aqui...

Enviar pergunta

(veja todas as perguntas)

RELATÓRIO PÚBLICO
(medicamentos, materiais médico-hospitalares e gases medicinais)

PESQUISAR POR

- ITEM
- MODALIDADE
- INSTITUIÇÃO
- FORNECEDOR
- FABRICANTE
- FAIXA
- PERÍODO
- BASE SIASG(Compras Federate)
- TIPO DE COMPRA

ITEM

Código BR: Descrição CATMAT:

Unidade de Fornecimento:

Genérico: Sim Não

Dados Agrupados

Adicionar

Grupo:

Classe:

PDM:

UF: Município:

Item 35 - R\$ 147,45

Limpar Pesquisar

Gerar Planilha Gerar PDF

RESULTADO

Os registros exibidos especificam as compras realizadas nos últimos 18 meses, o que corresponde ao seguinte período: 20-11-2017 a 20/05/2019
Base de Dados BPS

CÓDIGO BR	DESCRIÇÃO CATMAT	UNIDADE DE FORNECIMENTO	GENÉRICO	DADOS DA COMPRA			DADOS DO FABRICANTE/FORNECEDOR			DADOS DA INSTITUIÇÃO				VALORES			
				DATA COMPRA	MODALIDADE DA COMPRA	DATA INSCRIÇÃO	TIPO COMPRA	FABRICANTE	FORNECEDOR	NOME DA INSTITUIÇÃO	MUNICÍPIO	UF	QTD ITENS COMPRADOS	PREÇO UNITÁRIO	PREÇO REGULADO	COMPETÊNCIA C/IED	MÉDIA PONDERADA
BR0357788	MEPILCAINA CLORIDRATO, CONCENTRAÇÃO:3%, FORMA FARMACÉUTICA:SOLUÇÃO INJETÁVEL	TUBETE 1,80 ML	Não	03/04/2018	Pregão	09/06/2018	A	DLA PHARMACEUTICAL LTDA	CIRURGICA VITORIA COMERCIO DE MEDICAMENTOS - EIRELI	MUNICÍPIO DE UCHOA	UCHOA	SP	10	105,5000	N/A	N/A	73,4151

Mostrar 20

Mostrando 21 à 23 de 23 registro(s)

DADOS DO ITEM				DADOS DA COMPRA			DADOS DO FABRICANTE/FORNECEDOR			DADOS DA INSTITUIÇÃO			VALORES				
CÓDIGO BR	DESCRIÇÃO CATMAT	UNIDADE DE FORNECIMENTO	GENÉRICO	DATA COMPRA	MODALIDADE DA COMPRA	DATA INSCRIÇÃO	TIPO COMPRA	FABRICANTE	FORNECEDOR	NOME DA INSTITUIÇÃO	MUNICÍPIO	UF	QTD. ITENS COMPRADOS	PREÇO UNITÁRIO	CMED - PREÇO REGULADO	COMPETÊNCIA CMED	MÉDIA PONDERADA
BR0357788	MEPIVACAINA CLORIDRATO, CONCENTRAÇÃO:3%, FORMA FARMACÉUTICA:SOLUÇÃO INJETÁVEL	TUBETE 1,80 ML	Não	05/11/2018	Pregão	04/12/2018	A	DFL INDUSTRIA E COMERCIO S/A	COSTAMED PRODUTOS MEDICOS LTDA - ME	FUNDO MUNICIPAL DE SAUDE	MACAPARANA	PE	120	122,8500	N/A	N/A	73,4151
BR0357786	MEPIVACAINA CLORIDRATO, CONCENTRAÇÃO:3%, FORMA FARMACÉUTICA:SOLUÇÃO INJETÁVEL	TUBETE 1,80 ML	Não	07/05/2018	Pregão	18/10/2018	A	D.C.M.A. PRODUTOS MEDICOS E ODONTOLÓGICOS LTDA - EPP	DISTRIBUIDORA DOMI CABRAL LTDA	MUNICÍPIO DE GRUPIARA	GRUPIARA	MG	24	214,0000	N/A	N/A	73,4151

Mostrando 21 à 23 de 23 registro(s)

Primeiro Anterior 1 2 Próximo Último

Suporte a sistemas: 136 - opção 8
 e-mail: suporte.sistemas@datasus.gov.br
 Fale conosco: <http://datasus.saude.gov.br/fale-conosco>

RELATÓRIO PÚBLICO
(medicamentos, materiais médico-hospitalares e gases medicinais)

PESQUISAR POR

ITEM
 MODALIDADE
 INSTITUIÇÃO
 FORNECEDOR
 FABRICANTE
 FAIXA
 PERÍODO
 BASE SIASG(Compras Federais)
 TIPO DE COMPRA

ITEM

Descrição CATMAT:

MEPIVACAÍNA CLORIDRATO, APRESENTAÇÃO ASSOCIADA COM NOREPINEFRINA, DOSAGEM: 2% + 1:100.000

Código BR:

0269890

Unidade de Fornecimento:

Genérico: Sim Não

Dados Agrupados

Adicionar

Grupo:

Todos

Classe:

Todos

PDVI:

UF:

Todas

Município:

Selezione

Pesquisar

Limpar

Gerar Planilha

Gerar PDF

RESULTADO

Os registros exibidos especificam as compras realizadas nos últimos 18 meses, o que corresponde ao seguinte período: 20-11-2017 a 20/05/2019
Base de Dados: BPS

Mostrar 20

DADOS DO ITEM				DADOS DA COMPRA			DADOS DO FORNECEDOR			DADOS DA INSTITUIÇÃO				VALORES			
CÓDIGO BR	DESCRIÇÃO CATMAT	UNIDADE DE FORNECIMENTO	GENÉRICO	DATA COMPRA	MODALIDADE DA COMPRA	DATA INSERÇÃO	TIPO COMPRA	FABRICANTE	FORNECEDOR	NOME DA INSTITUIÇÃO	MUNICÍPIO	UF	QTD ITENS COMPRADOS	PREÇO UNITÁRIO	CMED - PREÇO REGULADO	COMPETÊNCIA CMED	MÉDIA PONDERADA
BR0269890	MEPIVACAÍNA CLORIDRATO, APRESENTAÇÃO ASSOCIADA COM NOREPINEFRINA, DOSAGEM: 2% + 1:100.000	TUBETE 1,80 ML	Não	05/07/2018	Pregão	22/01/2019	A	DEL INDUSTRIA E COMERCIO S/A	DL DENTAL LDA	FUNDO MUNICIPAL DE SAUDE	ANCHIETA	ES	5000	2.4800	N/A	N/A	179,7930
BR0269890	MEPIVACAÍNA CLORIDRATO, APRESENTAÇÃO ASSOCIADA COM NOREPINEFRINA, DOSAGEM: 2% + 1:100.000	TUBETE 1,80 ML	Não	29/08/2018	Pregão	14/09/2018	A	GEOLAB INDUSTRIA FARMACEUTICA LTDA	DIMENSAO DISTRIBUIDORA DE MEDICAMENTOS LTDA - ME	MUNICÍPIO DE PALMEIRAS - SECRETARIA MUNICIPAL DE SAUDE	PALMEIRAS	PI	5	165,3000	N/A	N/A	179,7930

Mostrando 1 a 3 de 3 registro(s)

DADOS DO ITEM				DADOS DA COMPRA				DADOS DO FABRICANTE/FORNECEDOR				DADOS DA INSTITUIÇÃO				VALORES			
CÓDIGO BR	DESCRIÇÃO CATMAT	UNIDADE DE FORNECIMENTO	GENÉRICO	DATA COMPRA	MODALIDADE DA COMPRA	DATA INSCRIÇÃO	TIPO COMPRA	FABRICANTE	FORNECEDOR	NOME DA INSTITUIÇÃO	MUNICÍPIO	UF	QTD ITENS COMPRADOS	PREÇO UNITÁRIO	CMED - PREÇO REGULADO	COMPETÊNCIA CMED	MÉDIA PONDERADA		
BR0269890	MEPIVACAINA CLORIDRATO, APRESENTAÇÃO ASSOCIADA COM NOREPINEFRINA, DOSAGEM: 2% + 1:100.000	TUBETE 1,80 ML	Não	19/03/2018	Pregão	05/02/2019	A	PRATI, DONADUZZI E CIA LTDA	DROGA ROCHA DISTRIBUIDORA DE MEDICAMENTOS LTDA - EPP	MUNICÍPIO DE LAGOA ALEGRE	LAGOA ALEGRE	PI	350	180.0000	N/A	N/A	179,7930		

Mostrando 1 à 3 de 3 registro(s)

Suporte a sistemas: 156 - opção 8
 e-mail: suporte_sistemas@datasus.gov.br
 Fale conosco: <http://dados.saude.gov.br/fale-conosco>

RELATÓRIO PÚBLICO
(medicamentos, materiais médico-hospitalares e gases medicinais)

PESQUISAR POR

- ITEM
- MODALIDADE
- INSTITUIÇÃO
- FORNECEDOR
- FABRICANTE
- FAIXA
- PERÍODO
- BASE SIASGI (Compras Federais)
- TIPO DE COMPRA

ITEM

Código BR:

Unidade de Fornecimento:

Descrição CATMAT:

Unidade de Fornecimento:

Genérico: Sim Não

Dados Agrupados

Adicionar

Grupo:

Classe:

PDM:

UF: Município:

Item 3f - R\$ 195,83

Limpar

Pesquisar

Gerar PDF

Gerar Planilha

RESULTADO

Os registros exibidos especificam as compras realizadas nos últimos 18 meses, o que corresponde ao seguinte período: 20-11-2017 a 20/05/2019

Base de Dados: BPS

CODIGO BR	DESCRIÇÃO CATMAT	UNIDADE DE FORNECIMENTO	GENÉRICO	DADOS DA COMPRA			DADOS DO FABRICANTE/FORNECEDOR			DADOS DA INSTITUIÇÃO				VALORES			
				MODALIDADE DA COMPRA	DATA COMPRA	DATA INSERÇÃO	TIPO COMPRA	FABRICANTE	FORNECEDOR	NOME DA INSTITUIÇÃO	MUNICÍPIO	UF	QTD ITENS COMPRADOS	PREÇO UNITÁRIO	CMED - PREÇO REGULADO	COMPETÊNCIA CMED	MÉDIA PONDERADA
BR0297697	ARTICAÍNA COMPOSIÇÃO-ASSOCIADA COM EPINEFRINA, CONCENTRAÇÃO:4% + 1/100.000, FORMA FARMACÊUTICA:SOLUÇÃO INJETÁVEL	TUBETE 1,80 ML	Não	19/03/2018	Pregão	17/08/2018	A	DFL INDUSTRIA E COMERCIO S/A	A. D. DAMINELLI - ME	MUNICÍPIO DE GUAPOREMA	GUAPOREMA	PR	1500	1,9000	N/A	N/A	107,5862

Mostrar 20

Mostrando 1 a 5 de 5 registro(s)

DADOS DO ITEM				DATA DA COMPRA				DADOS DO FABRICANTE/FORNECEDOR				DADOS DA INSTITUIÇÃO				VALORES			
CÓDIGO BR	DESCRIÇÃO CATMAT	UNIDADE DE FORNECIMENTO	GENÉRICO	DATA COMPRA	MODALIDADE DA COMPRA	DATA INSERÇÃO	TIPO COMPRA	FABRICANTE	FORNecedor	NOME DA INSTITUIÇÃO	MUNICÍPIO	UF	QTD ITENS COMPRADOS	PREÇO UNITÁRIO	PREÇO - PREÇO REGULADO	COMPETÊNCIA CHIED	MÉDIA PONDERADA		
BR0297697	ARTICAINA, COMPOSIÇÃO: ASSOCIADA COM EPINEFRINA, CONCENTRAÇÃO: 4% + 1/100.000, FORMA FARMACÉUTICA: SOLUÇÃO INJETÁVEL	TUBETE 1,80 ML	Não	13/12/2017	Pregão	06/03/2018	A	DEL INDUSTRIA E COMERCIO S/A	INDENTAL PRODUTOS ODONTOLÓGICOS, MÉDICOS E HOSPITALARES LTDA - EPP	MUNICÍPIO DE ALTINÓPOLIS	ALTINÓPOLIS	SP	70	80,0000	N/A	N/A	107,5862		
BR0297697	ARTICAINA, COMPOSIÇÃO: ASSOCIADA COM EPINEFRINA, CONCENTRAÇÃO: 4% + 1/100.000, FORMA FARMACÉUTICA: SOLUÇÃO INJETÁVEL	TUBETE 1,80 ML	Não	21/09/2018	Pregão	30/10/2018	A	DEL INDUSTRIA E COMERCIO S/A	DENTAL CREMER PRODUTOS ODONTOLÓGICOS S/A	CONSORCIO INTERMUNICIPAL DE SAUDE	PATO BRANCO	PR	200	109,5500	N/A	N/A	107,5862		
BR0297697	ARTICAINA, COMPOSIÇÃO: ASSOCIADA COM EPINEFRINA, CONCENTRAÇÃO: 4% + 1/100.000, FORMA FARMACÉUTICA: SOLUÇÃO INJETÁVEL	TUBETE 1,80 ML	Não	03/04/2018	Pregão	09/06/2018	A	DEL INDUSTRIA E COMERCIO S/A	CLEBER MICHAEL PAGANELI - EPP	MUNICÍPIO DE UCHOA	UCHOA	SP	20	184,5000	N/A	N/A	107,5862		
BR0297697	ARTICAINA, COMPOSIÇÃO: ASSOCIADA COM EPINEFRINA, CONCENTRAÇÃO: 4% + 1/100.000, FORMA FARMACÉUTICA: SOLUÇÃO INJETÁVEL	TUBETE 1,80 ML	Não	19/03/2018	Pregão	30/01/2019	A	PRATI, DONADUZZI E CIA LTDA	DROGA ROCHA DISTRIBUIDORA DE MEDICAMENTOS LTDA - EPP	MUNICÍPIO DE LAGOA ALEGRE	LAGOA ALEGRE	PI	350	228,0000	N/A	N/A	107,5862		

Mostrando 1 à 5 de 5 registro(s)

Suporte a sistemas: 135 - opção 3
 e-mail: suporte.sistemas@bapsus.gov.br
 Fale conosco: <http://bapsus.saude.gov.br/fale-conosco>

AQUI VOCÊ PODE
COMPRAR COM O
CARTÃO BNDES

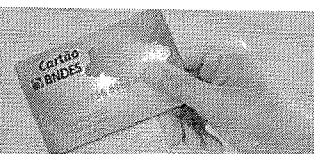

HOME | EMPRESA | PARCEIROS | CADASTRE-SE | FRETES E ENTREGA | CONTATO

Meu Carrinho | Como Comprar | Fretes e Entrega | Faça o Login | Acompanhe Seu Pedido

Procurar por

Fabricante

Localizar

Cód: 4614

**ARTICAINE 4% ANESTÉSICO 1:100.000
DFL - CAIXA COM 50 TUBETES**
DFL

R\$ 175,00



- Acabamento e Polimento
- Ácidos, Adesivos e Afins
- Acrílicos e Reembassadors
- Aglhas e Sutures
- Alginatos
- Algodões e Gazes
- Alunos Lista Odontol 128º Sem.
- Amalgamadores
- Anestésicos
- Aplicadores Descartáveis
- Articuladores e Troquelizadores
- Autocleves
- Bandas, Corcas e Matrizes
- Bandejas e Estojos
- BNDES
- Bombas de Vácuo Schuster
- Brocas CA - Contra Ângulo
- Brocas FAVA
- Brocas FG - Alta Rotação
- Brocas KG Soransen
- Brocas Maillefer e outras
- Brocas Microdont
- Brocas PM - Peça de Mão
- Carbonos
- Cerâmica - Ceramax
- Cerâmica Noritake
- Ceras
- Cimentos
- Cloretores e Afins
- Cônes e Gutas
- Dentes Artificiais
- Descartáveis
- Detergentes e Desinfetantes
- Endodontia
- Enxerto Osseo
- Equip. Cons. Odontológico
- Equip. Consultório Odontológico
- Equipamento Médico
- Equipamento p/ Digitalização e
Conformação
- Equipamentos Médicos Hospitalar
- Equipamentos de RX
- Equipamentos Fornos
- Equipamentos Jateadores
- Equipamentos Kota
- Equipamentos Médicos

RELATÓRIO PÚBLICO
(medicamentos, materiais médico-hospitalares e gases medicinais)

PESQUISAR POR

ITEM
 MODALIDADE
 INSTITUIÇÃO
 FORNECEDOR
 FAIXA
 PERÍODO
 BASE SIASG(Compras Federais)
 TIPO DE COMPRA

ITEM

Código BR:
 Descrição CATMAT:

Unidade de Fornecimento:
 Genérico: Sim Não

Adicionar

Grupo: Todos

Classe: Todos

PDM:

UF:
 Município:
 Seleção:

Item 038 - R\$ 18,99

Pesquisar

Limpar

Gerar Planilha

Gerar PDF

RESULTADO

Os registros exibidos especificam as compras realizadas nos últimos 18 meses, o que corresponde ao seguinte período: 20-11-2017 a 20/05/2019

Base de Dados BPS

Mostrar 20

DADOS DO ITEM			DADOS DA COMPRA				DADOS DO FABRICANTE/FORNECEDOR			DADOS DA INSTITUIÇÃO			VALORES				
CODIGO BR	DESCRIÇÃO CATMAT	UNIDADE DE FORNECIMENTO	GENÉRICO	DATA COMPRA	MODALIDADE DA COMPRA	DATA INSERÇÃO	TIPO COMPRA	FABRICANTE	FORNECEDOR	NOME DA INSTITUIÇÃO	MUNICIPIO	UF	QTD ITENS COMPRADOS	PREÇO UNITÁRIO	PREÇO REGULADO	COMPETÊNCIA CIMED	MÉDIA PONDERADA
BR0287061	LIDOCAÍNA CLORIDRATO ASSOCIADA COM NOREPINEFRINA, 3% + 1.50.000, INJETÁVEL	TUBETE 1,80 ML	Não	23/04/2018	Pregão	16/07/2018	A	FARMACE - INDUSTRIA QUIMICO-FARMACEUTICA CEARENSE LTDA	SANTOS SOARES COM. DE PROD. FARMACEUTICOS LTDA-ME	FUNDO MUNICIPAL DE SAUDE	XINGUARA	PA	25000	0,6000	N/A	N/A	88,6098
BR0287061	LIDOCAÍNA CLORIDRATO ASSOCIADA COM NOREPINEFRINA, 3% + 1.50.000, INJETÁVEL	TUBETE 1,80 ML	Não	18/05/2018	Pregão	03/04/2019	A	DENTSPLY INDUSTRIA E COMERCIO LIMITADA	BIO - LOGICA COMERCIO DE PRODUTOS HOSPITALARES LTDA	FUNDO MUNICIPAL DE SAUDE-SAO JORGE DO IVAI	SÃO JORGE DO IVAI	PR	5	59,0000	N/A	N/A	88,6098

Mostrando 1 a 4 de 4 registro(s)

DADOS DO ITEM				DADOS DA COMPRA			DADOS DO FABRICANTE/FORNECEDOR			DADOS DA INSTITUIÇÃO			VALORES				
CÓDIGO BR	DESCRIÇÃO CATMAT	UNIDADE DE FORNECIMENTO	GENÉRICO	DATA COMPRA	MODALIDADE DA COMPRA	DATA INSERÇÃO	TIPO COMPRA	FABRICANTE	FORNECEDOR	NOME DA INSTITUIÇÃO	MUNICÍPIO	UF	QTD ITENS COMPRADOS	PREÇO UNITÁRIO	CMED - PREÇO REGULADO	COMPETÊNCIA CMED	MEDIA PONDERADA
BR0287061	LIDOCAINA CLORIDRATO, ASSOCIADA COM NOREPINEFRINA, 3% + 1:50.000, INJETÁVEL	TUBETE 1,80 ML	Não	05/11/2018	Pregão	04/12/2018	A	DIA PHARMACEUTICAL LTDA	COSTAMED PRODUTOS MEDICOS LTDA - ME	FUNDO MUNICIPAL DE SAUDE	MACAPARANA	PE	200	89,3500	N/A	N/A	88,6098
BR0287061	LIDOCAINA CLORIDRATO, ASSOCIADA COM NOREPINEFRINA, 3% + 1:50.000, INJETÁVEL	TUBETE 1,80 ML	Não	05/11/2018	Pregão	04/12/2018	A	HYPOFARMA INSTITUTO DE HYPODERMIA E FARMACIA LTDA	COSTAMED PRODUTOS MEDICOS LTDA - ME	FUNDO MUNICIPAL DE SAUDE	MACAPARANA	PE	120	133,5000	N/A	N/A	88,6098

Mostrando 1 a 4 de 4 registro(s)

Suporte a sistemas: 136 - opção 5
 e-mail: suporte.sistemas@datasus.gov.br
 Fale conosco: <http://datasus.saude.gov.br/fale-conosco>

RELATÓRIO PÚBLICO
(medicamentos, materiais médico-hospitalares e gases medicinais)

PESQUISAR POR

- ITEM
- MODALIDADE
- INSTITUIÇÃO
- FORNECEDOR
- FABRICANTE
- FAIXA
- PERÍODO
- BASE SIASG (Compras Federais)
- TIPO DE COMPRA

ITEM

Código BR: Descrição CATMAT:

Unidade de Fornecimento:

Genérico: Sim Não

Dados Agrupados

Adicionar

Grupo:

Classe:

PDM:

UF: Município:

Perquisar Limpar

Gerar Planilha Gerar PDF

RESULTADO

Os registros exibidos especificam as compras realizadas nos últimos 18 meses, o que corresponde ao seguinte período: 20-11-2017 a 20/05/2019

Base de Dados BPS

DADOS DO ITEM				DADOS DA COMPRA			DADOS DA INSTITUIÇÃO			VALORES						
CÓDIGO BR	DESCRIÇÃO CATMAT	UNIDADE DE FORNECIMENTO	GENÉRICO	DATA COMPRA	MODALIDADE DA COMPRA	DATA INSERÇÃO	TIPO COMPRA	FABRICANTE	FABRICANTE/FORNECEDOR	NOME DA INSTITUIÇÃO	MUNICÍPIO	UF	QTD ITENS COMPRADOS	PREÇO UNITÁRIO	COMPETÊNCIA CMED	MÉDIA PONDERADA
Nenhum registro encontrado..																

Mostrar 20



Principal / Anestésico Tópico Benzotop - Nova DFL

buscar...

TR

Anestésico Tópico Benzotop - Nova DFL



MAIS VISUALIZAÇÕES



Anestésico Tópico Benzotop - Nova DFL

[Enviar para um amigo](#)[Seja o primeiro a comentar este produto](#)[Inscrever-se para alerta de preço](#)

Disponibilidade: Em Estoque.

R\$9,90

Parcele no Cartão com PagSeguro

2x R\$5,17 *

Em todos os cartões de Crédito



* Taxa de 2,99% ao mês (parcela mínima de R\$5,00)

Descrição Rápida

Anestésico Tópico com 20% de Benzocaína

Sabor *

Escolha uma Opção...

* Campos Requeridos

R\$9,90

Qtde:

Descrição do Produto

Anestésico Tópico com 20% de Benzocaína

Características:

- Possui rápido início de ação.
- Tem sabor agradável.
- Não deixa gosto amargo na boca.
- Não provoca absorção sistêmica.

Indicações:

- Administração menos traumática de injeções anestésicas
- Pode ser usado também em pacientes com úlceras, feridas e outras lesões orais.
- Dessensibilização do palato mole, através do gargarejo de Benzotop diluído em um pouco de água, para evitar ânsias de vômito no ato de moldagens.

Apresentação:

- Pote com 12 g nos sabores: Piña Colada, Menta e Tutti-Frutti.

Informações Adicionais

Fabricante

Nova DFL

Você pode também estar interessado nos seguintes produtos



DentalMaxxi

O QUE VOCÊ PROCURA?



Não
encontrou o
que
procurava?

CARRINHO

AROMAS EQUIPAMENTOS/ ACESSÓRIOS ESPECIALIDADES HIGIENE BUCAL INSTRUMENTAIS/ ACESSÓRIOS PAPELARIA
PONTAS/ BROCAS E OUTROS APOIO A PESQUISA E DESENVOLVIMENTO DA ODONTOLOGIA
PROGRAMA ESTUDANTE DENTALMAXXI CONTATO

Inicial << Especialidades

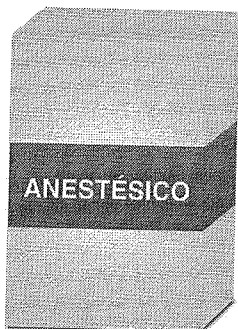

ANESTÉSICO TÓPICO BENZOTOP TUTTI FRUTTI - NOVA DFL

Anestésico tópico sabor tutti frutti. Embalagem com 12 g.

Fabricante: Nova DFL

R\$ 10,00

Em até 1X de R\$ 10,00 sem juros no cartão

OPS, precisamos do seu
login como dentista para
comprar esse item.

CONECTAR

Simule o frete

Informe o CEP

OK

CARACTERÍSTICAS

OUTRAS INFORMAÇÕES

PARCELAMENTO

Características:

* Sabor tutti frutti.

Compartilhe com os amigos

NOSSAS OFERTAS EM SEU E-MAIL Digite seu nome

Digite seu e-mail

OK

DENTALMAXXI

Com um atendimento de
qualidade, preços
diferenciados e garantia de
agilidade na entrega.

Rua Domingos Veríssimo, 210
Bairro Centro Cruz Alta, RS

E-mail:
fojavirtual@dentalmaxxi.com.br

CNPJ: 12.282.247/0001-27
Razão Social: DentalMaxxi
Comercial Ltda
Autorização Anvisa 8.07.365-2 e
1.10.517-3

FORMAS DE PAGAMENTO

Cartões aceitos:

Visa, Mastercard, American Express,
Elo, Diners, JCB, Aura e Discover

*No cartão de crédito. Valores em Reais (R\$).
Ofertas válidas até o término de nossos estoques. vendas sujeitas a análise e
confirmação de dados.
Preços e condições de pagamento exclusivos para compras via Internet.
Imagens ilustrativas.

SEGURANÇA



INFORMAÇÕES

- > Dúvidas Frequentes
- > Formas de Entrega
- > Privacidade e Segurança
- > Trocas e Devoluções
- > Política de Privacidade
- > Fale Conosco





0 itens

compre os 1 itens por

2x de R\$ 5,40

à vista R\$ 10,80

E ECONOMIZE **R\$ 3,20**Anestésico Tópico Gel com Benzocaína 20%
12g Benzotop - Tutti Frutti**COMPRAR**

VEJA TAMBÉM

**VENDA RESTRITA**Anestésico Alphacaine 2% Lidocaína...
R\$ 135,50 **R\$ 112,80**Em até 6x de 18,80 sem
juros
ou 104,90 à vista**VENDA RESTRITA**

Anestésico Citocaína 3% Prilocaína c...

PRODUTO INDISPONÍVEL

**VENDA RESTRITA**

Anestésico SS White Novocol Lidocaí...

PRODUTO INDISPONÍVEL

AVALIAÇÕES

Acesse ou crie sua conta!

JÁ SOU CLIENTE

Se você tem uma conta conosco, faça seu
login aqui.

E-MAIL

SENHA

Entrar

[Esqueci minha senha](#)Novo por aqui?
CRIE SUA CONTA

Cadastrar

Seja o primeiro a comentar!
Não há avaliações deste produto.

Atendimento Offline

RELATÓRIO PÚBLICO
(medicamentos, materiais médico-hospitalares e gases medicinais)

PESQUISAR POR

- ITEM
- MODALIDADE
- INSTITUIÇÃO
- FORNECEDOR
- FABRICANTE
- FAIXA
- PERÍODO
- BASE SIASG(Compras Federais)
- TIPO DE COMPRA

ITEM

Código BR:

BR:

Unidade de Fornecedor:

Descrição CATMAT:

Unidade de Fornecedor:

Genérico: Sim Não Dados Agrupados

Adicionar

Grupo:

Classe:

PDME:

UF:

Município:

Pesquisar

Limpar

RESULTADO

Os registros exibidos especificam as compras realizadas nos últimos 18 meses, o que corresponde ao seguinte período: 20-11-2017 a 20/05/2019

Base de Dados BPS

Gerar Planilha

Gerar PDF

DADOS DO ITEM				DADOS DA COMPRA				DADOS DO FORNECEDOR				DADOS DA INSTITUIÇÃO				VALORES			
CODIGO BR	DESCRIÇÃO CATMAT	UNIDADE DE FORNECIMENTO	GENÉRICO	DATA COMPRA	MODALIDADE DA COMPRA	DATA INSERÇÃO	TIPO COMPRA	FABRICANTE	FABRICANTE	FORNECEDOR	NOME DA INSTITUIÇÃO	MUNICIPIO	UF	QTD ITENS COMPRADOS	PREÇO UNITARIO	CMED - PREÇO REGULADO	COMPETÊNCIA CMED	MEDIA PONDERADA	
BR0269845	LIDOCAÍNA CLORIDRATO, DOSAGEM:10%, APRESENTAÇÃO:SPRAY	FRASCO 50,00 ML	SIM	27/07/2018	Pregão	06/12/2018	A	HIPOLABOR FARMACEUTICA LTDA	SIDD COMERCIAL DISTRIBUIDORA DE MEDICAMENTOS LTDA	MUNICIPIO DE CHARQUEADAS	CHARQUEADAS	RS	120	75,0000	74,6500	05/2019	46,6045		
BR0269845	LIDOCAÍNA CLORIDRATO, DOSAGEM:10%, APRESENTAÇÃO:SPRAY	FRASCO 50,00 ML	Não	08/05/2018	Pregão	11/06/2018	A	CRISTALIA PRODUTOS QUÍMICOS E FARMACEUTICOS LTDA	ASSUNCAO & MORETTO LTDA - EPP	MUNICIPIO DE MARIA HELENA	MARIA HELENA	PR	50	75,4000	108,3800	05/2019	46,6045		

Mostrando 141 à 154 de 154 registro(s)

Primeiro Anterior 4 5 6 7 8 Próximo Último

BPS - Banco de Preços em Saúde

CÓDIGO BR	DESCRIÇÃO CATMAT	UNIDADE DE FORNECIMENTO	GENÉRICO	DATA COMPRA	MODALIDADE DA COMPRA	DATA INSERÇÃO	TIPO COMPRA	DADOS DO FABRICANTE/FORNECEDOR			DADOS DA INSTITUIÇÃO			VALORES							
								FABRICANTE	FABRICANTE/FORNECEDOR	NOME DA INSTITUIÇÃO	MUNICÍPIO	UF	QTD ITENS COMPRADOS	PREÇO UNITÁRIO	CMED - PREÇO REGULADO	COMPETÊNCIA CMED	MÉDIA PONDERADA				
BR0269845	LIDOCAÍNA CLORIDRATO, DOSAGEM:10%, APRESENTAÇÃO:SPRAY	FRASCO 50,00 ML	SIM	11/04/2018	Pregão	04/08/2018	A	HIPOLABOR FARMACEUTICA LTDA	PRO-REMEDIOS DISTRIBUIDORA DE PRODUTOS FARMACEUTICOS E COSMETICOS EIRELI - ME	MUNICIPIO DE IPIACU	MG	4	81,0000	69,5800	05/2019	46,6045					
BR0269845	LIDOCAÍNA CLORIDRATO, DOSAGEM:10%, APRESENTAÇÃO:SPRAY	FRASCO 50,00 ML	Não	02/01/2019	Pregão	28/02/2019	A	HIPOLABOR FARMACEUTICA LTDA	HOSPITALMED EIRELI	FUNDO MUNICIPAL DE SAUDE DE FEIRA NOVA	PE	6	86,0000	N/A	N/A	46,6045					
BR0269845	LIDOCAÍNA CLORIDRATO, DOSAGEM:10%, APRESENTAÇÃO:SPRAY	FRASCO 50,00 ML	Não	04/05/2018	Pregão	15/05/2019	A	CRISTALIA PRODUTOS QUIMICOS E FARMACEUTICOS LTDA	M J BEZERRA DE MELO SILVA	FUNDO MUNICIPAL DE SAUDE	AL	10	86,2200	107,0700	05/2019	46,6045					
BR0269845	LIDOCAÍNA CLORIDRATO, DOSAGEM:10%, APRESENTAÇÃO:SPRAY	FRASCO 50,00 ML	SIM	03/08/2018	Pregão	05/12/2018	A	HIPOLABOR FARMACEUTICA LTDA	CIRURGICA VITORIA COMERCIO DE MEDICAMENTOS - EIRELI	MUNICIPIO DE ITURAMA	MG	38	88,5900	69,5800	05/2019	46,6045					
BR0269845	LIDOCAÍNA CLORIDRATO, DOSAGEM:10%, APRESENTAÇÃO:SPRAY	FRASCO 50,00 ML	Não	08/05/2018	Pregão	14/06/2018	A	CRISTALIA PRODUTOS QUIMICOS E FARMACEUTICOS LTDA	CENTRAL DISTRIBUIDORA DE MEDICAMENTOS LTDA	FUNDO MUNICIPAL DE SAUDE	PR	10	91,2700	108,3800	05/2019	46,6045					
BR0269845	LIDOCAÍNA CLORIDRATO, DOSAGEM:10%, APRESENTAÇÃO:SPRAY	FRASCO 50,00 ML	Não	14/05/2018	Pregão	11/07/2018	A	HIPOLABOR FARMACEUTICA LTDA	CIRURGICA ONIX - EIRELI - ME	FUNDO MUNICIPAL DE SAUDE DO MUNICIPIO DE RESERVA - PR	PR	25	101,1900	N/A	N/A	46,6045					
BR0269845	LIDOCAÍNA CLORIDRATO, DOSAGEM:10%, APRESENTAÇÃO:SPRAY	FRASCO 50,00 ML	SIM	10/04/2018	Pregão	17/04/2019	A	HIPOLABOR FARMACEUTICA LTDA	CIRURGICA ONIX - EIRELI - ME	MUNICIPIO DE CRUZMALTINA	PR	20	105,0000	74,6500	05/2019	46,6045					
BR0269845	LIDOCAÍNA CLORIDRATO, DOSAGEM:10%, APRESENTAÇÃO:SPRAY	FRASCO 50,00 ML	SIM	31/10/2018	Pregão	18/01/2019	A	HIPOLABOR FARMACEUTICA LTDA	DISTRIMED COMERCIO E REPRESENTACOES LTDA	FUNDO MUNICIPAL DE SAUDE	PI	100	108,3600	74,6500	05/2019	46,6045					
BR0269845	LIDOCAÍNA CLORIDRATO, DOSAGEM:10%, APRESENTAÇÃO:SPRAY	FRASCO 50,00 ML	Não	16/04/2018	Pregão	29/08/2018	A	CRISTALIA PRODUTOS QUIMICOS E FARMACEUTICOS LTDA	QUALITY MEDICAL COMERCIO E DISTRIBUIDORA DE MEDICAMENTOS LTDA	SAUDE - IS	SP	2000	117,9000	108,3900	05/2019	46,6045					
BR0269845	LIDOCAÍNA CLORIDRATO, DOSAGEM:10%, APRESENTAÇÃO:SPRAY	FRASCO 50,00 ML	Não	06/09/2018	Pregão	03/10/2018	A	CRISTALIA PRODUTOS QUIMICOS E FARMACEUTICOS LTDA	VILLA MED - COMERCIAL HOSPITALAR LTDA - ME	MUNICIPIO DE SANTA RITA DO PARDO	MS	50	135,4600	107,0700	05/2019	46,6045					
BR0269845	LIDOCAÍNA CLORIDRATO, DOSAGEM:10%, APRESENTAÇÃO:SPRAY	FRASCO 50,00 ML	Não	19/03/2018	Pregão	30/01/2019	A	APSEN FARMACEUTICA S/A	DROGA ROCHA DISTRIBUIDORA DE MEDICAMENTOS LTDA - EPP	MUNICIPIO DE LAGOA ALEGRE	PI	30	146,1300	N/A	N/A	46,6045					
BR0269845	LIDOCAÍNA CLORIDRATO, DOSAGEM:10%, APRESENTAÇÃO:SPRAY	FRASCO 50,00 ML	Não	05/03/2018	Pregão	18/10/2018	A	APSEN FARMACEUTICA S/A	PATRICIA MENEZES DE OLIVEIRA	MUNICIPIO DE IPIGUA	SP	4	153,4500	N/A	N/A	46,6045					

Mostrando 141 à 154 de 154 registre(s)

Primeiro Anterior 4 5 6 7 8 Próximo Último

RELATORIO PÚBLICO
(medicamentos, materiais médico-hospitalares e gases medicinais)

PESQUISAR POR

ITEM
 MODALIDADE
 INSTITUIÇÃO
 FORNECEDOR
 FAIXA
 PERÍODO
 BASE SIASG(Compras Federais)
 TIPO DE COMPRA

ITEM:
 Descrição CATMAT:

Código BR: 0269845
 Unidade de Fornecimento:

Genérico: Sim Não
 Dados Agrupados

Adicionar

Grupo: Todos

Classe: Todos

PDM:

UF: Todas
 Município: Seleção

Limpar

Pesquisar

Gerar PDF

Gerar Planilha

RESULTADO

Os registros exibidos especificam as compras realizadas nos últimos 18 meses, o que corresponde ao seguinte período: 20-11-2017 a 20/05/2019

Base de Dados: BPS

DADOS DO ITEM		DADOS DA COMPRA			DADOS DO FABRICANTE/FORNECEDOR		DADOS DA INSTITUIÇÃO			VALORES							
CÓDIGO BR	DESCRIÇÃO CATMAT	UNIDADE DE FORNECIMENTO	GENÉRICO	DATA COMPRA	MODALIDADE DA COMPRA	DATA INSERÇÃO	TIPO COMPRA	FABRICANTE	FORNECEDOR	NOME DA INSTITUIÇÃO	MUNICÍPIO	UF	QTD ITENS COMPRADOS	PREÇO UNITÁRIO	CMED - PREÇO REGULADO	COMPETÊNCIA CMED	MÉDIA PONDERADA
Nenhum registro encontrado.																	

Mostrar 20



Olá, o que você procura?



Drogarias Pacheco > Higiene > Higiene Oral > Antisséptico Bucal >

cod: 337781

Antisséptico Bucal Listerine Zero 500ml

☆☆☆☆☆ (Avalie agora!)

Antisséptico Bucal Listerine Zero 500ml é mais suave e limpa a boca onde a escova e o fio dental não chegam. Com até 12 horas de proteção contra os germes que causam placa bacteriana, gengivite e mau hálito. Sua fórmula exclusiva sem álcool ajuda a matar até 99% dos germes. Nenhum outro enxaguatório sem álcool é tão efetivo em matar...

Leia Mais



50% off na 2ª unidade

de: R\$ 19,90

R\$ 18,49 OFERTA VIVASAÚDE

ou 1x de R\$ 18,49 (Economia de R\$ 1,41)

Quantidade: Vendido e entregue por: Drogarias Pacheco

- 1 +

Adicionar



Compra programada
Saiba mais

www.drogariaspacheco.com.br está solicitando:

Mostrar notificações

Powered by ShopBack

AGORA NÃO PERMITIR

validar





Olá, o que você procura?

Drogaria Sao Paulo > Beleza e Higiene

Higiene Bucal > Enxaguante Antisséptico

cod: 337781

Antisséptico Bucal Listerine Zero 500ml

Antisséptico Bucal Listerine Zero 500ml é mais suave e limpa a boca onde a escova e o fio dental não chegam. Com até 12 horas de proteção contra os germes que causam placa bacteriana, gengivite e mau hálito. Sua fórmula exclusiva sem álcool ajuda a matar até 99% dos germes. Nenhum outro enxaguatório sem álcool é tão efetivo em matar...

Leia Mais

☆☆☆☆☆ (Avalie agora!)



50% off na 2ª unidade

de: R\$ 18,90

R\$ 16,90

ou 1x de R\$ 16,90 (Economia de R\$ 2,00)

Quantidade: Vendido e entregue por: Drogaria São Paulo

- 1 +

Adicionar

www.drogariasapaulo.com.br está solicitando:

Mostrar notificações

Powered by ShopBack

AGORA NÃO

PERMITIR

validar



20%
OFF



Enxaguante Bucal Antisséptico Predent Ação Suave 500 ML.

Código: 68603 | Outros produtos: Predent

☆☆☆☆☆

enxaguante bucal ação suave 500 ml.

Estoque: Disponível



de R\$15,85

por **R\$12,68**

Quantidade:

COMPRAR

RELATÓRIO PÚBLICO (medicamentos, materiais médico-hospitalares e gases medicinais)

PESQUISAR POR

ITEM
 MODALIDADE
 INSTITUIÇÃO
 FORNECEDOR
 FABRICANTE
 FAIXA
 PERÍODO
 BASE SIASG(Compras Federais)
 TIPO DE COMPRA

ITEM

Código BR:

Descrição CATMAT:

Unidade de Fornecedor:

Genérico: Sim Não Dados Agrupados

Adicionar

Grupo:

Classe:

PDM:

UF: Município:

Itens 42 - 43 - R\$ 10,87

Pesquisar

Limpar

RESULTADO

Os registros exibidos especificam as compras realizadas nos últimos 18 meses, o que corresponde ao seguinte período: 20-11-2017 a 20/05/2019

Gerar Planilha

Gerar PDF

DADOS DO ITEM		DADOS DA COMPRA		DADOS DO FABRICANTE/FORNECEDOR		DADOS DA INSTITUIÇÃO		VALORES										
CODIGO BR	DESCRIÇÃO CATMAT	UNIDADE DE FORNECIMENTO	GENÉRICO	DATA COMPRA	MODALIDADE DA COMPRA	DATA INSERÇÃO	TIPO COMPRA	FABRICANTE	FORNECEDOR	NOME DA INSTITUIÇÃO	MUNICÍPIO	UF	CTD ITENS COMPRADOS	PREÇO UNITÁRIO	PREÇO REGULADO	CMED - PREÇO REGULADO	COMPETÊNCIA CMED	MÉDIA PONDERADA
Mostrar 20																		

CÓDIGO BR	DADOS DO ITEM			DADOS DA COMPRA			DADOS DO FABRICANTE/FORNECEDOR			DA INSTITUIÇÃO			VALORES			MÉDIA PONDERADA	
	DESCRIÇÃO CATHIAT	UNIDADE DE FORNECIMENTO	GENÉRICO	DATA COMPRA	MODALIDADE DA COMPRA	DATA INSERÇÃO	TIPO COMPRA	FABRICANTE	FORNECEDOR	NOME DA INSTITUIÇÃO	MUNICÍPIO	UF	QTD ITENS COMPRADOS	PREÇO UNITÁRIO	CMED - PREÇO REGULADO		COMPETÊNCIA CMED
BR0429357	APLICADOR ODONTOLÓGICO, APLICAÇÃO:P/ CIMENTO HIDRÓXIDO DE CÁLCIO, MATERIAL-AÇO INOXIDÁVEL, CARACTERÍSTICAS ADICIONAIS:CABO CURTO, SIMPLES, TIPO PONTA:PONTA RETA	UNIDADE	Não	13/03/2018	Pregão	09/04/2019	A	TRINKS - INDUSTRIA DE INSTRUMENTOS ODONTOLÓGICOS LTDA - EPP	HOSP SAUDE COMERCIO VAREJISTA LTDA	FUNDO MUNICIPAL DE SAUDE DE PORTO DA FOLHA	PORTO DA FOLHA	SE	20	4.4000	N/A	N/A	7,1901
BR0429357	APLICADOR ODONTOLÓGICO, APLICAÇÃO:P/ CIMENTO HIDRÓXIDO DE CÁLCIO, MATERIAL-AÇO INOXIDÁVEL, CARACTERÍSTICAS ADICIONAIS:CABO CURTO, SIMPLES, TIPO PONTA:PONTA RETA	UNIDADE	Não	21/03/2018	Pregão	19/07/2018	A	CASSIFLEX LTDA - ME	BASE MEDICAL DISTRIBUIDORA DE MEDICAMENTOS HOSPITALARES E ODONTOLÓGICOS LTDA - EPP	FUNDO MUNICIPAL DE SAUDE DO MUNICÍPIO DE IBIPITANGA	IBIPITANGA	BA	20	5,7100	N/A	N/A	7,1901
BR0429357	APLICADOR ODONTOLÓGICO, APLICAÇÃO:P/ CIMENTO HIDRÓXIDO DE CÁLCIO, MATERIAL-AÇO INOXIDÁVEL, CARACTERÍSTICAS ADICIONAIS:CABO CURTO, SIMPLES, TIPO PONTA:PONTA RETA	UNIDADE	Não	21/08/2018	Pregão	30/10/2018	A	GOLGRAN INDUSTRIA E COMERCIO DE INSTRUMENTAL ODONT LTDA	DENTAL CREMER PRODUTOS ODONTOLÓGICOS SA	CONSORCIO INTERMUNICIPAL DE SAUDE	PATO BRANCO	PR	30	5,7800	N/A	N/A	7,1901
BR0429357	APLICADOR ODONTOLÓGICO, APLICAÇÃO:P/ CIMENTO HIDRÓXIDO DE CÁLCIO, MATERIAL-AÇO INOXIDÁVEL, CARACTERÍSTICAS ADICIONAIS:CABO CURTO, SIMPLES, TIPO PONTA:PONTA RETA	UNIDADE	Não	13/11/2018	Pregão	26/11/2018	A	B MELO PRODUTOS ODONTOLÓGICOS LTDA - ME	DIMENSAO DISTRIBUIDORA DE MEDICAMENTOS LTDA - ME	MUNICÍPIO DE PALMEIRAS - SECRETARIA MUNICIPAL DE SAUDE	PALMEIRAS	PI	47	8,7200	N/A	N/A	7,1901
BR0429357	APLICADOR ODONTOLÓGICO, APLICAÇÃO:P/ CIMENTO HIDRÓXIDO DE CÁLCIO, MATERIAL-AÇO INOXIDÁVEL, CARACTERÍSTICAS ADICIONAIS:CABO CURTO, SIMPLES, TIPO PONTA:PONTA RETA	UNIDADE	Não	28/03/2018	Pregão	20/07/2018	A	GOLGRAN INDUSTRIA E COMERCIO DE INSTRUMENTAL ODONT LTDA	PASSOS COMERCIAL HOSPITALAR - EIRELI	MUNICÍPIO DE MERIDIANO	MERIDIANO	SP	10	11,7000	N/A	N/A	7,1901

CÓDIGO BR	DADOS DO ITEM			DADOS DA COMPRA			DADOS DO FABRICANTE/FORNECEDOR			DADOS DA INSTITUIÇÃO			VALORES				
	DESCRIÇÃO CATMAT	UNIDADE DE FORNECIMENTO	GENÉRICO	DATA COMPRA	MODALIDADE DA COMPRA	DATA INSERÇÃO	TIPO COMPRA	FABRICANTE	FORNECEDOR	NOME DA INSTITUIÇÃO	MUNICÍPIO	UF	QTD ITENS COMPRADOS	PREÇO UNITÁRIO	CMED - PREÇO REGULADO	COMPETÊNCIA CMED	MÉDIA PONDERADA
BR0429357	APLICADOR ODONTOLÓGICO, APLICAÇÃO:PI/ CIMENTO HIDROXIDO DE CALCIO, MATERIAL: AÇO INOXIDAVEL, CARACTERISTICAS ADICIONAIS: CABO CURTO, SIMPLES, TIPO PONTA: PONTA RETA	UNIDADE	Não	29/01/2018	Pregão	18/07/2018	A	MAQUIRA INDUSTRIA DE PRODUTOS ODONTOLÓGICOS LTDA	MIX COMERCIO LTDA - IME	FUNDO MUNICIPAL DE SAUDE	CORREGO DO OURO	GO	5	12,2000	N/A	N/A	7,1901

Mostrando 1 à 6 de 6 registro(s)

Suporte a sistemas: 136 - opção 8
 e-mail: suporte.sistemas@dabasis.gov.br
 Fale conosco: Atendimento@basis.saude.gov.br / fale-conosco

RELATORIO PÚBLICO
(medicamentos, materiais médico-hospitalares e gases medicinais)

PESQUISAR POR

- ITEM
- MODALIDADE
- INSTITUIÇÃO
- FORNECEDOR
- FABRICANTE
- FAIXA
- PERÍODO
- BASE SIASG(Compras Federais)
- TIPO DE COMPRA

ITEM

Código BR:

BR:

Unidade de Fornecedor:

Genérico: Sim Não

Dados Agrupados:

Antecipar:

Grupo:

Classe:

PDM:

UF:

Município:

Descrição CATMAT:
ARCO ODONTOLÓGICO, MATERIAL:PLÁSTICO, TIPO:YOUNG, TIPO USO:REUTILIZÁVEL, FORMA-U, APLICAÇÃO:ESTICAR LENCOL BORRACHA, CARACTERÍSTICAS ADICIONAIS:ISOLAMENTO DENTAL

Pesquisar

Limpar

RESULTADO

Os registros exibidos especificam as compras realizadas nos últimos 18 meses, o que corresponde ao seguinte período: 20-11-2017 a 20/05/2019
Base de Dados BPS

Gerar Planilha

Gerar PDF

DADOS DO ITEM			DADOS DA COMPRA			DADOS DO FABRICANTE/FORNECEDOR			DADOS DA INSTITUIÇÃO			VALORES						
CÓDIGO BR	DESCRIÇÃO CATMAT	UNIDADE DE FORNECIMENTO	GENÉRICO	DATA COMPRA	MODALIDADE DA COMPRA	DATA INSERÇÃO	TIPO COMPRA	FABRICANTE	FABRICANTE	FORNECEDOR	NOME DA INSTITUIÇÃO	MUNICÍPIO	UF	QTD ITENS COMPRADOS	PREÇO UNITÁRIO	CMED - PREÇO REGULADO	COMPETÊNCIA CMED	MÉDIA PONDERADA
BR0308236	ARCO ODONTOLÓGICO, MATERIAL:PLÁSTICO, TIPO:YOUNG, TIPO USO:REUTILIZÁVEL, FORMA-U, APLICAÇÃO:ESTICAR LENCOL BORRACHA, CARACTERÍSTICAS ADICIONAIS:ISOLAMENTO DENTAL	UNIDADE	Não	13/12/2017	Pregão	08/09/2018	A	MAQUIRA INDUSTRIA DE PRODUTOS ODONTOLÓGICOS LTDA	INDENTAL PRODUTOS ODONTOLÓGICOS, MEDICOS E HOSPITALARES LTDA - EPP	MUNICÍPIO DE ALTINOPOLIS	ALTINOPOLIS	SP	5	6.5000	N/A	N/A	N/A	19,5763

Mostrando 1 à 3 de 3 registro(s)

CÓDIGO BR	DADOS DO ITEM				DA COMPRA			DA INSTITUIÇÃO				VALORES					
	DESCRIÇÃO CATMAT	UNIDADE DE FORNECIMENTO	GENÉRICO	DATA COMPRA	MODALIDADE DA COMPRA	DATA INSERÇÃO	TIPO COMPRA	FABRICANTE	FABRICANTE/FORNECEDOR	NOME DA INSTITUIÇÃO	MUNICÍPIO	UF	QTD ITENS COMPRADOS	PREÇO UNITÁRIO	CMED - PREÇO REGULADO	COMPETÊNCIA CMED	MÉDIA PONDERADA
BR0308236	ARCO ODONTOLÓGICO, MATERIAL PLÁSTICO, TIPO-YOUNG, TIPO USORREUTILIZÁVEL, FORMA:U, APLICAÇÃO:ESTICAR LENÇOL BORRACHA, CARACTERÍSTICAS ADICIONAIS:ISOLAMENTO DENTAL	UNIDADE	Não	21/08/2018	Pregão	30/10/2018	A	ION INDUSTRIA E COMERCIO DE PRODUTOS ODONTOLÓGICOS LTDA - EPP	DENTAL CREMER PRODUTOS ODONTOLÓGICOS S.A	CONSORCIO INTERMUNICIPAL DE SAUDE	PATO BRANCO	PR	50	19,4400	N/A	N/A	19,5753
BR0308236	ARCO ODONTOLÓGICO, MATERIAL PLÁSTICO, TIPO-YOUNG, TIPO USORREUTILIZÁVEL, FORMA:U, APLICAÇÃO:ESTICAR LENÇOL BORRACHA, CARACTERÍSTICAS ADICIONAIS:ISOLAMENTO DENTAL	UNIDADE	Não	20/02/2018	Pregão	24/05/2018	A	GOLGRAN INDUSTRIA E COMERCIO DE INSTRUMENTAL ODONT LTDA	PROFARM COMERCIO DE MEDICAMENTOS E MATERIAL HOSPITALAR LTDA	FUNDO MUNICIPAL DE SAUDE DE PIUM	PIUM	TO	3	21,8300	N/A	N/A	19,5753

Mostrando 1 à 3 de 3 registro(s)

Suporte a sistemas: 136 - opção 5
 e-mail: suporte_sistemas@ctasus.gov.br
 Fale conosco: <http://ctasus.saude.gov.br/fale-conosco>

Precisa de ajuda?

Acompanhe seu Pedido

100% 2ª Via do Boleto

Entre ou Cadastre-se Minha Conta

O que você procura?

Por Categoria

Repetir Pedido

Tudo Que Você Precisa

Promoções

Dental Cremer | Dentística e Estética | Arcos Diversos

Produto

Indicação

Características

Itens Inclusos

Arco de Yong Young - Golgran

Cod. de Referência: 506976

★★★★☆ (2)

Veja opiniões de quem já comprou

Embalagem com 1 unidade.



FRETE GRÁTIS! NAS COMPRAS ACIMA DE R\$100,00

Por: **R\$26,17**

Condições de Pagamento [+]

QUANTIDADE:

COMPRAR

VOCÊ ESTÁ EM UM AMBIENTE SEGURO

APROVEITE E COMPRE JUNTO

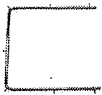

+

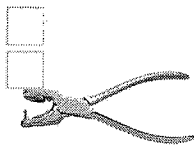

+

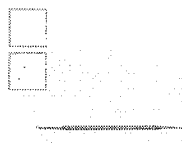

=

Leve junto por:

R\$ 137,26

COMPRAR TODOS

Arco de Yong Young - Golgran

Alicate Perfurador Ainsworth - Golgran

Cortante de Black Duplo Enxada 8-9 - Fava

Embalagem com 1 unidade.

Embalagem com 1 unidade.

Embalagem com 1 unidade.

★★★★☆ (2)

★★★★☆ (14)

A partir de: **R\$ 26,17**

A partir de: **R\$ 99,10**

A partir de: **R\$ 11,99**

Indicação

Características

Itens Inclusos

Permite a fixação do lençol de borracha durante o isolamento absoluto, para execução do tratamento de canal e restaurações.

POSSO AJUDAR?

OPINIÕES DOS CONSUMIDORES



Arco de Young em Metal

Embalagem c/ 1 unidade.



(https://cdn.dentalspeed.com/produtos/550/produto-arco-de-young-em-metal-golgran.png)

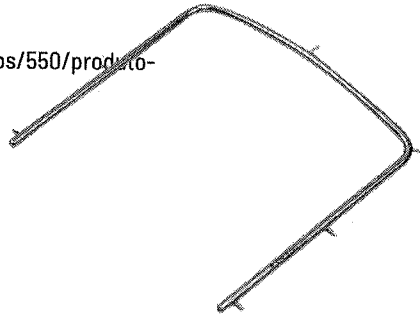

(https://dentalspeed.com/marca/go

Por apenas

R\$ 26,17

Quantidade

adicionar ao carrinho

Compartilhe:

Características

Em aço inoxidável.

Aplicação

Utilizado em endodontia.

Código do Produto: 7096 (GAB7096A)

Produtos visitados por quem procura este item

Arco de Young em Inox - Adulto

TECNODENT

R\$ 26,36

Comprar

Arco de Young Nylon Adulto

MAQUIRA

R\$ 11,90

Comprar

Arco de Young em Inox - Inf

TECNODENT

R\$ 20,73

Comprar

(https://dentalspeed.com/marca/3m)

(https://dentalspeed.com/produto/7096)



RELATÓRIO PÚBLICO (medicamentos, materiais médico-hospitalares e gases medicinais)

PESQUISAR POR

- ITEM
- MODALIDADE
- INSTITUIÇÃO
- FORNECEDOR
- FABRICANTE
- FAIXA
- PERÍODO
- BASE SIASG(Compras Federais)
- TIPO DE COMPRA

ITEM

Código BR: 0337304

Descrição CATMAT: ARCO OSTBY ADULTO DOBRÁVEL

Unidade de Fornecimento:

Genérico: Sim Não

Dados Agrupados: Adicionar

Grupo: Todos

Classe: Todos

PDM:

UF: Município: Selecionar

Pesquisar

Limpar

RESULTADO

Os registros exibidos especificam as compras realizadas nos últimos 18 meses, o que corresponde ao seguinte período: 20-11-2017 a 20/05/2019

Base de Dados: BPS

Gerar PDF

DADOS DO ITEM		DADOS DA COMPRA			DADOS DO FABRICANTE/FORNECEDOR			DADOS DA INSTITUIÇÃO			VALORES						
CÓDIGO BR	DESCRIÇÃO CATMAT	UNIDADE DE FORNECIMENTO	GENÉRICO	DATA COMPRA	MODALIDADE DA COMPRA	DATA INSERÇÃO	TIPO COMPRA	FABRICANTE	FABRICANTE	FORNEDOR	NOME DA INSTITUIÇÃO	MUNICÍPIO	UF	QTD ITENS COMPRADOS	PREÇO UNITÁRIO	COMPETÊNCIA CMED	MÉDIA PONDERADA
Nenhum registro encontrado.																	

Mostrar 20

Precisa de ajuda?

Acompanhe seu Pedido

Novo 2ª Via do Boleto

Entrar ou Cadastre-se Minha Conta

O que você procura?

Por Categoria

Repetir Pedido

Tudo Que Você Precisa

Promoções

Dental Cremer | Dentística e Estética | Arcos Diversos

Produto

Indicação

Características

Itens Inclusos

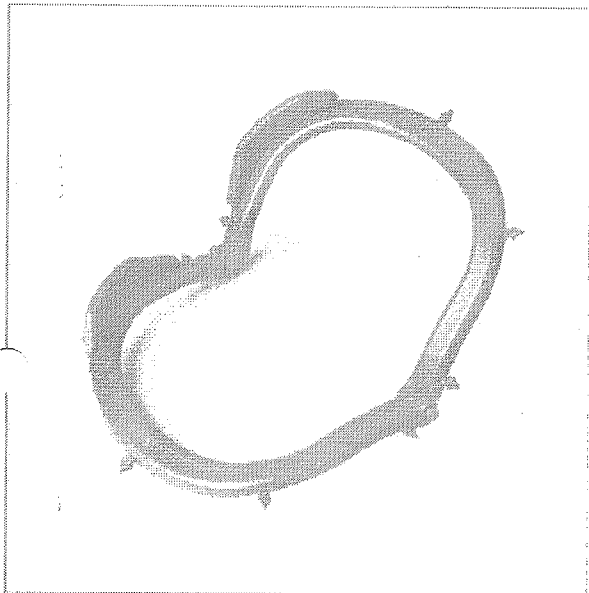

Arco de Ostby Dobrável Autoclavável - Maquira

Cod. de Referência: 532487

★★★★☆ (16)

Veja opiniões de quem já comprou

Embalagem com 1 unidade. Adulto.



FRETE GRÁTIS! NAS COMPRAS ACIMA DE R\$100,00

Por: **R\$10,50**

Condições de Pagamento [+]

QUANTIDADE:

1

COMPRAR

VOCE ESTÁ EM UM AMBIENTE SEGURO

APROVEITE E COMPRE JUNTO



+

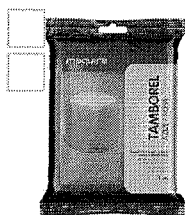

+

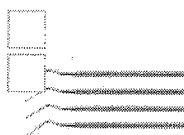

=

Leve junto por:

R\$ 70,74

COMPRAR TODOS

Arco de Ostby Dobrável Autoclavável - Maquira

Embalagem com 1 unidade. Adulto.

★★★★☆ (16)

A partir de: **R\$ 10,50**

Tamborel de Plástico - Maquira

Embalagem com 1 unidade.

★★★★☆ (3)

A partir de: **R\$ 18,90**

Calcador Paiva Kit - Golgran

Kit com 4 unidades. Modelos 1, 2, 3 e 4.

★★★★☆ (2)

A partir de: **R\$ 41,34**

1

1

1

Indicação

Características

Itens Inclusos

Foi desenvolvido para fixação do lençol de borracha, proporcionando um isolamento absoluto no dente a ser restaurado.

POSSO AJUDAR?

OPINIÕES DOS CONSUMIDORES



Ver todas as categorias

Pesquise por produto ou marca

Buscar

Olá Visitante

00 Item

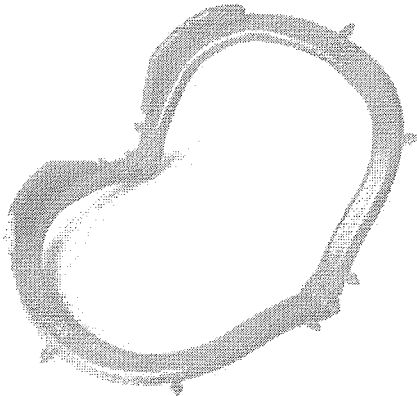

ARCO OSTBY PLASTICO DOBRAVEL - MAQUIRA

COD: 029005000

0 de 5

(0)

Por R\$10,50

R\$9,98 no boleto à vista ou 1X de R\$10,50 no cartão

Resgate por 800 pontos no Surya Club

Escolha abaixo a variação do produto antes de adicionar ao carrinho.

Adicionar ao carrinho

Comprar agora

Ex: Anterior, posterior, rosa, azul, etc...

Filtrar



029005002

ARCO OSTBY PLASTICO DOBRAVEL ADULTO - MAQUIRA

R\$ 10,50

Quant: 0

Adicionar ao carrinho



029005001

ARCO OSTBY PLASTICO DOBRAVEL INFANTIL - MAQUIRA

R\$ 10,50

Quant: 0

Adicionar ao carrinho

Adicionar ao carrinho

Comprar agora

Informações do produto

Apresentação

Embalagem com 1 unidade.

Benefícios

Arco Dobrável:
Esterilização em Autoclave á 137°C;
Disponível nos tamanhos: Adulto e Infantil.



(<https://www.dentalgutierre.com.br/>)

Busque aqui..

Home (<https://www.dentalgutierre.com.br/>) > Instrumentais (<https://www.dentalgutierre.com.br/instrumentais>) >

Arco Young / Ostby (<https://www.dentalgutierre.com.br/instrumentais/arco-young/ostby>)

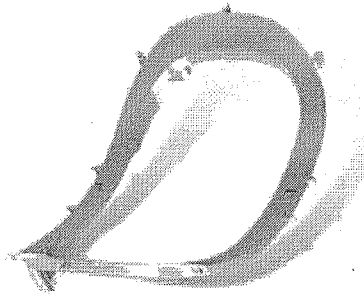

Podemos ajudar?



(<https://www.dentalgutierre.cc>)



Tweetar (<https://twitter.com/share>)

Arco de Ostby Nylon Dobravel Autoclavavel Indusbello SKU 009344

R\$ 12,59

Quantidade ▼

Adicionar ao Carrinho

Finalizar Compra

 Consulte opções de parcelamento

 Consulte frete e prazo de entrega

Indicações

Características e benefícios

RELATÓRIO PÚBLICO
(medicamentos, materiais médico-hospitalares e gases medicinais)

PESQUISAR POR

- ITEM
- MODALIDADE
- INSTITUIÇÃO
- FORNECEDOR
- FABRICANTE
- FAIXA
- PERÍODO
- BASE SIASG(Compras Federais)
- TIPO DE COMPRA

ITEM

Código BR: 0338081

Descrição CATMAT: ARCO ODONTOLÓGICO, MATERIAL:NAILON, TIPO:OSTBY, FORMA:OCTOGONAL, DIÂMETRO:10 CM, CARACTERÍSTICAS ADICIONAIS:ISOLAMENTO DENTAL ADULTO RÍGIDO E ESTERILIZÁVEL

Unidade de Fornecimento:

Unidade de Fornecimento:

Genérico: Sim Não

Dados Agrupados

Adicionar

Grupo:

Grupo: Todos

Classe:

Classe: Todos

PDMI:

PDMI:

UF:

UF: Todos Município: Seleção

Recalcular

Limpar

Gerar Planilha

Gerar PDF

RESULTADO

Os registros exibidos especificam as compras realizadas nos últimos 18 meses, o que corresponde ao seguinte período: 21-11-2017 a 21/05/2019
Base de Dados BPS

CÓDIGO BR	DESCRIÇÃO CATMAT	UNIDADE DE FORNECIMENTO	GENÉRICO	DADOS DA COMPRA		DADOS DO FABRICANTE/FORNECEDOR		DADOS DA INSTITUIÇÃO			VALORES						
				DATA COMPRA	MODALIDADE DA COMPRA	DATA INSERÇÃO	TIPO COMPRA	FABRICANTE	FORNECEDOR	NOME DA INSTITUIÇÃO	MUNICÍPIO	UF	QTD ITENS COMPRADOS	PREÇO UNITÁRIO	CMED - PREÇO REGULADO	COMPETÊNCIA CMED	MÉDIA PONDERADA
BR0338081	ARCO ODONTOLÓGICO, MATERIAL:NAILON, TIPO:OSTBY, FORMA:OCTOGONAL, DIÂMETRO:10 CM, CARACTERÍSTICAS ADICIONAIS:ISOLAMENTO DENTAL ADULTO RÍGIDO E ESTERILIZÁVEL	UNIDADE	Não	20/06/2018	Pregão	17/10/2018	A	MAQUIRA INDUSTRIA DE PRODUTOS ODONTOLÓGICOS LTDA	DENTAL PRIME - PRODUTOS ODONTOLÓGICOS HOSPITALARES - EIRELI - ME	FUNDO MUNICIPAL DE SAÚDE	MARINGÁ	PR	120	4.9500	N/A	N/A	6,1350

Mostrar 20

Mostrando 1 à 11 de 11 registro(s)

CÓDIGO BR	DADOS DO ITEM			DADOS DA COMPRA			DADOS DO FABRICANTE/FORNECEDOR				VALORES					
	DESCRIÇÃO CATMAT	UNIDADE DE FORNECIMENTO	GENÉRICO	DATA COMPRA	MODALIDADE DA COMPRA	DATA INSERÇÃO	TIPO COMPRA	FABRICANTE	FORNECEDOR	NOME DA INSTITUIÇÃO	MUNICÍPIO	UF	QTD ITENS COMPRADOS	PREÇO UNITÁRIO	PREÇO REGULADO	COMPETÊNCIA CMIED
BR0338081	ARCO ODONTOLÓGICO, MATERIAL:NAILON, TIPO:OSTBY, FORMA:OCTOGONAL, DIÂMETRO:10 CM, CARACTERÍSTICAS ADICIONAIS:ISOLAMENTO DENTAL ADULTO RÍGIDO E ESTERILIZAVEL	UNIDADE	Não	11/08/2018	Pregão	11/12/2018	A	MAQUIRA INDUSTRIA DE PRODUTOS ODONTOLÓGICOS LTDA	EMIGE MATERIAIS ODONTOLÓGICOS LTDA	MUNICÍPIO DE ATIBAIA	SP	15	5,2600	N/A	N/A	6,1350
BR0338081	ARCO ODONTOLÓGICO, MATERIAL:NAILON, TIPO:OSTBY, FORMA:OCTOGONAL, DIÂMETRO:10 CM, CARACTERÍSTICAS ADICIONAIS:ISOLAMENTO DENTAL ADULTO RÍGIDO E ESTERILIZAVEL	UNIDADE	Não	25/01/2018	Pregão	05/07/2018	A	MAQUIRA INDUSTRIA DE PRODUTOS ODONTOLÓGICOS LTDA	DENTAL UNIVERSO EIRELI - EPP	BARUERI	SP	40	6,2000	N/A	N/A	6,1350
BR0338081	ARCO ODONTOLÓGICO, MATERIAL:NAILON, TIPO:OSTBY, FORMA:OCTOGONAL, DIÂMETRO:10 CM, CARACTERÍSTICAS ADICIONAIS:ISOLAMENTO DENTAL ADULTO RÍGIDO E ESTERILIZAVEL	UNIDADE	Não	09/01/2019	Pregão	22/02/2019	A	MAQUIRA INDUSTRIA DE PRODUTOS ODONTOLÓGICOS LTDA	NOS@LIG PRODUTOS ODONTOLÓGICOS LTDA - EPP	TABOAO DA SERRA	SP	50	8,4000	N/A	N/A	6,1350
BR0338081	ARCO ODONTOLÓGICO, MATERIAL:NAILON, TIPO:OSTBY, FORMA:OCTOGONAL, DIÂMETRO:10 CM, CARACTERÍSTICAS ADICIONAIS:ISOLAMENTO DENTAL ADULTO RÍGIDO E ESTERILIZAVEL	UNIDADE	Não	13/11/2017	Pregão	06/03/2018	A	MAQUIRA INDUSTRIA DE PRODUTOS ODONTOLÓGICOS LTDA	IN-DENTAL PRODUTOS ODONTOLÓGICOS, MEDICOS E HOSPITALARES LTDA - EPP	MUNICÍPIO DE ALTINOPOLIS	SP	5	6,5000	N/A	N/A	6,1350
BR0338081	ARCO ODONTOLÓGICO, MATERIAL:NAILON, TIPO:OSTBY, FORMA:OCTOGONAL, DIÂMETRO:10 CM, CARACTERÍSTICAS ADICIONAIS:ISOLAMENTO DENTAL ADULTO RÍGIDO E ESTERILIZAVEL	UNIDADE	Não	04/12/2018	Pregão	06/02/2019	A	MAQUIRA INDUSTRIA DE PRODUTOS ODONTOLÓGICOS LTDA	SUPREMA DENTAL IMPORTACAO, EXPORTACAO E COMERCIO DE PRODUTOS ODONTOLÓGICOS EIRELI	FUNDO MUNICIPAL DE SAUDE	ARACAJU	SE	20	6,6500	N/A	6,1350
BR0338081	ARCO ODONTOLÓGICO, MATERIAL:NAILON, TIPO:OSTBY, FORMA:OCTOGONAL, DIÂMETRO:10 CM, CARACTERÍSTICAS ADICIONAIS:ISOLAMENTO DENTAL ADULTO RÍGIDO E ESTERILIZAVEL	UNIDADE	Não	22/11/2017	Pregão	27/08/2018	A	MAQUIRA INDUSTRIA DE PRODUTOS ODONTOLÓGICOS LTDA	E.C. DOS SANTOS COMERCIAL EIRELI	MUNICÍPIO DE TABOAO DA SERRA	SP	30	7,2400	N/A	N/A	6,1350
BR0338081	ARCO ODONTOLÓGICO, MATERIAL:NAILON, TIPO:OSTBY, FORMA:OCTOGONAL, DIÂMETRO:10 CM, CARACTERÍSTICAS ADICIONAIS:ISOLAMENTO DENTAL ADULTO RÍGIDO E ESTERILIZAVEL	UNIDADE	Não	13/07/2018	Pregão	10/10/2018	A	MAQUIRA INDUSTRIA DE PRODUTOS ODONTOLÓGICOS LTDA	FERDINANDO MATOS DA SILVA FILHO	FUNDO MUNICIPAL DE SAUDE DE ORCOS	ORCOS	10	7,5600	N/A	N/A	6,1350
BR0338081	ARCO ODONTOLÓGICO, MATERIAL:NAILON, TIPO:OSTBY, FORMA:OCTOGONAL, DIÂMETRO:10 CM, CARACTERÍSTICAS ADICIONAIS:ISOLAMENTO DENTAL ADULTO RÍGIDO E ESTERILIZAVEL	UNIDADE	Não	14/05/2018	Pregão	28/11/2018	A	MAQUIRA INDUSTRIA DE PRODUTOS ODONTOLÓGICOS LTDA	ODONTOMED COMERCIO DE PRODUTOS MEDICOS HOSPITALARES LTDA - ME	FUNDO MUNICIPAL DE SAUDE	SAO FRANCISCO	PB	15	9,9000	N/A	6,1350

DADOS DO ITEM				DADOS DA COMPRA				DADOS DO FABRICANTE/FORNECEDOR				DADOS DA INSTITUIÇÃO				VALORES			
CÓDIGO BR	DESCRIÇÃO CATMAT	UNIDADE DE FORNECIMENTO	GENÉRICO	DATA COMPRA	MODALIDADE DA COMPRA	DATA INSERÇÃO	TIPO COMPRA	FABRICANTE	FABRICANTE	FABRICANTE	NOME DA INSTITUIÇÃO	MUNICÍPIO	UF	QTD ITENS COMPRADOS	PREÇO UNITÁRIO	PREÇO CRED. PREÇO REGULADO	COMPETÊNCIA C/IED	MÉDIA PONDERADA	
BR0338081	ARCO ODONTOLÓGICO, MATERIAL:NAILON, TIPO:OSTBY, FORMA:OCTOGONAL, DIÂMETRO:10 CM, CARACTERÍSTICAS ADICIONAIS:ISOLAMENTO DENTAL ADULTO RÍGIDO E ESTERILIZÁVEL	UNIDADE	Não	20/02/2018	Pregão	24/05/2018	A	MAQUIRA INDUSTRIA DE PRODUTOS ODONTOLÓGICOS LTDA	PROFARM COMERCIO DE MEDICAMENTOS E MATERIAL HOSPITALAR LTDA	FUNDO MUNICIPAL DE SAUDE DE PIUM	PIUM	TO	6	10,0500	N/A	N/A	6,1350		
BR0338081	ARCO ODONTOLÓGICO, MATERIAL:NAILON, TIPO:OSTBY, FORMA:OCTOGONAL, DIÂMETRO:10 CM, CARACTERÍSTICAS ADICIONAIS:ISOLAMENTO DENTAL ADULTO RÍGIDO E ESTERILIZÁVEL	UNIDADE	Não	29/01/2018	Pregão	18/07/2018	A	MAQUIRA INDUSTRIA DE PRODUTOS ODONTOLÓGICOS LTDA	MIX COMERCIO LTDA -ME	FUNDO MUNICIPAL DE SAUDE	CORREGO DO OURO	GO	4	16,8000	N/A	N/A	6,1350		

Mostrando 1 à 11 de 11 registre(s)

Suporte a sistemas: 136 - opção 6

e-mail: suporte.sistemas@datasus.gov.brPágina conosco: <http://datasus.saude.gov.br/fele-conosco>

RELATÓRIO PÚBLICO (medicamentos, materiais médico-hospitalares e gases medicinais)

PESQUISAR POR

ITEM
 MODALIDADE
 INSTITUIÇÃO
 FORNECEDOR
 FABRICANTE
 PAIXA
 PERÍODO
 BASE SIA/SG (Compras Federais)
 TIPO DE COMPRA

ITEM

Código BR:

Descrição CATMAT: balde inox 15 litros

Unidade de Fornecimento:

Genérico: Sim Não

Dados Agrupados

Adicionar

Grupo:

Todos

Classe:

Todos

PDM:

UF:

Todas

Município:

Seleção

Pesquisar

Limpar

Os registros exibidos especificam as compras realizadas nos últimos 18 meses, o que corresponde ao seguinte período: 21-11-2017 a 21/05/2019

Base de Dados BPS

Gerar Planilha

Gerar PDF

RESULTADO

Mostrar 20







DADOS DO ITEM		DADOS DA COMPRA			DADOS DO FABRICANTE/FORNECEDOR		DADOS DA INSTITUIÇÃO			VALORES							
CÓDIGO BR	DESCRIÇÃO CATMAT	UNIDADE DE FORNECIMENTO	GENÉRICO	DATA COMPRA	MODALIDADE DA COMPRA	DATA INSCRIÇÃO	TIPO COMPRA	FABRICANTE	FORNECEDOR	NOME DA INSTITUIÇÃO	MUNICÍPIO	UF	QTD ITENS COMPRADOS	PREÇO UNITÁRIO	CMED - PREÇO REGULADO	COMPETÊNCIA CHIED	MÉDIA PONDERADA
Nenhum registro encontrado.																	

OU FAÇA LOGIN (/BALDE-DE-INOX-15L/P)



INSTRUMENTAIS (/INSTRUMENTAIS/) BUSCAR

CÂNULAS (/CANULAS/)

- 
CAIXAS MÓDULADAS (/CAIXAS-MÓDULADAS/)
 CIRURGIA PLÁSTICA (/ESPECIALIDADE-
CIRURGIA PLÁSTICA?
MAP=CL&SORT=A-Z)
- 
CAIXAS MÓDULADAS (/CAIXAS-MÓDULADAS/)
 DERMATOLOGIA (/ESPECIALIDADE-
DERMATOLOGIA?
MAP=CL&SORT=A-Z)
- 
**UROLOGIA (/ESPECIALIDADE-
UROLOGIA/?
MAP=CL&SORT=A-Z)**
- 
**ORTOPEDIA (/ESPECIALIDADE-
ORTOPEDIA/?
MAP=CL&SORT=A-Z)**
- 
**CIRURGIA VASCULAR (/ESPECIALIDADE-
CIRURGIA-VASCULAR/?
MAP=CL&SORT=A-Z)**
- 
**GINECOLOGIA (/ESPECIALIDADE-
GINECOLOGIA/?
MAP=CL&SORT=A-Z)**
- 
**BUCOMAXILOFACIAL (/ESPECIALIDADE-
BUCOMAXILOFACIAL/?
MAP=CL&SORT=A-Z)**

HOME (/) > EQUIPAMENTOS INSTRUMENTAIS (/INSTRUMENTAIS/) > BALDES (/INSTRUMENTAIS/BALDES/)

BIOSSEGURANÇA (/BIOSSEGURANCA/)

CADEIRAS PARA EXAMES

LINHA PESSOAL (/LINHA-PESSOAL/)

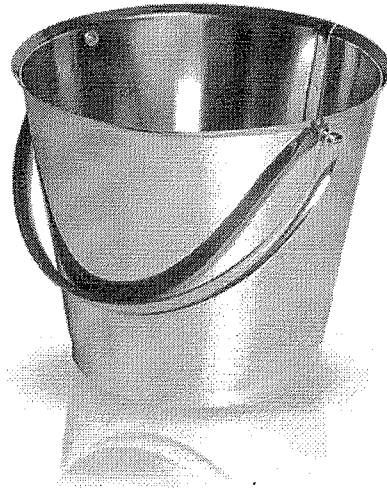

(//io.convertiez.com.br/m/rhosse/shop/products/images/38090/large/balde-de-inox-15l_3517.png)



BALDE DE INOX 15L

FAMI (/FAMI/) | Ref: 141.015

Modelo: Balde de Inox

Volume: 15L

Registro ANVISA: Isento

R\$ 395,00

R\$ 383,15 NO BOLETO

à vista com desconto de 3% no boleto

Comprar

3x de R\$ 131,67 sem juros

Ambiente 100% seguro

Adicionar à lista de desejos (/clientes/login/?next=/balde-de-inox-15l/p)

COMPARTILHE:

Calcular o valor do frete

Posso ajudar?
(http://www.rhosse.com.br/balde-de-inox-15l/p)
Calcular o valor do frete
Balde de Inox 15L



TODOS OS PRODUTOS

Balde de Aço Inox reto, com Bico e Graduado 15 Litros

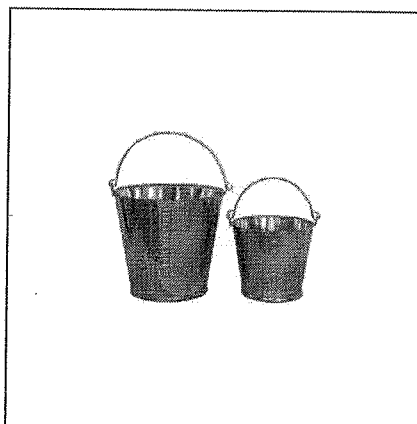

Balde de Aço Inox reto, com Bico e Graduado 15 Litros

Referência 15B

Condição: Produto novo

Balde de Aço Inox reto, com Bico e Graduado 15 Litros

Encomende este produto pela aba "Fale conosco" ou pelo telefone abaixo

Se preferir, compre pelo telefone: (11) 3865-8866
De segunda a sexta das 08:00 às 17:00

Cálculo do Frete

Informe o CEP

Calcular frete

Aguardando CEP

R\$ 89,81

 **pagseguro**
UMA EMPRESA UOL



MAIS INFORMAÇÕES

Balde de Aço Inox reto, com Bico e Graduado 15 Litros



Cirúrgica Passos



BALDE EM INÓX COM ALÇA 15 LITROS AC-123

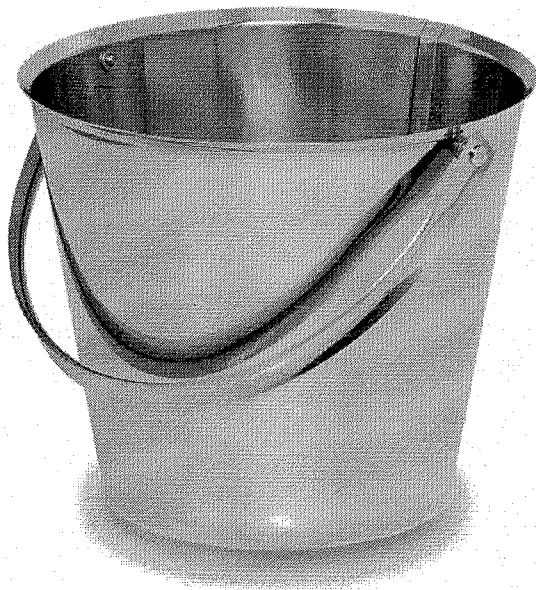

MAIS IMAGENS



R\$325,00

No boleto R\$ 292,50 (10% de desconto)

ou 10x de **R\$32,50 s/ juros**

Receber aviso de novos preços

Entrega: Até 12 dias úteis para Envio

COMPRAR

Qty:

1

PRODUTOS RELACIONADOS

Escolha os produtos que deseja adicionar ao carrinho ou marcar todos



ESTOJO INÓX LISO 42 X 18 X 9 CM AC-019

R\$299,00

No boleto R\$ 269,10 (10% de desconto)

ou 9x de **R\$33,22 s/ juros**



BALDE EM INÓX COM ALÇA 10 LITROS AC-045

R\$227,00

No boleto R\$ 204,30 (10% de desconto)

ou 7x de **R\$32,43 s/ juros**

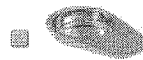

COMADRE INÓX TIPO PÁ ARTINOX

R\$176,00

No boleto R\$ 158,40 (10% de desconto)

ou 5x de **R\$35,20 s/ juros**



PAPAGAIO INÓX 1 LITRO - ARTINOX

R\$131,00

No boleto R\$ 117,90 (10% de desconto)



Olá, como podemos ajudar?
Basta enviar-nos uma
mensagem agora para obter
assistência.



No boleto R\$ 170,10 (10% de desconto)

ou 6x de **R\$31,50 s/ juro:**

JARRA INÓX 2 L SEM TAMPA AC-070



RELATÓRIO PÚBLICO
(medicamentos, materiais médico-hospitalares e gases medicinais)

PESQUISAR POR

ITEM
 MODALIDADE
 INSTITUIÇÃO
 FORNECEDOR
 FABRICANTE
 FAIXA
 PERÍODO
 BASE SIASG(Compras Federais)
 TIPO DE COMPRA

ITEM

Item 49 - R\$ 57,32

Código BR:
 Descrição CATMAT:

BR:
 bandeja em inox 18x24x1,5cm

Unidade de Fornecimento:
 Genérico: Sim Não
 Dados Agrupados

Grupo: Todos

Classe: Todos

PDM:

UF:
 Município: Seleção

Pesquisar

Limpar

Gerar Planilha

Gerar PDF

RESULTADO

Os registros exibidos especificam as compras realizadas nos últimos 18 meses, o que corresponde ao seguinte período: 21-11-2017 a 21/05/2019
Base de Dados: BPS

Mostrar 20 ▼

DADOS DO ITEM		DADOS DA COMPRA			DADOS DO FABRICANTE/FORNECEDOR		DADOS DA INSTITUIÇÃO			VALORES						
CODIGO BR	DESCRIÇÃO CATMAT	UNIDADE DE FORNECIMENTO	GENÉRICO	DATA COMPRA	MODALIDADE DA COMPRA	DATA INSERÇÃO	TIPO COMPRA	FABRICANTE	FORNECEDOR	NOME DA INSTITUIÇÃO	MUNICÍPIO	UF	QTD ITENS COMPRADOS	PREÇO UNITÁRIO	COMPETÊNCIA CMED	MÉDIA PONDERADA
Nenhum registro encontrado.																

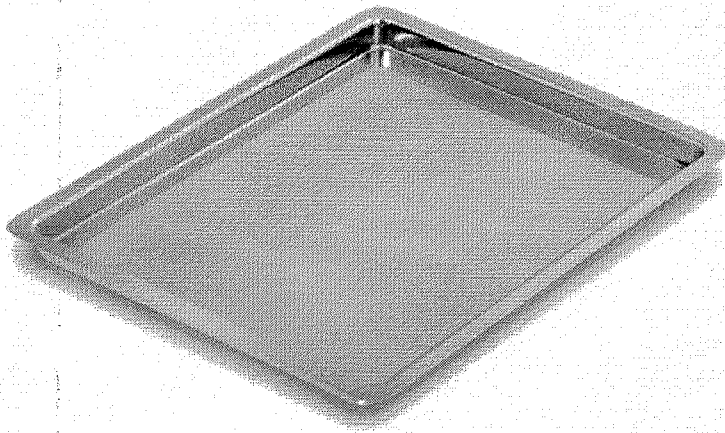

Use o mouse na imagem para ver detalhes [+ Ampliar](#)

[Tweet](#)

[Indicar a um amigo](#)

BANDEJA RETANGULAR LISA ÍNOX ECONOX 24 X 18 X 1,5 CM FAMI

BANDEJA RETANGULAR LISA ÍNOX ECONOX 24 X 18 X 1,5 CM FAMI [0% Avalie este produto](#)

- Fami Marca: [Fami](#)
- Cód: 1264

Quantidade: - 1 +
BRL 41.52 por R\$ 41,52 2x de R\$ 20,76 sem juros

[Comprar](#)

- [Calcule sua entrega](#)
- [Adicionar a lista de desejos](#)

[Clique aqui e faça seu login](#)
[Cancelar](#)

- [Seja o primeiro a avaliar!](#)

Sobre o Produto

BANDEJA RETANGULAR LISA ÍNOX ECONOX 24 X 18 X 1,5 CM FAMI
Ref. 9334

- Bandeja Retangular Lisa em Aço Inoxidável;
- Dimensões: 24 x 18 x 1,5 cm;
- Material: Aço Inoxidável;
- Linha Luminox;
- Fabricante: Fami;
- Reg. ANVISA: 10253649013.

Sobre o Produto BANDEJA RETANGULAR LISA ÍNOX ECONOX 24 X 18 X 1,5 CM FAMI Ref. 9334 Bandeja Retangular Lisa em Aço Inoxidável; Dimensões: 24 x 18 x 1,5 cm; Material: Aço Inoxidável; Linha Luminox; Fabricante: Fami; Reg. ANVISA: 10253649013.

Sobre o Produto

>> Login | Cadastre-se >> Minha Conta >> Meus Pedidos >> FAQ >> Contato (47) 3372-3084

Para reclamações clique aqui.

PROCON

Atendimento Online

0 Itens

R\$ 0,00



DentalPlus
PRODUTOS ODONTOLÓGICOS

O que você deseja Buscar?



Categorias

Marcas

Dentística e Estética

Endodontia

Ortodontia

Implantodontia

Prótese

Descartáveis e Consumíveis

Promoções

Dental Plus Produtos Dentística e Estética Diversos

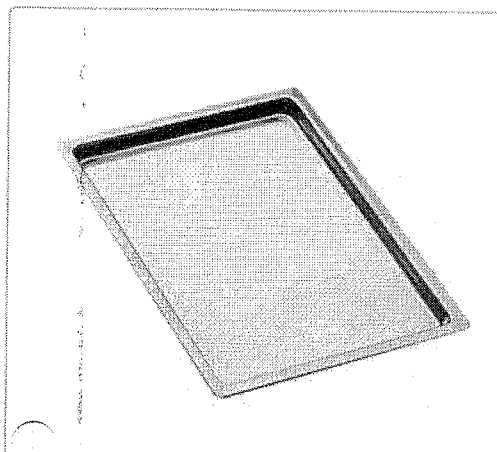

Bandeja de Inox 18x24x1.5cm - Fava

Código: 2192

~~De: R\$ 73,54~~

Por: R\$ 52,00

1x de R\$ 52,00 sem juros

ou R\$ 50,44 com 3% de desconto no pagamento à vista

Comprar

DESCRIÇÃO

AVALIAÇÕES

Bandeja metálica para instrumentos.

Referência: MF299

Conteúdo:

01 Bandeja Metálica p/ Instrumentos 18x24x1,5cm



DentalPlus
PRODUTOS ODONTOLÓGICOS

Acesse nossas redes sociais



Whatsapp
(47) 98815-4783

Acesse nossas redes sociais

Sobre a Dental Plus
Política de Privacidade
Política de Troca e Devolução

Atendimento

Segunda à Sexta-feira
das 8:00h às 18:00h
Telefone: (47) 3372-3084
sac@dentalplus.com.br

Lojas Físicas

Jaraguá do Sul-SC
(47)3372-3084
Blumenau-SC
(47)3336-4274

Escritório e Showroom

Joinville-SC
(47)3026-6543

Segurança

SITE 100% SEGURO



Formas de Pagamento:



Copyright © 2014 DENTAL PLUS-TODOS OS DIREITOS RESERVADOS. Fotos meramente ilustrativas. Dental Plus Ltda-CNPJ 03.964.470/0001-63

Farmacêutica Responsável: Eliane de Santana-CRF/SC:8021. Cadastro no CRF/SC:10108. N° de Autorização ANVISA: Medicamentos 1.15157-1 Produtos para Saúde 8.05466-9

Powered by Web4business

O que você está procurando ?

buscar

MEU CADASTRO

MEUS PEDIDOS

MEU CARRINHO

/ Bandejas e Estojos Inox / Fava

Bandeja Mf299 18x24x1.5 Fava

Anestésicos

Broqueiros

Desinfecção

JetPik e Antissépticos

Produtos Hospitalares

Soluções de Limpeza

Acabamento e Polimento

Adesivos, Ácidos e Pincéis

Agulhas, Fios e Sutures

Alginatos e Pastas

Óleo e Gaze

Amalgama e Acessórios

Autoclaves, Embalagens e Afins

Bandejas e Estojos Inox

Brocas e Acessórios

Carbonos e Tiras

Ceras

Cimentos e Forradores

CIOSP

Clareador e Acessórios

Cones Gutapercha e Papel

Dentes

Descartáveis

Diversos

Endodontia

Equipamentos

Óxidos e Acessórios

Cerâmicos e Revestimentos

Instrumentais

Lima Angelus

Lima FKG

Lima Maillefer

Lima Mâni

Lima Moyo

Luvas e Máscaras

Medicamentos

Moldagens e Acessórios

Moldeiras

Ortodontia

Papelaria

Prevenção e Profilaxia

Protese e Acessórios

Reembasadores

Resina Acrilica

Resina Fotopolimerizável

Resinas

Retratores



por: R\$ **56,89** / unidade

3% de desconto para Boleto Bancário, Depósito Bancário, Transferência Eletrônica R\$55,18

Parcelamento no cartão de crédito.

1x de R\$56,89 sem juros

Quantidade: 1

COMPRAR



HOSTARIA A UM ANO

Descrição

299 - BANDEJA 18 X 24 X 1,5 CM

RELATÓRIO PÚBLICO
(medicamentos, materiais médico-hospitalares e gases medicinais)

PESQUISAR POR

- ITEM
- MODALIDADE
- INSTITUIÇÃO
- FORNECEDOR
- FABRICANTE
- PAIXA
- PERÍODO
- BASE SIASG(Compras Federais)
- TIPO DE COMPRA

ITEM

Código BR:

Descrição CATMAT:

base de média viscosidade 1.20 ml + catalisador 15 ml

Unidade de Fornecimento:

Genérico: Sim Não

Dados Agrupados

Adicionar

Grupo:

Todos

Classe:

Todos

PDME:

UF:

Todas

Município:

Selezione

Item 50 - R\$ 580,00

Pesquisar

Limpar

Gerar Planilha

Gerar PDF

RESULTADO

Os registros exibidos especificam as compras realizadas nos últimos 18 meses, o que corresponde ao seguinte período: 21-11-2017 a 21/05/2019

Base de Dados: BPS

Mostrar 20

DADOS DO ITEM		DADOS DA COMPRA			DADOS DO FABRICANTE/FORNECEDOR		DADOS DA INSTITUIÇÃO			VALORES						
CODIGO BR	DESCRIÇÃO CATMAT	UNIDADE DE FORNECIMENTO	GENÉRICO	DATA COMPRA	MODALIDADE DA COMPRA	DATA INSERÇÃO	FABRICANTE	FABRICANTE/FORNECEDOR	NOME DA INSTITUIÇÃO	MUNICÍPIO	UF	QTD ITENS COMPRADOS	PREÇO UNITÁRIO	CMED - PREÇO REGULADO	COMPETÊNCIA CMED	MÉDIA PONDERADA
Nenhum registro encontrado.																

Precisa de ajuda?

Acompanhe seu Pedido

100%
2ª Via do Boleto

Entre ou Cadastre-se
Minha Conta

O que você procura?

Por Categoria

Repetir Pedido

Tudo Que Você Precisa

Promoções

Dental Cremer | Moldagem | Poliéter

Produto

Indicação

Características

Itens Inclusos

Poliéter Impregum Soft - 3M

Cod. de Referência: 267150

★★★★☆ (2)

Veja opiniões de quem já comprou

Kit com Base de Média Viscosidade 120ml + Catalisador 15ml.

BRINDE: Compre acima de R\$1.000,00 em Produtos 3M e Ganhe 1 Vale-Compras de R\$100,00 ou Compre acima de R\$2.000,00 e Ganhe 2 Vales-Compras de R\$100,00. (Cupom válido somente para compras em produtos 3M, valor do pedido mínimo de R\$100,00).

FRETE GRÁTIS! NAS COMPRAS ACIMA DE R\$100,00

Por: **R\$584,54**

ou 2x de R\$292,27 sem juros

Condições de Pagamento [+]

QUANTIDADE:

1

COMPRAR

VOCÊ ESTÁ EM UM AMBIENTE SEGURO

APROVEITE E COMPRE JUNTO

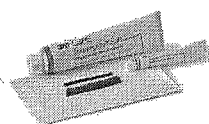

+

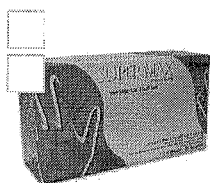

+

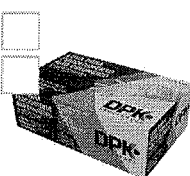

=

Leve junto por:

R\$ 633,52

COMPRAR TODOS

GANHE BRINDE

Poliéter Impregum Soft - 3M

Kit com Base de Média Viscosidade 120ml + Catalisador 15ml.

★★★★☆ (2)

A partir de: **R\$ 584,54**

ou até 2x de R\$ 292,27 sem juros

LEVE + PAGUE -

Luva de Procedimento - Supermax

Embalagem com 100 unidades. Escolha o tamanho.

★★★★☆ (423)

A partir de: **R\$ 24,99**

Por até R\$ 20,99

LEVE + PAGUE -

Luva de Procedimento - DPK

Embalagem com 100 unidades. Escolha o Tamanho.

★★★★☆ (11)

A partir de: **R\$ 23,99**

Por até R\$ 17,99

1

1

Modelo

1

Modelo

Indicação

Características

Itens Inclusos

Indicado para:

- * Impressões inlay/onlay.
- * Impressões com casquetes ou moldeiras individuais.
- * Impressões para implantes.
- * Impressões funcionais para próteses totais ou parciais.

* Impressões para frestas

POSSO AJUDAR?

11% off

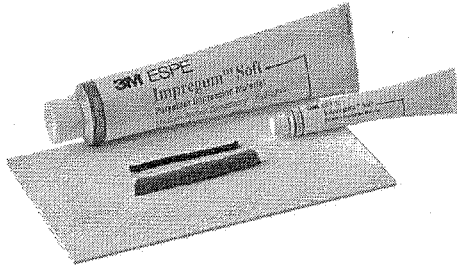

KIT IMPREGUM SOFT M/V POLIETER 31755 - 3M

COD: 168371000

9 de 5

(0)

De R\$662,72

Por R\$584,00

 Resgate por 67541
pontos no Surya
Club

R\$554,80 no boleto à vista
ou 3X de R\$194,67 no cartão

Quantidade:

Adicionar ao carrinho

Comprar agora

Informações do produto

Apresentação

Kit com Base de Média Viscosidade 120ml + Catalisador 15ml.

Benefícios

- * Mais fácil de manipular e retirar da boca e do modelo;
- * Pode ser usado na técnica de moldagem simultânea, monofásica ou com 2 viscosidades;
- * O material consegue escoar nas margens do preparo e copiar todos os detalhes, o que resulta em uma perfeita adaptação da peça protética.

Características

- * A saliva e o fluido gengival não impedem que haja uma cópia perfeita;
- * Permite vazamento do modelo em até 15 dias e obtenção de mais de um modelo de gesso;
- * Rendimento: 3 moldagens totais e 7 parciais em média, podendo variar de acordo com o tipo de moldagem, moldeira e técnica utilizada.

Indicações

- * Impressões inlay/onlay;
- * Impressões com casquetes ou moldeiras individuais;
- * Impressões para implantes;
- * Impressões funcionais para próteses totais ou parciais;
- * Impressões para facetas;
- * Impressões para peças removíveis;
- * Moldagens tipo "Triple Way".

Ver Mais

É do seu gosto? Então veja estes produtos similares

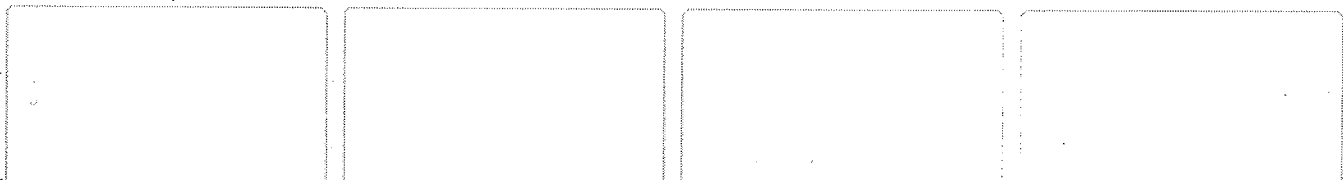

ORTODONTIA

CIRURGIA

ENDODONTIA

DENTÍSTICA

PERIODONTIA

PRÓTESE

DIVERSOS

PROMOÇÕES

Início / Impregum Soft Material de Moldagem à Base de Poliéter - 3M

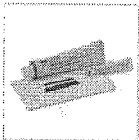
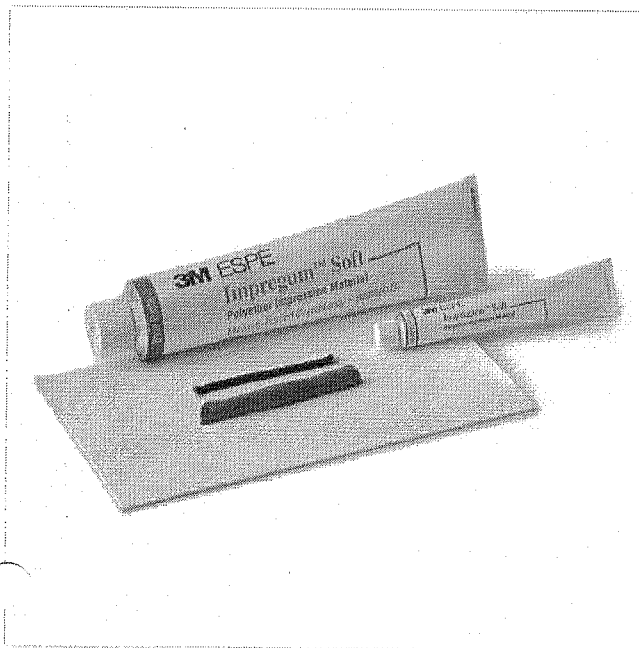

Impregum Soft Material De Moldagem Á Base De Poliéter - 3M

CÓD: 7162

MAIS INFORMAÇÕES

Kit com Base de Média Viscosidade 120ml + Catalisador 15ml.

SEJA O PRIMEIRO A AVALIAR ESTE PRODUTO

R\$502,74

PRODUTO ESGOTADO

OU 2x de **R\$251,37** sem juros

Adicionar aos Materiais

[VER PARCELAS](#)

ou à vista no Boleto (5% desconto)

R\$477,60

Avise-me quando este produto voltar ao estoque

Email

Cadastrar

DESCRIÇÃO

COMENTÁRIOS

Indicações:

* Impressões inlay/onlay. * Impressões com casquetes ou moldeiras individuais. * Impressões para implantes. * Impressões funcionais para próteses totais ou parciais. * Impressões para facetas. * Impressões para placas removíveis. * Moldagens tipo 'Triple Way'.

Perguntas Sobre O Produto

FAÇA UMA PERGUNTA

Não há nenhuma resposta ainda. Seja o primeiro a fazer uma pergunta!

On-line

RELATÓRIO PÚBLICO
(medicamentos, materiais médico-hospitalares e gases medicinais)

PESQUISAR POR

- ITEM
- MODALIDADE
- INSTITUIÇÃO
- FORNECEDOR
- FABRICANTE
- FAIXA
- PERÍODO
- BASE SIASG(Compras Federais)
- TIPO DE COMPRA

ITEM

Item 51 - R\$ 2,88

Código BR:

Descrição CATMAT:

Unidade de Fornecimento:

Genérico: Sim Não Dados Agrupados

Atalhar

Grupo:

Classe:

PDM:

UF: Município:

Pesquisar Limpar

RESULTADO

Os registros exibidos especificam as compras realizadas nos últimos 18 meses, o que corresponde ao seguinte período: 21-11-2017 a 21/05/2019
Base de Dados BPS

DADOS DO ITEM		DADOS DA COMPRA			DADOS DO FABRICANTE/FORNECEDOR		DADOS DA INSTITUIÇÃO			VALORES							
CÓDIGO BR	DESCRIÇÃO CATMAT	UNIDADE DE FORNECIMENTO	GENÉRICO	DATA COMPRA	MODALIDADE DA COMPRA	DATA INSERÇÃO	TIPO COMPRA	FABRICANTE	FORNECEDOR	NOME DA INSTITUIÇÃO	MUNICÍPIO	UF	QTD. ITENS COMPRADOS	PREÇO UNITÁRIO	PREÇO REGULADO	COMPETÊNCIA CUBED	MÉDIA PONDERADA
Nenhum registro encontrado.																	

Mostrar 20

SÓ ATÉ DOMINGO ATÉ 48% OFF EM...

Bicarbonato de Sódio Airon 24 Sachês - Natural

Embalagem c/ 1 unidade.

maquira



(https://cdn.dentalspeed.com/produtos/550

airon-24-
saches-
maquira.png)



(https://dentalspeed.com/marca/m

Por apenas

R\$ 59,90

Quantidade

2,50

adicionar ao carrinho

Compartilhe:

Apresentação Benefícios

Sua granulometria e alto grau de pureza permitem uma excelente qualidade para uso, sem lesão do esmalte e gengiva.

Características

Bicarbonato extra-fino para uso odontológico. Cada sachê possui 40 gramas.

Aplicação

Indicado na profilaxia bucal e remoção total da placa bacteriana.

Código do Produto: 6722 (MA06722D)

Produtos visitados por quem procura este item

Bicarbonato de Sódio Polident 15 Sachês
POLIDENTAL

R\$ 70,60

Comprar

Bicarbonato de Sódio Polident 250g
POLIDENTAL

R\$ 23,96

Comprar

Bicarbonato de Sódio Airon 21
MAQUIRA

R\$ 13,90

Comprar

(https://dentalspeed.com/marca/3m)

(https://dentalspeed.com/produtos/550)

X



BICARBONATO DE SODIO AIRON CAIXA COM 15 SACHES - MAQUIRA

COD: 201015000

0 de 6

(9)

Por R\$39,90

R\$37,91 no boleto à vista
ou 1X de R\$39,90 no cartão

2,66

Resgate por 3490 pontos no Surya Club

Escolha abaixo a variação do produto antes de adicionar ao carrinho.

Adicionar ao carrinho

Comprar agora

Ex: Anterior, posterior, rosa, azul, etc...

Filtrar



201015001

BICARBONATO DE SODIO AIRON MORANGO COM 15 SACHES - MAQUIRA

R\$ 39,90

Quant:

Adicionar ao carrinho



201015002

BICARBONATO DE SODIO AIRON NATURAL COM 15 SACHES - MAQUIRA

R\$ 39,90

Quant:

Adicionar ao carrinho

Adicionar ao carrinho

Comprar agora

Informações do produto

Apresentação

Embalagem com 15 sachês de 40g cada.

Características

- Pó de bicarbonato com alto grau de pureza e extra fino (granulometria 125µm).
- Completa limpeza nos interproximais.
- Completa limpeza na Sub-Gengival (local aonde a gengiva cobre o Dente).
- Não causa sangramento nas gengivas sadias.
- Compatível com qualquer aparelho de profilaxia.
- Eliminação completa de materiais orgânicos.

Precisa de ajuda?

acompanhe seu Pedido

2ª Via do Boleto

Entre ou Cadastre-se Minha Conta

O que você procura?

Por Categoria

Repetir Pedido

Tudo Que Você Precisa

Promoções

Dental Cremer | Prevenção e Profilaxia | Pó para Profilaxia

Produto

Indicação

Características

Itens Inclusos



Bicarbonato de Sódio - Schuster

Cod. de Referência: 860191

☆☆☆☆☆ (0)

Avalie este produto

Embalagem com 15 sachês de 40g. Sabor Menta.

FRETE GRÁTIS! NAS COMPRAS ACIMA DE R\$100,00

Por: **R\$52,00**

3,47

Condições de Pagamento [+]

QUANTIDADE:

1

COMPRAR

VOCÊ ESTÁ EM UM AMBIENTE SEGURO

APROVEITE E COMPRE JUNTO



Bicarbonato de Sódio - Schuster

Embalagem com 15 sachês de 40g. Sabor Menta.

A partir de: **R\$ 52,00**

+

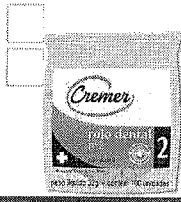

Rolo Dental - Cremer

Embalagem com 100 unidades. Tamanho nº 1 ou 2.

☆☆☆☆☆ (270)

A partir de: **R\$ 2,89**

Por até R\$ 2,31

+



Revelador - Carestream

Embalagem com 500ml. Revelação Manual.

☆☆☆☆☆ (39)

A partir de: ~~R\$ 49,69~~
R\$ 17,80

=

Leve junto por:

~~R\$ 74,58~~
R\$ 72,69

COMPRAR TODOS

1

1

Modelo

1

Indicação

Características

Itens Inclusos

* Indicado para profilaxia bucal e remoção total da placa bacteriana.

POSSO AJUDAR?

OPINIÕES DOS CONSUMIDORES

RELATÓRIO PÚBLICO (medicamentos, materiais médico-hospitalares e gases medicinais)

PESQUISAR POR

ITEM
 MODALIDADE
 INSTITUIÇÃO
 FORNECEDOR
 FABRICANTE
 FAIXA
 PERÍODO
 BASE SIASG(Compras Federais)
 TIPO DE COMPRA

ITEM

Código BR: 0271052

Descrição CATMAT: branco de espanha para polimento de esmaltes, restaurações, amálgamas e resinas 200 gr.

Unidade de Fornecimento:

Genérico: Sim Não

Dados Agrupados

Adicionar

Grupo: Todos

Classe: Todos

PDMT:

UF:

Município: Seleccione

Aplicar

Limpar

Executar Planilha

Gerar PDF

RESULTADO

Os registros exibidos especificam as compras realizadas nos últimos 18 meses, o que corresponde ao seguinte período: 21-11-2017 a 21/05/2019

Base de Dados: BPS

Mostrar 20

DADOS DO ITEM		DADOS DA COMPRA			DADOS DO FABRICANTE/FORNECEDOR		DADOS DA INSTITUIÇÃO			VALORES							
CÓDIGO BR	DESCRIÇÃO CATMAT	UNIDADE DE FORNECIMENTO	GENÉRICO	DATA COMPRA	MODALIDADE DA COMPRA	DATA INSCRIÇÃO	TIPO COMPRA	FABRICANTE	FORNECEDOR	NOME DA INSTITUIÇÃO	MUNICÍPIO	UF	QTD. ITENS COMPRADOS	PREÇO UNITÁRIO	PREÇO REGULADO	COMPETÊNCIA CMED	MÉDIA PONDERADA
Nenhum registro encontrado.																	



BRANCO DE ESPANHA COM 200G - ASFER

COD: 362013000

5 de 5

(1)

Por R\$8,36

R\$7,94 no boleto à vista
ou 1X de R\$8,36 no cartão

Resgate por 1000 pontos no Surya Club

Quantidade: 1

Adicionar ao carrinho

Comprar agora

É do seu gosto? Então veja estes produtos similares

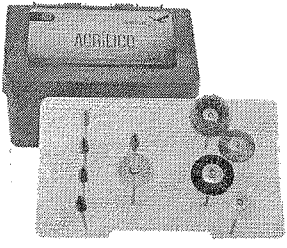

Kit Acrílico Ultra-Technique - 10 Peças - American Burrs

Por R\$232,88

[Ver Detalhes](#)



Tira De Aço 4mm C/12 Unidades - Diamantec

Por R\$5,79

[Ver Detalhes](#)

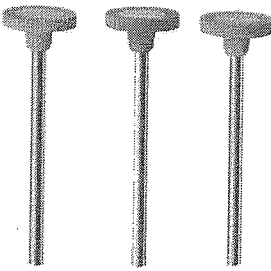

Polidor Diamantado Para Ceramica EVE Dianol Roda PM - OdontoMega

Por R\$66,73

[Ver Detalhes](#)



Polidor Diamantado Para Dissilicato EVE Diapro Chama PM - OdontoMega

Por R\$70,00

[Ver Detalhes](#)

Pergunte e veja opiniões de quem já comprou

Gula Avaliações Perguntas

1 avaliação

(1)

(1)

Nota 5.0 de 5

“

produto de qualidade 100%

”

1 avaliação

1 avaliação

(veja todas as avaliações)

Ficou alguma dúvida sobre o produto? Pergunte aqui...

Enviar pergunta

(veja todas as perguntas)

[BIOSSEGURANÇA](#) ▾
 [DENTÍSTICA](#) ▾
 [ENDODONTIA](#) ▾
 [EQUIPAMENTOS](#) ▾
 [IMPLANTODONTIA](#) ▾
 [ORTODONTIA](#) ▾
 [PRÓTESE](#) ▾
 [PROMOÇÕES](#)

[INÍCIO](#)
[PRÓTESE](#)
[POLIMENTO](#)
[RESINAS](#)
[BRANCO DE ESPANHA 200G ASFER](#)

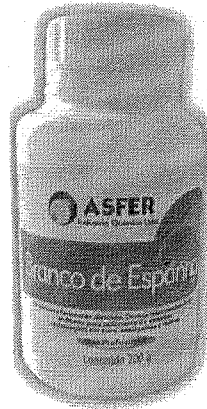

BRANCO DE ESPANHA 200G ASFER

Código 000104

Pó abrasivo finamente dividido.

Dureza relativamente baixa, indicado para polimento de esmaltes, restaurações em ouro, amálgamas e resinas.

R\$ 9,50

QUANTIDADE:

Cálculo do Frete

Aguardando CEP

MAIS INFORMAÇÕES

Embalagem com 200g.

OUTROS PRODUTOS NA MESMA CATEGORIA



Resina Acrílica...

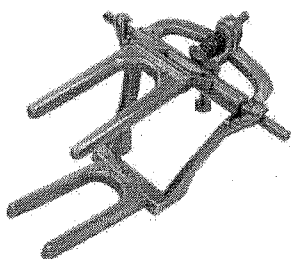

Articulador tipo...

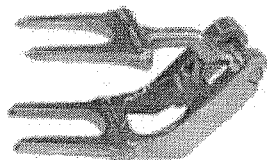

Articulador tipo...



Envie-nos uma mensagem



nr

RELATÓRIO PÚBLICO (medicamentos, materiais médico-hospitalares e gases medicinais)

PESQUISAR POR

- ITEM
- MODALIDADE
- INSTITUIÇÃO
- FORNECEDOR
- FABRICANTE
- FAIXA
- PERÍODO
- BASE SIASG(Compras Federais)
- TIPO DE COMPRA

ITEM

Código BR: 0403914

Descrição CATMAT: BROCA BAIXA ROTAÇÃO, TIPO-CONTRA-ÂNGULO, MATERIALAÇO CARBONO, FORMATO-CÔNICA, FORMATO ADICIONAL-PIOTADA C/ PONTA INATIVA, CARACTERÍSTICA ADICIONAL-BATT, TIPO HASTE-HASTE LONGA, REFERÊNCIA-REF. ISO 016, CO

Unidade de Fornecimento:

Genérico: Sim Não

Dados Agrupados

Adicionar

Grupo: Todos

Classe: Todos

PDM:

UF: Todas

Município: Selecionar

Item 53 R\$ 13,35
54
55

Pesquisar

Limpar

RESULTADO

Os registros exibidos especificam as compras realizadas nos últimos 18 meses, o que corresponde ao seguinte período: 21-11-2017 a 21/05/2019

Gerar Planilha

Gerar PDF

DADOS DO ITEM				DADOS DA COMPRA				DADOS DO FABRICANTE/FORNECEDOR				DADOS DA INSTITUIÇÃO				VALORES				
CÓDIGO BR	DESCRIÇÃO CATMAT	UNIDADE DE FORNECIMENTO	GENÉRICO	DATA COMPRA	MODALIDADE DA COMPRA	DATA INSERÇÃO	TIPO COMPRA	FABRICANTE	FABRICANTE	FABRICANTE	FORNECEDOR	FORNECEDOR	NOME DA INSTITUIÇÃO	MUNICÍPIO	UF	QTD ITENS COMPRADOS	PREÇO UNITÁRIO	CMED - PREÇO REGULADO	COMPETÊNCIA CMED	MÉDIA PONDERADA
Mostrar 20																				

DADOS DO ITEM				DADOS DA COMPRA				DADOS DO FORNECEDOR				DADOS DA INSTITUIÇÃO				VALORES			
CÓDIGO BR	DESCRIÇÃO C/MAT	UNIDADE DE FORNECIMENTO	GENÉRICO	DATA COMPRA	MODALIDADE DA COMPRA	DATA INSERÇÃO	TIPO COMPRA	FABRICANTE	FABRICANTE	FORNECEDOR	NOME DA INSTITUIÇÃO	MUNICÍPIO	UF	QTD ITENS COMPRADOS	PREÇO UNITÁRIO	CMED - PREÇO REGULADO	COMPETÊNCIA CMED	MÉDIA PONDERADA	
BR0403914	BROCA BAIXA ROTACÃO, TIPO:CONTRA ÂNGULO, MATERIAL:AÇO CARBONO, FORMATO:CONICA, ADICIONAL:PICOTADA C/PONTA INATIVA, CARACTERÍSTICA ADICIONAL:BATT, TIPO HASTE:HASTE LONGA, REFERENCIA:REF. ISO 016, COMPRIMENTO:28 MM	UNIDADE	Não	21/08/2018	Pregão	30/10/2018	A	DENTSPY INDUSTRIA E COMERCIO LIMITADA	DENTSPY INDUSTRIA E COMERCIO LIMITADA	EQUIPAR SUPRIMENTOS ODONTOMEDICOS LTDA - EPP	CONSORCIO INTERMUNICIPAL DE SAUDE	PATO BRANCO	PR	30	6,5000	N/A	N/A	6,5000	

Mostrando 1 à 1 de 1 registro(s)

Suporte a sistemas: 136 - opção 8
 e-mail: suporte-sistemas@bicasus.gov.br
 Site contaco: <http://bicasus.saude.gov.br/ale-conosco>



BROCA BATT CA 28MM MAILLEFER COM 1 UNIDADE - DENTSPLY

COD: 046005000

0 dia 5

(0)

Por R\$13,98

📦 Resgate por 606 pontos no Surya Club

R\$13,28 no boleto à vista
ou 1X de R\$13,98 no cartão

Escolha abaixo a variação do produto antes de adicionar ao carrinho.

Adicionar ao carrinho

Comprar agora

Ex: Anterior, posterior, rosa, azul, etc...

Filtrar

046005001

BROCA BATT CA 28MM Nº 12 MAILLEFER - DENTSPLY

R\$ 13,98

Quant:

Adicionar ao carrinho

046005002

BROCA BATT CA 28MM Nº 14 MAILLEFER - DENTSPLY

R\$ 13,98

Quant:

Adicionar ao carrinho

046005003

BROCA BATT CA 28MM Nº 16 MAILLEFER - DENTSPLY

R\$ 13,98

Quant:

Adicionar ao carrinho

Adicionar ao carrinho

Comprar agora

Informações do produto

Apresentação

Embalagem com 1 unidade.

Características



(<https://www.dentalgutierre.com.br/>)

Busque aqui..

Home (<https://www.dentalgutierre.com.br/>) > Brocas (<https://www.dentalgutierre.com.br/brocas>) >

Broca de Aço (<https://www.dentalgutierre.com.br/brocas/broca-de-aco>)



(<https://www.dentalgutierre.cc>)

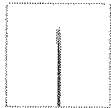

Tweetar (<https://twitter.com/share>)

Broca Batt Conica 12 28mm Maillefer SKU 000295

R\$ 9,83

Quantidade

Adicionar ao Carrinho

Finalizar Compra

Consulte opções de parcelamento

Consulte frete e prazo de entrega

Indicações
Características e benefícios

MÉDICY

Digite sua busca...

Contato: (38) 3014-

(38) 99249-
4343 4343

0 itens

[TODOS OS DEPARTAMENTOS](#)

[Início](#)
[Odontologia](#)
[Broca](#)
[Broca Endodôntica](#)
[Broca Batt Cônica Jota 28mm CA Nº 14 \(Unidade\) AVULSO](#)

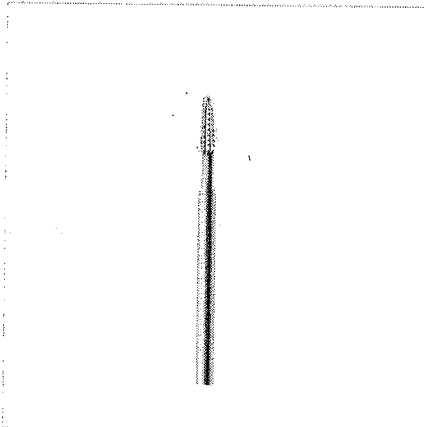

Broca Batt Cônica Jota 28mm CA Nº 14 (Unidade) AVULSO

Código: QM-3506U

R\$ 16,25

R\$ 12,50

em até **2x** de **6,25** sem juros
ou **11,63 à vista via boleto**

Quantidade:

COMPRAR**Formas de Pagamento**

1x s/ juros	12,50
2x s/ juros	6,25

Formas de Entrega/Cálculo de Frete

Digite o CEP da entrega: *

Calcular

DESCRIÇÃO DO PRODUTO**Broca Batt Cônica Jota 28mm CA Nº 14 (Unidade) AVULSO**

Indicada para realizar o preparo da câmara pulpar, garantindo adequada forma de conveniência.

Características:

- Produzida em formato cônico de aço carbono;
- Apresenta ponta inativa;
- Baixa rotação.

Embalagem com 1 unidade.

Garantia: contra defeitos de fabricação.**Registro na ANVISA: 80666970016**

Atendimento Offline

RELATÓRIO PÚBLICO (medicamentos, materiais médico-hospitalares e gases medicinais)

PESQUISAR POR

ITEM
 MODALIDADE
 INSTITUIÇÃO
 FORNECEDOR
 FABRICANTE
 FAIXA
 PERÍODO
 BASE SIASS (Compras Federais)
 TIPO DE COMPRA

ITEM

Itens 56 - R\$ 05,23

Código BR: 0403382
 Descrição CATMAT: broca carbide n. 6 contra ângulo
 Unidade de Fornecimento:
 Genérico: Sim Não
 Adicionar: Dados Agrupados

Grupo: Todos
 Classe: Todos
 PDM:
 UF: Todas
 Município: Selecionar

Pesquisar Limpar

RESULTADO

Os registros exibidos especificam as compras realizadas nos últimos 18 meses, o que corresponde ao seguinte período: 21-11-2017 a 21/05/2019 Base de Dados BPS

DADOS DO ITEM		DADOS DA COMPRA			DADOS DO FABRICANTE/FORNECEDOR		DADOS DA INSTITUIÇÃO			VALORES								
CÓDIGO BR	DESCRIÇÃO CATMAT	UNIDADE DE FORNECIMENTO	GENÉRICO	DATA COMPRA	MODALIDADE DA COMPRA	DATA INSERÇÃO	TIPO COMPRA	FABRICANTE	FABRICANTE	FORNECEDOR	NOME DA INSTITUIÇÃO	MUNICÍPIO	UF	QTD. ITENS COMPRADOS	PREÇO UNITÁRIO	CMED - PREÇO REGULADO	COMPETÊNCIA CMED	MÉDIA PONDERADA
Nenhum registro encontrado.																		

Mostrar 20

Gerar PDF

Precisa de ajuda?

acompanhe seu Pedido

Kavo 2ª Via do Boleto

Entre ou Cadastre-se Minha Conta

O que você procura?

Por Categoria

Repetir Pedido

Tudo Que Você Precisa

Promoções

Dental Cremer | Brocas | Broca Carbide

Produto

Indicação

Características

Itens Inclusos

Broca Carbide Cirúrgica Multilaminada 6 Lâminas FG - Kavo

Cod. de Referência: 535303

★★★★★ (1)

Veja opiniões de quem já comprou

Unidade. Alta Rotação.



FRETE GRÁTIS! NAS COMPRAS ACIMA DE R\$100,00

A partir de: **R\$17,00**

Condições de Pagamento [+]



4C 535341
R\$17,00

0



6C 535358
R\$17,00

0



1557C XC 535426
R\$17,00

0



701C XC 535389
R\$17,00

0



702C L XC 535402
R\$17,00

0



702C XC 535396
R\$17,00

0



2C 535327
R\$17,00

0



8C 535365
R\$17,00

0



700C XC 535372
R\$17,00

0

Selecione a quantidade desejada de cada um dos itens acima e clique no botão comprar

COMPRAR



DentalPlus
PRODUTOS ODONTOLÓGICOS

Para reclamações clique aqui.

PROCON

Atendimento Online

0 Itens R\$ 0,00

O que você deseja Buscar?



Categorias

Marcas

Dentística e Estética

Endodontia

Ortodontia

Implantodontia

Prótese

Descartáveis e Consumíveis

Promoções

Dental Plus | Produtos | Endodontia | Brocas para Endo



Broca Carbide Cirúrgica FG - Kavo

Código: 12776

	Modelo: n° 1/4 - 25mm	R\$ 16,20	<input type="text" value="1"/>	Comprar
	Modelo: n° 1 - 25mm	R\$ 16,20	<input type="text" value="1"/>	Comprar
	Modelo: n° 2 - 25mm	R\$ 16,20	<input type="text" value="1"/>	[Esgotado]
	Modelo: n° 3 - 25mm	R\$ 16,20	<input type="text" value="1"/>	[Esgotado]
	Modelo: n° 4 - 25mm	R\$ 16,20	<input type="text" value="1"/>	[Esgotado]
	Modelo: n° 6 - 25mm	R\$ 16,20	<input type="text" value="1"/>	[Esgotado]
	Modelo: n° 8 - 25mm	R\$ 16,20	<input type="text" value="1"/>	[Esgotado]
	Modelo: n° 700 - 25mm	R\$ 16,20	<input type="text" value="1"/>	Comprar
	Modelo: n° 701 - 25mm	R\$ 16,20	<input type="text" value="1"/>	[Esgotado]
	Modelo: n° 702 - 25mm	R\$ 16,20	<input type="text" value="1"/>	[Esgotado]
	Modelo: n° 703 - 25mm	R\$ 16,20	<input type="text" value="1"/>	Comprar

Por: R\$ 16,20

1x de R\$ 16,20 sem juros

ou R\$ 15,71 com 3% de desconto no pagamento à vista

INFORMAÇÕES DO PRODUTO

AVALIAÇÕES

Esferica: Ideal para remoção de dentina infectada, preparo da extensão das paredes e acesso endodôntico. Cabeça com diâmetro menor ajuda em preparos ultra-conservadores. Modelo: 1/4C, 1C, 2C, 3C, 4C, 6C, 8C.

Cilíndrica de Extremidade Arredondada: Ideal para confecção de preparos com paredes paralelas e sulcos para orientação de preparos para coroas. Modelo: 1557C.

Conica de Extremidade Arredondada: Ideal para confecção de paredes divergentes ou para definição de fissuras e anatomia da face oclusal dos dentes posteriores. Modelo: 1702C.

Conica de Extremidade Plana: Facilita o preparo de paredes expulsivas (divergentes), ideal para restaurações indiretas. Modelo: 700C, 701C, 702C, 702CL, 703C.

Conteúdo: 01 unidade.



Ver todas as categorias

Pesquise por produto ou marca

Buscar

Olá Visitante

00 Item

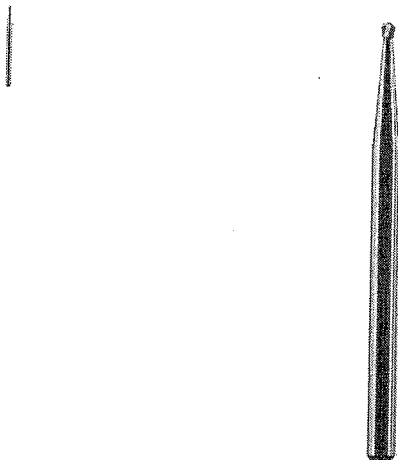

BROCA CARBIDE FG CIRURGICA N°1C - KAVO BURS

COD: 046145007

0 de 5

(0)

Por R\$12,48

R\$11,86 no boleto à vista ou 1X de R\$12,48 no cartão

Resgate por 1102 pontos no Surya Club

Quantidade: 1

Adicionar ao carrinho

Comprar agora

Informações do produto

Apresentação

Embalagem com 1 unidade.

Características

- * Broca de carboneto.
- * Alta Rotação
- * Numerações com XC possuem corte na lâmina.
- * Registro da ANVISA: 1006401017.

Indicações

Indicado para procedimentos odontológicos para escaivar, moldar ou remover materiais, sejam naturais (esmalte, dentina, osso) ou artificiais (amalgamas, resinas, porcelanas, metais).

Ver Mais

Pergunte e veja opiniões de quem já comprou

Guia Avaliações Perguntas

0 avaliações

“

Esta loja se preocupa tanto com você consumidor que contratou uma empresa independente para auditar as avaliações da loja. Legal, né? :) A Trustvox certifica que a nota média da loja é

4,8 de 5

”



Ficou alguma dúvida sobre o produto? Pergunte aqui...

Enviar pergunta

RELATÓRIO PÚBLICO (medicamentos, materiais médico-hospitalares e gases medicinais)

PESQUISAR POR

ITEM
 MODALIDADE
 INSTITUIÇÃO
 FORNECEDOR
 FABRICANTE
 FAIXA
 PERÍODO
 BASE SIASI(Compras Federais)
 TIPO DE COMPRA

ITEM

Código BR:
 Descrição CATMAT:
 Unidade de Fornecimento:
 Genérico: Sim Não

Dados Agrupados

Adicionar

Grupo:
 Classe:
 PDM:
 UF:
 Município:

Itens 61 - R\$ 30,73
62
63

Limpar

Limpar

RESULTADO

Os registros exibidos especificam as compras realizadas nos últimos 18 meses, o que corresponde ao seguinte período: 21-11-2017 a 21/05/2019

Base de Dados BPS

Gerar Planilha

Gerar PDF

Mostrar 20

DADOS DO ITEM			DADOS DA COMPRA				DADOS DO FABRICANTE/FORNECEDOR			DADOS DA INSTITUIÇÃO				VALORES				
CÓDIGO BR	DESCRIÇÃO CATMAT	UNIDADE DE FORNECIMENTO	DATA COMPRA	MODALIDADE DA COMPRA	DATA INSERÇÃO	TIPO COMPRA	FABRICANTE	FABRICANTE	FABRICANTE	FABRICANTE	FABRICANTE	NOME DA INSTITUIÇÃO	MUNICÍPIO	UF	QTD ITENS COMPRADOS	PREÇO UNITÁRIO	COMPETÊNCIA CMED	MÉDIA PONDERADA
Nenhum registro encontrado.																		

Precisa de ajuda?

Acompanhe seu Pedido

2ª Via do Boletim

Entre ou Cadastre-se
Minha Conta

O que você procura?

Por Categoria

Repetir Pedido

Tudo Que Você Precisa

Promoções

Dental Cremer | Cirurgia e Periodontia | Broca Cirúrgica

Produto

Indicação

Características

Itens Inclusos

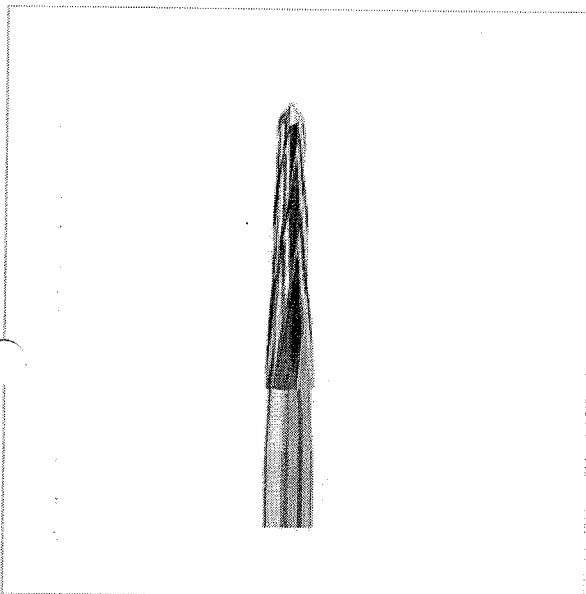

Broca Cirúrgica Zekrya FG - Angelus Prima Dental

Cod. de Referência: 710304

★★★★☆ (10)

Veja opiniões de quem já comprou

Embalagem com 1 unidade. Escolha o Tamanho.

BAIXOU! Aproveite nossas ofertas!



FRETE GRÁTIS! NAS COMPRAS ACIMA DE R\$100,00

R\$32,60

-19

Condições de Pagamento [+]

A partir de: **R\$26,38**

28mm (Cód. 710311)

R\$32,60 R\$26,38

1

COMPRAR

23mm (Cód. 710304)

R\$32,60 R\$26,38

1

COMPRAR

VOCÊ ESTÁ EM UM AMBIENTE SEGURO

APROVEITE E COMPRE JUNTO



+

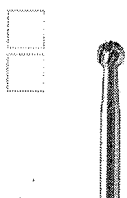

+

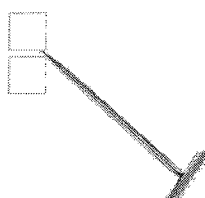

=

Leve junto por:

R\$ 130,53

R\$ 133,31

COMPRAR TODOS

BAIXOU O PREÇO

Broca Cirúrgica Zekrya FG - Angelus Prima Dental

Embalagem com 1 unidade. Escolha o Tamanho.

★★★★☆ (10)

A partir de: R\$ 32,60

R\$ 26,38

LEVE + PAGUE

Broca Carbide Cirúrgica Esférica FG - Angelus Prima Dental

Embalagem com 1 unidade. FG (Alta Rotação).

★★★★☆ (2)

A partir de:

R\$ 17,06

Por até R\$ 13,65

Alavanca Potts - Quinelato

Embalagem com 1 unidade. Escolha o modelo.

★★★★☆ (1)

A partir de:

R\$ 89,87

1

Modelo

1

Modelo

1

Modelo

Indicação

Características

Itens Inclusos

Indicada como auxiliar em cirurgias orais.

POSSO AJUDAR?

OPINIÕES DOS CONSUMIDORES



SÓ ATÉ DOMINGO ATÉ 48% OFF EM

EM

envio



Broca Carbide Zekrya Cônica Ponta Segura FG N° 151

Embalagem c/ 1 unidade.



PRIMA DENTAL

(https://dentalspeed.com/marca/pri
dental)

De R\$ 32,60 por

R\$ 26,08

BAIXOU 20%

Quantidade

adicionar ao carrinho

Compartilhe:



(https://cdn.dentalspeed.com/produtos/550/broca-

carbide-
zekrya-
conica-
ponta-
segura-
fg-n-151-
prima-
dental-

72.png)



Apresentação Benefícios

Possui 27 lâminas em espiral desenhadas para uma remoção mais eficiente de resíduos. Especialmente adaptadas para trabalho na estrutura óssea devido ao ângulo de corte de suas lâminas.

Características

Carbide cônica de ponta segura, Zekrya 151, 23mm, alta rotação (Fg).

Aplicação

Indicado para procedimentos cirúrgicos orais.

Código do Produto: 11172 (PRI11172A)

(https://dentalspeed.com/marca/3m)

(https://dentalspeed.com/produtos/550/broca-carbide-zekrya-conica-ponta-segura-fg-n-151-prima-dental-11172)

X

0

RELATÓRIO PÚBLICO
(medicamentos, materiais médico-hospitalares e gases medicinais)

PESQUISAR POR

- ITEM
- MODALIDADE
- INSTITUIÇÃO
- FORNECEDOR
- FABRICANTE
- FAIXA
- PERÍODO
- BASE SIASG(Compras Federais)
- TIPO DE COMPRA

ITEM

Código BR: 0403289

Unidade de Fornecimento: -

Descrição CATMAT: BROCA ALTA ROTAÇÃO, MATERIAL-CARBIDE, FORMATO-ESFÉRICA, TIPO HASTE-HASTE CURTA, TIPO CORTE-CORTE MÉDIO, NUMERAÇÃO AMERICANA 1:REF. 1/2

Unidade de Fornecimento: -

Genérico: Sim Não

Dados Agrupados

Adicionar

Grupo: Todos

Classe: Todos

PDM: -

UF: Todas Município: Seleção

Passar Limpar

RESULTADO

Os registros exibidos especificam as compras realizadas nos últimos 18 meses, o que corresponde ao seguinte período: 21-11-2017 a 21/05/2019
Base de Dados: BPS

CÓDIGO BR	DESCRIÇÃO CATMAT	DADOS DO ITEM				DADOS DA COMPRA			DADOS DO FABRICANTE/FORNECEDOR			DADOS DA INSTITUIÇÃO				VALORES			
		UNIDADE DE FORNECIMENTO	GENÉRICO	DATA COMPRA	MODALIDADE DA COMPRA	DATA INSCRIÇÃO	TIPO COMPRA	FABRICANTE	FORNECEDOR	NOME DA INSTITUIÇÃO	MUNICÍPIO	UF	QTD ITENS COMPRADOS	PREÇO UNITÁRIO	CNED - PREÇO REGULADO	COMPETÊNCIA CNED	MÉDIA PONDERADA		
BR0403289	BROCA ALTA ROTAÇÃO MATERIAL-CARBIDE FORMATO-ESFÉRICA TIPO HASTE-HASTE CURTA TIPO CORTE-CORTE MÉDIO NUMERAÇÃO AMERICANA 1:REF. 1/2	UNIDADE	Não	20/03/2019	Pregão	25/04/2019	A	KAVO DO BRASIL INDUSTRIA E COMERCIO LTDA	ODONTOSUL LTDA - EPP	MUNICÍPIO DE MARIA HELENA	MARIA HELENA	PR	20	3,7300	N/A	N/A	3,7300		

DADOS DO ITEM				DADO. COMPRA		DADOS DO FABRICANTE/FORNECEDOR				DADOS DA INSTITUIÇÃO				VALORES			
CÓDIGO BR	DESCRIÇÃO CATMAT	UNIDADE DE FORNECIMENTO	GENÉRICO	DATA COMPRA	MODALIDADE DA COMPRA	DATA INSERÇÃO	TIPO COMPRA	FABRICANTE	FABRICANTE FORNECEDOR	NOME DA INSTITUIÇÃO	MUNICÍPIO	UF	QTD ITENS COMPRADOS	PREÇO UNITÁRIO	CMED - PREÇO REGULADO	COMPETÊNCIA CMED	MÉDIA PONDERADA
BR0403289	BROCA ALTA ROTAÇÃO, MATERIAL: CARBIDE, FORMATO: ESFÉRICA, TIPO HASTE: HASTE CURTA, TIPO CORTE: CORTE MÉDIO, NUMERAÇÃO AMERICANA 1-REF. 1/2	UNIDADE	Não	21/08/2018	Pregão	30/10/2018	A	KAVO DO BRASIL INDUSTRIA E COMERCIO LTDA	EQUIPAR SUPRIMENTOS ODONTOMÉDICOS LTDA - EPP	CONSORCIO INTERMUNICIPAL DE SAUDE	PATO BRANCO	PR	50	3,7300	N/A	N/A	3,7300

Mostrando 1 a 2 de 2 registro(s)

Suporte a sistemas: 156 - opção 8

e-mail: suporte.sistemas@datasus.gov.br

Faça conosco: <http://datasus.saude.gov.br/ais-comisso>

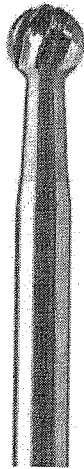

BROCA CARBIDE CA 22MM Nº 01/2 ESFERICA - ANGELUS PRIMA DENTAL

COD: 046140002

5 de 5

(1)

Por R\$9,86

Resgate por 968 pontos no Surya Club

R\$9,37 no boleto à vista ou 1X de R\$9,86 no cartão

Quantidade: 1

Adicionar ao carrinho

Comprar agora

Informações do produto

Apresentação

Embalagem com 1 unidade.

Benefícios

Desenvolvidas para proporcionar corte mais eficiente, redução de vibração e risco de fratura.

Características

- Fabricada em aço carbide de alta resistência
- Permite múltiplas autoclavagens sem risco de corrosão.
- Para uso em baixa rotação contra ângulo CA (AR)

Indicações

Indicada para remoção de dentina cariada.

Ver Mais

Pergunte e veja opiniões de quem já comprou

Guia Avaliações Perguntas 1 avaliação

(1)

(1)

Noia 5.0 de 5

0

0

0

0

“

produtos com descricao otima e preco mto bom. Leia +

”

Ficou alguma dúvida sobre o produto? Pergunte aqui...

Enviar pergunta



SÓ ATÉ DOMINGO ATÉ 40% OFF EM 3M



Broca Carbide Esférica Nº 1/2 - FG

Embalagem c/ 1 unidade.



(https://cdn.dentalspeed.com/produtos/550/broca-carbide-esferica-n-12-fg-9513.png)

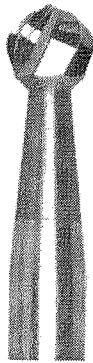

Beavers Dental

(https://dentalspeed.com/marca/jet

Por apenas

R\$ 11,82

Quantidade

adicionar ao carrinho

Compartilhe:

Características

Broca de alta rotação / formato esférica / Diâmetro 0,6mm.

Aplicação

Indicada para preparo cavitário, corte em profundidade, remoção de tecido cariado e pediatria.

Código do Produto: 9513 (JET9513B)

(https://dentalspeed.com/marca/3m)

(https://denta) que você procura?

https://dentalspeed.com/modelo/broca-carbide-esferica-n-12-fg-9513

X

0

RELATÓRIO PÚBLICO (medicamentos, materiais médico-hospitalares e gases medicinais)

PESQUISAR POR

- ITEM
- MODALIDADE
- INSTITUIÇÃO
- FORNECEDOR
- FABRICANTE
- FAIXA
- PERÍODO
- BASE SIASG (Compras Federais)
- TIPO DE COMPRA

ITEM

Item 65 ao 72 - R\$ 10,38

Código BR:

Unidade de Fornecimento:

Descrição CATMAT:

Genérico: Sim Não

Dados Agrupados

Adicionar

Grupo:

Classe:

PDM:

UF:

Município:

Pesquisar Limpar

RESULTADO

Os registros exibidos especificam as compras realizadas nos últimos 18 meses, o que corresponde ao seguinte período: 21-11-2017 a 21/05/2019

Base de Dados BPS

Gerar Planilha

Gerar PDF

CÓDIGO BR	DESCRIÇÃO CATMAT	DADOS DA COMPRA			DADOS DO FABRICANTE/FORNECEDOR			DADOS DA INSTITUIÇÃO			VALORES							
		UNIDADE DE FORNECIMENTO	GENÉRICO	DATA COMPRA	MODALIDADE DA COMPRA	DATA INSCRIÇÃO	TIPO COMPRA	FABRICANTE	FABRICANTE	FABRICANTE	NOME DA INSTITUIÇÃO	MUNICÍPIO	UF	QTD ITENS COMPRADOS	PREÇO UNITÁRIO	PREÇO REGULADO	COMPETÊNCIA CMED	MÉDIA PONDERADA
Mostrar 20																		

CÓDIGO BR	DADOS DO ITEM				DADOS DA COMPRA			DADOS DO FORNECEDOR			INSTITUIÇÃO			VALORES			
	DESCRIÇÃO CATMAT	UNIDADE DE FORNECIMENTO	GENÉRICO	DATA COMPRA	MODALIDADE DA COMPRA	DATA INSERÇÃO	TIPO COMPRA	FABRICANTE	FABRICANTE	FORNECEDOR	NOME DA INSTITUIÇÃO	MUNICÍPIO	UF	QTD ITENS COMPRADOS	PREÇO UNITÁRIO	CMED - PREÇO REGULADO	COMPETÊNCIA CMED
BR0403865	BROCA BAIXA ROTAÇÃO, TIPO:CONTRA ÂNGULO, MATERIAL:AÇO COMUM, FORMATO:ESFÉRICA, TIPO CORTE:CORTE MÉDIO, TIPO HASTE:HASTE REGULAR, REFERÊNCIA:REF. 8	UNIDADE	Não	12/01/2018	Pregão	18/09/2018	A	DENTSPLY INDUSTRIA E COMERCIO LIMITADA	ODONTOMEDI - PRODUTOS ODONTOLÓGICOS E HOSPITALARES LTD A - EPP	FUNDO MUNICIPAL DE SAUDE DE SAO PEDRO DO IGUACU	SAO PEDRO DO IGUACU	PR	50	2,9600	N/A	N/A	3,9639
BR0403865	BROCA BAIXA ROTAÇÃO, TIPO:CONTRA ÂNGULO, MATERIAL:AÇO COMUM, FORMATO:ESFÉRICA, TIPO CORTE:CORTE MÉDIO, TIPO HASTE:HASTE REGULAR, REFERÊNCIA:REF. 8	UNIDADE	Não	05/06/2018	Pregão	17/04/2019	A	DENTSPLY INDUSTRIA E COMERCIO LIMITADA	GUSTAVO NICOLINO - EPP	MUNICÍPIO DE AMERICO BRASILENSE	AMERICO BRASILENSE	SP	100	2,9700	N/A	N/A	3,9639
BR0403865	BROCA BAIXA ROTAÇÃO, TIPO:CONTRA ÂNGULO, MATERIAL:AÇO COMUM, FORMATO:ESFÉRICA, TIPO CORTE:CORTE MÉDIO, TIPO HASTE:HASTE REGULAR, REFERÊNCIA:REF. 8	UNIDADE	Não	19/10/2018	Pregão	23/04/2019	A	DENTSPLY INDUSTRIA E COMERCIO LIMITADA	DENTAL OPEN - COMERCIO DE PRODUTOS ODONTOLÓGICOS LTD A - EPP	FUNDO MUNICIPAL DE SAUDE DE JOAO NEIVA	JOAO NEIVA	ES	150	3,1600	N/A	N/A	3,9639
BR0403865	BROCA BAIXA ROTAÇÃO, TIPO:CONTRA ÂNGULO, MATERIAL:AÇO COMUM, FORMATO:ESFÉRICA, TIPO CORTE:CORTE MÉDIO, TIPO HASTE:HASTE REGULAR, REFERÊNCIA:REF. 8	UNIDADE	Não	29/11/2018	Pregão	22/01/2019	A	ML COMERCIO, IMPORTACAO E EXPORTACAO DE MATERIAL MEDICO HOSPITALAR LTD A - EPP	PRO-SAÚDE COMERCIO DE PRODUTOS HOSPITALARES LTD A	MUNICÍPIO DE ANTONIO OLINTO	ANTONIO OLINTO	PR	80	3,4000	N/A	N/A	3,9639
BR0403865	BROCA BAIXA ROTAÇÃO, TIPO:CONTRA ÂNGULO, MATERIAL:AÇO COMUM, FORMATO:ESFÉRICA, TIPO CORTE:CORTE MÉDIO, TIPO HASTE:HASTE REGULAR, REFERÊNCIA:REF. 8	UNIDADE	Não	05/10/2018	Pregão	11/02/2019	A	KAVO DO BRASIL INDUSTRIA E COMERCIO LTD A	MORIMED COMERCIAL EIRELI - EPP	MUNICÍPIO DE ATIBAIA	ATIBAIA	SP	120	6,1800	N/A	N/A	3,9639
BR0403865	BROCA BAIXA ROTAÇÃO, TIPO:CONTRA ÂNGULO, MATERIAL:AÇO COMUM, FORMATO:ESFÉRICA, TIPO CORTE:CORTE MÉDIO, TIPO HASTE:HASTE REGULAR, REFERÊNCIA:REF. 8	UNIDADE	Não	30/08/2018	Pregão	10/05/2019	A	DENTSPLY INDUSTRIA E COMERCIO LIMITADA	BIO - LOGICA COMERCIO DE PRODUTOS HOSPITALARES LTD A	FUNDO MUNICIPAL DE SAUDE	ICARAMA	PR	10	8,9000	N/A	N/A	3,9639

CÓDIGO BR	DADOS DO ITEM				DADOS COMPRA			DADOS DO FABRICANTE/FORNECEDOR				DADOS DA INSTITUIÇÃO				VALORES			
	DESCRIÇÃO CATMAT	UNIDADE DE FORNECIMENTO	GENÉRICO	DATA COMPRA	MODALIDADE DA COMPRA	DATA INSERÇÃO	TIPO COMPRA	FABRICANTE	FORNECEDOR	NOME DA INSTITUIÇÃO	MUNICÍPIO	UF	QTD ITENS COMPRADOS	PREÇO UNITÁRIO	CMED - PREÇO REGULADO	COMPETÊNCIA CMED	MÉDIA PONDERADA		
BR0403865	BROCA BAIXA ROTAÇÃO, TIPO:CONTRA ÂNGULO, MATERIAL:AÇO COMUM, FORMATO:ESFÉRICA, TIPO CORTE:CORTE MÉDIO, TIPO HASTE:HASTE REGULAR, REFERÊNCIA:REF. 8	UNIDADE	Não	15/05/2019	Pregão	14/03/2019	A	KAYO DO BRASIL INDUSTRIA E COMERCIO LTDA	SILMES COMERCIO DE PRODUTOS ODONTOLÓGICOS LTDA - EPP	MUNICÍPIO DE PAULA FREITAS	PAULA FREITAS	PR	80	11,0137	N/A	N/A	3,9639		
BR0403865	BROCA BAIXA ROTAÇÃO, TIPO:CONTRA ÂNGULO, MATERIAL:AÇO COMUM, FORMATO:ESFÉRICA, TIPO CORTE:CORTE MÉDIO, TIPO HASTE:HASTE REGULAR, REFERÊNCIA:REF. 8	UNIDADE	Não	25/05/2018	Pregão	08/11/2018	A	3R - INDUSTRIA E COMERCIO LTDA	PROFARM COMERCIO DE MEDICAMENTOS E MATERIAL HOSPITALAR LTDA	FUNDO MUNICIPAL DE SAUDE	CENTENARIO	TO	1	11,2100	N/A	N/A	3,9639		

Mostrando 1 à 8 de 8 registro(s)

Suporte a sistemas: 136 - opção 8
 e-mail: suporte_sistemas@deisus.gov.br
 Fale conosco: <http://deisus.saude.gov.br/ale-conosco>