

CONIMS - Consórcio Intermunicipal de Saúde

Nº de Processo

091/2019

13/11

09:00

Setor:

Licitação

Modalidade:

Pregão Eletrônico nº 040/2019

Objeto: Formação de registros de preços para aquisição parcelada de medicamentos - Farmácia Básica e Psicotrópicos.

Emissão em ____/____/____

Conclusão em ____/____/____

Observações:

VOLUME VII

PROTOCOLO Nº _____

DIA _____

HORA _____

ASSINATURA _____

439

BPS Banco de Preços em Saúde



Ministerio da Saúde
 Secretaria Executiva
 Departamento de Economia da Saúde, Investimentos e Desenvolvimento
 Coordenação Geral de Economia da Saúde
BPS - Banco de Preços em Saúde

Quinta-feira 19 Setembro 2019 16:45

GERAL

Usuário: ANDREA GESSI NUNES

Código BR: 0448602

Descrição CATMAT: BETAMETASONA, COMPOSIÇÃO:FOSFATO DISSÓDICO, ASSOCIADA À GENTAMICINA SULFATO, CONCENTRAÇÃO:1 MG/ML + 3 MG/ML, FORMA FARMACEUTICA:SOLUÇÃO OTO-

OFTÁLMICA

PERÍODO

Data da Compra: 19/03/2018 à 19/09/2019

BPS

CÓDIGO BR	DESCRIÇÃO CATMAT	DADOS DO ITEM		DADOS DA COMPRA			DADOS DO FABRICANTE/FORNECEDOR		DADOS DA INSTITUIÇÃO			VALORES			MÉDIA PONDERADA		
		UNIDADE DE FORNECIMENTO	GENÉRICO	DATA COMPRA	MODALIDADE DA COMPRA	DATA INSERÇÃO COMPRA	TIPO COMPRA	FABRICANTE	FORNecedor	NOME DA INSTITUIÇÃO	MUNICÍPIO	UF	QTD. ITENS COMPRADOS	PREÇO UNITÁRIO		CMED - PREÇO REGULADO	COMPETÊNCIA CMED
BR0448602	BETAMETASONA, COMPOSIÇÃO:FOSFATO DISSÓDICO, ASSOCIADA À GENTAMICINA SULFATO, CONCENTRAÇÃO:1 MG/ML + 3 MG/ML, FORMA FARMACEUTICA:SOLUÇÃO OTO-OFTÁLMICA	FRASCO 10,00 ML	Não	21/08/2019	Pregão	21/08/2019	A	UNIAO QUIMICA FARMACEUTIC A NACIONAL S/A	GOLDEN FARM DISTRIBUIDORA LTDA - EPP	SECRETARIA DE ESTADO DA SAUDE	VITORIA	ES	10855	6,0552	0,0000	N/A	14,9248
BR0448602	BETAMETASONA, COMPOSIÇÃO:FOSFATO DISSÓDICO, ASSOCIADA À GENTAMICINA SULFATO, CONCENTRAÇÃO:1 MG/ML + 3 MG/ML, FORMA FARMACEUTICA:SOLUÇÃO OTO-OFTÁLMICA	FRASCO 10,00 ML	Não	11/05/2018	Pregão	10/10/2018	A	COSMED INDUSTRIA DE COSMETICOS E MEDICAMENTOS OS.S.A.	DIMENSÃO COMERCIO DE ARTIGOS MEDICOS HOSPITALARES LTDA	CONSORCIO INTERMUNICIPAL DE SAUDE	PATO BRANCO	PR	300	14,1900	8,4700	09/2019	14,9248



2012



Quinta-feira 19 Setembro 2019 16:45

GERAL

Usuário: ANDREA GESSI NUNES

BPS

CÓDIGO BR	DADOS DO ITEM		UNIDADE DE FORNECIMENTO	GENÉRICO	DATA COMPRA	DADOS DA COMPRA		TIPO COMPRA	DADOS DO FABRICANTE/FORNECEDOR		DADOS DA INSTITUIÇÃO			VALORES		COMPETÊNCIA CMED	MÉDIA PONDERADA
	DESCRIÇÃO CATMAT	MODALIDADE DA COMPRA				DATA INSERÇÃO	FABRICANTE		FORNecedor	NOME DA INSTITUIÇÃO	MUNICÍPIO	UF	QTD ITENS COMPRADOS	PREÇO UNITÁRIO	CMED - PREÇO REGULADO		
BR0448602	BETAMETASONA, COMPOSIÇÃO: FOSFATO DISSÓDICO, ASSOCIADA A GENTAMICINA SULFATO, CONCENTRAÇÃO: 1 MG/ML + 3 MG/ML, FORMA FARMACÊUTICA: SOLUÇÃO OTO-OFALMICA	Pregão	FRASCO 10,00 ML	Não	26/03/2018	11/06/2018	A	COSMED INDUSTRIA DE COSMETICOS E MEDICAMENTOS S.A.	S & R DISTRIBUIDORA LTDA	CONSORCIO INTERMUNICIPAL CATARINENSE - CIMCATARINA	FRAIBURGO	SC	16	15.0300	16.7200	09/2019	14.9248
BR0448602	BETAMETASONA, COMPOSIÇÃO: FOSFATO DISSÓDICO, ASSOCIADA A GENTAMICINA SULFATO, CONCENTRAÇÃO: 1 MG/ML + 3 MG/ML, FORMA FARMACÊUTICA: SOLUÇÃO OTO-OFALMICA	Pregão	FRASCO 10,00 ML	Não	08/05/2018	12/09/2018	A	COSMED INDUSTRIA DE COSMETICOS E MEDICAMENTOS S.A.	R.A.P. AFAREIDA - COMERCIO DE MEDICAMENTOS LTDA ME	MUNICIPIO DE URU	URU	SP	50	19.3000	16.9200	09/2019	14.9248
BR0448602	BETAMETASONA, COMPOSIÇÃO: FOSFATO DISSÓDICO, ASSOCIADA A GENTAMICINA SULFATO, CONCENTRAÇÃO: 1 MG/ML + 3 MG/ML, FORMA FARMACÊUTICA: SOLUÇÃO OTO-OFALMICA	Concorrência	FRASCO 10,00 ML	Não	19/07/2018	14/08/2018	A	COSMED INDUSTRIA DE COSMETICOS E MEDICAMENTOS S.A.	M T MOSCARDO DA SILVA	MUNICIPIO DE TRABIJU	TRABIJU	SP	1	22.5900	16.9200	09/2019	14.9248

BPS

Banco de Preços em Saúde

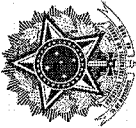

Ministerio da Saúde
 Secretaria Executiva
 Departamento de Economia da Saúde, Investimentos e Desenvolvimento
 Coordenação Geral de Economia da Saúde
BPS - Banco de Preços em Saúde

Quinta-feira 19 Setembro 2019 16:45

GERAL

Usuário: ANDREA GESSI NUNES

BPS

CÓDIGO BR	DESCRIÇÃO CATMAT	DADOS DO ITEM		DADOS DA COMPRA			DADOS DO FABRICANTE/FORNECEDOR			DADOS DA INSTITUIÇÃO			VALORES			MÉDIA PONDERADA
		UNIDADE DE FORNECIMENTO	GENÉRICO	DATA COMPRA	MODALIDADE DA COMPRA	DATA INSERÇÃO	TIPO COMPRA	FABRICANTE	FORNECEDOR	NOME DA INSTITUIÇÃO	MUNICÍPIO	UF	QTD ITENS COMPRADOS	PREÇO UNITÁRIO	PREÇO REGULADO	

Observações

"Média Ponderada

Emprega a média simples e o desvio-padrão dos preços unitários para desconsiderar os registros com preços unitários menores que a subtração do primeiro pelo segundo e maiores que a soma de ambos. Dos registros restantes, apura-se o quociente do valor total das transações pela quantidade total vendida. Ref.: Estatística para Economistas - 3ª Edição. Rodolfo Hoffmann - Pag. 39. Estes registros com preços unitários extremos são, em muitos casos, resultado de erros de especificação ou de digitação e, portanto, esta seleção homogênea e aumenta a consistência desta medida representativa.

Fale Conosco: (61) 3315-3990 bps@saude.gov.br
 (61) 3315-3981 www.saude.gov.br/banco



Ministério da Saúde

Página 3 de 3.

2019
 2
 4

*Preços e disponibilidade sujeitos a alterações no decorrer do dia.

VENDA PROIBIDA VIA INTERNET.
 MEDICAMENTO SUJEITO A CONTROLE ESPECIAL
 MEDIANTE A RETENÇÃO DE RECEITUÁRIO SIMPLES DE
 DUAS VIAS. VÁLIDA POR 10 DIAS A CONTAR DA DATA
 DE SUA DATA DE EMISSÃO. RDC Nº 20/2011.

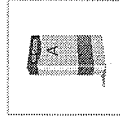
21%
OFF

00



IMAGEM AMPLIADA

GARASONE SOLUÇÃO OTOLÓGICA/OFTÁLMICA 20ML

Produto com a qualidade: **MANTICORE / FARMASA** (marca/mantecorp-farmasa) | Código: 809209

R\$ ~~23,39~~R\$ **18,39** cada

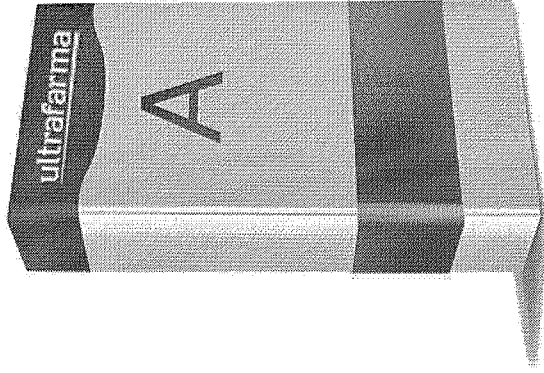
VENDA EXCLUSIVA NAS LOJAS ULTRAFARMA

Av. Jabaquara, 1524- 31 unidades.

439

VEJA OUTRAS OFERTAS

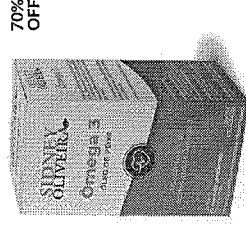
70%
OFF

FRETE GRÁTIS*

ÔMEGA 3 ÓLEO DE PEIXE
 1000MG - SIDNEY OLIVEIRA 30
 CAPSULAS GELATINOSAS

R\$ ~~19,90~~R\$ **5,99** cada
[\(https://www.ultrafarma.com.br/\)](https://www.ultrafarma.com.br/)

3-oleo-de-peixe-1000mg-

sidney-oliveira-30-

capsulas-gelatinosas)

21%
OFF

FRETE GRÁTIS*

BLOQUEADOR DE ODORES
 SANITÁRIOS FREECÔ SPRAY
 SIDNEY OLIVEIRA 60ML

R\$ ~~17,80~~R\$ **14,00** cada
[\(https://www.ultrafarma.com.br/\)](https://www.ultrafarma.com.br/)

de-odores-sanitarios-

freeco-spray-sidney-

oliveira-60ml)

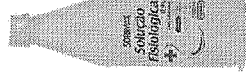
34%
OFF

SORO FISIOLÓGICO SORIMAX
 500ML - USO EXTERNO

R\$ ~~5,16~~R\$ **3,42** cada
[\(https://www.ultrafarma.com.br/\)](https://www.ultrafarma.com.br/)

fisiologico-sorimax-500ml-

uso-externo)

bloqueador-

002015

RZ

DESCRIÇÃO

Indicações: Está indicado para o tratamento de inflamação dos olhos, quando for necessário o uso adicional de um antimicrobiano. Também é indicado no tratamento de lesões do conduto auditivo externo (região do ouvido), como otite externa aguda ou crônica (inflamação de ouvido), dermatite eczematosa (inflamação da pele), dermatite seborreica (inflamação das áreas do corpo onde se produz suor) e dermatite por contato com infecção produzida por microorganismos sensíveis à gentamicina.

Contraindicações: Em caso de alergia ou alguma reação anormal à qualqum dos componentes da fórmula do produto. Contraindicado também em casos de ceratite epitelial causada por herpes simples (ceratite dendrítica), vacina, varicela e afecções viróticas da córnea e conjuntiva, infecções fúngicas ou bacterianas dos olhos ou do ouvido e tracoma. É contraindicado o uso de combinações de corticosteróides/antibióticos após remoção de corpo estranho da córnea. É contraindicado em pacientes com ausência ou perfuração das membranas timpânicas. Este medicamento é contraindicado para menores de 8 anos.

Reações adversas: Sensação de ardor temporário após aplicação e olho vermelho.

OUTRAS INFORMAÇÕES

- **Código do produto:** 809209
- **Registro MS:** 1781707940083
- **Princípio Ativo:** betametasona, gentamicina
- **Classe Terapêutica:** Antimicrobiano

ÚLTIMOS VISTOS

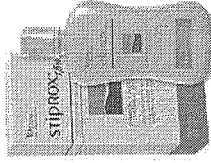

SHAMPOO STIPROX 120 ML
(CICLOPIROX OLAMINA 1.5%)

R\$ 80,32 cada

(<https://www.ultrafarma.com.br/shampoo-stiprox-frasco-com-120-ml-ciclopirox-olamina-15>)

SE PERSISTIREM OS SINTOMAS, O MÉDICO DEVERÁ SER CONSULTADO.
GARASONE SOLUÇÃO OTOLÓGICA/OFTÁLMICA 20ML É UM MEDICAMENTO.
SEU USO PODE TRAZER RISCOS. PROCURE UM MÉDICO E O FARMACÊUTICO. LEIA A BULA.

Cadastre-se e receba nossas novidades por e-mail

Nome

E-mail

Cadastrar

Siga-nos nas redes sociais

(<http://www.facebook.com.br/ultrafarmasaude>)
(<http://www.instagram.com/ultrafarmaoficial>)

SOBRE A ULTRAFARMA

Quem Somos ([/pagina/quem-somos](#))
Nossas Lojas ([/pagina/nossas-lojas](#))
Imprensa ([/pagina/imprensa](#))
Trabalhe Conosco ([/trabalhe-conosco](#))
Premiações ([/pagina/premiacoes](#))
Projetos Sociais ([/pagina/responsabilidade-social](#))
Nossos Parceiros ([/pagina/parceiros](#))
Conduita e Ética ([/pagina/codigo-de-etica](#))

AJUDA

Cadastre-se Aqui ([/identificacao](#))
Dúvidas sobre a Entrega ([/pagina/duvidas-sobre-entrega](#))
Como Comprar ([/pagina/como-comprar](#))
Compre e Ganhe ([/pagina/compre-e-ganhe](#))
Denuncie pelo Portal de Ética (<https://www.linhaetica.com.br/etica/ultrafarma>)
Políticas de Segurança ([/pagina/politica-de-seguranca](#))
Trocas e Devoluções ([/pagina/trocas-e-devolucoes](#))
Acompanhe seu Pedido ([/central-do-cliente/pedidos](#))
Atendimento por E-mail ([/fale-conosco](#))
Chat Online

SERVIÇOS

Farmácia Popular (<http://portalmfms.saude.gov.br>)
ANMISA (<http://portal.anvisa.gov.br>)

FORMAS DE PAGAMENTO

Parcela em até 3x sem juros nos cartões de crédito (parcelas mínimas de 20 reais).

SELOS E CERTIFICADOS



(<http://www.ebit.com.br/ultrafarma/selo>)

(<https://www.siteblindado.com/consumidor/selo-blindado/?language=pt&hostname=www.ultrafarma.com.br>)



(<https://www.sslabs.com/ssltest/analyze.html?d=ultrafarma.com.br>)

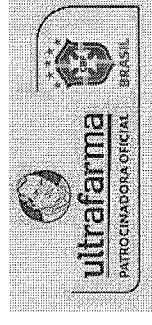

002016



Site Browsing <https://transparencyreport.google.com/safe-browsing/search?url=ultrafarma.cu...or>

Ultrafarma Saúde EIRELI - CNPJ: 02.543.945/0006-90 | Santa Isabel/SP | IE: 616.085.655.111 | AFE: 721.4211 | IN/ISA: 354680110-477-000031-1-5 - Farmacêuticas Responsáveis: Dra. Fernanda Vital Batista Barbosa | CRP/SP: 63177-SP | Dra. Rose de Jesus Assis | CRF-SP: 63.178 - End.: Est. Municipal Dep. Est. Francisco Franco, 1363 - Santa Isabel - SP | Horários de Funcionamento: Loja CD - atendimento das 7h00 às 21h00 de segunda a sexta-feira, sábado das 07h00 às 13h00, localizada na Est. Municipal Dep. Est. Francisco Franco, 1363 - atendimento 24h, localizada na Av. Jabaquara, 1524 | Loja 7 - atendimento das 09h00 às 23h00, localizada na Av. Jabaquara 1583 | Outras lojas - atendimento das 7h00 às 22h00, localizadas na Av. Jabaquara, 1546 e 1625 | Site - 24 horas por dia, todos os dias da semana. As informações contidas neste site como promoções e ofertas, não devem ser usadas para automedicação e não substituem, em hipótese alguma, a medicação prescrita pelo profissional da área médica. Somente o médico está em condições de diagnosticar qualquer problema de saúde e prescrever o tratamento adequado. Qualquer dúvida sobre prescrição médica e produtos divulgados em nosso site, entre em contato através do atendimento por e-mail ou chat online. Se preferir, você poderá se dirigir a uma de nossas lojas, pois contamos com um profissional da área para maiores esclarecimentos. As fotos contidas em nosso site são meramente ilustrativas. Os preços e as promoções, são válidos apenas para compras via Internet. Preços e disponibilidade sujeitos a alterações no decorrer do dia ** As parcelas mínimas nos cartões que aceitam parcelamento são de R\$ 20,00. Copyright © 2014 - 2019 - Ultrafarma Saúde EIRELI. Todos os direitos reservados.

002017

Compre online Retire na loja

Olá, **Sua**

Quanto custa? **R\$60,00**

Olá! Como posso ajudar?

Garasone 3mg + 1mg



Compre por Categoria

Garasone 3mg + 1mg Hypera

20ml Solução Gotas

SULFATO DE GENTAMICINA FOSFATO DISSODICO DE BETAMETASONA

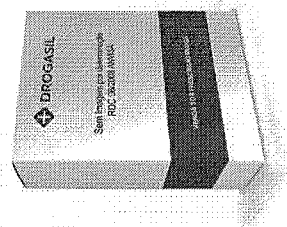

SOMENTE PARA RETIRADA LOJA

OBRIGATORIA RETENÇÃO DA RECEITA.

Adicionar nos favoritos

Garasone 3mg + 1mg é um medicamento. Seu uso pode trazer riscos. Procure um médico ou um farmacêutico. Leia a bula.

Medicamentos podem causar efeitos indesejados. Evite a automedicação. Informe-se com o farmacêutico.

Venda sob prescrição médica.

envie sua receita

Quantidade: **- 1 +**

Preço unitário: **R\$20,39**

comprar

Calcular frete

CEP:

ok



Static Hair Abbott

50 Comprimidos

R\$59,90



Nistatina 100.000U/g + Óxido de Zinco Medley

60g

R\$21,03



Gel para Redução de Cicatrizes C-Kaderm

20g Gel

R\$165,90

Descrição do Produto

Garasone solução gotas está indicado para o tratamento de inflamação dos olhos, quando for necessário o uso adicional de um antimicrobiano. Garasone solução gotas também é indicado no tratamento de lesões do conduto auditivo externo (região do ouvido), coriza, otite externa aguda ou crônica (inflamação de ouvido), dermatite seborreica (inflamação da pele), dermatite seborreica (inflamação das áreas do corpo onde se produzem suor) e dermatite por contato com infecção produzida por microorganismos sensíveis à gentamicina.

GARASONE 3MG +1MG É UM MEDICAMENTO. SEU USO PODE TRAZER RISCOS. PROCURE UM MÉDICO OU UM FARMACÊUTICO. LEIA A BULA.

Características do Produto

Código do Produto	12822
EAN	7831142203833
Peso	40 gr
Quantidade	20ml Solução Gotas
Marca	Hypera
Fabricante	hypera
Bula	Leia a bula
Registro MS	17817794083
Princípio Ativo	SULFATO DE GENTAMICINA FOSFATO DISSODICO DE BETAMETASONA
Dosagem	3mg +1mg

Quem viu os produtos que você viu, também viu

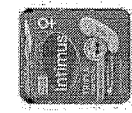

Absorvente Intimus Tripla Proteção Intimus

8 Unidades

R\$3,89

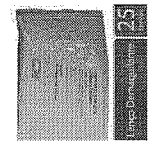

Lenços Demaquilantes Needs

25 Lenços

Preço unitário: R\$17,58



Creme Preventivo Contra Assaduras Hipogios

80g

Preço unitário: R\$136,41

VANTAGENS

Leve 2 unidades por **R\$ 22,81** cada

VANTAGENS

Leve 3 unidades por **R\$ 14,10** cada

Descubra nosso APP

Google play

App Store

Os produtos mais vistos desta categoria são

Serviços
 Registrar novo Drogasil
 Minhas Logins
 Programas dos Laboratórios
 Jobs e S

Minha Conta
 Criar novo cadastro
 Alterar dados pessoais
 Editar endereço
 Acompanhar um pedido

Atendimento
 Central de Atendimento
 Como comprar no site
 Formas de pagamento disponíveis
 Prazo de entrega
 Rembolsos
 Troca ou devolução
 Produtos mais buscados

Institucional
 Nossa História
 Drogasil na Comunidade
 Trabalho Consciente
 Imprensa
 Investimentos
 Política de Privacidade

Sempre ao seu lado
drogasil.com
www.drogasil.com.br
 Loja Drogasil



Salvo Copyright

A Drogasil segue as determinações da

Rua Drogasil SA | DROGASIL | (61) 355.855/0202-03 | I.E. 116.756.280-113 | Av. Nya, S/n, Angra dos Reis, RJ | CEP: 06359-001 | Município de Angra dos Reis, RJ, Dom das 71 3765-0638 | (11) 3785-0216 | Telefones: 3004-6202, 24 e 546666, das 8h às 20h | SAC - Serviço de Atendimento ao Cliente: 3004-4757 | Drogasil, o lugar e a referência para quem precisa de Drogasil das 24h às 24h | Farmacêuticos Responsáveis: Ana Rosa de Almeida Marques | CR: 42133 | Paulo Brito de Almeida Marques | CR: 1715 e Drogasil | AEE: 712945 | CRF: 35502000-477-003430-17. De acordo com este site não se responsabiliza pelo uso indevido ou não autorizado de qualquer informação aqui disponibilizada. Os dados aqui apresentados são meramente informativos e não devem ser utilizados para fins de diagnóstico ou tratamento sem a orientação adequada de um profissional de saúde. A Drogasil não se responsabiliza por danos decorrentes do uso indevido de qualquer informação aqui disponibilizada. A privacidade e a segurança dos dados são prioridades da Drogasil SA. Todos os pedidos efetuados estão sujeitos a confirmação da disponibilidade de produto em estoque.

Política de privacidade | © 2018 RD. Todos os direitos reservados.

compre junto com vitergan master

17/09/2019

Droga Raia

Diá Faça seu Login **Minha Conta**

Comprar online e retirar na loja. O pedido fica pronto amanhã. É só passar aí. Simples assim.

Assinatura

O Gasta Pós-Compra

- saúde
- coisas de luxo
- cuidados diários
- sua beleza
- criança
- nessas promoções oferta do dia
- marcas

Início / Vitergan Master

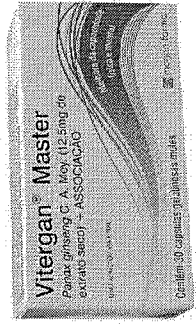

R\$79,63

QUANTIDADE: - 1 +

VITERGAN MASTER

Marjan
30 Cápsulas Gelatinosas Moles •
GINSENG, VITAMINAS, SAIS MINERAIS

O Complexo Vitamínico Vitergan Master é um suplemento vitamínico indicado no combate ao cansaço e fadiga.

Características | Descrição

COMPRAR

Adicionar aos favoritos

Veja Também

PANTOGAR NEO
R\$101,99

CREME FIL
R\$60

OFERTA

DESODORANTE ANTITRANS...
Axe 152ml
aproveite
leve 3 e pague
R\$7,27
cada unidade

Always
8 Unidades
R\$7,59

ABSORVENTE ALWAYS NDI...

Colgate
CREME DENTAL COLGATE T...
Colgate 99g
R\$2,79

Características	Descrição Do Produto				
Código do Produto	83232	EAN	7896226102832	Peso	72 gr
Quantidade	30 Cápsulas Gelatinosas Moles	Marca	Marjan	Fabricante	Marjan Farma
Registro MS	1015502080016	Bula	Leia a bula		
		Princípio Ativo	GINSENG, VITAMINAS, SAIS MINERAIS		

quem comprou este produto, também comprou

002020

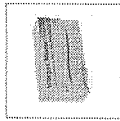

(https

00

20% OFF



IMAGEM AMPLIADA

VITERGAN MASTER 30 CÁPSULAS

Produto com a qualidade: [MARJAN](#) /marca/marjan | Código: 701.77

R\$79,63

R\$ 63,70 cada

em até 3x sem juros

- | 1 | +

[COMPRAR](#) [ARCAO?RETURNURL=VITERGAN-MASTER-COM-30-CAPSULAS%3FACA0%3DFAVORITOS](#)

441

Adicionar à cesta

Calcule o frete e prazo de entrega

Digite o CEP

Calcule o frete e prazo de entrega. Não sei meu CEP

<http://www.ultrafarma.com.br>

ACUMULE DESCONTOS NAS SUAS COMPRAS

Clique aqui [/clubesidneyoliveira](#) e faça parte do Clube de Descontos Sidney Oliveira.

VEJA OUTRAS OFERTAS

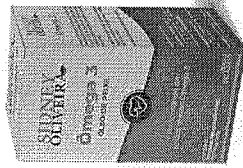

70% OFF

FRETE GRÁTIS

ÔMEGA 3 ÓLEO DE PEIXE 1000MG - SIDNEY OLIVEIRA 30 CÁPSULAS GELATINOSAS

R\$ 19,90

R\$ 5,99 cada

(<https://www.ultrafarma.com.br>)

3-oleo-de-peixe-1000mg-sidney-oliveira-30-capsulas-gelatinosas)



21% OFF

FRETE GRÁTIS

BLOQUEADOR DE ODORES SANITÁRIOS FREECO SPRAY SIDNEY OLIVEIRA 60ML

R\$ 17,80

R\$ 14,00 cada

(<https://www.ultrafarma.com.br>/bloqueador-de-odores-sanitarios-freeco-spray-sidney-oliveira-60ml)



34% OFF

SORO FISIOLÓGICO SORIMAX 500ML - USO EXTERNO

R\$ 5,16

R\$ 3,42 cada

(<https://www.ultrafarma.com.br>/uso-externo-fisiologico-sorimax-500ml)

DESCRIÇÃO

INDICAÇÕES: é indicado nos estados de esgotamento, fadiga, sensação de fraqueza e diminuição da concentração. Também nos casos de nutrição mal balanceada ou deficiente, na convalescença prolongada, na melhora da resistência em geral; na prevenção e no tratamento dos sinais e sintomas da deficiência de vitaminas e minerais, causados pelo avanço da idade. CONTRA-INDICAÇÕES: é indicado nos estados de esgotamento, fadiga, sensação de fraqueza e diminuição da concentração. Também nos casos de nutrição mal balanceada ou deficiente, na convalescença

002022

prolongada, na melhora da resistência em geral; na prevenção e no tratar. ^o dos sinais e sintomas da deficiência de vitaminas e minerais, causados pelo avanço da idade. **REAÇÕES ADVERSAS:** Ocasionalmente podem ocorrer distúrbios gastrointestinais.

OUTRAS INFORMAÇÕES

- **Código do produto:** 70177
- **Registro MS:** 1015502050016
- **Princípio Ativo:** ácido ascórbico, ácido fólico, pantotenato de cálcio, cianocobalamina, nicotinamida, piridoxina, retinol, tiamina, ergocalciferol, riboflavina

ÚLTIMOS VISTOS

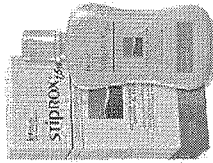

SHAMPOO STIPROX 120 ML
(CICLOPIROX OLAMINA 1,5%)

R\$ 80,32 cada

(<https://www.ultrafarma.com.br/shampoo-stiprox-frasco-com-120-ml-ciclopirox-olamina-15>)

SE PERSISTIREM OS SINTOMAS, O MÉDICO DEVERÁ SER CONSULTADO. NÃO USE ESTE MEDICAMENTO EM CASO DE DOENÇA GRAVE DOS RINS. VITERGAN MASTER 30 CÁPSULAS É UM MEDICAMENTO. SEU USO PODE TRAZER RISCOS. PROCURE UM MÉDICO E O FARMACÊUTICO. LEIA A BULA.

Cadastre-se e rec.
novidades por e-mail

Nome

E-mail

Cadastrar

Siga-nos nas
redes sociais

(<http://www.facebook.com.br/ultrafarmasaude>)

(<http://www.instagram.com/ultrafarmaoficial>)

SOBRE A ULTRAFARMA

Quem Somos ([pagina/quem-somos](#))
Nossas Lojas ([pagina/nossas-lojas](#))
Imprensa ([pagina/impressao](#))
Trabalhe Conosco ([trabalhe-conosco](#))
Premiações ([pagina/premiacoes](#))
Projetos Sociais ([pagina/responsabilidade-social](#))
Nossos Parceiros ([pagina/parceiros](#))
Conduta e Ética ([pagina/codigo-de-etica](#))

AJUDA

Cadastre-se Aqui ([identificacao](#))
Dúvidas sobre a Entrega ([pagina/duvidas-sobre-a-entrega](#))
Como Comprar ([pagina/como-comprar](#))
Compre e Ganhe ([pagina/compre-e-ganhe](#))
Denuncie pelo Portal de Ética (<https://www.linhaetica.com.br/etica/ultrafarma>)
Políticas de Segurança ([pagina/politica-de-seguranca](#))
Trocas e Devoluções ([pagina/trocas-e-devolucoes](#))
Acompanhe seu Pedido ([central-do-cliente/pedidos](#))
Atendimento por E-mail ([fale-conosco](#))
Chat Online

SERVIÇOS

Farmácia Popular (<http://portalms.saude.gov.br>)
Farmácia Popular (<http://portal.anvisa.gov.br>)

FORMAS DE PAGAMENTO

Parcela em até 3x sem juros nos cartões de crédito (parcelas mínimas de 20 reais).

SELOS E CERTIFICADOS



(<http://www.ebit.com.br/ultrafarma/selo>)



(<https://www.siteblindado.com/consumidor/selo-blindado/?language=pt&hostname=www.ultrafarma.com.br>)



(<https://www.ssilabs.com/sitestv/analyze.html?d=ultrafarma.com.br>)



(<https://transparencyreport.google.com/safe-browsing/search?url=ultrafarma.com.br>)

002023

Ultrafarma Saúde EIRELI - CNPJ: 02.543.945/0006-90 | Santa Isabel/SP | IE: 616.085.655.111 | AFE: 731.4211 | SUVISA-354660. 7-000031-1-5 - Farmacêutica
Responsáveis: Dra. Fernanda Vital Batista Barbosa | CPF/SP: 65177-SP | Dia. Rece de Iesse Assis | CPF-SP: 43.178 - End: Est. Municipal Doa. Est. Francisco Franco, 1343 -
Santa Isabel - SP | Horários de Funcionamento: Loja CD - atendimento das 7h00 às 21h00 de segunda a sexta-feira, sábado das 07h00 às 13h00, localizada na Est. Municipal
Doa. Est. Francisco Franco, 1343 - Santa Isabel - SP | Loja 3 - atendimento 24h, localizada na Av. Jaboaquara, 1524 | Loja 7 - atendimento das 6h00 às 23h00, localizada na Av.
Jaboaquara, 1583 | Outras lojas - atendimento das 7h00 às 22h00, localizadas na Av. Jaboaquara, 1546 e 1625 | Site - 24 horas por dia, todos os dias da semana. As informações
contidas neste site como promoções e ofertas, não devem ser usadas para automedicação e não substituem, em hipótese alguma, a indicação prescrita pelo profissional da
área médica. Sempre o médico está em condições de diagnosticar qualquer problema de saúde e prescrever o tratamento adequado. Qualquer dúvida sobre prescrição
médica e produtos divulgados em nosso site, entre em contato através do atendimento por e-mail ou chat online. Se preferir, você poderá se dirigir a uma de nossas lojas, pois
contamos com um profissional da área para maiores esclarecimentos.
As fotos contidas em nosso site são meramente ilustrativas. Os preços e as promoções, são válidos apenas para compras via Internet. Preços e disponibilidade sujeitos a
alterações no decorrer do dia. * As parcelas mínimas nos cartões que aceitam parcelamento são de R\$ 20,00.
Copyright © 2014 - 2019 - Ultrafarma Saúde EIRELI. Todos os direitos reservados.

Compre ONLINE Retire na LOJA

17/09/2019 Drogasil | Vitergan Master Marjan 30 Cápsulas

Olá, **Sua**

Nossas Lojas

0/ Cesta R\$50,00

Clique e compre



Compre por Categoria

Início / Vitergan Master

Vitergan Master Marjan

30 Cápsulas Galatinosas Moles
 GINSENG, VITAMINAS, SAS, MINERAIS

4.7 de 5 (13)

Adicionar aos favoritos

Vitergan Master auxilia na melhoria da capacidade física e mental, nos estados de esgotamento, fadiga, sensação de frouteza e diminuição da concentração. Possui em sua formulação extrato de ginseng, vitaminas, minerais e oligoelementos que proporcionam um efeito tônico-estimulante.

ver detalhes

Quantidade: - 1 +

R\$79,63

comprar

Calcular frete

CEP:

OK



mais visualizações



441

Drogasil | Vitergan Master Marjan 30 Cápsulas

oferta

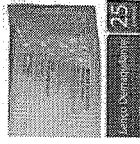

Lenços Demaquilantes Neads

25 Lenços
 preço unitário: R\$37,63

VANTAGEM

Leve 3 unidades por
 R\$ 14,10 cada



Absorvente Intimus Tripla Proteção Intimus

8 Unidades
 R\$3,89

VANTAGEM

Leve 3 unidades por
 R\$ 22,81 cada



Creme Preventivo Contra Assaduras Hipogaios

90g
 preço unitário: R\$39,41

Os produtos mais comprados em Vitaminas

oferta

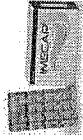

Imecap Hair Imecap

60 Cápsulas
 preço unitário: R\$64,86

oferta



Suplemento Vitamínico B-Well B-Well

60 Cápsulas Gal
 preço unitário: R\$59,90

oferta

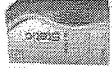

Stetic Hair Abbott

60 Comprimidos
 preço unitário: R\$59,90

Quem comprou este produto, também comprou

oferta



Suplemento Alimentar Pediasure Pediasure

900g
 preço unitário: R\$75,90

oferta

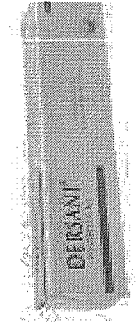

Dersani Hidrogel Dersani

35g
 preço unitário: R\$46,33

>



Super Ampola Dercos Vichy Energizante Vichy

40ml
 R\$44,90

<

Disponível no APP



Disponível na



App Store

002025

2

Descrição do Produto

O que é Vitergan Master tem na sua formulação extrato de Panax ginseng, vitaminas e minerais que proporcionam um efeito tônico-estimulante.

Para que serve: Este medicamento é destinado ao tratamento de pacientes nos estágios de esgotamento, fadiga, ansiedade de fraqueza e diminuição da concentração. Também é indicado nos casos de nutrição mal balanceada ou insuficiente; na convalescença prolongada; na melhoria da resistência em geral; na prevenção e no tratamento dos sinais e sintomas da deficiência de vitaminas e minerais, causados pelo avanço da idade.

Modo de usar: Recomende-se a administração de 2 cápsulas ao dia, uma no café da manhã e outra no almoço, nas 2 ou 3 semanas iniciais de tratamento, passando-se a seguir para 1 cápsula ao dia, no café da manhã. A duração do tratamento fica a critério do médico.

SE PERSISTIREM OS SINTOMAS O MÉDICO DEVERÁ SER CONSULTADO. NÃO USE ESTE MEDICAMENTO EM CASO DE DOENÇA GRAVE DOS RINS.

Características do Produto

Código do Produto	63232
EAN	7896226 02832
Peso	72,87
Quantidade	30 Cápsulas gelatinosas Moles
Marca	Marjan
Fabricante	Marjan Farma
Bula	Leia a bula
Registro MS	10150236016
Princípio Ativo	GINSENGE (PAINHAS) E Sais MINERAIS
Origem	

Política de privacidade | © 2018 RD. Todos os direitos reservados.

Rua Drogasil SA | DROGASIL | 61.585.8657

Av. São. São. Assunção, 638 | Blumenau | CEP 89090-001 | Unidade de Atendimento: Seg, a Dom das 7h às 19h e Sábado, das 9h às 20h | SAC - Serviço de Atendimento ao Cliente: 0800-8007.0000, e-mails: atendimento@drogasil.com.br e atendimento@drogasil.com.br | Farmacêutico responsável: Ana Rosa Berti Marques | CRF 42430 | Polo Blumenau (714 e 1715 Rua e Grigal) | CRF: 7170943 | CRM: 352009091-077-029443-1-7. As informações neste site não devem ser usadas para automedicação e não substituem, em hipótese alguma, as orientações dadas pelo profissional da área médica. Somente o médico está apto a diagnosticar o problema de saúde e prescrever o tratamento adequado. Ao persistirem os sintomas, um médico deverá ser consultado. Os preços e promoções divulgados no site são válidos apenas para o internet. Maiores esclarecimentos, consultar o site: www.anvisa.gov.br. A Bula Drogasil SA trabalha com as tecnologias mais avançadas de proteção de dados, para que você possa realizar suas transações com segurança e a segurança dos dados está sob a responsabilidade da Drogasil SA. Todos os pedidos efetuados estão sujeitos à confirmação da disponibilidade de produto em estoque.



Sebo ClearSale

Serviços

- Parceiro Drogasil
- Atendimento
- Programas dos Laboratórios
- Atividades

Minha Conta

- Como fazer o cadastro
- Alterar dados pessoais
- Editar endereço
- acompanhar um pedido

Atendimento

- Central de Atendimento
- Como comprar no site
- Formas de Pagamento
- Disponíveis
- Prazo de entrega
- Resolução
- Procedimento
- Produtos mais buscados

Institucional

- Nossa História
- Drogasil na Comunidade
- Trabalhe conosco
- Imprensa
- Investidores
- Política de Privacidade

Sempre ao seu lado

drogasil.com

logo.drogasil

A Drogasil garante as determinações da

481

BPS Banco de Preços em Saúde

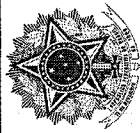

Ministerio da Saúde
 Secretaria Executiva
 Departamento de Economia da Saúde, Investimentos e Desenvolvimento
 Coordenação Geral de Economia da Saúde
BPS - Banco de Preços em Saúde

Quinta-feira 19 Setembro 2019 16:57

GERAL

Usuário: ANDREA GESSI NUNES

Código BR: 0270472

Descrição CATMAT: HEXAMIDINA, COMPOSIÇÃO ASSOCIADA COM TETRACAÍNA CLORIDRATO, DOSAGEM: 1MG + 0,5MG/ML, APRESENTAÇÃO: COLUTÓRIO, FRASCO NEBULIZADOR

PERÍODO

Data da Compra: 19/03/2018 à 19/09/2019

BPS

CÓDIGO BR	DESCRIÇÃO CATMAT	DADOS DO ITEM			DADOS DA COMPRA			DADOS DO FABRICANTE/FORNECEDOR			DADOS DA INSTITUIÇÃO				VALORES			MÉDIA PONDERADA
		UNIDADE DE FORNECIMENTO	GENÉRICO	DATA COMPRA	MODALIDADE DA COMPRA	DATA INSERÇÃO	TIPO COMPRA	FABRICANTE	FORNECEDOR	NOME DA INSTITUIÇÃO	MUNICÍPIO	UF	QTD ITENS COMPRADOS	PREÇO UNITÁRIO	PREÇO CMED - REGULADO	COMPETÊNCIA CMED		
BR0270472	HEXAMIDINA, COMPOSIÇÃO ASSOCIADA COM TETRACAÍNA CLORIDRATO, DOSAGEM: 1MG + 0,5MG/ML, APRESENTAÇÃO: COLUTÓRIO, FRASCO	FRASCO 30,00 ML	Sim	07/01/2019	Pregão	15/04/2019	A	BIOSINTÉTICA ALTA	GRAMS & GRAMS LTDA - ME	CONSORCIO INTERMUNICIPAL DE SAUDE	PATO BRANCO	500	17,3999	15,0300	09/2019	17,3999		
BR0270472	HEXAMIDINA, COMPOSIÇÃO ASSOCIADA COM TETRACAÍNA CLORIDRATO, DOSAGEM: 1MG + 0,5MG/ML, APRESENTAÇÃO: COLUTÓRIO, FRASCO	FRASCO 50,00 ML	Sim	21/06/2018	Pregão	16/08/2018	A	BIOSINTÉTICA ALTA	GRAMS & GRAMS LTDA - ME	CONSORCIO INTERMUNICIPAL DE SAUDE DO VALE DO RIO TAQUARI - CONSISA - VRT	LAJEADO RS	100	18,6480	25,0500	09/2019	20,8000		
BR0270472	HEXAMIDINA, COMPOSIÇÃO ASSOCIADA COM TETRACAÍNA CLORIDRATO, DOSAGEM: 1MG + 0,5MG/ML, APRESENTAÇÃO: COLUTÓRIO, FRASCO	FRASCO 50,00 ML	Sim	24/04/2018	Pregão	23/05/2018	A	BIOSINTÉTICA ALTA	DIMEVA DISTRIBUIDORA E IMPORTADORA LTDA - EPP	MUNICÍPIO DE MANDRITUBA	PR A	20	20,5000	25,0500	09/2019	20,8000		

Fale Conosco: (61) 3315-3990 bps@saude.gov.br
 (61) 3315-3991 www.saude.gov.br/banco



Ministério da Saúde

Página 1 de 2

mediano = 18,64

002027



Ministerio da Saúde
 Secretaria Executiva
 Departamento de Economia da Saúde, Investimentos e Desenvolvimento
 Coordenação Geral de Economia da Saúde
BPS - Banco de Preços em Saúde

Quinta-feira 19 Setembro 2019 16:57

GERAL

Usuário: ANDREA GESSI NUNES

BPS

CÓDIGO BR	DESCRIÇÃO CATMAT	DADOS DO ITEM		DADOS DA COMPRA		DADOS DO FABRICANTE/FORNECEDOR		DADOS DA INSTITUIÇÃO			VALORES			MÉDIA PONDERADA			
		UNIDADE DE FORNECIMENTO	GENÉRICO	DATA COMPRA	MODALIDADE DA COMPRA	DATA INSERÇÃO	TIPO COMPRA	FABRICANTE	FORNECEDOR	NOME DA INSTITUIÇÃO	MUNICÍPIO	UF	QTD ITENS COMPRADOS		PREÇO UNITÁRIO	PREÇO REGULADO	COMPETÊNCIA CMED
BR0270472	HEXAMIDINA, COMPOSIÇÃO: ASSOCIADA COM TETRACAINA CLORIDRATO, DOSAGEM: 1MG + 0,5MG/ML, APRESENTAÇÃO: COLUTÓRIO, FRASCO	FRASCO 50,00 ML	Sim	13/11/2018	Pregão	18/01/2019	A	LABORATORIO S FARMACEUTIC OS SA	ACHE DISTRIBUIDORA DE MEDICAMENTOS E CORRELATOS LTDA - ME	MUNICÍPIO DE FLORAI	FLORAI	PR	10	21,4000	25,0500	09/2019	20,8000

Observações

*Média Ponderada

Emprega a média simples e o desvio-padrão dos preços unitários para desconsiderar os registros com preços unitários menores que a subtração do primeiro pelo segundo e maiores que a soma de ambos. Dos registros restantes, apura-se o quociente do valor total das transações pela quantidade total vendida. Ref.: Estatística para Economistas - 3ª Edição. Rodolfo Hoffmann - Pag. 39. Estes registros com preços unitários extremos são, em muitos casos, resultado de erros de especificação ou de digitação e, portanto, esta seleção homogênea e aumenta a consistência desta medida representativa.

Fale Conosco: (61) 3315-3990 bps@saude.gov.br
 (61) 3315-3991 www.saude.gov.br/banco

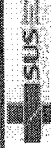

Ministerio da Saúde

Minha
Cesta de compras



(<https://www.saredrogarias.com.br>)

Digite aqui o que você está procurando



Início / Fitoterapicos (fitoterapicos) / Isoflavona Vitamed 30mg

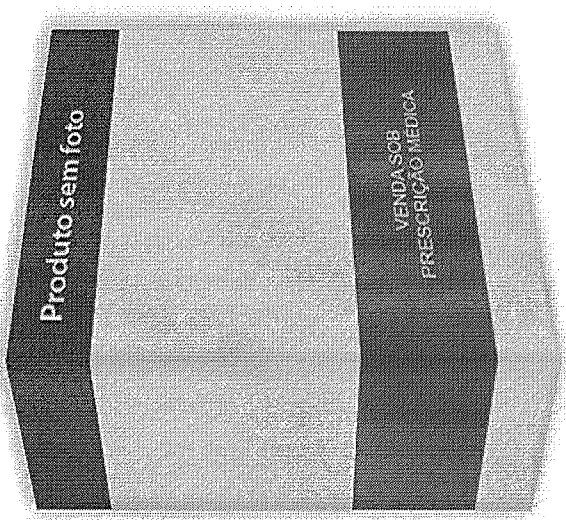

ISOFLAVONA VITAMED 30MG

★★★★★ 0 Avaliações | Dé sua avaliação

Precisando de ajuda?
Fale conosco pelo Whatsapp!



([http](http://www.saredrogarias.com.br/isoflavonas-vitamed-30mg))

482

A Isoflavona Vitamed é indicada para o tratamento e prevenção de complicações da menopausa. A Isoflavona Vitamed apresenta propriedades imunestimulantes

Fabricante: Vitamed (<https://www.saredrogarias.com.br/vitamed>)

De R\$ 95,21 Por R\$ 85,01-

2x R\$ 42,51

ou R\$ 82,46 no pagamento à vista

▲ Este produto está indisponível para compra

ISOFLAVONA VITAMED 30MG É UM MEDICAMENTO. SEU USO PODE TRAZER RISCOS. PROCURE UM MÉDICO OU UM FARMACÊUTICO. LEIA A BULA.

Descrição Avaliações (0)

Isoflavona Vitamed 30mg

Apresentação: embalagem com 60 comprimidos

Isoflavona é um conjunto de substâncias naturais retiradas da soja. A Isoflavona desempenha uma papel semelhante aos dos hormônios femininos, principalmente o genistéfina e o daidzeína, que são considerados vitais para a saúde da mulher. As Isoflavonas podem exercer um efeito estrogênico, elevando os níveis de estrógeno, fornecendo todos os benefícios do tratamento realizado com hormônios sintéticos ou semi-sintéticos. As Isoflavonas também são ricas em saponinas, substâncias imunestimulantes, e também é uma excelente fonte de ácido fólico.

Indicações terapêuticas da Isoflavona Vitamed 30mg

A Isoflavona Vitamed é indicada para o tratamento sintomático e para prevenção de complicações da menopausa, como doenças cardíacas e osteoporose.

A Isoflavona Vitamed apresenta propriedades imunestimulantes, antioxidantes, prevenção da formação de radicais livres.



Fale conosco pelo Whatsapp!

Contra-indicações a Isoflavona Vitamed:

002029

([http](http://www.saredrogarias.com.br/isoflavonas-vitamed-30mg))

Isoflavona Vitamed não deve ser utilizada ppacientes que apresentem:

- Hipersensibilidade ao extrato da soja.
- Atopia
- Doença hepática, insuficiência renal e falência renal.
- Asma
- Câncer de mama
- Infertilidade.
- Amamentação e gravidez.
- Doença tireoidiana.
- Câncer de próstata.

Isoflavona Vitamed é contra-indicado seu uso em adolescentes, crianças e pacietes em período de diálise.

Posologia da Isoflavona Vitamed

O tratamento com Isoflavonas na terapia de reposição hormonal deve priorizar inicialmente uma posologia alta para cessar os sintomas da menopausa. A posologia inicial deve ser de 100 a 200 mg de Isoflavonas dia. Tome em dose única. Preferencialmente, tome as **Isoflavona Vitamed** em jejum. Após duas semanas de tratamento, diminua a dose gradativamente até se atingir a dose mínima eficaz para suprimir os sintomas da menopausa. Dosagem de manutenção varia entre 40 a 50mg de Isoflavonas pdia.

Escreva uma Avaliação

* Seu Nome

* Sua Avaliação

* Avaliação 1 2 3 4 5

Precisando de ajuda?
Fale conosco pelo Whatsapp!



(http

Não sou um robô

reCAPTCHA
Principais - Termos

1=pt

Produtos Relacionados

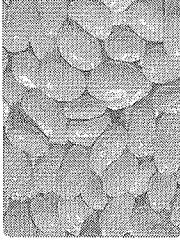
Disponível		(https://www.saredrogarias.com.br
Faseolamina (https://www.saredrogarias.com.br) Faseolamina é uma substância que contribui		
De R\$ 56,12 Por R\$ 50,11		

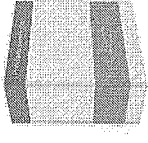
Disponível		(https://www.saredrogarias.com.br
FLORINY 100ML (https://www.saredrogarias.com.br) Floriny líquido é um medicamento que tem c		
De R\$ 33,84 Por R\$ 30,21		

Disponível		(https://www.saredrogarias.com.br
VITENON 40MG 30 COMPRIMIDOS (https://www.saredrogarias.com.br) VITENON 40MG 30 COMPRIMIDOS PACIENTES COM DI		
De R\$ 46,64 Por R\$ 40,66		

Histórico de navegação

Disponível	
------------	--

Disponível	
------------	--

Sob Consulta	Precisando de ajuda? Fale conosco pelo Whatsapp!
--------------	---

002030
(http

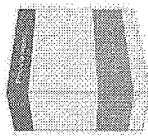
 <https://www.saredrogarias.com.br/vitamed-30mg>

Isoflavona Vitamed 30mg
(<https://www.saredrogarias.com.br/vitamed-30mg>)

De R\$ 96,24
Por R\$ 85,01

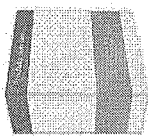
 <https://www.saredrogarias.com.br/gotas-5600ui-ml-20ml>

Depura Gotas 5600 ui/ml - 20 ml
(<https://www.saredrogarias.com.br/gotas-5600ui-ml-20ml>)

De R\$ 76,44
Por R\$ 67,06

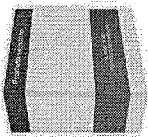
 <https://www.saredrogarias.com.br/neo-fenicol-500mg-c20-comp>

CLORANFENICOL NEO 500MG C/20 COMP
(<https://www.saredrogarias.com.br/neo-fenicol-500mg-c20-comp>)

De R\$ 27,06
Por R\$ 24,16

<http://www.saredrogarias.com.br>

ECC COL
(<http://www.saredrogarias.com.br>)
15m

De R\$ 27,06
Por R\$ 24,16

Cliente

Acompanhe seus pedidos

- Minha Conta (<https://www.saredrogarias.com.br/customer>)
- Meus Dados (<https://www.saredrogarias.com.br/customer/info>)
- Meus Pedidos (<https://www.saredrogarias.com.br/customer/orders>)
- Endereços (<https://www.saredrogarias.com.br/customer/address>)

Mantenha-se conectado

Siga-nós em nossas redes sociais.

- G+** (<https://plus.google.com/116953075454708738793/about>)
- T** (<https://twitter.com/saredrogarias>)
- f** (<https://www.facebook.com/drogariaonline>)
- YouTube** (<https://www.youtube.com/user/saredrogarias>)

Formas de Pagamento

Aceitamos os pagamentos à vista: Itaú, Banco do Brasil, HSBC e Boleto, nos pagamentos à prazo: Visa, Master, Maestro, Amex, Dinners, e Hipercard



As informações contidas neste site não devem ser usadas para automedicação e não substituem, em hipótese alguma as orientações dadas pelo profissional da área médica. Somente o médico está apto a diagnosticar qualquer problema de saúde e prescrever o tratamento adequado. Não tome nenhum medicamento sem orientação médica ou farmacêutica, pode ser perigoso para sua saúde. Dúvidas sobre medicamentos adquiridos no site podem ser enviadas para: sare@saredrogarias.com.br ou através de nosso formulário de contato. Os nomes fantasia Sare, Sare Drogarias e o domínio: www.saredrogarias.com.br, são marcas registradas em propriedade de Sare Comércio de Medicamentos e Produtos de Saúde Ltda. Rua do Oratório, 2900 - Mooca, São Paulo, SP, CEP: 03195-000, Inscrição Estadual: 143.600.173.114, CNPJ: 08.677.327/0001-04, Alvará de funcionamento ANVISA: 25352.10885/2010-10, Licença Sanitária CMVS: 355030801-477-004879-1-0, Farmacêutica Responsável: Dra. Juliana Thomazini Nunes Marcatto - CRF/SP 42.550. Medicamentos de prescrição médica, apenas serão enviados mediante apresentação da receita e devida averiguação por parte do farmacêutico responsável. O envio da receita poderá ser feito através do e-mail: [farmaceutico@saredrogarias.com.br](mailto:farmacautico@saredrogarias.com.br) ou fax, 11-2021-6464. Em caso de dúvidas e orientações, entre em contato com o farmacêutico.

Informações

Sobre a Sare Drogarias

- Dúvidas Frequentes (<https://www.saredrogarias.com.br/faq>)
- Produtos de A-Z (<https://www.saredrogarias.com.br/medicamentos-a-z>)
- Sobre Nós (<https://www.saredrogarias.com.br/sobre-nos>)

Segurança

Sua compra protegida

**Ajuda**

Para uma ótima experiência

- Fale conosco (<https://www.saredrogarias.com.br/atendimento>)

Precisando de ajuda?
Fale conosco pelo Whatsapp!**(http**002091
(http)Precisando de ajuda?
Fale conosco pelo Whatsapp!



00

20%
OFF



IMAGEM AMPLIADA

LACTASE - LACTOSIL 10.000 FCC 30 ENVELOPES DE 2G

Produto com a qualidade: AFESIL (marca/afesil) | Código: 802547

R\$90,67

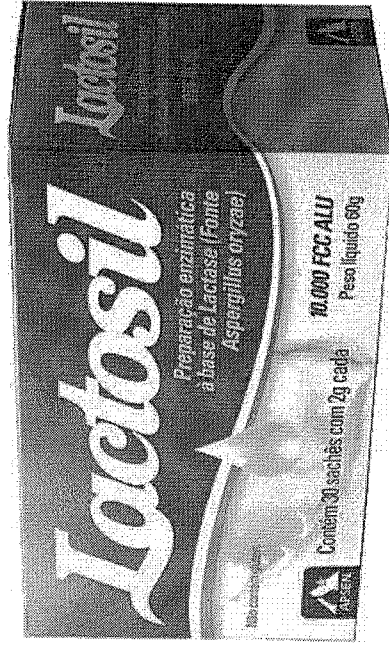
R\$ 72,54 cada

em até 3x sem juros

- 1 +

COMPRAR RETURNURL=/LACTASE-LACTOSIL-10000-FCC-COM-30-ENVELOPES-DE-2G%3FCAO%3DFAVORITOS)

489

+ Adicionar à cesta

Calcule o frete e prazo de entrega

Calcule o frete e prazo de entrega

Calcule o frete e prazo de entrega

Calcule o frete e prazo de entrega

Calcule o frete e prazo de entrega

Calcule o frete e prazo de entrega

ACUMULE DESCONTOS NAS SUAS COMPRAS
Clique aqui (clubesidney-oliveira) e faça parte do Clube de Descontos Sidney Oliveira.

DESCRIÇÃO

Lactosil possui uma enzima que realiza a quebra da lactose dos alimentos que contém leite, preparados por você, para você poder viver uma vida livre, sem lactose.

Sugestão de uso: Na preparação de 1000 mL de leite ou derivados adicionar um sachê com 10.000 FCC ALU, agitar por 3 minutos e deixar em repouso por 15 minutos a temperatura ambiente, na sequência aquecer até fervura (> 80°C) e retorne a temperatura ideal para consumo.

Precauções: Gestantes, nutrízes e crianças de até 3 (três) anos, somente devem consumir este produto sob orientação de nutricionista ou médico.

OUTRAS INFORMAÇÕES

- Código do produto: 802547
- Princípio Ativo: lactose

ÚLTIMOS VISTOS

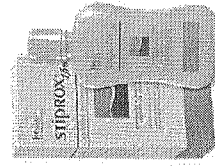

SHAMPOO STIPROX 120 ML
(CICLOPIROX OLAMINA 1,5%)

R\$ 80,32 cada

002032

17/09/2019

LACTASE - LACTOSIL 10.000 FCC 30 ENVELOPES DE 2G - Ultrafarma. Tá no coração da gente!
(<https://www.ultrafarma.com.br/shampoo-stiprox-frasco-com-120-ml-ciclopirox-olamina-15>)

SE PERSISTIREM OS SINTOMAS, O MÉDICO DEVERÁ SER CONSULTADO.
LACTASE - LACTOSIL 10.000 FCC 30 ENVELOPES DE 2G É UM MEDICAMENTO.
SEU USO PODE TRAZER RISCOS. PROCURE UM MÉDICO E O FARMACÊUTICO. LEIA A BULA.

Cadastre-se e receba nossas novidades por e-mail

Nome

E-mail

Cadastrar

Siga-nos nas redes sociais

(<http://www.facebook.com.br/ultrafarmasaude>)
(<http://www.instagram.com/ultrafarmaoficial>)

SOBRE A ULTRAFARMA

Quem Somos ([/pagina/quem-somos](#))
Nossas Lojas ([/pagina/nossas-lojas](#))
Imprensa ([/pagina/imprensa](#))
Trabalhe Conosco ([/trabalhe-conosco](#))
Premiações ([/pagina/premiacoes](#))
Projetos Sociais ([/pagina/responsabilidade-social](#))
Nossos Parceiros ([/pagina/parceiros](#))
Condução e Ética ([/pagina/codigo-de-etica](#))

AJUDA

Cadastre-se Aqui ([/identificacao](#))
Dúvidas sobre a Entrega ([/pagina/duvidas-sobre-entrega](#))
Como Comprar ([/pagina/como-comprar](#))
Compre e Ganhe ([/pagina/compre-e-ganhe](#))
Denuncie pelo Portal de Ética (<https://www.linhaetica.com.br/etica/ultrafarma>)
Trocas e Devoluções ([/pagina/trocas-e-devolucoes](#))
Acompanhe seu Pedido ([/central-do-cliente/pedidos](#))
Atendimento por E-mail ([/faile-conosco](#))
Chat Online

SERVIÇOS

Farmácia Popular (<http://portalms.saude.gov.br>)
ANMISA (<http://portal.anvisa.gov.br>)

FORMAS DE PAGAMENTO

Parcela em até 3x sem juros nos cartões de crédito (parcelas mínimas de 20 reais).

17/09/2019

SELOS E CERTIFICADOS



(<http://www.ebit.com.br/ultrafarma/selo>)



LACTASE - LACTOSIL 10.000 FCC 30 ENVELOPES DE 2G - Ultrafarma. Tá no coração da gente!

(<https://www.siteblindado.com/consumidor/selo-blindado/?language=pt&hostname=www.ultrafarma.com.br>)



(<https://www.sslabs.com/ssltest/analyze.html?id=ultrafarma.com.br>)



(<https://transparencyreport.google.com/safe-browsing/search?url=ultrafarma.com.br>)

Ultrafarma Saúde EIRELI - CNPJ: 02.543.945/0006-90 | Santa Isabel/SP | IE: 616.085.655.111 | AFE: 731.4211 | SWISA: 354680110-477-000031-1-5 - Farmacêutica Responsável: Dra. Fernanda Vital Batista Barbosa | CRP/SP: 65177-SP | Dra. Rose de Jesus Assis | CRF-SP: 63.178 - End.: Est. Municipal Dep. Est. Francisco Franco, 1363 - Dep. Est. Francisco Franco, 1363 - atendimento das 7h00 às 21h00 de segunda a sexta-feira, sábado das 07h00 às 13h00, localizada na Est. Municipal Jabaquara 1583 | Outras lojas - atendimento das 7h00 às 22h00, localizadas na Av. Jabaquara, 1524 | Loja 7 - atendimento das 6h00 às 23h00, localizada na Av. Jabaquara 1583 | Outras lojas - atendimento das 7h00 às 22h00, localizadas na Av. Jabaquara, 1546 e 1625 | Site - 24 horas por dia, todos os dias da semana. As informações contidas neste site como promoções e ofertas, não devem ser usadas para automedicação e não substituem, em hipótese alguma, a medicação prescrita pelo profissional da área médica. Somente o médico está em condições de diagnosticar qualquer problema de saúde e prescrever o tratamento adequado. Qualquer dúvida sobre prescrição médica e produtos divulgados em nosso site, entre em contato através do atendimento por e-mail ou chat online. Se preferir, você poderá se dirigir a uma de nossas lojas, pois contamos com um profissional da área para maiores esclarecimentos.
As fotos contidas em nosso site são meramente ilustrativas. Os preços e as promoções, são válidos apenas para compras via Internet. Preços e disponibilidade sujeitos a alterações no decorrer do dia. ** As parcelas mínimas nos cartões que aceitam parcelamento são de R\$ 20,00.
Copyright © 2014 - 2019 - Ultrafarma Saúde EIRELI. Todos os direitos reservados.

002033

Olá, o que você procura?

Drogarias Pacheco > Medicamentos > Digestão e Regulador Intestinal > Regulador Intestinal >

cod: 472220

Lactosil 10000 FCC ALU Adulto Apsen 30 Sachês com 2g cada

Lactosil 10000 FCC ALU Apsen 30 Sachês com 2g cada é uma enzima digestiva para preparação de alimentos lácteos nos casos de intolerância à lactose. Adultos que antes sofriram os incômodos e mal-estar na digestão do leite e seus derivados, podem utilizar esta solução prática, simples e fácil para resolver o problema. Diga sim ao leite.

Leia Mais

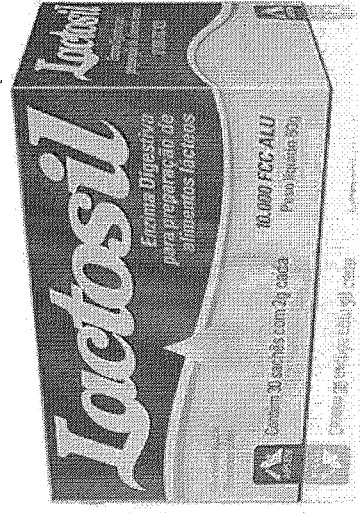

R\$ 78,00
ou 1x de R\$ 78,00

Quantidade: +

Vendido e entregue por: Drogarias Pacheco



OFERTA: APROVEITE DESCONTOS EXCLUSIVOS E CUIDE BEM DE SI. SAUDE.VOCE.

Digite seu CPF:

Validar

INFORMAÇÕES

BULA

PRODUTOS PATROCINADOS



Papinha Nestlé Galinha Legumes e Macarrão 115g

por: **R\$5,49**

Comprar



Papinha Nestlé Carne Legumes e Mandioquinha 115g

por: **R\$5,49**

Comprar

Advertência do Ministério da Saúde

LACTOSIL 10000 FCC ALU ADULTO APSEN 30 SACHÊS COM 2G CADA É UM MEDICAMENTO. SEU USO PODE TRAZER RISCOS. PROCURE UM MÉDICO OU UM FARMACÊUTICO. LEIA A BULA.

OFERTA: APROVEITE DESCONTOS EXCLUSIVOS E CUIDE BEM DE SI. SAUDE.VOCE.

Digite seu CPF:

Validar

OFERTAS ESPECIAIS

Loção Hidratante Johnson's Softiction Pele dos Senhores 200ml

por: **R\$ 10,90**

1 **Adicional**

Sharf:

por: **R**

Assine nossa newsletter

Assinar

Baixe nosso aplicativo

Curta nossa fanpage

INSTITUCIONAL
SERVIÇOS

FORMAS DE PAGAMENTO

Cartão de crédito



Débito Online



Boleto Convênio Folha Cheque Dinheiro Lotérica

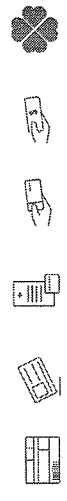

SEGURANÇA



Drogarias Pacheco | CNPJ: 33.438.250/0187-08 | SAC: 0800 282 7010 | Rio de Janeiro - RJ: Rua do Catete, 300 - Catete - CEP: 22220-000 | Aline de Albuquerque - CRF 13178 | 24 horas | Autorização de Funcionamento: Processo: 25351.493074/2012-10 | Autorização/MS: 7.25279.0 | As informações contidas neste site, como promoções e ofertas de remédios e medicamentos, não devem ser usadas para automedicação e não substituem, em hipótese alguma, a medicação prescrita pelo profissional da área médica. Somente o médico está em condições de diagnosticar qualquer problema de saúde e prescrever o tratamento adequado. Os preços e as promoções são válidos apenas para compras via internet. | As fotos contidas em nosso site são meramente ilustrativas. | *preços e disponibilidade sujeitos a alterações no decorrer do dia. Antibióticos e antimicrobianos vendidos apenas em lojas físicas ou Televidas 4003 3393, atendimento de segunda à sábado das 08 às 20h00, exceto feriados. Portaria nº 344 - 01/02/1999 - Ministério da Saúde.

002036
JK



Ministerio da Saúde
Secretaria Executiva
Departamento de Economia da Saúde, Investimentos e Desenvolvimento
Coordenação Geral de Economia da Saúde
BPS - Banco de Preços em Saúde

Quinta-feira 19 Setembro 2019 10:32

GERAL

Usuário: ANDREA GESSI NUNES

ITENS

Código BR: 0268492

Descrição CATMAT: LINCOMICINA CLORIDRATO, DOSAGEM:300 MG/ML, APRESENTAÇÃO:SOLUÇÃO INJETÁVEL

PERÍODO

Data da Compra: 19/03/2018 à 19/09/2019

BPS

CÓDIGO BR	DESCRIÇÃO CATMAT	DADOS DO ITEM			DADOS DA COMPRA			DADOS DO FABRICANTE/FORNECEDOR			DADOS DA INSTITUIÇÃO			VALORES			MÉDIA PONDERADA
		UNIDADE DE FORNECIMENTO	GENÉRICO	DATA COMPRA	MODALIDADE DA COMPRA	DATA INSERÇÃO	TIPO COMPRA	FABRICANTE	FABRICANTE FORNECEDOR	NOME DA INSTITUIÇÃO	MUNICÍPIO	UF	QTD ITENS COMPRADOS	PREÇO UNITÁRIO	CMED - PREÇO REGULADO	COMPETÊNCIA CMED	
BR0268492	LINCOMICINA CLORIDRATO, DOSAGEM:300 MG/ML, APRESENTAÇÃO:SOLUÇÃO O INJETÁVEL	AMPOLA 2,00 ML	Sim	06/08/2018	Pregão	10/10/2018	A	PHARLAB INDUSTRIA FARMACEUTIC A S.A	MS HOSPITALAR LTDA - ME	FUNDO MUNICIPAL DE SAUDE DE PORTO NACIONAL	PORTO NACIONAL	TO	500	1,0500	473,3100	09/2019	4,7324
BR0268492	LINCOMICINA CLORIDRATO, DOSAGEM:300 MG/ML, APRESENTAÇÃO:SOLUÇÃO O INJETÁVEL	AMPOLA 1,00 ML	Não	06/08/2018	Pregão	10/10/2018	A	PHARLAB INDUSTRIA FARMACEUTIC A S.A	BAHIA MED DISTRIBUIDORA DE MEDICAMENTOS - EIRELI	FUNDO MUNICIPAL DE SAUDE DE PORTO NACIONAL	PORTO NACIONAL	TO	500	3,2100	11,1000	09/2019	3,7904
BR0268492	LINCOMICINA CLORIDRATO, DOSAGEM:300 MG/ML, APRESENTAÇÃO:SOLUÇÃO O INJETÁVEL	AMPOLA 1,00 ML	Não	30/05/2018	Pregão	09/08/2018	A	BRANFARMA INDUSTRIA QUIMICA E FARMACEUTIC A S.A.	NNMED - DISTRIBUICAO, IMPORTACAO E EXPORTACAO DE MEDICAMENTOS LTDA - EPP	MUNICIPIO DE JERICO	JERICO	PB	500	3,5500	0,0000	N/A	3,7904
BR0268492	LINCOMICINA CLORIDRATO, DOSAGEM:300 MG/ML, APRESENTAÇÃO:SOLUÇÃO O INJETÁVEL	AMPOLA 2,00 ML	Não	21/03/2018	Pregão	10/07/2018	A	PHARLAB INDUSTRIA FARMACEUTIC A S.A.	CRISTALMED COMERCIO DE MEDICAMENTOS LTDA - EPP	FUNDO MUNICIPAL DE SAUDE	LOBATO	PR	200	4,3000	9,4662	09/2019	4,7324

Fale Conosco: (61) 3315-3990 bps@saude.gov.br
(61) 3315-3991 www.saude.gov.br/banco

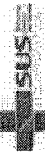

Ministério da Saúde

523

Rastrear seu Pedido. (https://www.epocacosmeticos.com.br/centraldeatendimento/casasuar-pedido) Meus pedidos. (account/login) **FRANCIS GRATIS** nas compras a partir de R\$ 100* Atendimento. (https://atendimento.epocacosmeticos.com.br/centraldeatendimento/casasuar-pedido)

Oi, o que procura hoje? :

Ver Categorias (perfumes) Cabelos (cabelos) Maquiagem (maquiagem) Tratamentos (tratamentos) Eco (tratamentos) Homens (homens) Ofertas (ofertas)

Perfumes (perfumes) Cabelos (cabelos) Maquiagem (maquiagem) Tratamentos (tratamentos) Eco (tratamentos) Homens (homens) Ofertas (ofertas)

Ver Categorias (perfumes) Cabelos (cabelos) Maquiagem (maquiagem) Tratamentos (tratamentos) Eco (tratamentos) Homens (homens) Ofertas (ofertas)

Home / Tratamentos (https://www.epocacosmeticos.com.br/tratamentos) / Corpo (https://www.epocacosmeticos.com.br/tratamentos/corpo) / Hidratantes Corporais (https://www.epocacosmeticos.com.br/tratamentos/corpo/hidratantes-corporais)

NEUTROGENA (NEUTROGENA)

Hidratante Corporal Neutrogena Body Care Intensive Revitalizing - :

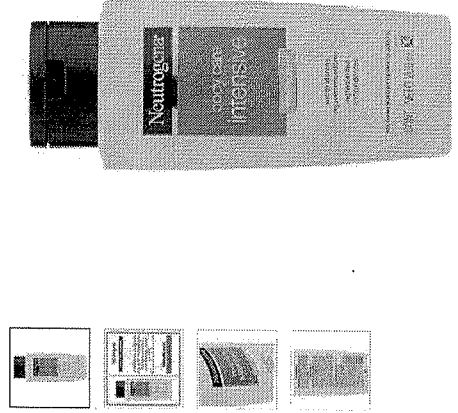

R\$ 19,90

R\$ 15,90

Ref: 7891010095480

COMPRAR

Calcule Frete

5

☆☆☆☆☆

Por: Isabel C...

Em: 17/09/2019

"O creme tudo de bom o cheiro e bom e hidrata e pele fica perfeito"

☺ Sim, eu recomendo este produto

ESTA AVALIAÇÃO FOI ÚTIL?

👍 SIM (0) 👎 NÃO (0)

5

☆☆☆☆☆

Por: Cintia S...

Em: 09/07/2019

"Excelente produto. Hidrata a pele com rápida absorção deixando a pele macia e levemente perfumada."

👍 **Oii! Agradecemos o carinho do feedback!** Beijos,

☺ Sim, eu recomendo este produto

ESTA AVALIAÇÃO FOI ÚTIL?

👍 SIM (0) 👎 NÃO (0)

4

☆☆☆☆☆

Por: Jose O...

Em: 05/05/2019

"Bom hidratante, deixa a pele hidratada e com aparência saudável pois tem vitamina E que ajuda no rejuvenescimento da pele."

☺ Sim, eu recomendo este produto

ESTA AVALIAÇÃO FOI ÚTIL?

👍 SIM (0) 👎 NÃO (0)

5

☆☆☆☆☆

Por: Fernanda M...

Em: 12/03/2019

"Ótimo produto, não é pegajoso e a pele absorve bem. Sim, recomendo este produto."

👍 **Oii! Agradecemos o carinho do retorno!** Beijos,

☺ Sim, eu recomendo este produto

ESTA AVALIAÇÃO FOI ÚTIL?

👍 SIM (0) 👎 NÃO (0)

FRANCIS GRATIS nas compras a partir de R\$ 100* Atendimento. (https://atendimento.epocacosmeticos.com.br/centraldeatendimento/casasuar-pedido)

Oi, o que procura hoje? :

Ver Categorias (perfumes) Cabelos (cabelos) Maquiagem (maquiagem) Tratamentos (tratamentos) Eco (tratamentos) Homens (homens) Ofertas (ofertas)

Home / Tratamentos (https://www.epocacosmeticos.com.br/tratamentos) / Corpo (https://www.epocacosmeticos.com.br/tratamentos/corpo) / Hidratantes Corporais (https://www.epocacosmeticos.com.br/tratamentos/corpo/hidratantes-corporais)

NEUTROGENA (NEUTROGENA)

Hidratante Corporal Neutrogena Body Care Intensive Revitalizing - :

R\$ 19,90

R\$ 15,90

Ref: 7891010095480

COMPRAR

Calcule Frete

5

☆☆☆☆☆

Por: Isabel C...

Em: 17/09/2019

"O creme tudo de bom o cheiro e bom e hidrata e pele fica perfeito"

☺ Sim, eu recomendo este produto

ESTA AVALIAÇÃO FOI ÚTIL?

👍 SIM (0) 👎 NÃO (0)

5

☆☆☆☆☆

Por: Cintia S...

Em: 09/07/2019

"Excelente produto. Hidrata a pele com rápida absorção deixando a pele macia e levemente perfumada."

👍 **Oii! Agradecemos o carinho do feedback!** Beijos,

☺ Sim, eu recomendo este produto

ESTA AVALIAÇÃO FOI ÚTIL?

👍 SIM (0) 👎 NÃO (0)

4

☆☆☆☆☆

Por: Jose O...

Em: 05/05/2019

"Bom hidratante, deixa a pele hidratada e com aparência saudável pois tem vitamina E que ajuda no rejuvenescimento da pele."

☺ Sim, eu recomendo este produto

ESTA AVALIAÇÃO FOI ÚTIL?

👍 SIM (0) 👎 NÃO (0)

5

☆☆☆☆☆

Por: Fernanda M...

Em: 12/03/2019

"Ótimo produto, não é pegajoso e a pele absorve bem. Sim, recomendo este produto."

👍 **Oii! Agradecemos o carinho do retorno!** Beijos,

☺ Sim, eu recomendo este produto

ESTA AVALIAÇÃO FOI ÚTIL?

👍 SIM (0) 👎 NÃO (0)

FRANCIS GRATIS nas compras a partir de R\$ 100* Atendimento. (https://atendimento.epocacosmeticos.com.br/centraldeatendimento/casasuar-pedido)

Oi, o que procura hoje? :

Ver Categorias (perfumes) Cabelos (cabelos) Maquiagem (maquiagem) Tratamentos (tratamentos) Eco (tratamentos) Homens (homens) Ofertas (ofertas)

Home / Tratamentos (https://www.epocacosmeticos.com.br/tratamentos) / Corpo (https://www.epocacosmeticos.com.br/tratamentos/corpo) / Hidratantes Corporais (https://www.epocacosmeticos.com.br/tratamentos/corpo/hidratantes-corporais)

NEUTROGENA (NEUTROGENA)

Hidratante Corporal Neutrogena Body Care Intensive Revitalizing - :

R\$ 19,90

R\$ 15,90

Ref: 7891010095480

COMPRAR

Calcule Frete

5

☆☆☆☆☆

Por: Isabel C...

Em: 17/09/2019

"O creme tudo de bom o cheiro e bom e hidrata e pele fica perfeito"

☺ Sim, eu recomendo este produto

ESTA AVALIAÇÃO FOI ÚTIL?

👍 SIM (0) 👎 NÃO (0)

5

☆☆☆☆☆

Por: Cintia S...

Em: 09/07/2019

"Excelente produto. Hidrata a pele com rápida absorção deixando a pele macia e levemente perfumada."

👍 **Oii! Agradecemos o carinho do feedback!** Beijos,

☺ Sim, eu recomendo este produto

ESTA AVALIAÇÃO FOI ÚTIL?

👍 SIM (0) 👎 NÃO (0)

4

☆☆☆☆☆

Por: Jose O...

Em: 05/05/2019

"Bom hidratante, deixa a pele hidratada e com aparência saudável pois tem vitamina E que ajuda no rejuvenescimento da pele."

☺ Sim, eu recomendo este produto

ESTA AVALIAÇÃO FOI ÚTIL?

👍 SIM (0) 👎 NÃO (0)

5

☆☆☆☆☆

Por: Fernanda M...

Em: 12/03/2019

"Ótimo produto, não é pegajoso e a pele absorve bem. Sim, recomendo este produto."

👍 **Oii! Agradecemos o carinho do retorno!** Beijos,

☺ Sim, eu recomendo este produto

ESTA AVALIAÇÃO FOI ÚTIL?

👍 SIM (0) 👎 NÃO (0)

002038

RA CRUSTVOX

Analise real, realizada por

CARRFGAR MAIS

4.6/5

NOTA DO PRODUTO

☆☆☆☆☆

Baseado em 20 avaliações



Ola Faça seu Login Minha Conta

- saúde
- coisas de criança
- sua beleza
- luxo
- cuidados diários
- nesses
- marcas
- promoções
- oferta do dia

0 Cesta R\$ 0,00

Assinatura

Início / Hidratante Corporal Neutrogena Intensive Extra Care

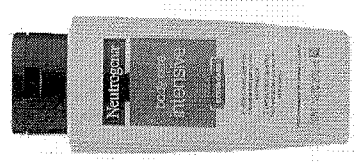

QUANTIDADE

- 1 +

R\$15,15

HIDRATANTE CORPORAL NEUTROGENA INTENSIVE EXTRA CARE

Neutrogena 200ml Pele Extra Seca

O Hidratante Corporal Neutrogena Body Care Intensive Extra Care não deixa a pele oleosa, pois tem rápida absorção e possui ação desodorante que recupera e combate a pele seca, pois vai além da hidratação básica.

Características | Descrição

COMPRAR

Adicionar aos favoritos

Veja Também

Formas de Entrega

Calcular frete

CEP:

Retire na loja (somente cartão de crédito)

Na hora de retirar o pedido, inclua-se nos 5 minutos de programação. Escolha o tempo de entrega na página de pagamento.

CONFIRME SEU ENDEREÇO PARA ENTREGAS

CALCULAR

OFERTA

HIDRATANTE CORPORAL NEUTROGENA INTENSIVE EXTRA CARE

aproveite

leve 2 e pague **R\$ 19,32** cada unidade

HIDRATANT NEUTROGEN INTENSIVI

aproveite

leve 2 e pague **R\$ 1** cada 1

compre junto com hidratante corporal neutrogena intensive extra care

OFERTA

HIDRATANTE CORPORAL NE...

Neutrogena 400ml

aproveite

leve 2 e pague **R\$ 19,32** cada unidade

OFERTA

HIDRATANTE CORPORAL NE...

Neutrogena 200ml

R\$15,15

002040

Características Descrição Do Produto

Código do Produto	81990	EAN	7891010099473	Peso	227 gr	Quantidade	200ml
Marca	Neutrogena	Fabricante	Johnson & Johnson	Dosagem			

you can also enjoy

OFERTA

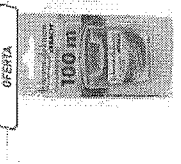
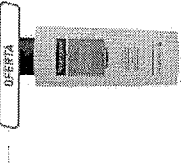
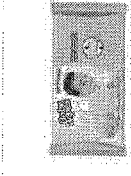

FIG BENTAL JOHNSON'S RE...
Johnson & Johnson
100 ml
R\$9,99
R\$7,83

OFERTA



HIDRATANTE CORPORAL NE...
Neutrogena
400ml
aproveite
leve 2 e pague
R\$ 19,32
cada unidade



TOALHAS UMEDECIDAS HUG...
Huggies
43 Toalhas
R\$7,45



See reviews of who has already bought

As avaliações são coletadas por e-mail após a entrega do produto e auditadas pela Trustvox que certifica que as opiniões são reais.

GUIDE REVIEWS

★★★★★ **67** trustvox

★★★★★ (56)
★★★★★ (8)
★★★★★ (2)
★★★★★ (1)

nota 4.8 de 5

“ Ótimo hidratante... Fácil de espalhar, não deixa a pele grudada e é de rápida absorção. O cheiro é ótimo.”
★★★★★
E pessoas acham esta avaliação útil

46 AVALIAÇÕES (+) 1 AVALIAÇÃO (-)

Ótimo o produto, e recomendo. Leia +

Ótima qualidade, mas sempre consigo de 200 ml que não estava disponível. Leia +

Ótimo hidratante. Acrescento o uso pra qualquer idade. Você usa de manhã e fica o dia todo com a pele... Leia +

Ótimo, o melhor que eu já usei. Leia +

Hidratante profundo com preço acessível. Leia +

See reviews of who has already bought

Avaliações reais, auditadas por TRUSTVOX

Baixe nosso aplicativo e aproveite vantagens

Institucional
Missas, histórias, Systemabilidades, Relações, Contatos, Indicações, Prescrições, Política De Privacidade

Minha conta
Linha de crédito, Acreditamos, Reservas, Colônias, Anúncios em um perfil

Serviços
Máscaras, Loções, Programação de laboratório, Unhas

Atendimento
Central de Atendimento, Como comprar online, Formas de pagamento disponíveis, Prévio de entrega, Recuperação, Envio e entrega, Produtos mais atuantes

Central de atendimento
300.172.12
Horário de atendimento: Das 08:00 às 21:00 de segunda a sábado

Telefendas
300.172.12
Horário de atendimento: Das 08:00 às 20:00 de segunda a sábado

Redes sociais

Meses de pagamento

Sua Saúde

A Droga Raia segue as determinações da

002041

523

Compre online Retire na loja

Olá, faça sua conta

0 / Cesta R\$0,00

Clique e saiba mais

parro da você

Facil, fácil

Nossas Lojas

O que deseja encontrar?

Inicio / Hidratante Corporal Neutrogena Intensive Extra Care



Compre por Categoria

Hidratante Corporal Neutrogena Intensive Extra Care

200ml Pele Extra Seca
 4,5 de 5 estrelas (41)

Adicionar aos favoritos

O Hidratante Corporal Neutrogena Body Care Intensive Extra Care possui fórmula com proteínas de arroz para hidratação intensa e glicerina, que elimina a aparência esbranquiçada da pele extra-seca e devolve seus níveis saudáveis de hidratação.

mais visualizações

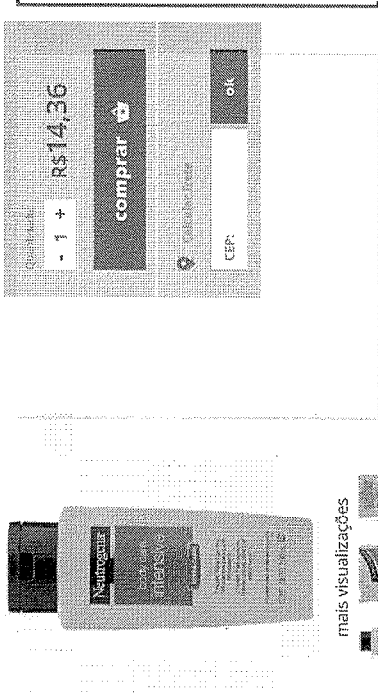

Opção única

- 1 + R\$14,36

comprar

ok

CEP:

Pessoas que viram este produto, acabaram comprando

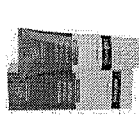

Hidratante Corporal Neutrogena

200ml

R\$49,79

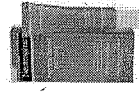

Creme de Olhos Neutrogena Hydro

15g

R\$53,94



Shampoo Ducray Keriyol P.S.O

100ml

R\$83,63



Quem comprou este produto, também comprou

Quem viu os produtos que você viu, também viu

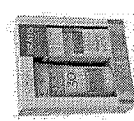

Kit Protetor Solar Lócal FPS30 + L'Oréal

1 Unidade

R\$38,99

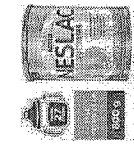

Composto Lácteo Neslac Supreme

800g

R\$51,90



Hidratante Corporal Ureadin Rx-10

400ml

R\$139,90



oferta

oferta



Hidratante Corporal Neutrogena

400ml

preço unitário: R\$32,26



Leve 2 unidades por R\$18,31 cada

Hidratante Corporal Neutrogena Body

400ml

preço unitário: R\$32,26



Leve 2 unidades por R\$18,31 cada

Hidratante Corporal Neutrogena

200ml

R\$14,36

Veja avaliações de quem já comprou

As avaliações são coletadas por e-mail após a entrega do produto e auditadas pela Trustvox que certifica que as opiniões são reais.

002043

22

532

Compre ONLINE Retire NA LOJA

O que você está procurando?

Compre por Categoria

Inicio / Optive

Clientes e sua mala

Minha Conta R\$0,00

Minhas Lojas

Minha Conta



Optive ALLERGAN

10ml Solução Oftálmica Estéril
 CARBOMER, BETA-CELULOSE
 SODICA, GLICERINA

4.5 de 5

Adicionar aos favoritos

O Optive é um lubrificante indicado para a superfície ocular, proporciona alívio da ardência, irritação, sensação de areia e corpo estranho.



mais visualizações

Quantidade: - 1 + **R\$49,79**

comprar

Economize com o programa de fidelidade

Este produto não dá direito a pontos. Para obter pontos, você precisa fazer compras com o cartão de crédito associado ao programa de fidelidade.

Informe seu e-mail e senha: **R\$ 37,34**

Digite o número do CPF. Cartão ou Copiar

autorizar desconto

CPF:

ok

Pessoas que viram este produto, acabaram comprando

Closeup

90g
preço unitário: R\$3,80

VANTAGENS

Leve 3 unidades por **R\$ 2,40 cada**

Closeup

70g
preço unitário: R\$2,89

VANTAGENS

Leve 3 unidades por **R\$ 1,93 cada**

Closeup

90g
preço unitário: R\$3,80

VANTAGENS

Leve 3 unidades por **R\$ 2,40 cada**

Quem viu os produtos que você viu, também viu

Hidratante Corporal Neutrogena

400ml
preço unitário: R\$22,89

VANTAGENS

Leve 2 unidades por **R\$ 18,31 cada**

Hidratante Corporal Neutrogena

200ml
preço unitário: R\$14,36

VANTAGENS

Leve 2 unidades por **R\$ 18,31 cada**

Hidratante Corporal Neutrogena

400ml
preço unitário: R\$22,89

VANTAGENS

Leve 2 unidades por **R\$ 18,31 cada**

Quem comprou este produto, também comprou

Lavitan Hair Cimed

60 C/50ml
preço unitário: R\$44,90

VANTAGENS

Leve 2 unidades por **R\$ 33,68 cada**

Sabonete em Gel Facial Nivea Controle Nivea

150ml
preço unitário: R\$29,99

VANTAGENS

Leve 2 unidades por **R\$ 18,99**

Enxaguante Bucal Listerine Cool Mint Listerine

1 Litro
preço unitário: R\$18,99

VANTAGENS

Leve 2 unidades por **R\$ 18,99**

002045

Descubra nosso App



Olá, o que você procura?

Drogarias Pacheco > Medicamentos > Olhos > Lubrificantes >

cod: 187291

Optive Solução Estéril Allergan 10ml

As substâncias contidas na formulação de Optive Solução Estéril Allergan 10ml lhe conferem características de solução muito próximas da lágrima natural e foram escolhidas para proporcionar máximo conforto para os olhos. Os componentes se combinam com as lágrimas do usuário para proporcionar melhora do desconforto ocular e também age como protetor contra as irritações oculares. O produto começa agir logo..

Leia Mais

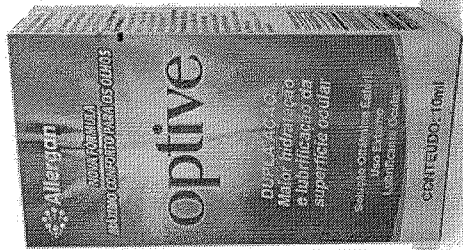

R\$ 48,49

ou 1x de R\$ 48,49

Quantidade: Vendido e entregue por: Drogarias Pacheco

OFERTA: APROVEITE DESCONTOS EXCLUSIVOS E CUIDE BEM DE SI. SAUDE VOCE.

Digite seu CPF:

Validar



Compra programada
Salvo erros

INFORMAÇÕES

BULA

Apresentação: Frasco

Princípio Ativo: Glicerina + Carboximetilcelulose Sodica

Registro MS: 80143500086

Programa PBM: Viver mais

PRODUTOS PATROCINADOS



Papinha Nestlé Galinha Legumes e Macarrão 115g

por: **R\$5,49**

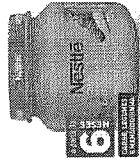

Papinha Nestlé Carne Legumes e Mandioquinha 115g

por: **R\$5,49**

Validar

Digite seu CPF:

OFERTA: APROVEITE DESCONTOS EXCLUSIVOS E CUIDE BEM DE SI. SAUDE VOCE.



O que você procura?

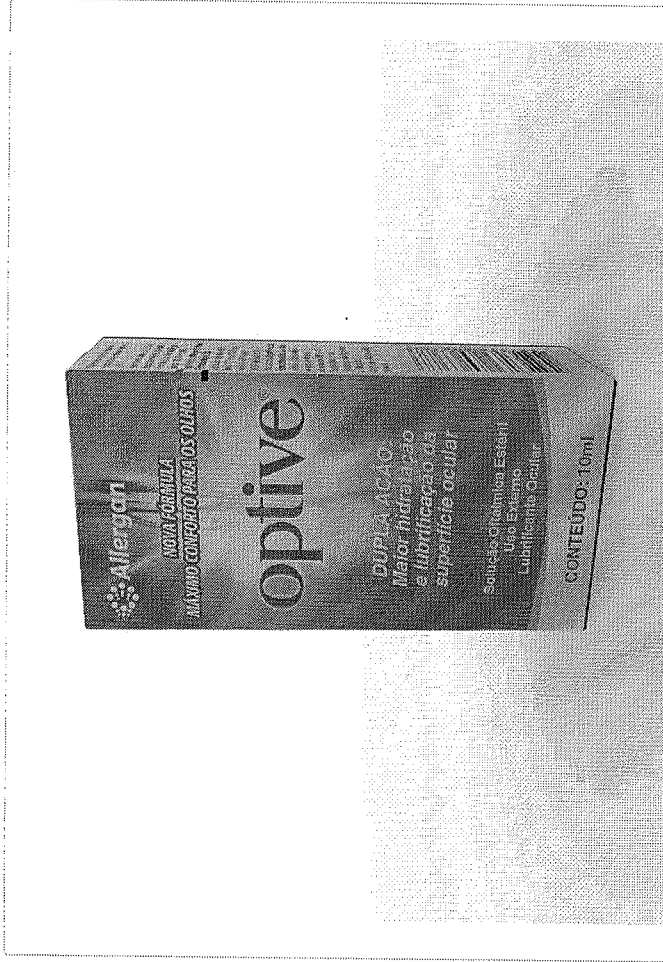

Optive
Optive Solução Esteril 10 MI Novo

Referência:46968

Descrição do Produto:
Política de Troca e devolução



R\$ 53,45

R\$ 50,90

Economize R\$ 2,55



1

COMPRAR

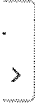

532

Frete grátis
Em compras acima de R\$ 150.

Calcular frete e prazo



Não sei meu CEP

Descrição do Produto

Optive Solução Esteril 10 MI Novo

Quem viu este produto, viu também

Systeme
Optive
Systeme UI Colirio Com 10ml
~~R\$ 37,77~~
R\$ 35,40 **COMPRAR**

Optive
Optive
Patanol S Colirio 2,5ml
~~R\$ 59,74~~
R\$ 45,10 **COMPRAR**

Receba as melhores ofertas no seu email

9%

9/0

002049

1/3

Institucional

Serviços

Atendimento



SAC Farma

0800 275 1313

Alguma dúvida? Fale conosco agora

App Pague menos

Baixe o app e tenha mais saúde em suas mãos

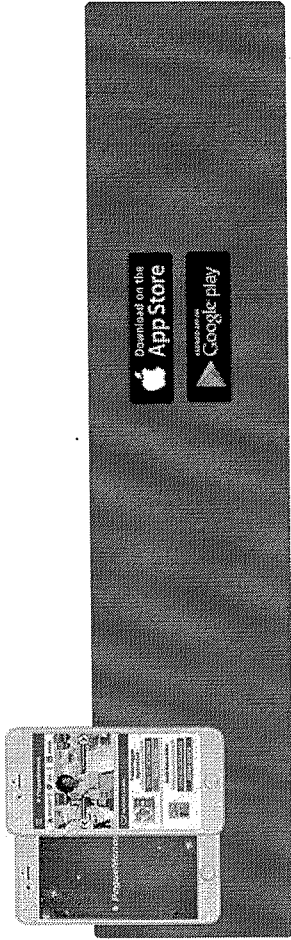

Formas de pagamento

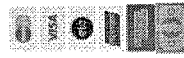

Certificados



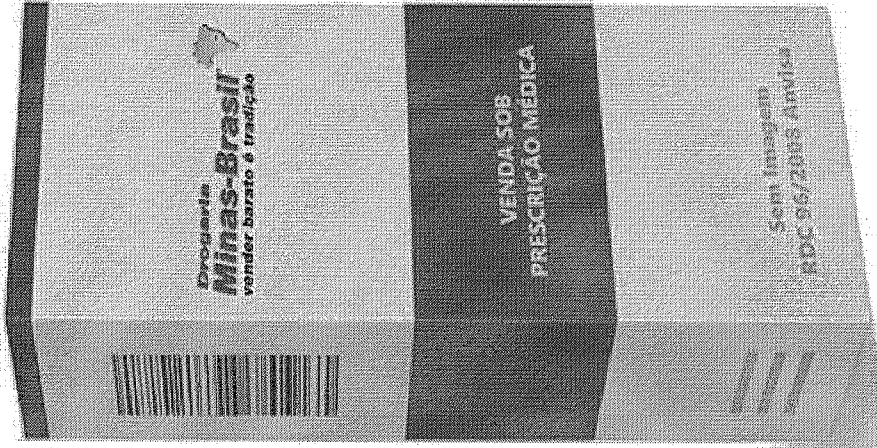

600

Adicionar à lista de desejos

Calcule o frete

Digite seu CEP

Calcular

Comprar Suprelle 0,5 Mg 1 Mg C/ 28 Comprimidos Revestidos com melhor preço e entrega em todo o Brasil. Conheça todas as apresentações de Suprelle na categoria Categorias.

// PARA QUE SERVE SUPRELLE

Suprelle é indicado para:

Aliviar os sintomas desagradáveis, como ondas de calor, suor noturno e secura vaginal, que ocorrem quando os níveis de estrogênio diminuem e após a menopausa;

A prevenção da osteoporose (enfraquecimento dos ossos) em mulheres na pós-menopausa que estiverem sob alto risco de futuras fraturas e que apresentam intolerância a outros medicamentos aprovados para a prevenção da osteoporose.

Suprelle é prescrito para mulheres que não tiveram seu útero removido, e que estejam na menopausa há mais de um ano.

A experiência do tratamento em mulheres com mais de 65 anos é limitada.

Como o Suprelle funciona?

Suprelle é uma Terapia de Reposição Hormonal (TRH) combinada de uso contínuo. Contém os hormônios estradiol e acetato de noretisterona.

Suprelle é adequado para as mulheres na pós-menopausa com pelo menos 1 ano desde seu último período menstrual.

Os comprimidos contêm dois hormônios:

1 mg de estradiol (um estrogênio idêntico ao produzido nos ovários);

0,5 mg de acetato de noretisterona (progestágeno que atua de um modo semelhante ao hormônio progesterona produzido pelo próprio organismo).

Suprelle 0,5 Mg 1 Mg C/ 28 Comprimidos Revestidos

Código: 27406

☆☆☆☆

Estoque: Disponível



De R\$42,74

Por **R\$36,73**

Quantidade:

Quantidade:

002051

Handwritten signature or initials.

O alívio dos sintomas da menopausa é atingido após 3 (três) ou 4 (quatro) semanas de tratamento com Suprelle. Entretanto, um tempo maior, como alguns meses, pode ser necessário para o corpo se beneficiar completamente com o tratamento.

// COMO USAR SUPRELLE

Tome um comprimido uma vez por dia, por volta do mesmo horário todos os dias.

Tome o comprimido com um copo de água.

Tome um comprimido todos os dias, sem interrupções.

Após utilizar todos os 28 comprimidos, vá direto para a embalagem seguinte.

Você pode iniciar o tratamento com Suprelle em qualquer dia que lhe seja conveniente. No entanto, se você estiver trocando de um hormônio de reposição você deve iniciar o tratamento logo após a menstruação finalizar.

Seu médico deverá ter como objetivo prescrever a menor dose pelo menor tempo possível até atingir a melhora de seus sintomas. Fale com o seu médico se os sintomas não melhorarem após 3 meses.

O que devo fazer quando eu me esquecer de usar o Suprelle?

Se você esquecer de tomar o comprimido na hora habitual, tome-o dentro das próximas 12 horas.

Se mais de 12 horas se passarem, comece novamente no dia seguinte como de costume.

Não tome uma dose dupla para compensar um comprimido esquecido.

O esquecimento de uma dose pode aumentar a probabilidade de sangramento e escape se você ainda possuir seu útero.

Se você quiser parar de tomar Suprelle, fale primeiro com o seu médico. Ele irá explicar os efeitos da interrupção do tratamento e discutir outras possibilidades com você.

Se você tiver dúvidas sobre a utilização deste medicamento, fale com o seu médico ou farmacêutico.

Em caso de dúvidas, procure orientação do farmacêutico ou de seu médico, ou cirurgião-dentista.

// CONTRAINDICAÇÃO DE SUPRELLE

Não tome Suprelle. Qualquer um dos seguintes itens se aplicar a você, fale com o seu médico.

Não comece a tomar Suprelle se:

Você tem ou teve câncer de mama, ou se o mesmo estiver sob suspeita;

Você tem ou teve câncer do revestimento do útero (endométrio) ou se um câncer estrogênio-dependente estiver sob suspeita;

Você tiver sangramento vaginal anormal, que não tenha sido diagnosticado pelo seu médico;

Você tem hiperplasia endometrial (espessamento excessivo do revestimento do útero) que não estiver sendo tratado;

Você tem ou teve coágulos de sangue em uma veia (tromboembolismo venoso), nas pernas (trombose venosa profunda) ou nos pulmões (embolia pulmonar);

Você tem um distúrbio de coagulação do sangue (desordem trombofílica, como a proteína C, proteína S ou deficiência de antitrombina);

Você tem ou teve um ataque cardíaco, acidente vascular cerebral ou angina;

Você tem ou teve problemas de fígado e seus testes de função hepática não tenham voltado ao normal;

Você tem um problema sanguíneo raro chamado "porfiria", que é passado pela família (herdado);

Você tem alergia (hipersensibilidade) ao estradiol, acetato de noretisterona ou quaisquer outros ingredientes em Suprelle.

Este medicamento é contraindicado para uso por homens.

// PRECAUÇÕES

Exames médicos

Antes de iniciar a terapia com Suprelle, o seu médico irá informá-la sobre os riscos e benefícios do tratamento.

Antes de iniciar o tratamento e regularmente durante o tratamento, o médico irá avaliar se Suprelle é o tratamento adequado para você.

Seu médico irá realizar um exame físico. Isto inclui um exame dos seus seios, e pode incluir um exame do abdome ou um exame interno. O seu médico informará a frequência com que você deverá fazer exames periódicos, levando em consideração o seu estado geral de saúde.

Se você tiver algum parente próximo (mãe, irmãos, avós materno ou paterno), que sofreram de alguma doença grave, por exemplo, coágulo sanguíneo ou câncer de mama, você pode ter um risco aumentado de desenvolver a doença. Você deve, portanto, sempre informar o seu

002052

médico sobre quaisquer parentes próximos que sofreram de alguma doença séria e você deve também informar o seu médico sobre quaisquer mudanças que você encontre em seus seios.

Depois de dar início a Suprelle, você deve consultar o seu médico para fazer exames regulares (no mínimo uma vez por ano). Através desses exames, o médico poderá discutir os benefícios e riscos de continuar com Suprelle.

Além de exames regulares com o seu médico, certifique-se de:

Verificar regularmente os seus seios para quaisquer alterações, tais como ondulações ou afundamento da pele, alterações no mamilo, ou protuberâncias que você possa ver ou sentir; Realizar exames periódicos regulares da mama (mamografia) e testes de citologia cervical (Papanicolaou).

Tome cuidado especial com o Suprelle

Se você tem (ou teve) alguma das condições abaixo, informe o seu médico. Ele pode solicitar retornos com mais frequência para examiná-la.

Em casos raros, estas condições podem voltar ou piorar durante tratamento com Suprelle:

Se você tem alguma condição que afeta o revestimento do útero, incluindo miomas, endometriose ou ter tido hiperplasia endometrial (espessamento excessivo do revestimento do útero);

Se você tem histórico de coágulos sanguíneos (trombose) ou têm fatores de risco para o desenvolvimento de coágulos sanguíneos;

Se algum de seus parentes mais próximos tiveram câncer de mama ou outro tipo de câncer relacionado ao estrogênio (câncer endometrial);

Se você tem pressão arterial elevada;

Se você tem uma doença do fígado, tal como adenoma de fígado (tumor benigno);

Se você tem problemas cardíacos ou renais;

Se você tem diabetes ou pedras na vesícula (cálculos biliares);

Se você tem epilepsia ou asma;

Se você tem enxaqueca ou dores de cabeça intensas;

Se você tem lúpus eritematoso sistêmico (LES) - doença autoimune;

Se você tem níveis elevados de gordura no sangue (hipertrigliceridemia);

Se você tem otosclerose (perda de audição);

Se você tem intolerância à lactose.

Se você precisar fazer um exame de sangue, informe o seu médico que está tomando Suprelle pois o estrogênio pode alterar os resultados de alguns exames laboratoriais.

Se você for fazer alguma cirurgia, fale com o seu médico. Você pode precisar interromper os comprimidos em torno de 4 a 6 semanas antes da operação para reduzir o risco de coágulo sanguíneo. O seu médico lhe informará quando reiniciar o tratamento.

Se você apresentar qualquer uma das seguintes condições informadas abaixo, pare de tomar Suprelle e informe o seu médico imediatamente:

Se você sentir dor de cabeça do tipo enxaqueca pela primeira vez;

Se você apresentar pele ou olhos amarelados (icterícia) ou outros problemas do fígado;

Se a sua pressão arterial subir significativamente enquanto estiver tomando Suprelle (sintomas de hipertensão arterial como, por exemplo, dor de cabeça, cansaço e tontura);

Se você sentir sinais de coágulo sanguíneo (inchaço doloroso e vermelhidão das pernas, dor repentina no peito, dificuldade em respirar);

Se você engravidar.

Suprelle e câncer

Espessamento excessivo do revestimento do útero (hiperplasia endometrial) e câncer de revestimento do útero (câncer endometrial)

Em mulheres com útero intacto tomando estrogênio isolado na TRH durante um longo período de tempo, terão os riscos de espessamento excessivo do revestimento do útero (hiperplasia endometrial) e câncer de revestimento uterino (câncer endometrial) aumentados.

Tomar um progestagênio combinado ao estrogênio, como em Suprelle, protege você contra este risco adicional.

Compare:

Em média, 5 a cada 1000 mulheres, que ainda possuem útero e que não estão em TRH, serão diagnosticadas com câncer endometrial.

Para as mulheres que ainda possuem útero e tomam estrogênio isolado na TRH, o número de casos adicionais pode variar entre 5 a 55 a cada 1.000 mulheres entre idades de 50 e 65 anos, dependendo da dose e do período de tempo que tomaram o medicamento.

A adição de um progestagênio ao estrogênio isolado na TRH reduz substancialmente o risco de câncer endometrial.

Câncer de mama

Evidências sugerem que tomar estrogênio-progestagênio combinados e possivelmente também estrogênio isolado na TRH aumentam o risco de câncer de mama. O risco extra depende de quanto tempo você toma hormônio de reposição. O risco adicional é visível depois de cerca de 3 anos. No entanto, ele retorna ao normal dentro de poucos anos (no máximo 5 anos) após a interrupção do tratamento.

Compare

002053

Mulheres com idade entre 50 a 65 anos que não estejam tomando hormônios de reposição, serão diagnosticadas, em média, de 9 a 12 a cada 1000 com câncer da mama ao longo de um período de 5 anos.

Para as mulheres entre 50 e 65 anos que estão tomando estrogênio-progestagênio na TRH após 5 anos, o número de casos extras serão de 6 a cada 1.000 pacientes.

Em mulheres entre 50 a 79 anos que não estejam tomando hormônio de reposição, em média, 14 a cada 1000 serão diagnosticadas com câncer de mama ao longo de um período de 5 anos.

Para as mulheres entre 50 e 79 que estão tomando estrogênio-progestagênio na TRH a mais de 5 anos, o número de casos extras serão de 4 a cada 1.000 pacientes.

Adicionalmente, você está sendo alertada a aderir a programas de mamografia, quando estes forem ofertados a você. Nestes casos é importante que você informe à enfermeira e/ou profissional de saúde que está realizando o exame que você está fazendo uso de um medicamento para reposição hormonal e que, tal medicação pode aumentar a densidade de suas mamas, o que pode afetar o resultado da mamografia. Nos locais onde a densidade da mama estiver aumentada a mamografia pode não detectar todos os nódulos.

Câncer de ovário

O câncer de ovário é muito mais raro do que o câncer de mama. Um ligeiro aumento do risco de câncer de ovário tem sido relatado em mulheres que tomam hormônio de reposição na TRH durante pelo menos de 5 a 10 anos. Alguns estudos sugerem que o uso em longo prazo de hormônio de reposição combinado na TRH pode levar um risco semelhante ou ligeiramente menor.

Em mulheres que tomam hormônio de reposição na TRH por mais de 5 anos, haverá 1 caso extra a cada 2.500 pacientes.

Efeito da Suprelle no coração e na circulação

Coágulos sanguíneos na veia (tromboembolismo venoso)

O risco de coágulos sanguíneos nas veias é de cerca de 1,3 a 3 vezes maior em pacientes usuárias de hormônio de reposição na TRH do que em não usuárias, especialmente durante o primeiro ano.

Coágulos sanguíneos nem sempre são graves, mas caso um coágulo migre para os pulmões, pode causar dor no peito, falta de ar, colapso, ou até mesmo a morte.

Você geralmente tem mais propensão a ter um coágulo sanguíneo nas veias, se uma ou mais das seguintes situações se aplicar a você:

Informe o seu médico se alguma destas situações se aplica a você:

Você é idosa;

Você está grávida ou já teve um bebê;

Você usa formulações que contenham estrogênio;

Você ou algum de seus parentes próximos já teve um coágulo sanguíneo na perna, pulmão ou outro órgão;

Você está muito acima do peso;

Você tem lúpus eritematoso sistêmico (LES);

Você tem um problema de coagulação sanguínea que precisa de tratamento por um longo período com um medicamento utilizado para prevenir coágulos sanguíneos (anticoagulante);

Você é incapaz de andar ou ficar em pé por muito tempo devido a uma grande cirurgia, lesão ou doença (imobilização prolongada);

Você tem câncer.

Compare:

Mulheres na faixa dos 50 anos que não estejam tomando hormônio de reposição na TRH, em média, ao longo de um período de 5 anos, espera-se que 4 a cada 1000 apresentarão coágulo sanguíneo na veia.

Para as mulheres na faixa dos 50 anos que estiveram tomando estrogênio-progestagênio na TRH por mais de 5 anos, o número de casos extras serão 5 a cada 1.000 pacientes.

Doença do coração (ataque cardíaco)

Não há evidência de que hormônios de reposição na TRH ajudarão a prevenir um ataque cardíaco. Mulheres com idade acima de 60 anos que usam estrogênio-progestagênio na TRH são um pouco mais propensas a desenvolver doenças cardíacas do que aquelas que não tomam qualquer hormônio de reposição.

Acidente vascular cerebral

O risco de ter um AVC é cerca de 1,5 vezes maior em pacientes que utilizam hormônio de reposição na TRH do que nas que não utilizam.

O risco de acidente vascular cerebral depende fortemente da idade. Portanto, o número de casos adicionais de acidente vascular cerebral devido à utilização de hormônio de reposição na TRH aumentará com idade mais avançada.

Compare

Para as mulheres na faixa dos 50 anos que estão tomando hormônio de reposição na TRH, o número de casos adicionais será de 3 em cada 1000 pacientes após 5 anos.

Outras condições

A reposição hormonal na TRH não irá prevenir a perda de memória.

002054

O risco de provável perda de memória pode ser um pouco mais elevado. Em mulheres que comecem a usar qualquer tipo de hormônio de reposição na TRH após os 65 anos de idade. Este medicamento contém lactose. Suprelle contém lactose. Se você tem intolerância a alguns açúcares, contate o seu médico antes de tomar Suprelle.

// POPULAÇÃO ESPECIAL

Gravidez

Você não deve tomar Suprelle se estiver grávida. Caso você engravide, pare de tomar Suprelle imediatamente e contate o seu médico.

Amamentação

Você não deve usar Suprelle se você estiver amamentando.

Condução de veículos e utilização de máquinas

Suprelle não possui efeitos conhecidos sobre a capacidade de dirigir ou operar máquinas.

// COMPOSIÇÃO

Apresentações

Comprimido revestido. Caixa com 28 e 84 comprimidos revestidos.

Composição

Cada comprimido revestido contém

Estradiol	1,0 mg
Acetato de noretisterona	0,5 mg

Excipientes: lactose, celulose microcristalina, povidona, estearato de magnésio, amido pré-gelatinizado, hipromelose, macrogol e dióxido de titânio.

// SUPERDOSAGEM

Se você tomar mais comprimidos de Suprelle do que deveria, fale com o seu médico ou farmacêutico.

Uma superdose de Suprelle pode fazer você se sentir enjoada ou vomitar.

Em caso de intoxicação ligue para 0800 722 6001, se você precisar de mais orientações sobre como proceder.

// MAIS INFORMAÇÕES

Código do produto: 27406

EAN: 7896241265406

Tipo de Medicamento: Similar

Registro MS: 1097401760012

Classe Terapêutica: Associações De Estrógenos E Progestógenos

Princípio Ativo: Etilnlestradiol + Acetato de Noretisterona

Se persistirem os sintomas o médico deverá ser consultado. Suprelle é um medicamento. Seu uso pode trazer riscos. Procure o médico e o farmacêutico. Leia a bula

// OPINIÕES SOBRE O PRODUTO

Dê sua opinião sobre este produto

Escolha uma nota:



Digite seu nome: *

O que você achou deste produto? *

A sua avaliação passará por uma aprovação antes de ser publicada.

002055

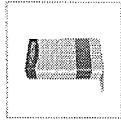

(ht)

00

15% OFF



IMAGEM AMPLIADA

ETINILESTRADIOL + NORETISTERONA - SUPRELE 28 COMPRIMIDOS

Produto com a qualidade: [BIOLAB](#) (marca/biolab) | Código: 145508

R\$ 42,71

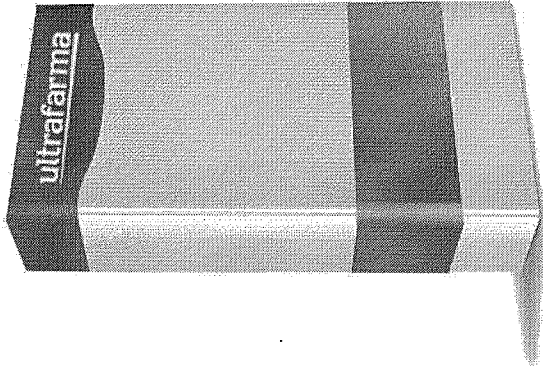
R\$ 36,30 cada

- 1 +

COMPRAR [RC-AO:RETURNURL=/SUPRELE-10-05-MG-COM-28-COMPRIMIDOS%3FACAO%3DFAVORITOS](#)

600

+ Adicionar à cesta

Calcule o frete e prazo de entrega

Digite o CEP

<http://www.buscacep.corraios.com.br>

Calcule algo sei meu CEP

ACUMULE DESCONTOS NAS SUAS COMPRAS
Clique aqui ([Clube-sidney-oliveira](#)) e faça parte do Clube de Descontos Sidney Oliveira.

VEJA OUTRAS OFERTAS

70% OFF

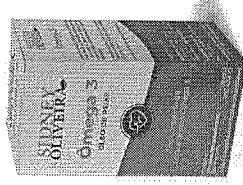

ÔMEGA 3 ÓLEO DE PEIXE 1000MG - SIDNEY OLIVEIRA 30 CÁPSULAS GELATINOSAS

R\$ 19,90

R\$ 5,99 cada

(<https://www.ultrafarma.com.br/3-oleo-de-peixe-1000mg-sidney-oliveira-30-capsulas-gelatinosas>)

21% OFF



BLOQUEADOR DE ODORES SANITÁRIOS FREECÔ SPRAY SIDNEY OLIVEIRA 60ML

R\$ 17,80

R\$ 14,00 cada

(<https://www.ultrafarma.com.br/de-odores-sanitarios-freeco-spray-sidney-oliveira-60ml>)

34% OFF



SORO FISIOLÓGICO SORIMAX 500ML - USO EXTERNO

R\$ 5,16

R\$ 3,42 cada

(<https://www.ultrafarma.com/fisiologico-sorimax-500ml-uso-externo>)

DESCRIÇÃO

Indicações: É indicado como terapia de reposição hormonal (TRH) para os sintomas de deficiência de estrogênio em mulheres menopausadas há mais de um ano; prevenção de osteoporose em mulheres após a menopausa.

Contraindicações: Este medicamento não deve ser utilizado por mulheres grávidas ou que possam ficar grávidas durante o tratamento, história progressa, suspeita ou diagnóstico de câncer de

002056

Reações adversas: Sensibilidade mamária.

OUTRAS INFORMAÇÕES

- **Código do produto:** 145508
- **Registro MS:** 1097401760012
- **Princípio Ativo:** estradiol, noretisterona

ÚLTIMOS VISTOS

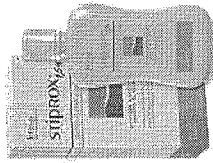

SHAMPOO STIPROX 120 ML
(CICLOPIROX OLAMINA 1.5%)

R\$ 80,32 cada
(<https://www.ultrafarma.com.br/shampoo-stiprox-frasco-com-120-ml-ciclopirox-olamina-15>)

SE PERSISTIREM OS SINTOMAS, O MÉDICO DEVERÁ SER CONSULTADO.
ETINILESTRADIOL + NORETISTERONA - SUPRELE 28 COMPRIMIDOS É UM MEDICAMENTO. SEU USO PODE TRAZER RISCOS. PROCURE UM MÉDICO E O FARMACÊUTICO. LEIA A BULA.

Cadastre-se e recorra às novidades por e-mail

Nome

E-mail

Cadastrar

Siga-nos nas redes sociais

(<http://www.facebook.com.br/ultrafarmasaude>)

(<http://www.instagram.com/ultrafarmaoficial>)

SOBRE A ULTRAFARMA

Quem Somos ([pagina/quem-somos](#))
Nossas Lojas ([pagina/nossas-lojas](#))
Imprensa ([pagina/impressao](#))
Trabalhe Conosco ([trabalhe-conosco](#))
Premiações ([pagina/premiacoes](#))
Projetos Sociais ([pagina/responsabilidade-social](#))
Nossos Parceiros ([pagina/parceiros](#))
Conduta e Ética ([pagina/codigo-de-etica](#))

AJUDA

Cadastre-se Aqui ([identificacao](#))
Dúvidas sobre a Entrega ([pagina/duvidas-sobre-a-entrega](#))
Como Comprar ([pagina/como-comprar](#))
Compre e Ganhe ([pagina/compre-e-ganhe](#))
Denuncie pelo Portal de Ética (<https://www.linhaetica.com.br/etica/ultrafarma>)
Políticas de Segurança ([pagina/politica-de-seguranca](#))
Trocas e Devoluções ([pagina/trocas-e-devolucoes](#))
Acompanhe seu Pedido ([central-do-cliente/pedidos](#))
Atendimento por E-mail ([fale-conosco](#))
Chat Online

SERVIÇOS

Farmácia Popular (<http://portalmhs.saude.gov.br>)
ANMISA (<http://portal.anvisa.gov.br>)

FORMAS DE PAGAMENTO

Parcela em até 3x sem juros nos cartões de crédito (parcelas mínimas de 20 reais).

SELOS E CERTIFICADOS



(<http://www.ebit.com.br/ultrafarma/selo>)

(<https://www.siteblindado.com/consumidor/selo-blindado/?language=pt&hostname=www.ultrafarma.com.br>)



(<https://www.ssilabs.com/sitest/analyze.html?id=ultrafarma.com.br>)



(<https://transparencyreport.google.com/safe-browsing/search?url=ultrafarma.com.br>)

002057

Ultrafarma Saúde EIRELI - CNPJ: 02.543.945/0006-90 | Santa Isabel/SP | IE: 616.085.655.111 | AFE: 731.4211 | SIVISA: 354686, 7-000031-1,5 - Farmacêuticas Responsáveis: Dra. Fernanda Vital Batista Barbosa | CRF/SP: 65177-SP | Dra. Rose de Jesus Assis | CRF-SP: 63.178 - End.: Est. Municipal Dsp. Est. Francisco Franco, 1363 - Santa Isabel - SP | Horários de Funcionamento: Loja CD - atendimento das 7h00 às 21h00 de segunda a sexta-feira, sábado das 07h00 às 13h00, localizada na Est. Municipal Dsp. Est. Francisco Franco, 1363 - Santa Isabel - SP | Loja 3 - atendimento 24h, localizada na Av. Jabaquara, 1524 | Loja 7 - atendimento das 6h00 às 23h00, localizada na Av. Jabaquara 1583 | Outras lojas - atendimento das 7h00 às 22h00, localizadas na Av. Jabaquara, 1546 e 1.625 | Site - 24 horas por dia, todos os dias da semana. As informações contidas neste site como promoções e ofertas, não devem ser usadas para automedicação e não substituem, em hipótese alguma, a medicação prescrita pelo profissional da área médica. Somente o médico está em condições de diagnosticar qualquer problema de saúde e prescrever o tratamento adequado. Qualquer dúvida sobre prescrição médica e produtos divulgados em nosso site, entre em contato através do atendimento por e-mail ou chat online. Se preferir, você poderá se dirigir a uma de nossas lojas, pois contamos com um profissional da área para maiores esclarecimentos.

As fotos contidas em nosso site são meramente ilustrativas. Os preços e as promoções, são válidos apenas para compras via Internet. Preços e disponibilidade sujeitos a alterações no decorrer do dia. ** As parcelas mínimas nos cartões que aceitam parcelamento são de R\$ 20,00.

Copyright © 2014 - 2019 - Ultrafarma Saúde EIRELI. Todos os direitos reservados.

002058
22

600



Ministerio da Saúde
 Secretaria Executiva
 Departamento de Economia da Saúde, Investimentos e Desenvolvimento
 Coordenação Geral de Economia da Saúde
BPS - Banco de Preços em Saúde

Quinta-feira 19 Setembro 2019 17:28

GERAL

Usuário: ANDREA GESSI NUNES

Código BR: 0448798

Descrição CATMAT: ESTRADIOL, COMPOSIÇÃO-ASSOCIADO À NORETISTERONA ACETATO, CONCENTRAÇÃO:1 MG + 0,5 MG, CARACTERÍSTICAS ADICIONAIS-EM BLISTER CALENDÁRIO

PERÍODO

Data da Compra: 19/03/2018 à 19/09/2019

BPS

CÓDIGO BR	DADOS DO ITEM		DADOS DA COMPRA			DADOS DO FABRICANTE/FORNECEDOR		DADOS DA INSTITUIÇÃO			VALORES						
	DESCRIÇÃO CATMAT	UNIDADE DE FORNECIMENTO	GENÉRICO	DATA COMPRA	MODALIDADE DA COMPRA	DATA INSERÇÃO	TIPO COMPRA	FABRICANTE	FABRICANTE FORNECEDOR	NOME DA INSTITUIÇÃO	MUNICIPIO	UF	QTD ITENS COMPRADOS	PREÇO UNITÁRIO	CMED - PREÇO REGULADO	COMPETÊNCIA CMED	MEDIA PONDERADA
BR0448798	ESTRADIOL, COMPOSIÇÃO-ASSOCIADO À NORETISTERONA ACETATO, CONCENTRAÇÃO:1 MG + 0,5 MG, CARACTERÍSTICAS ADICIONAIS-EM BLISTER CALENDÁRIO	BLISTER	Não	16/08/2018	Pregão	25/08/2018	A	BIOLAB SANUS FARMACEUTIC A LTDA	FRAGNARI DE MEDICAMENTOS LTDA - EPP	MUNICIPIO DE MATAO	SP		48384	0,7130	88,7400	09/2019	0,7489
BR0448798	ESTRADIOL, COMPOSIÇÃO-ASSOCIADO À NORETISTERONA ACETATO, CONCENTRAÇÃO:1 MG + 0,5 MG, CARACTERÍSTICAS ADICIONAIS-EM BLISTER CALENDÁRIO	BLISTER	Não	13/07/2018	Pregão	08/08/2018	A	BIOLAB SANUS FARMACEUTIC A LTDA	FRAGNARI DE MEDICAMENTOS LTDA - EPP	MUNICIPIO DE MATAO	SP		48384	0,7130	88,7400	09/2019	0,7489

626

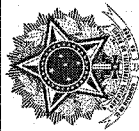

Ministerio da Saúde
Secretaria Executiva
Departamento de Economia da Saúde, Investimentos e Desenvolvimento
Coordenação Geral de Economia da Saúde
BPS - Banco de Preços em Saúde

Quinta-feira 19 Setembro 2019 17:34

GERAL

Usuário: ANDREA GESSI NUNES

Código BR: 0270929

Descrição CATMAT: PARACETAMOL, APRESENTAÇÃO:ASSOCIADO AO DIMETINDENO,HIDROXIETIL RUTOSÍDEOS, CARACTERÍSTICAS ADICIONAIS:ÁCIDO ASCÓRBICO E FENILEFRINA, DOSAGEM:500MG + 0,5MG + 15MG + 40MG + 2MG

PERÍODO

Data da Compra: 19/03/2018 à 19/09/2019

BPS

CÓDIGO BR	DADOS DO ITEM		DADOS DA COMPRA			DADOS DO FABRICANTE/FORNECEDOR		DADOS DA INSTITUIÇÃO			VALORES					
	DESCRIÇÃO CATMAT	UNIDADE DE FORNECIMENTO	DATA COMPRA	MODALIDADE DA COMPRA	DATA INSERÇÃO COMPRA	TIPO COMPRA	FABRICANTE	FABRICANTE FORNECEDOR	NOME DA INSTITUIÇÃO	MUNICIPIO	UF	QTD ITENS COMPRADOS	PREÇO UNITARIO	CMED - PREÇO REGULADO	COMPETÊNCIA CMED	MEDIA PONDERADA
BR0270929	PARACETAMOL, APRESENTAÇÃO:ASSOCIADO AO DIMETINDENO,HIDROXIETIL RUTOSÍDEOS, CARACTERÍSTICAS ADICIONAIS:ÁCIDO ASCÓRBICO E FENILEFRINA, DOSAGEM:500MG + 0,5MG + 15MG + 40MG + 2MG	COMPRIMIDO	07/01/2019	Pregão	15/04/2019	A	GLAXOSMITHK LINE BRASIL LTDA	AR FIORENZANO DISTRIBUIDORA DE MEDICAMENTOS LTDA	CONSORCIO INTERMUNICIPAL DE SAUDE	PATO BRANCO	PR	3000	0,5220	0,7900	09/2019	0,5220

Observações

"Média Ponderada

Emprega a média simples e o desvio-padrão dos preços unitários para desconsiderar os registros com preços unitários menores que a subtração do primeiro pelo segundo e maiores que a soma de ambos. Dos registros restantes, apura-se o quociente do valor total das transações pela quantidade total vendida. Ref.: Estatística para Economistas - 3ª Edição. Rodolfo Hoffmann - Pag. 39. Estes registros com preços unitários extremos são, em muitos casos, resultado de erros de especificação ou de digitação e, portanto, esta seleção homogênea e aumenta a consistência desta medida representativa.

Faie Conosco: (61) 3315-3990 bps@saude.gov.br
(61) 3315-3991 www.saude.gov.br/banco



Ministério da Saúde



Olá, o que você procura?



Drogeria São Paulo > Medicamentos > Gripes e Resfriados > Antigripais

cod: 152676

Trimedal 500mg Novartis Biociências 24 Comprimidos

A associação dos componentes de Trimedal 500mg Novartis Biociências 24 Comprimidos é capaz de aliviar os principais sintomas das gripes e resfriados: o paracetamol, agindo contra a dor e febre; o dimetindeno, combatendo os sintomas alérgicos (espirros, coriza, lacrimejamento); a fenilefrina, reduzindo a congestão da nariz e dos olhos; os rutosídeos, fortalecendo a parede dos vasos sanguíneos das vias respiratórias,...

Leia Mais

626

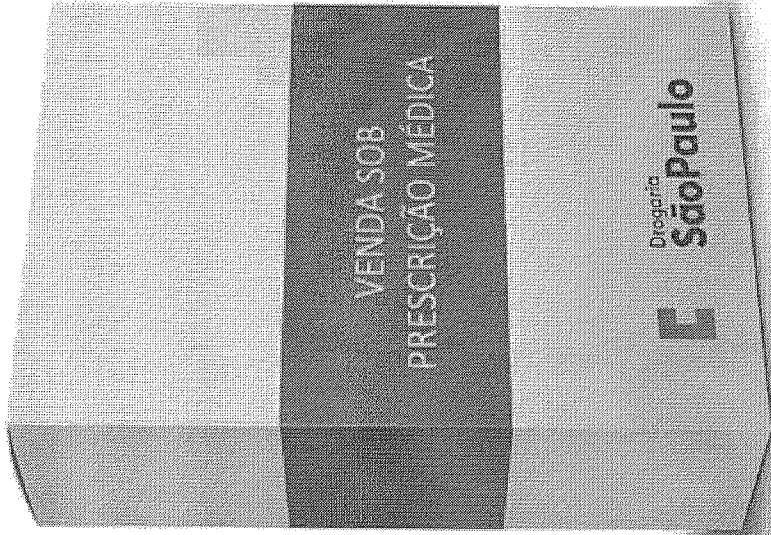

de: R\$ 25,26

R\$ 23,49

ou 1x de R\$ 23,49 (Economia de R\$ 1,77)

Quantidade:

- 1 +

Vendido e entregue por: Drogeria São Paulo

Adicionar

002061

JK

OFERTA: APROVEITE DESCONTOS EXCLUSIVOS E CUIDE BEM DE SI MESMO. SAUDE.VOCÊ

Digite seu CPF:

Validar

Digite seu CPF:

Validar

002062
JW

17/09/2019

Trimedal 500mg Novartis Biocências 24 Comprimidos - Droguaria Sao Paulo

INFORMAÇÕES

BULA

Apresentação: Comprimido

Tipo de Medicamento: Similar

Assine nossa newsletter

Assinar

Quero receber mais informações

Boleto Boleto aplicativo

Available on the App Store

INSTITUCIONAL

SERVIÇOS

CENTRAL DE DÚVIDAS

FALE CONOSCO

FORMAS DE PAGAMENTO

Cartão de crédito



Débito Online



Boleto Convênio Folha Cheque Dinheiro Lotérico



ABERTA: APROVEITE DESCONTOS EXCLUSIVOS E CUIDE BEM DE SUA SAÚDE. VOCÊ.

Digite seu CPF:

Validar

Compre online e retire na loja. O pedido fica pronto até 1 hora. E só passar 10 minutos para retirar. Simples assim.



Olá! Faça seu Login Minha Conta



Assinatura

0x Cada R\$5,00

saúde sua saúde sua luxosua saúde sua cuidados diários marcas promoção oferta do dia

Início / Trimedal



R\$25,26 QUANTIDADE: - 1 + R\$21,19

TRIMEDAL

Novartis 24 Comprimidos Revestidos VITAMINA C, DIMETINDENO, FENILEFRINA, PARACETAMOL, HIDROXICITIL

TRIMEDAL É UM MEDICAMENTO. SEU USO PODE FAZER RISCOS. PROCURE UM MÉDICO OU UM FARMACÊUTICO. LEIA A BOLA. MEDICAMENTOS PODEM CAUSAR EFEITOS INDESEJADOS. EVITE A AUTOMEDICAÇÃO: INFORME-SE COM O FARMACÊUTICO.

VENDA SOB PRESCRIÇÃO MÉDICA.

Características | Descrição | Envie sua receita

COMPRAR

Adicionar aos favoritos

Veja Também

Formas de Entrega

Calcula frete Retire na loja (somente cartão de crédito) CEP: CALCULAR

OFERTA DRY Antitranspirante 150 ml R\$6

compre junto com trimedal

OFERTA Elite 15 R\$5,10

OFERTA Repantal 30g R\$14,79

OFERTA Antitranspirante 50 ml R\$4,10

Table with 2 columns: Características, Descrição Do Produto. Rows include Código do Produto, Quantidade, Registro MS, EAN, Marca, Buta, Principio Ativo, Fabricante, Peso, Doseagem.

002063



BUSCAR POR

REMÉDIO

A B C D E F G H I J K L M N O P Q R S T U V W X Y Z #

Piportil L4

Princípio ativo: palmitato de pipotiazina

Indicações de Uso

Psicoses crônicas. Psiquiatria infantil. Manifestações de agressividade.

Efeitos Colaterais

Piportil L4, de modo geral, tem uma boa tolerabilidade. As reações adversas que podem eventualmente ocorrer são: sonolência ou sedação. Discinesias. Síndrome extrapiramidal. Hipotensão ortostática. Secura na boca, constipação, retenção urinária. Impotência, frigidez, amenorréia, galactorrêa, ginecomastia, hiperprolactinemia. Fotossensibilização, icterícia colestática (raros).

[Bula completa](#)

Preços

Produto	Apresentação	Preço Máximo em SP
Piportil L4	25 Mg/ml Sol Inj Cx 3 Amp Vd Amb X 1 MI	R\$ 40.56
Piportil L4	25 Mg/ml Sol Inj Cx 1 Amp Vd Amb X 4 MI	R\$ 46.87

Atenção: Consulte um médico antes de tomar qualquer medicamento. O conteúdo disponibilizado por este site não pode em hipótese alguma substituir uma consulta médica. Tomar remédios ou iniciar tratamentos sem acompanhamento pode ser extremamente perigoso para sua saúde.

A Remediopédia tem como objetivo proporcionar informações sobre medicamentos de forma clara e objetiva. A Remediopédia não se responsabiliza pelo uso das informações disponibilizadas aqui.

Piportil L4 - © Remediopédia 2012

646
x
645

O MELHOR PREÇO PIPORTIL I4 25 MG SOL INJETAVEL CAIXA 3 AMPOLA X 1 ML ESTÁ AQUI NA FARMÁCIA MIX

002066

de R\$ 58,95

Em 3x R\$ 19,10 no cartão de crédito**

por **R\$ 53,06**

Subtotal: R\$ 0,00

ENVIAR RECEITA

Este produto tem comercialização proibida pela internet

MEDICAMENTO SUJEITO A CONTROLE ESPECIAL - PORTARIA Nº 344 - 01/02/1999 - MINISTÉRIO DA SAÚDE

Por determinação da **Anvisa** este medicamento não pode ser comercializado por maiores informações entre em contato com nosso Televidas.

Televidas: 11 3990-7720

+ Principal Indicação

+ Ficha Técnica

MAIS INFORMAÇÕES SOBRE O PRODUTO:

LEIA A BULA

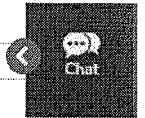

6415

Dúvidas? Clique Aqui!

648

BPS Banco de Preços em Saúde



Ministerio da Saúde
 Secretaria Executiva
 Departamento de Economia da Saúde, Investimentos e Desenvolvimento
 Coordenação Geral de Economia da Saúde
BPS - Banco de Preços em Saúde

Quinta-feira 19 Setembro 2019 17:41

GERAL

Usuário: ANDREA GESSI NUNES

Código BR: 0352847

Descrição CATMAT: PIPOTIAZINA PALMITATO, CONCENTRAÇÃO:25 MG/ML, FORMA FARMACÉUTICA:SOLUÇÃO INJETÁVEL

PERÍODO

Data da Compra: 19/03/2018 à 19/09/2019

BPS

CÓDIGO BR	DESCRIÇÃO CATMAT	DADOS DO ITEM			DADOS DA COMPRA			DADOS DO FABRICANTE/FORNECEDOR			DADOS DA INSTITUIÇÃO					VALORES			MÉDIA PONDERADA
		UNIDADE DE FORNECIMENTO	GENÉRICO	DATA COMPRA	MODALIDADE DA COMPRA	DATA INSERÇÃO	TIPO COMPRA	FABRICANTE	FORNecedor	NOME DA INSTITUIÇÃO	MUNICIPIO	UF	QTD ITENS COMPRADOS	PREÇO UNITARIO	PREÇO REGULADO	CMED - PREÇO REGULADO	COMPETENCIA CMED		
BR0352847	PIPOTIAZINA PALMITATO, CONCENTRAÇÃO:25 MG/ML, FORMA FARMACÉUTICA:SOLUÇÃO INJETÁVEL	AMPOLA 4,00 ML	Não	02/05/2018	Pregão	16/08/2018	A	SANOFI-AVENTIS FARMACEUTIC A LTDA	CMH - CENTRAL DE MEDICAMENTOS HOSPITALARES - EIRELI - ME	FUNDO MUNICIPAL DE SAUDE	LOBATO	PR	100	64,1000	0,0000	N/A	72,1850		
BR0352847	PIPOTIAZINA PALMITATO, CONCENTRAÇÃO:25 MG/ML, FORMA FARMACÉUTICA:SOLUÇÃO INJETÁVEL	AMPOLA 4,00 ML	Não	23/04/2018	Pregão	16/07/2018	A	SANOFI-AVENTIS FARMACEUTIC A LTDA	CIENTIFICA MEDICA HOSPITALAR LTDA	FUNDO MUNICIPAL DE SAUDE	XINGUARA	PA	300	74,8800	50,8300	09/2019	72,1850		

Observações

*Média Ponderada

Emprega a média simples e o desvio-padrão dos preços unitários para desconsiderar os registros com preços unitários menores que a subtração do primeiro pelo segundo e maiores que a soma de ambos. Dos registros restantes, apura-se o quociente do valor total das transações pela quantidade total vendida. Ref.: Estatística para Economistas - 3ª Edição, Rodolfo Hoffmann - Pag. 39. Estes registros com preços unitários extremos são, em muitos casos, resultado de erros de especificação ou de digitação e, portanto, esta seleção homogênea e aumenta a consistência desta medida representativa."

Fale Conosco: (61) 3315-3990 bps@saude.gov.br
 (61) 3315-3991 www.saude.gov/banco



Ministerio da Saúde

Página 1 de 1

002067

647



Ministerio da Saúde
 Secretaria Executiva
 Departamento de Economia da Saúde, Investimentos e Desenvolvimento
 Coordenação Geral de Economia da Saúde
BPS - Banco de Preços em Saúde

Quinta-feira 19 Setembro 2019 17:48

GERAL

Usuário: ANDREA GESSI NUNES

Código BR: 0275122

Descrição CATMAT: PIRACETAM, CONCENTRAÇÃO:60 MG/ML, APRESENTAÇÃO:SOLUÇÃO ORAL

PERÍODO

Data da Compra: 19/03/2018 à 19/09/2019

BPS

CÓDIGO BR	DESCRIÇÃO CATMAT	DADOS DO ITEM			DADOS DA COMPRA			DADOS DO FABRICANTE/FORNECEDOR		DADOS DA INSTITUIÇÃO			VALORES			MÉDIA PONDERADA	
		UNIDADE DE FORNECIMENTO	GENÉRICO	DATA COMPRA	MODALIDADE DA COMPRA	DATA INSERÇÃO	TIPO COMPRA	FABRICANTE	FORNecedor	NOME DA INSTITUIÇÃO	MUNICÍPIO	UF	QTD ITENS COMPRADOS	PREÇO UNITÁRIO	CMED - PREÇO REGULADO		COMPETÊNCIA CMED
BR0275122	PIRACETAM, CONCENTRAÇÃO:60 MG/ML, APRESENTAÇÃO:SOLUÇÃO ORAL	FRASCO 110,00 ML	Não	07/01/2019	Pregão	15/04/2019	A	BIOSINTÉTICA FARMACEUTICA LTDA	GRAMS & GRAMS LTDA - ME	CONSORCIO INTERMUNICIPAL DE SAUDE	PATO BRANCO	PR	1500	11,0000	10,6500	09/2019	11,3293
BR0275122	PIRACETAM, CONCENTRAÇÃO:60 MG/ML, APRESENTAÇÃO:SOLUÇÃO ORAL	FRASCO 110,00 ML	Não	17/04/2018	Pregão	14/05/2018	A	BIOSINTÉTICA FARMACEUTICA LTDA	HORTOPLUS PRODUTOS ODONTOLÓGICOS S E HOSPITALARES LTDA - ME	MUNICÍPIO DE GUAMIRANGA	GUAMIRANGA A	PR	50	11,1800	10,6500	09/2019	11,3293
BR0275122	PIRACETAM, CONCENTRAÇÃO:60 MG/ML, APRESENTAÇÃO:SOLUÇÃO ORAL	FRASCO 110,00 ML	Não	11/05/2018	Pregão	10/10/2018	A	BIOSINTÉTICA FARMACEUTICA LTDA	COMERCIO DE ARTIGOS MEDICOS HOSPITALARES LTDA	CONSORCIO INTERMUNICIPAL DE SAUDE	PATO BRANCO	PR	700	11,3400	10,6500	09/2019	11,3293

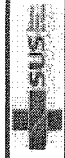

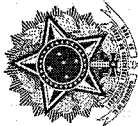

Quinta-feira 19 Setembro 2019 17:48

GERAL

Usuário: ANDREA GESSI NUNES

CÓDIGO BR	DESCRIÇÃO CATMAT	DADOS DO ITEM		DADOS DA COMPRA			DADOS DO FABRICANTE/FORNECEDOR		DADOS DA INSTITUIÇÃO			VALORES			MÉDIA PONDERADA		
		UNIDADE DE FORNECIMENTO	GENÉRICO	DATA COMPRA	MODALIDADE DA COMPRA	DATA INSERÇÃO	TIPO COMPRA	FABRICANTE	FABRICANTE FORNECEDOR	NOME DA INSTITUIÇÃO	MUNICÍPIO	UF	QTD COMPRADOS	PREÇO UNITÁRIO		PREÇO REGULADO	COMPETÊNCIA CMED

Observações

"Média Ponderada

Emprega a média simples e o desvio-padrão dos preços unitários para desconsiderar os registros com preços unitários menores que a subtração do primeiro pelo segundo e maiores que a soma de ambos. Dos registros restantes, apura-se o quociente do valor total das transações pela quantidade total vendida. Ref.: Estatística para Economistas - 3ª Edição, Rodolfo Hoffmann - Pag. 39. Estes registros com preços unitários extremos são, em muitos casos, resultado de erros de especificação ou de digitação e, portanto, esta seleção homogeneiza e aumenta a consistência desta medida representativa."

Fale Conosco: (61) 3315-3990 bps@saude.gov.br
 (61) 3315-3991 www.saude.gov/banco



Ministério da Saúde

Nossas Lojas <https://www.drogasuper.com.br/nossas-lojas>
 Faça seu login <https://www.drogasuper.com.br/identificacao>
 Cadastre-se <https://www.drogasuper.com.br/cadastro>

UIDADOS COM O BEBÊ

[S://WWW.DROGAOSUPER.COM.BR/DEPARTAMENTO/5333/03/CUIDADOS-DIARIOS](https://www.drogasuper.com.br/departamento/5333/03/CUIDADOS-DIARIOS) - [- \(HTTPS://WWW.DROGAOSUPER.COM.BR/DEPARTAMENTO/5326/04/CUIDADOS-FEMININOS\)](https://www.drogasuper.com.br/departamento/5326/04/CUIDADOS-FEMININOS)

HOME (HTTPS://WWW.DROGAOSUPER.COM.BR/HOME) / MEDICAMENTOS

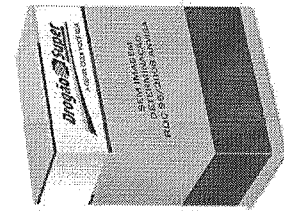

NOOTRON INFANTIL 60 MG 110 ML XAROPE
 110 mL Xarope
 cod. do produto: 11121

achê

<https://www.drogasuper.com.br/marca.asp?idMarca=4775>

por: **R\$ 14,72**

COMPRAR
 Incluir no carrinho e continuar comprando

https://static.drogasuper.com.br/multifotos/vermelho_e_fermidu_som.jpg
 Simulador de Parcelas
 Indicar este produto https://www.drogasuper.com.br/recomendar_produto.asp?idProduto=104647
 Pedir de presente https://www.drogasuper.com.br/pedir_presente.asp?idProduto=104647

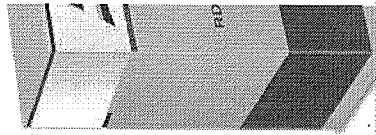

www.drogasuper.com.br está solicitando:

Mostrar notificações

Participando de: [ShopBack](http://www.shopback.com.br) (http://www.shopback.com.br)

AGORA NÃO PERMITE

Compartilhar

INDICAÇÃO CONTRA-INDICAÇÃO POSOLOGIA

LEIA A BULA (VISUALIZAR_BULA.ASP?NOMEARQUIVOBULA=7896181901594.PDF)

NOOTRON INFANTIL 60 MG 110 ML XAROPE em promoção parcelado sem juros é no Drogão Super!
 Este medicamento é indicado para Dislexia (distúrbios do aprendizado) ocorrendo melhora na memorização, atenção e vigilância. Distúrbios de adaptação ao meio (familiar, escolar e social), de comportamento e do pensamento (coordenação de idéias, julgamento, raciocínio, compreensão e performances intelectuais), de causa neurológica ou psíquica.
 Crises de perda de fôlego, manifestado por cianose e perda de consciência durante a fase expiratória do choro.

Princípio Ativo: Piracetam
 Registro MS: 1121300130029
 Classe terapêutica: Nootropicos

ADVERTÊNCIA DO MINISTÉRIO DA SAÚDE
NOOTRON INFANTIL 60 MG 110 ML XAROPE É UM MEDICAMENTO. SEU USO PODE TRAZER RISCOS. PROCURE O MÉDICO E O FARMACÊUTICO. LEIA A BULA

Produtos Relacionados



NOOTRON 400 MG 60 COMPRIMIDOS
 60 Comprimidos
 de: **R\$ 36,96**
 por: **R\$ 30,07**

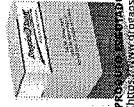

NOOTRON 400 MG 60 COMPRIMIDOS
 60 Comprimidos
 de: **R\$ 36,96**
 por: **R\$ 30,07**

NOOTRON 400 MG 60 COMPRIMIDOS
 60 Comprimidos
 de: **R\$ 36,96**
 por: **R\$ 30,07**

ou 6x R\$ 56,79 Sem Juros

INCLUIR NA CESTA

OPINIÃO DOS CLIENTES

Avalie este Produto: https://static.drogasuper.com.br/multifotos/vermelho_e_fermidu_som.jpg
 Não há avaliações para este produto.

Nenhuma opinião informada sobre o produto.

O que você já viu

Limpar Histórico



002070

www.drogasuper.com.br está solicitando:

Mostrar notificações

Participando de: [ShopBack](http://www.shopback.com.br) (http://www.shopback.com.br)

AGORA NÃO PERMITE

NOOTRON INFANTIL 60 MG 110 ML XAROPE
(HTTPS://WWW.DROGASUPER.COM.BR/PRODUTO/
INFANTIL-60-MG-110-ML-XAROPE)

110 mL Xarope

Aché (https://www.drogasuper.com.br/fornecedor.asp?
fornecedor=3398&fornecedor=461465)

R\$ 14,72

INCLUIR NA CESTA

CADASTRE SEU E-MAIL E FIQUE POR DENTRO DAS NOVIDADES DROGÃO SUPER

SEMPRE EM ATUALIZAÇÃO

enviar

INSTITUCIONAL

Quem Somos (https://www.drogasuper.com.br/quem-somos)
Nossas Lojas (https://www.drogasuper.com.br/nossas-lojas)
Indique este site (https://www.drogasuper.com.br/central-site)
Cadastre-se (https://www.drogasuper.com.br/cadastro-de-entrega)
Fale Conosco (https://www.drogasuper.com.br/file-e-devolucao)
Trabalhe Conosco (https://trabalhe.conosco.drogasuper.com.br/formulario-de-pagamento)
Blog (https://www.drogasuper.com.br/blog-avocibam)
(http://blog.drogasuper.com.br)

CENTRAL DE RELACIONAMENTO

Central do Cliente (https://www.drogasuper.com.br/central-do-cliente)
Convênio com Empresas (convniada.asp)
Nossas Lojas (https://www.drogasuper.com.br/central-site)

SEGURANÇA

SEMPRE EM ATUALIZAÇÃO
SIGA A DROGÃO SUPER (https://www.facebook.com/DrogasSuper)
Gbit (https://www.instagram.com/Drogasuperoficial)
Nossas Lojas (https://salo.drogasuper.com.br/loja/Eloja/DealhesaLoja/7063E-4322-9A85-7E47C64893F1)
Nossas Lojas (https://www.abit.com.br/iselo)

ACETAMOS

Central do Cliente (https://www.drogasuper.com.br/central-do-cliente)
Convênio com Empresas (convniada.asp)
Nossas Lojas (https://www.drogasuper.com.br/central-site)
Cadastre-se (https://www.drogasuper.com.br/cadastro-de-entrega)
Fale Conosco (https://www.drogasuper.com.br/file-e-devolucao)
Trabalhe Conosco (https://trabalhe.conosco.drogasuper.com.br/formulario-de-pagamento)
Blog (https://www.drogasuper.com.br/blog-avocibam)
(http://blog.drogasuper.com.br)

A Drogão Super segue as determinações da Anvisa

As informações contidas neste site não devem ser usadas para automedicação e não substituem em hipótese alguma, as orientações dadas pelo profissional da área médica. Somente o médico está apto a diagnosticar qualquer problema de saúde e prescrever o tratamento adequado.

Ao persistirem os sintomas um médico deverá ser consultado. Medicamentos podem trazer riscos. Procure o médico e o farmacêutico. Leia a bula.

O Drogão Super segue as determinações da:

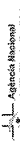

jet (https://www.jet.com.br)



Blog (http://blog.drogasuper.com.br)

Todas as imagens deste site são meramente ilustrativas. A disponibilidade de produtos varia de acordo com a quantidade em estoque. Os preços, promoções, frete e condições de pagamento são exclusivos para compras pela Loja Virtual. As imagens dos produtos são meramente ilustrativas e a Drogão Super se reserva o direito de guardar por quaisquer eventuais erros de informações.

DROGÃO DROGARIAS | Av. Antônio Dieckerichsen, 93 | Jardim América | Ribeirão Preto - SP | CNPJ: 58.195.413/0052-07 Matr. CNPJ: 58.195.413/0001-59
CEV: 354540218-477-401299-17

Farmacêutico responsável: Carolina Rosato Cruz Paiva | CRFSP: 37.298

www.drogasuper.com.br está solicitando:

Mostrar notificações

Patenteado por: SigaBraz (http://www.shopback.com.br)

AGORA NÃO

FERNANDES

https://www

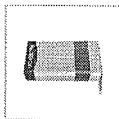

(ht)

0.0

15% OFF



IMAGEM AMPLIADA

NOOTRON XAROPE PEDIÁTRICO 110ML

Produto com a qualidade: BIOSINTÉTICA (/marca=/biosintetica) | Código: 74344

R\$ 14,72

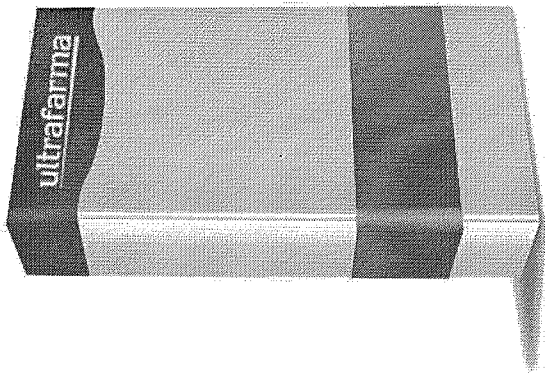
R\$ 12,51 cada

- 1 +

COMPRAR: /Nootron-Xarope-Pediátrico-110-ml-3faca0%3dfavoritos

+ Adicionar à cesta

Calcule o frete e prazo de entrega

Digite o CEP

Calcule o frete e prazo de entrega

http://www.silscapex.br

ACUMULE DESCONTOS NAS SUAS COMPRAS
Clique aqui (/clubesidney-oliveira) e faça parte do Clube de Descontos Sidney Oliveira.

VEJA OUTRAS OFERTAS

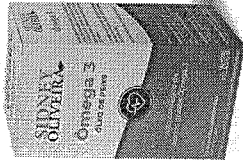

70% OFF

FRETE GRÁTIS*

ÔMEGA 3 ÓLEO DE PEIXE
1000MG - SIDNEY OLIVEIRA 30
CAPSULAS GELATINOSAS

R\$ 19,90

R\$ 5,99 cada

(https://www.ultrafarma.com.br/omega-3-oleo-de-peixe-1000mg-sidney-oliveira-30-capsulas-gelatinosas)



34% OFF

SORO FISIOLÓGICO SORIMAX
500ML - USO EXTERNO

R\$ 5,16

R\$ 3,42

(https://www.ultrafarma.com.br/soro-fisiologico-sorimax-500ml-uso-externo)



21% OFF

FRETE GRÁTIS*

BLOQUEADOR DE ODORES
SANITÁRIOS FREECO SPRAY
SIDNEY OLIVEIRA 60ML

R\$ 17,80

R\$ 14,00 cada

(https://www.ultrafarma.com.br/bloqueador-de-odores-sanitarios-freeco-spray-sidney-oliveira-60ml)

DESCRIÇÃO

Indicações: Está indicado para o tratamento sintomático da síndrome psico-orgânica cujas características melhoradas pelo tratamento são: perda de memória, alterações da atenção e falta de direção, tratamento de acidente vascular cerebral e de suas seqüelas, principalmente afasia, tratamento de dislexia em crianças, em associação com medidas apropriadas tais como logopedia, tratamento de vertigem e alterações de equilíbrio associadas.

Contraindicações: Contraindicado para pacientes com hipersensibilidade conhecida à qualquer um dos componentes da fórmula. É contraindicado também para pacientes com hemorragia cerebral e com doença renal em estágio final.

002072

647

Reações adversas: Pode ocorrer aumento de peso, nervosismo, sonolência e depressão.

OUTRAS INFORMAÇÕES

- **Código do produto:** 74344
- **Registro MS:** 1121300150029
- **Princípio Ativo:** piracetam

SE PERSISTIREM OS SINTOMAS, O MÉDICO DEVERÁ SER CONSULTADO.
NOOTRON XAROPE PEDIÁTRICO 110ML É UM MEDICAMENTO. SEU USO
PODE TRAZER RISCOS. PROCURE UM MÉDICO E O FARMACÊUTICO. LEIA A
BULA.

Cadastre-se e receba nossas
novidades por e-mail

Nome

E-mail

Cadastrar

Siga-nos nas
redes sociais

(<http://www.facebook.com.br/ultrafarmasaude>)
(<http://www.instagram.com/ultrafarmaoficial>)

SOBRE A ULTRAFARMA	AJUDA	SERVIÇOS
Quem Somos (/pagina/quem-somos)	Cadastre-se Aqui (/identificacao)	Farmácia Popular (http://portalm.s.saude.gov.br)
Nossas Lojas (/pagina/nossas-lojas)	Dúvidas sobre a Entrega (/pagina/duvidas-sobre-a-entrega)	Portal Anvisa (http://portal.anvisa.gov.br)
Imprensa (/pagina/impressao)	Como Comprar (/pagina/como-comprar)	
Trabalhe Conosco (/trabalhe-conosco)	Compre e Ganhe (/pagina/compre-e-ganhe)	
Premiações (/pagina/premiacoes)	Denuncie pelo Portal de Ética (https://www.linhaetica.com.br/etica/ultrafarma)	
Projetos Sociais (/pagina/responsabilidade-social)	Políticas de Segurança (/pagina/politica-de-seguranca)	
Nossos Parceiros (/pagina/parceiros)	Trocas e Devoluções (/pagina/trocas-e-devolucoes)	
Condição e Ética (/pagina/codigo-de-etica)	Acompanhe seu Pedido (/central-do-cliente/pedidos)	
	Atendimento por E-mail (/fale-conosco)	

Chat Online

FORMAS DE PAGAMENTO

Parcela em até 3x sem juros nos cartões de crédito (parcelas mínimas de 20 reais).

SELOS E CERTIFICADOS



(<http://www.ebit.com.br/ultrafarma/selo>)

(<https://www.siteblindado.com/consumidor/selo-blindado/?language=pt&hostname=www.ultrafarma.com.br>)



(<https://www.ssilabs.com/sitest/analyze.html?id=ultrafarma.com.br>)



(<https://transparencyreport.google.com/safe-browsing/search?url=ultrafarma.com.br>)



Ultrafarma Saúde EIRELI - CNPJ: 02.543.945/0004-90 | Santa Isabel/SP | IE: 614.085.655.111 | AFE: 731.4211 | SWISA: 354480110-477-000031-1-5 - Farmacêuticas Responsáveis: Dra. Fernanda Vital Batista Barbosa | CRF/SP: 65177-SP | Dra. Rose de Jesus Assis | CRF-SP: 63.178 - End: Est. Municipal Dep. Est. Francisco Franco, 1363 - Santa Isabel - SP | Horários de Funcionamento: Loja CD - atendimento das 7h00 às 21h00 de segunda a sexta-feira, sábado das 07h00 às 13h00, localizada na Est. Municipal Dep. Est. Francisco Franco, 1363 - Santa Isabel - SP | Loja 3 - atendimento das 24h, localizada na Av. Jabouara, 1524 | Loja 7 - atendimento das 6h00 às 23h00, localizada na Av. Jabouara 1583 | Outras lojas - atendimento das 7h00 às 22h00, localizadas na Av. Jabouara, 1546 e 1525 | Site - 24 horas por dia, todos os dias da semana. As informações contidas neste site como promoções e ofertas, não devem ser usadas para automedicação e não substituem a prescrição médica. Qualquer dúvida sobre prescrição médica e produtos divulgados em nosso site, entre em contato através do atendimento por e-mail ou chat online. Se preferir, você poderá se dirigir a uma de nossas lojas, pois contamos com um profissional da área para maiores esclarecimentos.
As fotos contidas em nosso site são meramente ilustrativas. Os preços e as promoções, são válidos apenas para compras via Internet. Preços e disponibilidade sujeitos a alterações no decorrer do dia. ** As parcelas mínimas nos cartões que aceitam parcelamento são de R\$ 20,00.
Copyright © 2014 - 2019 - Ultrafarma Saúde EIRELI. Todos os direitos reservados.

002073

653

Compre online Retire na Loja

O que deseja encontrar?

Inicio / Tamarine 12mg

Quantidade: - 1 + R\$61,75

comprar

CEP:

OK

Compre por Categoria

Tamarine 12mg Hypera

20 Cápsulas
CASSIA ANGUSTIFOLIA WAHL-CASSIA
FISTULA L

4,7 ★★★★★

Adicionar aos favoritos

Tamarine cápsula é indicado para o tratamento sintomático de intestino preso, das constipações primárias e secundárias e na preparação para exames radiológicos e endoscópicos.

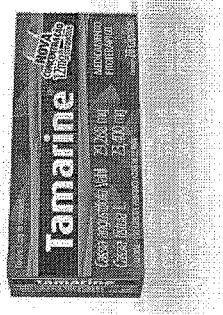

mais visualizações

Pessoas que viram Tamarine 12mg, acabaram comprando

Protetor Solar Physical Fusion UV Skinceuticals 50ml R\$159,00

Protetor Solar Facial Antheolis Airlicium La Roche-Posay 50g R\$89,90

Suplemento Vitamínico Eximnia Eximnia 30 Comprimidos R\$138,99

Sabonete de Glicerina Granado Granatip 90g R\$4,99

Condicionador OX Reconstrução OX 200ml R\$15,29

Kit Lenços de Papel Dualete de Bolso Sofy's 1 Unidade R\$5,10

Quem viu os produtos que você viu, também viu

Protetor para os Pés Needs 25mm x 4,5m Needs 1 Unidade preço unitário: R\$6,95

Escova Dental Bitufo Class Soft Pós Bitufo 1 Unidade R\$6,89

Shampoo Bed Head Urban Anti-dotes Bed Head 750ml R\$119,92

Veja avaliações de quem já comprou

As avaliações são coletadas por e-mail após a entrega do produto e auxiliadas pela Trusteox que certifica que as opiniões são reais.

Quem comprou este produto, também comprou



Leve 3 unidades por R\$ 6,95 Cada

002074

Descrição do Produto

Tamarine cápsula é uma associação das plantas medicinais Senna alexandrina e Casca de laranja, com efeito laxativo que provoca uma atção fisiológica das secreções dos mucosos do trato digestivo. As cápsulas de tamarine 12mg de sennosídeos apresentam o dobro da concentração das substâncias se comparadas às cápsulas de 6mg de tamarine. Esta concentração (12mg) assegura a melhoria da acção laxativa e potencialização deste efeito, sem comprometer o perfil de segurança do medicamento, proporcionando uma maior comodidade posológica. A acção de tamarine cápsula é prevista por um período entre 8 a 10 horas.

SE PERSISTIREM OS SINTOMAS, O MÉDICO DEVERÁ SER CONSULTADO. TAMARINE É UM MEDICAMENTO. SEU USO PODE TRAZER RISCOS. PROCURE O MÉDICO E O FARMACÊUTICO. LEIA A BULA.

Características do Produto

Origem do Produto	60852
EAN	788609406594
Peso	17,5g
Quantidade	20 Cápsulas
Marca	Hypera
Fabricante	Hypera
Bula	Leia a bula
Registro MS	1781701230548
Principio Ativo	CASSIA ANGIUSTIFOLIA, VAHLCASIA HISTUAL
Dosegem	12mg

Guia

★★★★★ **9** **Mistbox**

★★★★★ **9** **Mistbox** (C)
 ★★★★★ **9** **Mistbox** (D)
 ★★★★★ **9** **Mistbox** (E)
 ★★★★★ **9** **Mistbox** (F)

nota **4.7** de 5

★★★★★ **4** **Profundo bom, mas infelizmente preço absurdamente caro p quem necessita de uso contínuo. Leia mais**

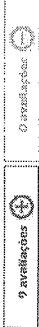

[veja todas as avaliações]

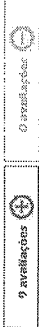

[veja todas as avaliações]

Avaliações reais, autênticas por MUSTBOX

Descubra nosso APP

Serviços
 Farmacêutico Drogasil
 Nossa Loja
 Programas dos Laboratórios
 Diversos

Atendimento
 Central de Atendimento
 Como comprar no site
 Formas de pagamento
 Disponíveis
 prazo de entrega
 reembolso
 troca ou devolução
 produtos mais buscados

Minha Conta
 Criar nova conta
 Alterar dados pessoais
 Editar endereço
 Acompanhar um pedido
 Minha história
 Drogasil em Comunidade
 Trabalhe Conosco
 Imprensa
 Investidores
 Política de Privacidade

[Entrar e ao seu lado](#)
[@drogasil.com](#)
[drogasil.com](#)



Solo Clearsale

A Drogasil segue as determinações de

Rua Drogasil SA | DROGASIL | CEP 05359-001 | São Paulo (SP) | Horário de Atendimento: Seg. a Dom. das 7h às 19h | 3755-2275 | Telex: 2004-8007, 2ª a Sábado, das 8h às 20h | SAC - Serviço de Atendimento ao Cliente: 3004-8007, Dúvidas, dúvidas e reclamações: atendimento@drogasil.com.br | Rua Rosa Belini Marques | CEP 42420 | Belo Horizonte (MG) | Ações: 355090801-477-024631-7. As informações deste site não devem ser usadas para automedicação e não substituem, em hipótese alguma, as orientações dadas pelo profissional da área médica. Somente o médico está apto a diagnosticar a doença e prescrever o tratamento adequado. Ao pesquisar em nosso site, os preços e promoções disponíveis no site são válidas apenas para os produtos disponíveis em nosso site. A Drogasil SA trabalha com as tecnologias mais avançadas, com a segurança de nossos produtos e a privacidade de nossos clientes. A Drogasil SA trabalha com as tecnologias mais avançadas, com a segurança de nossos produtos e a privacidade de nossos clientes.

Política de privacidade | © 2018 RD. Todos os direitos reservados.

002075

Olá, o que você procura?

Drogeria Sao Paulo > Saúde e Bem Estar > Remédios > Laxantes e reguladores intestinais

cod: 500186

Tamarine 12mg 20 Cápsulas

Tamarine 12mg 20 cápsulas é um medicamento fitoterápico indicado para alívio da prisão de ventre com tempo de ação previsível que age entre 8 e 10 horas após a ingestão.

Leia Mais

OFERTA: APROVEITE DESCONTOS EXCLUSIVOS E CUIDE BEM DE
SUA SAÚDE VOCE.

Validar

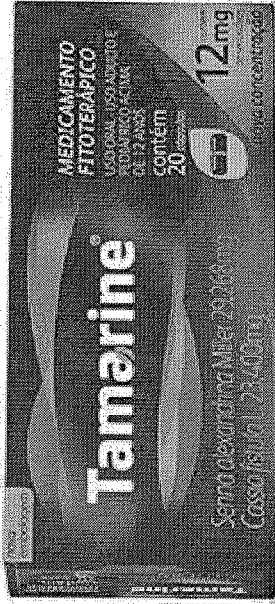

de: R\$ 61,75

R\$ 50,00

ou 1x de R\$ 50,00 (Economia de R\$ 11,75)

Quantidade:

- 1 +

Vendido e entregue por: Drogeria Sao Paulo



OFERTA: APROVEITE DESCONTOS EXCLUSIVOS E CUIDE BEM DE
SUA SAÚDE VOCE.

Validar

002076

JR

653

INFORMAÇÕES

PRODUTOS PATROCINADOS

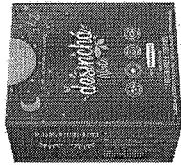

Desinchá Noite Com 60 Sachês

por: **R\$89,90**

Comprar

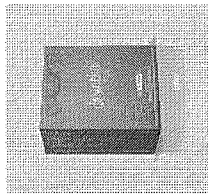

Chá Desinchá 60 Unidades

por: **R\$89,90**

Comprar

AVALIAÇÃO MÉDIA

Tem esse produto? Seja o primeiro a avaliá-lo!

OFERTA: APROVEITE DESCONTOS EXCLUSIVOS E CUIDE BEM DE SUA SAUDE VOCE. Digite seu CPF:

Validar

DÚVIDAS DOS CONSUMIDORES

Tem alguma dúvida sobre este produto? Pergunte ao lojista e a outros compradores!

Perdido ou danificado o produto? Quer saber mais sobre o produto? Pergunte ao lojista e a outros compradores!

Enviar pergunta

Quero nossa fanpage



Assine nossa newsletter

Assinar

Baixe nosso aplicativo



INSTITUCIONAL

SERVIÇOS

CENTRAL DE DÚVIDAS

FALE CONOSCO

FORMAS DE PAGAMENTO

Cartão de crédito



Débito Online

OFERTA: APROVEITE DESCONTOS EXCLUSIVOS E CUIDE BEM DE SUA SAUDE VOCE. Digite seu CPF:

Validar

002077



Diã Faça seu Login Minha Conta

saúde coisas de criança sua beleza cuidados diários nossos diários promoções oferta do dia

início / Tamarine 12mg

QUANTIDADE: - 1 + R\$61,75



TAMARINE 12MG

Hypera 20 Cápsulas CASSIA, ANGIUSTIFOLIA YAHIL, CASSIA, FISTULA L

Tamarine cápsula é indicado para o tratamento sintomático de intestino preso, das constipações primárias e secundárias e na preparação para exames radiológicos e endoscópicos.

Características | Descrição

COMPRAR

Adicionar aos favoritos

Veja Também



LENÇOS DE PAPEL KLEENEX

R\$4,24

LIST

R\$1



LIST

R\$1

compre junto com tamarine 12mg

Profuse 30g CREME DENSIFICADOR PRO... R\$198,50

Elite 150 Folhas LENÇOS DE PAPEL SOFTY'S R\$9,18

Nivea 85g SABONETE NIVEA TOQUE DE... R\$1,89

Descrição Do Produto

Table with 2 columns: Características, Descrição Do Produto. Rows include Código do Produto, Quantidade, Bula, Dosagem, EAN, Marca, Registro MS, Peso, Fabricante, and Princípio Ativo.

os produtos mais comprados nesta categoria são

002078

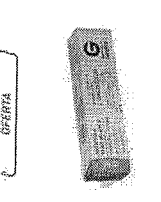

MEYER
NISTATINA 100.000U/G + 0X...
Meiteley
60g

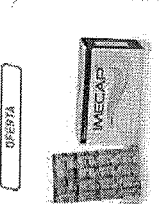

MEYER
IMECAP HAIR
Imecap
66 Cápsulas

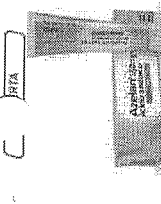

MEYER
AZELAN 150MG/G
Bayer
30g Bel

Veja avaliações de quem já comprou

As avaliações são coletadas por e-mail após a entrega do produto e auditadas pela Trustvox que certifica que as opiniões são reais.

GUIA
AVALIAÇÕES

★★★★★ **21** IUSHUOX

★★★★★ (17)
★★★★★ (3)
★★★★★ (2)
★★★★★ (2)

nota 4.7 de 5

Medicamento de uso cotidiano que me proporciona viver com qualidade. *Leia mais*

★★★★★
4 pessoas acharam esta avaliação útil

21 AVALIAÇÕES

★★★★★ (7)
★★★★★ (3)
★★★★★ (2)
★★★★★ (2)

nota 4.7 de 5

Sóia em espículas, seja em geléia, é bem eficiente. *Leia +*

★★★★★
★★★★★
★★★★★
★★★★★

8 AVALIAÇÕES

Produto eficiente e fácil de tomar. Bom para adultos e crianças (inclusive como geléia). *Leia +*

★★★★★
★★★★★
★★★★★
★★★★★

8 AVALIAÇÕES

Eu uso há meses como *Leia +*

★★★★★
★★★★★
★★★★★
★★★★★

8 AVALIAÇÕES

Para sua finalidade o resultado é excelente: suave e eficiente. *Leia +*

★★★★★
★★★★★
★★★★★
★★★★★

8 AVALIAÇÕES

Indico, porém deve consultar o médico, é excelente para minha mãe e quem usa. *Leia +*

★★★★★
★★★★★
★★★★★
★★★★★

8 AVALIAÇÕES

(veja todas as avaliações)

Avaliações reais, auditadas por **TRUSTVOX**

Sua loja favorita

Sustentabilidade

Trabalhe conosco

Próxima

Investimentos

Política de Privacidade

Nossas lojas

Programas de laboratório

Univers

Minha conta

Meus pedidos

Acompanhar pedidos

Atendimento

Central de Atendimento

Como utilizar o site

Formas de pagamento disponíveis

Praça de Entressa

Rua Brasil

Trouva ou avaliação

Produtos mais vendidos

Central de atendimento

0800-721742

Horário de atendimento de segunda a sábado

Teleendas

0800-721742

Horário de atendimento de segunda a sábado

Redes sociais

Facebook

Instagram

Twitter

YouTube

Mais de pagamento

Site Seguro

Selo de qualidade

A Droga Raia segue as determinações da

Excelente 100/2019

bit

Excelente 100/2019

bit

RAIA DROGA RAIA | 16189586/2020-03 | ILE - PO 756103 | AV. N. S. S. Assunção, 1606 - Guillemi | São Paulo, SP | CEP 05575-000 | Fone: (11) 3765-2100 - 23h00 | (11) 3765-6668 | (11) 3765-2375 | Horário de Atendimento: Segunda a sexta, 9h às 20h e Sábado das 10h às 19h | Horário de Atendimento no Chat: Segunda a sexta, 9h às 20h e Sábado das 10h às 19h | Para mais informações, visite nosso site: www.droga.raia.com.br. A Droga Raia é uma empresa responsável por fornecer produtos farmacêuticos de qualidade, com o compromisso de atender às necessidades de saúde da população. Qualquer problema de saúde, consulte o médico e não se automedique. A Droga Raia não se responsabiliza por danos decorrentes do uso indevido de nossos produtos. A Droga Raia não se responsabiliza por danos decorrentes do uso indevido de nossos produtos. A Droga Raia não se responsabiliza por danos decorrentes do uso indevido de nossos produtos. A Droga Raia não se responsabiliza por danos decorrentes do uso indevido de nossos produtos.

18/09/2019

Tamarine 12 mg 20 Cápsulas Hypera | Droga Raia

o site: www.ara.com.br. A Raia Droga S.A. trabalha com as tecnologias mais avançadas de proteção para garantir suas compras com tranquilidade. A privacidade e a segurança dos clientes são compromissos da Raia Droga S.A. Todos os pedidos efetuados estão sujeitos à confirmação da disponibilidade de produto em nosso estoque.

Política de privacidade | © 2018 RD. Todos os direitos reservados.

002080
R



Ministerio da Saúde
 Secretaria Executiva
 Departamento de Economia da Saúde, Investimentos e Desenvolvimento
 Coordenação Geral de Economia da Saúde
BPS - Banco de Preços em Saúde

Quinta-feira 19 Setembro 2019 17:57

ITENS

GERAL

Usuário: ANDREA GESSI NUNES

Código BR: 0440054

Descrição CATMAT: MUCOPOLISSACARÍDEO, COMPOSIÇÃO:POLISSULFATO, CONCENTRAÇÃO:3 MG/G, FORMA FARMACÉUTICA: POMADA

PERÍODO

Data da Compra: 19/03/2018 a 19/09/2019

BPS

CÓDIGO BR	DESCRIÇÃO CATMAT	UNIDADE DE FORNECIMENTO	GENÉRICO	DATA COMPRA	DADOS DA COMPRA		TIPO COMPRA	DADOS DO FABRICANTE/FORNECEDOR		DADOS DA INSTITUIÇÃO			VALORES			MÉDIA PONDERADA	
					MODALIDADE DA COMPRA	DATA INSERÇÃO		FABRICANTE	FABRICANTE FORNECEDOR	NOME DA INSTITUIÇÃO	MUNICÍPIO	UF	QTD COMPRADOS	PREÇO UNITÁRIO	CMED - PREÇO REGULADO		COMPETÊNCIA CMED
BR0440054	MUCOPOLISSACARÍDEO, COMPOSIÇÃO:POLISSULFATO, CONCENTRAÇÃO:3 MG/G, FORMA FARMACÉUTICA: POMADA	BISNAGA 40,00 G	Não	11/05/2018	Pregão	20/07/2018	A	DAICHI SANKYO BRASIL FARMACEUTIC A LTDA.	CIAMED DISTRIBUIDORA DE MEDICAMENTOS LTDA	SECRETARIA DA SAUDE	PORTO ALEGRE	RS	28000	0.3490	18.5300	09/2019	17,9834
BR0440054	MUCOPOLISSACARÍDEO, COMPOSIÇÃO:POLISSULFATO, CONCENTRAÇÃO:3 MG/G, FORMA FARMACÉUTICA: POMADA	BISNAGA 40,00 G	Não	23/03/2018	Pregão	23/05/2018	A	DAICHI SANKYO BRASIL FARMACEUTIC A LTDA.	AGLON COMERCIO E REPRESENTAÇÃO ES LTDA	MUNICÍPIO DE GUAXUPE	GUAXUPE	MG	300	15.5000	18.5300	09/2019	17,9834
BR0440054	MUCOPOLISSACARÍDEO, COMPOSIÇÃO:POLISSULFATO, CONCENTRAÇÃO:3 MG/G, FORMA FARMACÉUTICA: POMADA	BISNAGA 40,00 G	Não	02/10/2018	Pregão	04/10/2018	A	DAICHI SANKYO BRASIL FARMACEUTIC A LTDA.	INTERLAB FARMACEUTICA LTDA	MUNICÍPIO DE SANTOS	SANTOS	SP	20000	17.7500	18.5300	09/2019	17,9834
BR0440054	MUCOPOLISSACARÍDEO, COMPOSIÇÃO:POLISSULFATO, CONCENTRAÇÃO:3 MG/G, FORMA FARMACÉUTICA: POMADA	BISNAGA 40,00 G	Não	02/10/2018	Pregão	04/10/2018	A	DAICHI SANKYO BRASIL FARMACEUTIC A LTDA.	AZULPHARMA DISTRIBUIDORA DE FARMACEUTIC MEDICAMENTOS LTDA - EPP	MUNICÍPIO DE SANTOS	SANTOS	SP	2000	20.6900	18.5300	09/2019	17,9834

Fale Conosco: (61) 3315-3980 bps@saude.gov.br
 (61) 3315-3991 www.saude.gov.br/banco

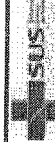

Ministerio da Saúde

Página 1 de 2

002081



Quinta-feira 19 Setembro 2019 17:57

GERAL

Usuário: ANDREA GESSI NUNES

CÓDIGO BR	DESCRIÇÃO CATMAT	DADOS DO ITEM			DADOS DA COMPRA			DADOS DO FABRICANTE/FORNECEDOR			DADOS DA INSTITUIÇÃO			VALORES			MÉDIA PONDERADA
		UNIDADE DE FORNECIMENTO	GENÉRICO	DATA COMPRA	MODALIDADE DA COMPRA	DATA INSERÇÃO	TIPO COMPRA	FABRICANTE	FORNECEDOR	NOME DA INSTITUIÇÃO	MUNICÍPIO	UF	QTD ITENS COMPRADOS	PREÇO UNITÁRIO	CMED - PREÇO REGULADO	COMPETÊNCIA CMED	
BR0440054	MUCOPOLISSACARÍDEO, COMPOSIÇÃO:POLISSULFATO, CONCENTRAÇÃO:3 MG/G, FORMA FARMACEÚTICA:POMADA	BISNAGA 40,00 G	Não	23/08/2019	Inexigibilidade de Licitação	28/08/2019	A	DAICHI SANKYO BRASIL FARMACEUTIC A.LTDA.	EDEVANIA JOSEANE JARDIM LEANDRO	MUNICÍPIO DE TRABALUJU	TRABUJU SP	1	26,5700	18,5300	09/2019	17,9834	

Observações

"Média Ponderada

Emprega a média simples e o desvio-padrão dos preços unitários para desconsiderar os registros com preços unitários menores que a subtração do primeiro pelo segundo e maiores que a soma de ambos. Dos registros restantes, apura-se o quociente do valor total das transações pela quantidade total vendida. Ref.: Estatística para Economistas - 3ª Edição. Rodolfo Hoffmann - Pag. 39. Estes registros com preços unitários extremos são, em muitos casos, resultado de erros de especificação ou de digitação e, portanto, esta seleção homogênea e aumenta a consistência desta medida representativa."





Compre por Categoria

O que deseja encontrar?

Nossas Lojas

Ola, Seu Nome

Início / Protetor Solar La Roche-Posay Anthelios Airlicium FPS30 50g

Protetor Solar La Roche-Posay Anthelios Airlicium FPS30 50g La Roche-Posay

4.8 de 5 (10) (98%)

Adicionar aos favoritos

Protetor Solar Anthelios Airlicium Antioleossidade FPS30 protege contra os raios UVA e UVB e todas as causas do brilho (oleosidade e umidade) são controladas, proporcionando uma sensação de pele limpa e fresca durante todo o dia.

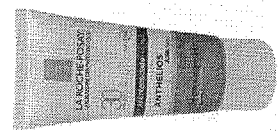

mais visualizações



Quantidade: 1 + R\$71,23 comprar

DERMA Economize com o dobro de vantagens. Este produto tem o dobro de vantagens em relação aos outros produtos da categoria. Informe seus dados e consulte o desconto. Digite o número de CPF, Cartão de Crédito e autorizar desconto.

CEP: [input] calcular frete ok

Quem viu os produtos que você viu, também viu



Protetor Solar Facial Anthelios Airlicium La Roche-Posay 50g R\$89,90

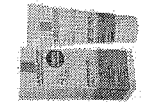

Protetor Solar Facial La Roche-Posay 40g R\$59,90

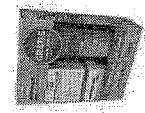

Kit Gel Creme Facial Anthelios Airlicium La Roche-Posay 1 Unidade R\$76,90

Pessoas que viram este produto, acabaram comprando

Ordenar



Óleo de Limpeza Bioré Dermaquilante Bioré 150ml R\$62,99

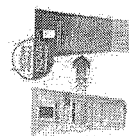

Gel de Limpeza Facial Efracial Alta La Roche-Posay 150g R\$53,12

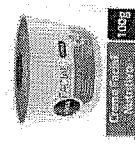

Creme Facial Nivea Nutritivo Nivea 100g R\$29,90

Pessoas que compraram Protetor Solar La Roche-Posay Anthelios Airlicium FPS30 50g, também compraram

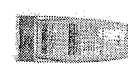

Água Micelar L'Oréal L'Oréal 400ml R\$47,19



Sabonete de Limpeza Profunda La Roche-Posay 70g R\$36,90

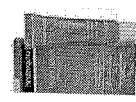

Creme de Olhos Neutrogena Hydro Neutrogena 15g R\$53,94

Veja avaliações de quem já comprou

As avaliações são coletadas por e-mail após a entrega do produto e auditadas pela Trustvox que certifica que as opiniões são reais.

Descrição do Produto

O que é: O Protetor Solar Anthelios Airlicium Antioleosidade FPS30 cobre naturalmente as imperfeições, reduzindo imediatamente os poros, controlando o brilho e proporcionando um toque seco.

Para que serve: Protege contra os raios UVA e UVB e todas as causas do brilho (oleosidade e umidade) são controladas, proporcionando uma sensação de pele limpa e fresca durante todo o dia.

Modo de Usar: Aplique abundantemente sobre a pele antes da exposição ao sol. Se a quantidade aplicada não for adequada, o nível de proteção será significativamente reduzido. É necessária a reaplicação do produto para manter a sua eficácia. Respire sempre após sudorese intensa, nadar ou banhar-se, secar-se com toalha e durante exposição ao sol.

Características do Produto

Código do Produto	218
EAN	7869706111020
Peso	72,0g
Quantidade	50g
Marca	La Roche-Posay
Fabricante	L'Oréal
Fator	30

guia avaliações

★★★★★ 248 avaliações

★★★★★ (217)
★★★★★ (22)
★★★★★ (7)
★★★★★ (1)
★★★★★ (1)

nota 4.8 de 5

O Produto é ótimo, eu indicaria! Tem um aroma agradável, muito bom, tem um ótima fixação, entre outros... Leds Triss

★★★★★

10 pessoas acharam esta avaliação útil

246 avaliações

[veja todas as avaliações]

Deixa a pele sequinha, seu efeito é mate mesmo. Leds

★★★★★

O produto é ótimo. Uso há anos por recomendação do meu dermatologista. Leds

★★★★★

Melhor protetor solar que já usei na vida! Além de proteger a pele dos raios solares ele dá um toque... Leds

★★★★★

Anto os produtos da la roche-posay... Leds

★★★★★

Melhor protetor solar. Sequinho e não mancha. Não

★★★★★

[veja todas as avaliações]

Avaliações reais, influenciadas por iStock

LA ROCHE-POSAY
LABORATOIRE DERMATOLOGIQUE

ALINHA DE PROTEÇÃO SOLAR MAIS RECOMENDADA PELOS DERMATOLOGISTAS.

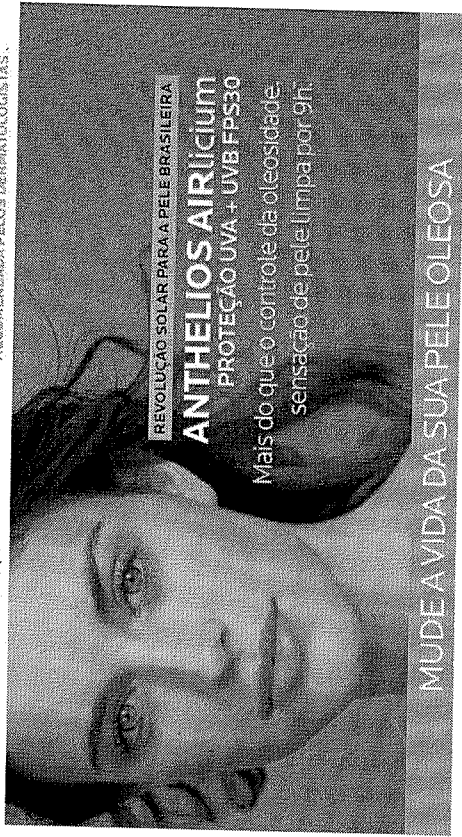

NOVO

ANTHELIOS AIRLICIMUM FPS 30

- Alta proteção UVA/UVB FPS 30.
- Controle inteligente da oleosidade e umidade, ativado sempre que sua pele precisar.
- Redução imediata dos poros.

SENSAÇÃO 9h
de pele limpa por

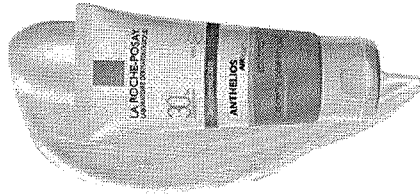

INOVAÇÃO ANTIOLEOSIDADE

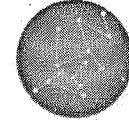
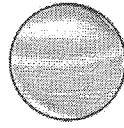

TEXTURA TOQUE LIMPO

- Uma nova geração de textura, além do toque seco.
- Pele sem brilho.
- Sem toque engorçado.
- Sem sensação de filme oleoso.

TECNOLOGIA AIRLICIMUM

- Micropartículas matificantes, encapsuladas em 99% de ar.
- Oferecem o controle inteligente do brilho, ativado dinamicamente toda vez que a pele produz oleosidade ou umidade.

PELE LIMPA E PROTEGIDA EM APENAS 2 PASSOS

CONHEÇA A ROTINA DIÁRIA DE CUIDADOS PARA A PELLEOSA

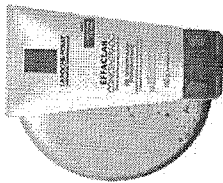

1 LIMPEZA DIÁRIA

Lave o rosto com Efractar Gel Concentrado massageando suavemente.

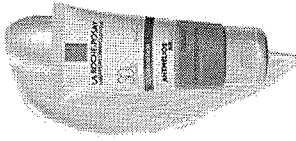

2 PROTEÇÃO SOLAR

Com a pele seca, aplique Anthelios Airflicium FPS 30 pela manhã e reaplique sempre que necessário.

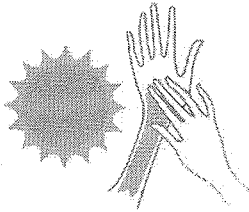

O protetor solar deve ser aplicado diretamente, pelo menos 15 minutos antes da exposição ao sol.

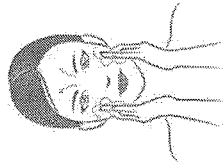

Aplique uma camada uniforme em todo o rosto.

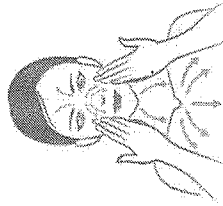

Espalhe o protetor com movimentos de dentro para fora. Não esqueça das orelhas, pescoço e colo.

COMO APLICAR O PROTETOR SOLAR



© 2018 Drogasil. Todos os direitos reservados. Política de Privacidade | @drogasilbrasil | #drogasilbrasil | #antioleossidade

Descubra nosso App

Serviços

- Gerenciamento de Drogasil
- Assessoria Médica
- Programas dos Laboratórios
- Univers

Atendimento

- Central de Atendimento
- Como comprar no site
- Formas de pagamento
- Prazos de entrega
- Reembolso
- Local ou delivery
- Produtos mais buscados

Minha Conta

- Chiar meu cadastro
- Alterar dados pessoais
- Editar endereço
- Acompanhar um pedido

Institucional

- Nossa História
- Drogasil no Brasil
- Trabalhe Conosco
- Imprensa
- Trabalhe Conosco
- Política de Privacidade

Apresente na loja

Disponível na App Store

Apresente ao seu lado

Logo Drogasil

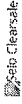

A Drogasil segue as determinações de

Para Drogasil SA | DROGASIL, | 61.892.865/0240-99 | L.E. 116.756.280/113 | Av. Nival S/O, Assunção, 638 | Brasília | São Paulo (SP) | CEP 05595-031 | Horário de Atendimento: Seg. à Dom das 7h às 19h e 21h | Telefones: 3004-8007, 24 h Sábado, cas 8h às 20h | SAC - Serviço de Atendimento ao Cliente: 3004-3007, Dúvidas, perguntas e reclamações: atendimento@drogasil.com.br | Farmacêutico responsável: Ana Rosa Balmi Marques | CNF 42430 | Polo Brasília (1714 e 1715 Bala e Drogasil) | AEE: 11729435 | CNFS - 35302691-477-402493-1-7. As informações deste site não devem ser usadas para automedicação e não substituem, em hipótese alguma, as orientações de um profissional da área médica. Somente o médico está apto a diagnosticar, prescrever e acompanhar o tratamento adequado. Ao prescrever os sistemas em reabrir um relatório deve ser considerado. Os sintomas e as condições clínicas no site são válidas apenas para o paciente. Melhor, esclarecimentos, consultar o site: www.drogasil.com.br. A Rede Drogasil SA trabalha com as melhores tecnologias em produção de dados, para que você possa realizar suas transações. A privacidade e a segurança dos usuários são compromissos da Rede Drogasil SA. Todos os pedidos reservados, todos digitais à confirmação da disponibilidade de produto em nos

Política de Privacidade | © 2018 RD. Todos os direitos reservados.

iHerb LOVE LETTER. 30.000 Produtos & Mais

23RD ANIVERSÁRIO 23% de desconto em Cogumelos

BR Ajuda 24 horas

0 3 h 2 3 m Ver Ofertas

Marcas A-Z > Neutrogena
 Categorias > Cuidados de banho e pessoal > Cuidado pessoal > Protetor solar > Sunscreens, Body

Neutrogena, Protetor Solar Ultra Sheer Toque Seco, FPS 70, 42 g

Por Neutrogena
 ★★★★★ 60 Avaliações | Perguntas

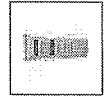

Quantidade: 3 fl oz

3 fl oz
 R\$15.61/1fl oz
 R\$46.84

6 fl oz (2x3)
 R\$14.83/1fl oz
 R\$89.00 (5% de desconto)

PVP: R\$59.57
 Nosso preço: **R\$46.84**
 R\$15.61/1fl oz
 Poupa: R\$11.73 (20%)
 Quantidade: 1

Adicionar ao Carrinho

Adicionar à Lista

✉ 📧 📧 📧 📧

Em Estoque

- Data de validade: Dezembro 2021
- Peso da Remessa: 0.14 kg
- Código do Produto: NGN-68795

Os melhores preços do mundo em mais de 30.000 produtos naturais! Saiba mais

679

iHerb LOVE LETTER. 30.000 Produtos & Mais

Ajuda 24 horas

Itens que frequentemente são comprados juntos

+

+

★★★★★ 10106

★★★★★ 5808

- Itens Atuais Neutrogena, Protetor Solar Ultra Sheer Toque Seco, FPS 70, 42 g, R\$46.84
- Thayers, Fórmula com Aloe Vera de Hamaméis, Tônico Sem Alcool, Péta-la de ... R\$39.57
- Life-fló, Óleo Puro de Semente de Rosa Mosqueta, Tratamento para a Pele, 30 ... R\$22.99

Total: R\$109.40

Adicionar Selecionados ao Carrinho

Produtos Relacionados

	Neutrogena, Protetor Solar	★★★★★ 260
	Alba Botanica, Filtro	★★★★★ 120
	Neutrogena, Age Shield Face (proteção)	★★★★★ 176
	Neutrogena, Defesa Saudável	★★★★★ 11
	Neutrogena, Protetor Solar para	★★★★★ 22

Produtos em Destaque

Os melhores preços do mundo em mais de 30.000 produtos naturais! Saiba mais

002086

algas com benefícios bases do preparo de para reverter a perda são seguros? Veja o

SOBRE A IHERB

- Sobre
- Nós Doamos
- Recompensas para Clientes
- Recompensas para Influenciadores
- Marcas Vendidas

RECURSOS IHERB

- iHerb Blog
- Comunidade
- Links de Saúde

APLICATIVOS MÓVEIS



CONECTE-SE CONOSCO



FAZER UMA PERGUNTA

Encontre as respostas para suas dúvidas em nossa lista de perguntas frequentes. [Obtenha Ajuda Agora »](#)

ATENDIMENTO AO CLIENTE

- Fale Conosco
- Informação de Envio Internacional
- Atacado
- Solicitar um Produto

Terça-feira, 17 Setembro 2019, 6:36, Horário do Pacífico

iHerb.com © Copyright 1997-2019 iHerb, LLC. Todos os direitos reservados. iHerb® é uma marca registrada da iHerb, LLC. Trusted Brands, Healthy Rewards, e o logo da iHerb.com Trusted Brands, Healthy Rewards, são marcas registradas da iHerb, LLC. *Aviso Legal: Declarações feitas ou produtos vendidos através desta página, não foram avaliados pela Administração de Alimentos e Medicamentos dos Estados Unidos. Eles não têm a intenção de diagnosticar, tratar, curar ou prevenir quaisquer doenças. Leia mais »

Política de Privacidade | Termos de Utilização | Acessibilidade



Oi, o que procura hoje? :)

002088

Oie!
Vem fazer seu login.:

- Ver [Perfumes \(/perfumes\)](#) [Cabelos \(/cabelos\)](#) [Maquiagem \(/maquiagem\)](#) [Dermocosméticos \(/dermocosmeticos\)](#) [Tratamentos \(/tratamentos\)](#) [Eco \(/projeto-eco\)](#) [Homens \(/homens\)](#) [Ofertas \(https://www.epocacosmeticos.com.br/ofertas\)](#)

PA DAY **GANHE** 70g de hidratante + vela granada *epidrat* **EM TODO O SITE** **VE**

(https://recs.richrelevance.com/rserver/click?a=c85912f892c73e30&vg=149d050a-ebed-4011-de2b-4e5b53a90090&pti=1&pa=content_banner&hpi=12306&rti=2&sgs=&u+=&mvtd=1&mvts=1568982723989&uqu=4694-0bf0-8b5a4bd59e70&channelId=WFB&s=0%253Aa4f75bd0-dba2-11e9-908a-ad6d37b96337&pg=3627&p=content_14883&cta=https%3A%2F%2Fwww.epocacosmeticos.com.br%2Fselecao%2Famostras)

Home / [Dermocosméticos \(https://www.epocacosmeticos.com.br/dermocosmeticos\)](#) / [Cuidados com o Sol \(https://www.epocacosmeticos.com.br/dermocosmeticos/cuidados-com-o-sol\)](#) / [Protetor Solar Facial com Cor La Roche-Posay - Anthelios Airlicium Fps70 - Clara](#)

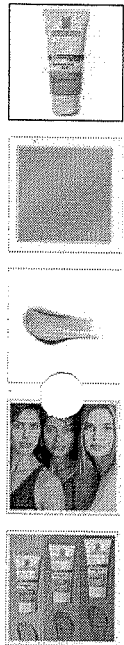

-15%

R\$ 94,90

R\$ 79,90

2x de R\$ 39,95

-15% Clara	-15% Morena	-15% Morena Mais
---------------	----------------	---------------------

Ref: 7899706139151

COMPRAR

Calcule Frete

(https://epocacosmeticos.vteximg.com.br/arquivos/ids/266634-1000-1000/pele-clara.jpg?v=636651634260230000)



Ganhe esse brinde :)

Sache La Roche-Posay Ef B Media 1.5MI (Imagem ilustrativa) - nas compras da marca.

Descrição

O protetor solar com cor Anthelios Airlicium FPS 70 de La Roche-Posay é indicado para pele oleosa ou acneica, sensível ao sol. Possui textura gel-creme com cor, toque limpo, leve e de rápida absorção. A pele é protegida e todas as causas do brilho (oleosidade e umidade) são controladas, proporcionando uma sensação de pele limpa e fresca durante todo o dia.

Saiba mais

Especificações

Tipos de pele: Todos os Tipos de Pele

Necessidade: Alta proteção UVA/UVB

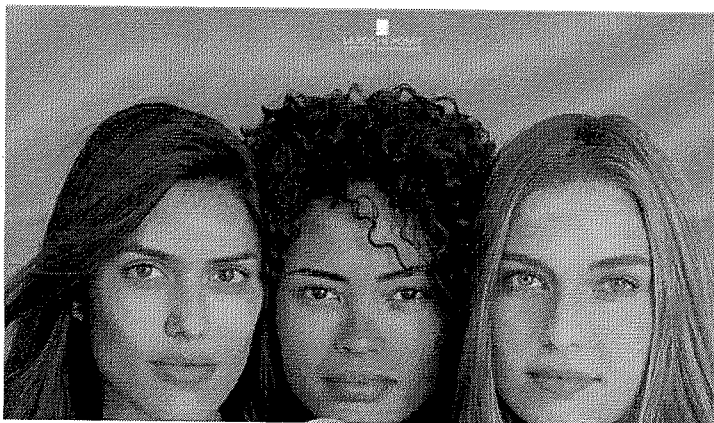

679

(https://atende.epocacosmeticos.com.br/hc/pt-br)

(https://www.epocacosmeticos.com.br/lojas-parceiras) Oi, o que procura hoje? :

002089 Die!

Vem fazer seu login.:

Rastrear seu Pedido

Perfumes

Cabelos

Como Comprar

Maquagem

Dermocosméticos

Tratamentos

Eco

Homens

Ofertas

(https://www.epoca.com.br/cabelos) de (https://www.epoca.com.br/maquagem) de (https://www.epoca.com.br/dermo) de (https://www.epoca.com.br/tratamentos) de (https://www.epoca.com.br/projetos) de (https://www.epoca.com.br/homens) de (https://www.epoca.com.br/ofertas)

Categorias

2ª via do Boleto

(https://www.epocacosmeticos.com.br/login?)

ReturnUrl=%2faccount%2forders)

Troca e Devolução

(https://atende.epocacosmeticos.com.br/hc/pt-br/articles/360007837991-Como-fa%C3%A7o-

para-trocar-um-produto)

Sac das Marcas

(https://www.epocacosmeticos.com.br/centraldeatendimento/saca)

marcas)

Cupons de Desconto

(https://www.epocacosmeticos.com.br/quero-

cupom)

br/articles/360007838051-Como-comprar-no-site-da-%C3%89poca-Cosm%C3%A9ticos-)

Formas de Pagamento

(https://atende.epocacosmeticos.com.br/hc/pt-

br/articles/360007642272-Quais-s%C3%A3o-as-

formas-de-pagamento-)

Prazo de Entrega

(https://atende.epocacosmeticos.com.br/hc/pt-

br/articles/360007838071-Como-funciona-o-

prazo-de-entrega-)

Época Cosméticos é Confiável

(https://www.epocacosmeticos.com.br/centraldeatendim

confiavel)

Contrato de Venda

(http://hd.epocacosmeticos.com.br/contrato-

epoca-cosmeticos-comercio-eletronico.pdf)

Procon-RJ (http://www.procon.rj.gov.br/)

LA ROCHE-POSAY (/LA-ROCHE-POSAY)

Protetor Solar Facial com Cor La Roche-Posay - Anthelios Airlicium Fps70 - Clara

R\$ 94,90

R\$ 79,90

2x de R\$ 39,95

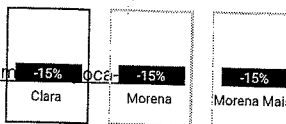

Ref: 7899706139151

Formas de pagamento COMPRAR

Calcule Frete

(https://atende.epocacosmeticos.com.br/hc/pt-br/articles/360007642272-Quais-s%C3%A3o-as-formas-de-pagamento-)

Vem ficar pertinho

Baixe o nosso App



685

Reatuar seu Pedido (https://www.epocacosmeticos.com.br/centraldeatendimento/reatuar_pedido) **FRETE GRATIS** nas compras a partir de R\$149* Atendimento: (https://atendimento.epocacosmetico.com.br/centraldeatendimento/reatuar_pedido) **Mais pedidos** (acomulando) **Olé!** [Venha fazer seu pedido!](#)

Oi, o que procura hoje? :

Ver Categorias: **Perfumes (perfumes)** **Cabelos (cabelos)** **Maquiagem (maquiagem)** **Dermocosméticos (dermocosméticos)** **Tratamentos (tratamentos)** **Eco (eco)** **Ofertas (ofertas)** **Homens (homens)**

70off + 10% OFF extra **GANHE 10**

Home / Dermocosméticos (https://www.epocacosmeticos.com.br/dermocosméticos) / Cuidados com o Sol (https://www.epocacosmeticos.com.br/dermocosméticos/cuidados-com-o-sol) / Protetor Solar (https://www.epocacosmeticos.com.br/dermocosméticos/cuidados-com-o-sol/protetor-solar) **ADA TINA (ADA-TINA)** **Normalize Pore Fps 50 Ada Tina - Protetor Solar - 50ml**

R\$-129,99
R\$ 64,95
 2x de R\$ 32,47
 Ref: 789576846628

COMPRAR

Calcule Frete



(https://epocacosmeticos.vteximg.com.br/imagens/imagens/254794-1000/novo-normalize-pore-fps-50.jpg?v=634547109113570000)

Descrição

O protetor solar Normalize Pore Fps 50 possui a exclusiva tecnologia desenvolvida pelos laboratórios ADA TINA em Milão, Itália, composta de nanotecnologias que promovem a reatenação dos poros de forma progressiva.

O Normalize Pore Fps 50 é um protetor solar com amplo espectro UVA e UVB com ação

Semelhante

Especificações

Indicação: Face
 Textura: Loção-Fluido
 Composição: METHYLENE BIS-BENZOTRIAZOLYL TETRAMETHYL BUTYL PHENOL BIS-ETHYLHEXYLOXYPHENOL METHOXYPHENYL TRIAZINE TITANIUM DIOXIDE HYDRATED SILICA DIMETHICONE/METHICONE COPOLYMER ALUMINIUM HYDROXIDE ETHYLHEXYL TRIAZONE ETHYLHEXYL METHOXYCINNAMATE BISBOLOL TOCOPHERYL ACETATE DIETHYLAMINO HYDROXYBENZOLYL HEXYL BENZOATE ACRYLATES/C10-30 ALKYL ACRYLATE CROSSPOLYMER SODIUM HYDROXIDE AMMONIUM ACRYLOYLDIMETHYLTAURATE/VP COPOLYMER CITRULLUS VULGARIS (WATERMELON) FRUIT EXTRACT TRIBENHIN PEG-20 ESTERS METHYLISOTHIAZOLINONE PHENOXYETHANOL PENTERYNTRITYL TETRA-OI-BUTYL HYDROXYHYDROCINNAMATE DISODIUM EDTA AQUA (THERMAL) ALUMINIUM STARCH OCTENYLUCINATE ETHOXYDIGLYCOL PANTHENOL XYLITOLGLUCOSIDE ANHYDROXYLITOL XYLITOL SILICA

Fator De Proteção: 40 a 50
 Público: Toda a Família
 Resistência: Tradicional

Ver Categorias: **Perfumes (perfumes)** **Cabelos (cabelos)** **Maquiagem (maquiagem)** **Dermocosméticos (dermocosméticos)** **Tratamentos (tratamentos)** **Eco (eco)** **Ofertas (ofertas)** **Homens (homens)**

Oi, o que procura hoje? :

Ver Categorias: **Perfumes (perfumes)** **Cabelos (cabelos)** **Maquiagem (maquiagem)** **Dermocosméticos (dermocosméticos)** **Tratamentos (tratamentos)** **Eco (eco)** **Ofertas (ofertas)** **Homens (homens)**

Home / Dermocosméticos (https://www.epocacosmeticos.com.br/dermocosméticos) / Cuidados com o Sol (https://www.epocacosmeticos.com.br/dermocosméticos/cuidados-com-o-sol) / Protetor Solar (https://www.epocacosmeticos.com.br/dermocosméticos/cuidados-com-o-sol/protetor-solar) **ADA TINA (ADA-TINA)** **Normalize Pore Fps 50 Ada Tina - Protetor Solar - 50ml**

R\$-129,99
R\$ 64,95
 2x de R\$ 32,47
 Ref: 789576846628

COMPRAR

Calcule Frete



ADA TINA

italy

Sobre a Marca: Nascida na pitoresca Toscana, ADA TINA é a marca de produtos que respeitam e se integram perfeitamente à pele. Este respeito somado à sua habilidade em preparar combinações perfeitamente harmônicas e delicadas, inspiraram a criação da mais avançada linha de dermocosméticos destinados à prescrição médica.

Conteça todos os produtos da Ada Tina na Época Cosméticos (https://www.epocacosmeticos.com.br/ada-tina)

Conteúdo Especial:

COMO APLICAR PROTETOR SOLAR NORMALIZE PORE ADA TINA 7

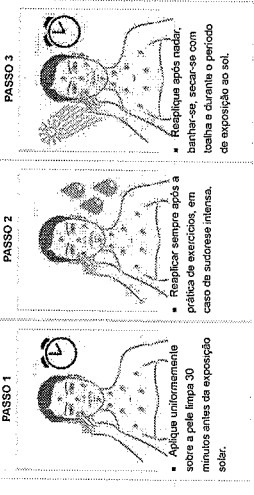

Avaliações

002090

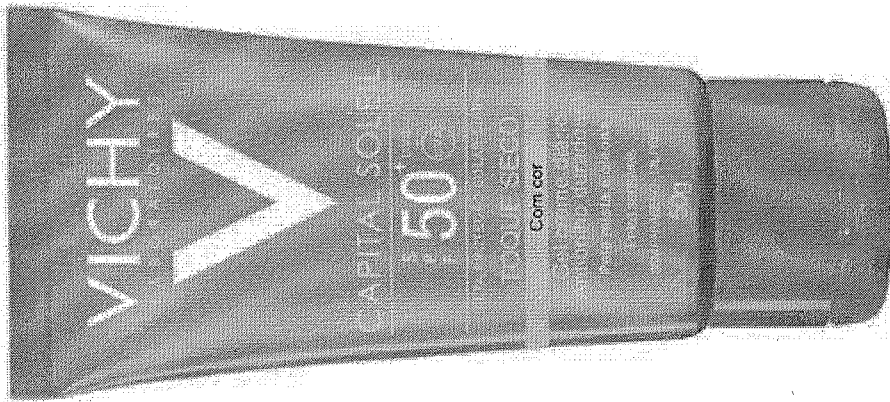

685

AVISE-ME QUANDO DISPONÍVEL

Calcule o frete

Digite seu CEP

Calcular

Comprar Protetor Solar Capital Soleil Fps 50 Toque Seco Com Cor Creme Com 50 G com melhor preço e entrega em todo o Brasil. Conheça todas as apresentações de Protetor Solar na categoria Categorias.

PRODUTOS RELACIONADOS

Protetor Solar Ideal Solei Vichy
Efeito Base Cor Clara Fps:50 40g

Vichy
☆☆☆☆
R\$82,94
R\$66,35

Ver preços de Protetor Solar

1 +

FRETE GRÁTIS

Protetor Solar Ideal Soleil Vichy
Efeito Base Cor Média Fps:50 40g

Vichy
☆☆☆☆
R\$84,75
R\$65,40

Ver preços de Protetor Solar

1 +

FRETE GRÁTIS

Protetor Solar Capital Soleil Fps 50 Toque Seco Com Cor Gel Creme Com 50 G

Código: 77647 | Outros: Vichy

★★★★★

Estoque: Indisponível



Ops!

Esse produto encontra-se indisponível.

Deixe seu e-mail para avisarmos quando chegar
<https://www.drogariaminasbrasil.com.br/protetor-solar-capital-soleil-fps-50-toque-seco-com-cor-gel-creme-com-50-g>

INFORMAÇÕES DO PRODUTO

- UVA UVB.
- Alta proteção solar diária.
- Toque seco.
- Gel creme diário.
- Antibrilho duradouro.
- Absorção imediata.
- Uniformiza o tom da pele mista a oleosa.

002093

- Peles sensíveis.
- Sem parabeno - Oil free.

// CARACTERÍSTICAS DO PRODUTO

- Desenvolvido para a pele brasileira.
- Possui alta proteção solar com cor de base, para a uniformização da tonalidade da pele com um efeito de cobertura natural e controle duradouro do brilho.
- Possui textura antibrilho e única, especialmente adaptada à pele mista a oleosa e aos climas úmidos.
- Leve e de fácil espalhabilidade, é absorvido rapidamente sem deixar resíduos.
- Enriquecida com ativos específicos, sua fórmula foi desenvolvida exclusivamente para uma alta proteção da pele oleosa.
- Alta proteção solar UVA UVB: com sistema de filtro Mexoryl XL SX oferece uma proteção altamente eficaz contra os danos causados pelos raios UVB e UVA e até mesmo o UVA longo.
- Protege a pele garantindo proteção até mesmo dos danos permanentes causados pelo sol, como manchas solares e rugas.
- Toque seco duradouro: uma textura única com efeito matificante duradouro e toque aveludado graças a micro partículas de Sílica ultra secantes. Resultado: um toque seco duradouro até na pele oleosa.
- Resultados comprovados: proteção dos raios UV e uniformização da pele mista a oleosa com controle do brilho ao longo do dia.
- Possui uma fórmula de absorção imediata e é oil free.
- Hipoalergénico.
- Enriquecido com água termal da Vichy com propriedades suavizantes e fortificantes.
- Resistente à água.

// MAIS INFORMAÇÕES

Código do produto: 77647

Marca: Vichy

EAN: 7899026493162

// OPINIÕES SOBRE O PRODUTO



3 avaliações

EXCELENTE! ★★☆☆☆

Adorei o produto

Recomendo este produto, valeu a pena pagar um pouco mais caro. A qualidade é superior.

Caroline - 21/08/2017

EXCELENTE! ★★☆☆☆

MUITO BOM

O melhor produto que tem. Salva a nossa pele, não fica manchado na nossa pele mais delicadeza. Recomendado.

Marieta Brant - 16/08/2017

EXCELENTE! ★★☆☆☆

Um dos Melhores

Um dos melhores protetores que já usei, textura bem leve e absorve bem na pele deixando com um belo tom!

CARLA DAYANE - 04/08/2016

Dê sua opinião sobre este produto

Escolha uma nota: ★☆☆☆☆

Digite seu nome: *

O que você achou deste produto? *

002094

18/09/2019

Comprar Protetor Solar Capital Soleil Fps 50 Toque Seco Com

A sua avaliação passará por uma aprovação antes de ser publicada.

002095

Handwritten mark

Aguarde...

Bem-vindo, fazer login.

Meu Cadastro (//perfil) Meu Perfil (//perfil) Meu Pedido (//comprar/ordem) (//conten

Meu Pedido (//comprar/ordem) (//conten

Central (//conten

Q Precisou? Araujo tem

Q | Buscar

VER TODA LOJA (//)	MEDICAMENTOS (//medicamentos)	DERMO-COSMÉTICOS (//dermocosmeticos)	MAMÃE E BEBÊ (//infantil/)	SAÚDE (//saude)	BELEZA (//beleza)	HIGIENE PESSOAL (//higiene-pessoal)	PET SHOP (//pet-shop)	FITNESS (//fitness)	MELHOR IDADE (//geriatrico/)	LEVE + PC (http://www.araujo.araujo)
<p>ENTREGA EM ATÉ 3H EM BH E CONTAGEM.* (//diferenciais-araujo)</p>		<p>ENCONTRE A ARAUJO MAIS PRÓXIMA (//lojas)</p>		<p>ATENDIMENTO 0300-3131010 (31) 3270-8000 (//conteudo/atendimento)</p>		<p>Obit (http://www.obit.com.br/drogeria-araujo/selo)</p>				

Drogeria Araujo (https://www.araujo.com.br/) > Beleza (https://www.araujo.com.br/beleza) > Proteção Solar (https://www.araujo.com.br/beleza/protECAo-solar)

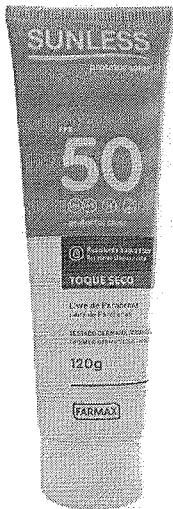

Protetor Solar Sunless FPS 50 Toque Seco 120g

4 de 5 (4) Clique e veja!

Protetor Solar Sunless FPS 50 Toque Seco 120g

1 **R\$ 26,99** Por: a vista

Comprar (https://www.araujo.com.br/checkout/)

i SOBRE O PRODUTO

🚚 CALCULE O FRETE

OK

(https://araujo.vteximg.com.br/arquivos/ids/3892413-1000-1000/07896902213098.jpg?v=636740768809470000)



▶ VEJA AVALIAÇÕES DE QUEM JÁ COMPROU

Guia Avaliações 4 avaliações

(4)

- (3)
- (5)
- (0)
- (0)
- (1)

NOTA **4.0** DE 5

recomendo. Produto de preço acessível com qualidade LEIA +

Não é toque seco como prometido. Fica brilhando como se tivesse passado óleo. LEIA +

“

Gente comprei esse protetor solar pela Drogeria Araujo, chegou antes do tempo estimado..... O produt... LEIA +

”

2 pessoas acharam esta avaliação útil

3 AVALIAÇÕES

1 AVALIAÇÃO

(veja todas as avaliações)

(veja todas as avaliações)

090

002097
22

+ Características - Saiba Mais

PROTETOR SOLAR SUNLESS FPS 50 TOQUE SECO

O Protetor Solar FPS 30 Sunless oferece alta proteção contra os raios UVA e UVB e é indicado para pele muito sensível à queimadura solar. Possui toque seco e é forte aliado no combate aos radicais livres, prevenindo o envelhecimento da pele ocasionado pela exposição excessiva ao sol.

Testado dermatologicamente.

É livre de parabenos.

Resistente a água e suor.

Modo de usar:

Aplique abundantemente 15 a 30 minutos antes da exposição ao sol e sempre que necessário. Reaplicar sempre, após sudorese intensa, nadar ou banhar-se, secar-se com toalha e durante a exposição ao sol.



Cadastre-se e seja sempre o primeiro a saber das nossas promoções e ofertas especiais.

Digite seu nome...

Seu e-mail



Cadastrar

(/medicamentos)**Medicamentos****(/medicamentos)**

Analgésico (/medicamentos/analgesico/?PS=16)
Antigripal (/medicamentos/antigripal/)
Disfunção Erétil (/medicamentos/disfuncao-eretil/)
Dor e Febre (/medicamentos/analgesico/)
Hipertensão (/medicamentos/hipertensao/)
Parar de Fumar (/medicamentos/parar-de-fumar/)
Prisão de Ventre (/medicamentos/prisao-de-ventre/)
Vitamina (/medicamentos/vitamina/)

(/higiene-pessoal)**Higiene Pessoal (/higiene-pessoal)**

Absorventes (/higiene-pessoal/absorvente/)
Barba (/higiene-pessoal/barba/)
Creme Dental (/higiene-pessoal/creme-dental/)
Escovas de Dente (/higiene-pessoal/escova-de-dente/)
Desodorantes (/higiene-pessoal/desodorante/)
Sabonetes (/higiene-pessoal/sabonete/)
Shampoos (/higiene-pessoal/shampoo/)
Solução Bucal (/higiene-pessoal/solucao-bucal/)

(/infantil)**Mamãe e Bebê (/infantil)**

Brinquedos (/infantil/brinquedos)
Chupetas (/infantil/chupeta)
Fraldas (/infantil/fraldas)
Higiene (/infantil/higiene)
Leites Infantis (/infantil/leite-infantil)
Mamadeiras (/infantil/mamadeira)
Shampoos (/infantil/shampoo)
Umidificadores (/infantil/umidificador)

(/beleza)**Beleza (/beleza)**

Antirrugas (/beleza/anti-rugas)
Esmaltes (/beleza/esmalte)
Limpeza de Pele (/beleza/limpeza-de-pele)
Hidratação (/beleza/hidratacao)
Maquiagem (/beleza/maquiagem)
Nutricosméticos (/beleza/nutricosmeticos)
Proteção Solar (/beleza/protecao-solar)
Tinturas (/beleza/tintas)

(/dermocosmeticos)**Dermocosméticos****(/dermocosmeticos)**

Anti-idade (/dermocosmeticos/anti-idade/)
Anthelios (/anthelios/)
Bepantol Derma (/bepantolderma/)
Cicatrizantes (/dermocosmeticos/cicatrizantes/)
Clareadores (/dermocosmeticos/clareadores/)
Protetores Solar (/dermocosmeticos/protetor-solar/)
Minesol (/minesol/)
Para o Homem (/dermocosmeticos/para-o-homem/)

(/pet-shop)**Pet Shop (/pet-shop)**

Antipulgas (/pet-shop/anti-pulgas/)
Biscoitos (/pet-shop/biscoito/)
Brinquedos (/pet-shop/brinquedos/)
Inseticidas (/pet-shop/inseticidas/)
Limpeza (/pet-shop/limpeza/)
Medicamentos (/pet-shop/medicamentos/)
Ração (/pet-shop/racao/)
Sanitário (/pet-shop/sanitario/)

(/fitness)**Fitness (/fitness)**

Balanças (/fitness/balanca/)
Cereais (/fitness/cereais/)
Dilatador Nasal (/fitness/dilatador-nasal/)
Emagrecedores (/fitness/emagrecedor/)
Energéticos (/fitness/energetico/)
Isotônicos (/fitness/isotonicos/)
Musculação (/fitness/musculacao/)
Shakes (/fitness/shake/)

(/geriatrico)**Melhor Idade (/geriatrico)**

Absorventes (/geriatrico/absorventes/)
Acamado (/geriatrico/acamado/)
Acessórios (/geriatrico/acessorios/)
Assepsia (/geriatrico/assepsia/)
Fraldas (/geriatrico/fralda/)
Fixador Dentadura (/geriatrico/fixador-e-limpeza-dentadura?PS=20)
Higiene (/geriatrico/higiene/)
Suplementos (/geriatrico/suplemento/)

**Localize nossas lojas pelo seu CEP**

Digite seu CEP



🔍 Pesquisar por serviços (/lojas/)

**Formas de pagamento****Atendimento**

Central de atendimento (/conteudo/atendimento)
Atendimento por e-mail (/conteudo/atendimento)
Fale com o Presidente (/fale-com-o-presidente)
Meu Cadastro (/account)
Meus Pedidos (/account/orders)
Ofereça seu imóvel (/ofereca-seu-imovel)

**Sobre a Araujo**

Araujo Manipulação (/manipulacao)
Aplicativo (/aplicativo)
Convênio Empresa (/convenio)
Eventos (http://eventos.araujo.com.br/)
Lojas (/lojas)
Programa Araujo Médico (/araujomedico)
Serviços (/servicos)
Serviço Farmacêutico (/servico-farmacutico)

Aguarde
Política de Privacidade (/politica-de-privacidade)
Trocas e devoluções (/troca-e-devolucao)

Trabalhe Conosco
(<http://vagas.com/drogariaaraujo>)
Vacinas (/vacsim)

002098



Segurança e Desenvolvimento



Redes Sociais



(<https://www.facebook.com/drogariaaraujo>) (<https://twitter.com/drogariaaraujo>) (<https://www.blogger.com/profile/11111111111111111111>) (<https://www.youtube.com/araujooficial>)



(<https://secure.vtex.com/?an=araujo>)

(<http://www.vtex.com.br>)

(<https://quatrodigital.com/>)



(<https://selo.clearsale.com.br/Loja/ExibirDetalhesLoja/7E235B95-A6B7-466E-9E2C-8195C77C19DE>)

*A entrega econômica é válida apenas para Belo Horizonte e Contagem, consulte a área de cobertura e se o produto possui essa modalidade de entrega. (1) As informações contidas neste site não devem ser usadas para automedicação e não substituem, em hipótese alguma, as orientações dadas pelo profissional da área médica. Somente o médico está apto a diagnosticar qualquer problema de saúde e prescrever o tratamento adequado. (2) Ao persistirem os sintomas um médico deverá ser consultado. São medicamentos, seu uso pode trazer riscos. Procure o médico e o farmacêutico. Leia a bula. (3) Medicamentos sob prescrição necessitam de apresentação de receita médica e só serão dispensados mediante a apresentação da receita médica, a qual deverá ser enviada pelo e-mail: site@araujo.com.br ou pelo FAX 0xx31 3270-5895. (4) Os preços, promoções e condições de pagamento contidos neste site são exclusivos para compras efetuadas pela loja online. O estoque de mercadorias para compras online, assim como preços, promoções e condições de pagamento não são os mesmos para compras nas lojas físicas ou pelo Drogatel (televidas) da Drogaria Araujo. (5) As ofertas estão sujeitas a alteração de preço, condições de pagamento e disponibilidade de estoque, sem aviso prévio. Em casos de divergências, o preço válido será sempre o exibido no momento da finalização da compra. Imagens meramente ilustrativas. (6) Todos os pedidos estão sujeitos à confirmação dos dados cadastrais e de entrega. Esta confirmação, quando necessária, será feita através de contato telefônico e visa garantir a sua segurança. *A entrega em até 3 horas é válida apenas para Belo Horizonte e Contagem, consulte a área de cobertura. Prazo de entrega válido para compras concluídas de 7 às 22h, na modalidade de entrega "Motociclista". Consulte a disponibilidade dessa modalidade de entrega no momento do fechamento do pedido. Alguns produtos não podem ser comercializados devido à legislação vigente ou por restrições da logística de entrega.

Razão Social: Drogaria Araujo S.A | CNPJ: 17.256.512.0001-16 | Endereço: Rua Curitiba 327 - Centro - CEP: 30170-120 - Belo Horizonte - MG | Telefones: 0300.313.1010 e (31) 3270-5000 Horário de funcionamento - 06:00h às 00:00h | Farmacêutico responsável: Mário de Lima Colen - CRF Nº 46 | Farmacêuticos substitutos: Thiago Aguiar Pinheiro - CRF Nº 13748, Fernanda Lopes Vieira Fonseca - CRF-MG 12188 Alvará Sanitário: 2018020713 Autorização de Funcionamento da Empresa (AFE): 7.16355.1

Restaurar seu Pedido (https://www.epocosmatics.com/central-de-atendimento/rastrear-pedido) **Frete Gratís** nas compras a partir de R\$149* **Meus pedidos** (https://www.epocosmatics.com/contas/ordens) Atendimento (https://www.epocosmatics.com/contas/ordens)

Oi, o que procura hoje?

Perfumes (perfumes) **Maquiagem** (maquiagem) **Treatamentos** (tratamentos) **Eco** (eco) **Homens** (homens) **Ofertas** (ofertas)

Ver (ver) **AVALIÇÃO POSITIVA MAIS ÚTIL** (5 votos) **5** **★★★★★**

L'ORÉAL PARIS (L-OREAL-PARIS)

Protetor Solar L'Oréal Paris Solar Expertise Facial Toque Seco FPS (50g)

R\$ 64,99

R\$ 55,24

Ref: 7899026476523

AVALIÇÃO NEGATIVA MAIS ÚTIL (2 votos) **5** **★★★★★**

COMPRAR

Calcule Frete

*Bom, pela primeira vez um produto realmente conseguiu deixar minha pele sequinha por no mínimo 3 horas (no calor), e não ficou com aquela sensação de resaca que eu já tive. E tem uma textura diferente, espalha bem, mas tem que espalhar rapidamente porque a pele absorve rápido e já vai mantendo um pouco. Pra quem sofre com aquele mega brilho no nariz e testa, super recomendô!

Esperava mais 10 protetor não espalha direito e fica um pouco estranquizado, porém a pele não fica tão oleosa.*

Avaições mais recentes

exibindo: mais recentes

5 **★★★★★**

Por: Kelynn G....

Em: 05/09/2019

"Eu e meu marido gostamos muito, nós dois temos a pele oleosa. O produto atendeu as nossas expectativas."

Oi! Agradecemos o carinho do feedback :) Beijos,

Sim, eu recomendo este produto

ESTA AVALIÇÃO FOI ÚTIL?

SIM NÃO

5 **★★★★★**

Por: Beatriz C....

Em: 26/08/2019

"ÓTIMO PRODUTO, TOQUE SECO, NÃO DEIXA A PELE OLEOSA, NÃO IRRITA A PELE FRAGILIZADA. SUAVE."

Sim, eu recomendo este produto

ESTA AVALIÇÃO FOI ÚTIL?

SIM NÃO

5 **★★★★★**

Por: Camila S....

Em: 25/08/2019

"O melhor de todos!!!! Muito sequinho. De todos que usei, este é o melhor sem dúvidas."

Sim, eu recomendo este produto

ESTA AVALIÇÃO FOI ÚTIL?

SIM NÃO

Restaurar seu Pedido (https://www.epocosmatics.com/central-de-atendimento/rastrear-pedido) **Frete Gratís** nas compras a partir de R\$149* **Meus pedidos** (https://www.epocosmatics.com/contas/ordens) Atendimento (https://www.epocosmatics.com/contas/ordens)

Oi, o que procura hoje?

Perfumes (perfumes) **Maquiagem** (maquiagem) **Treatamentos** (tratamentos) **Eco** (eco) **Homens** (homens) **Ofertas** (ofertas)

Ver (ver) **AVALIÇÃO POSITIVA MAIS ÚTIL** (5 votos) **5** **★★★★★**

L'ORÉAL PARIS (L-OREAL-PARIS)

Protetor Solar L'Oréal Paris Solar Expertise Facial Toque Seco FPS (50g)

R\$ 64,99

R\$ 55,24

Ref: 7899026476523

AVALIÇÃO NEGATIVA MAIS ÚTIL (2 votos) **5** **★★★★★**

COMPRAR

Calcule Frete



A nova família de Solar Expertise Toque Seco oferece a melhor proteção para a pele.

DICAS PARA UMA PELE PERFEITA SEMPRE

- USAR O PROTETOR SOLAR FACIAL ADEQUADO AO SEU TIPO DE PELE.
- APLICAR O PROTETOR SOLAR FACIAL ABUNDANTEMENTE SOBRE A PELE ANTES DA EXPOSIÇÃO AO SOL.
- USAR O PROTETOR SOLAR FACIAL DIARIAMENTE AO LONGO DO DIA, POIS NEM SEMPER RECEBER ESTAMOS SENDO EXPOSTOS AOS RAIOS UV.
- SEMPRE USAR O PROTETOR SOLAR FACIAL ESPECIALMENTE APÓS SUICORRER BANHAS, MARCHAR OU BANHAS SECAS, SEMPRE COM TOALHA E DIANTE A EXPOSIÇÃO AO SOL.

COMPLIETE SEU CUIDADO DIÁRIO DA PELE

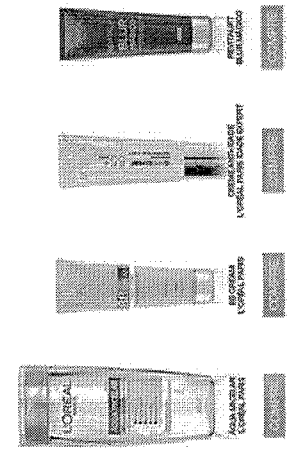

Avaições

4.7/5

NOTA DO PRODUTO

★★★★★

Baseado em 348 avaliações

002100



Um produto incrível...
Com um preço maravilhoso! Clique aqui para ver o preço por dentro dos descontos. Que tal?

QUERO

GEL CREME PROTETOR FACIAL FPS 60/ FPUVA 20

★★★★★ | 134 avaliações

Cod: 47421 - Gel Creme Protetor Facial FPS 60/ FPUVA 20 Pele Mista a Oleosa Fotoequilíbrio - 50g

Quantidade:

- 1 +

R\$ 52,90
R\$ 34,90

COMPRAR

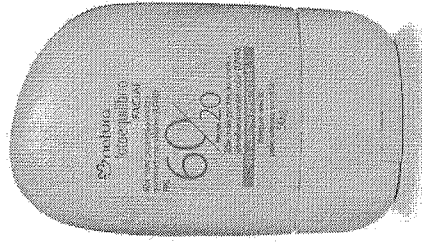

Um produto incrível...
Com um preço maravilhoso! Clique aqui para ver o preço por dentro dos descontos. Que tal?

QUERO

Pelas oleosas necessitam de muita atenção na hora do protetor solar. Isso porque algumas fórmulas intensificam a produção de oleosidade da pele. O Gel Creme Protetor Facial FPS 60 Natura não contém óleo em sua fórmula, garantindo textura leve e toque sequinho.

Conteúdo: 50 g .

ENTENDA O IMPACTO POSITIVO DESTE PRODUTO

COMPRARAM APÓS VER ESTE ITEM

15% COMPRARAM

40%

FOTOEQUILÍBRIO

LOÇÃO PROTETORA FPS 60 / ...

R\$ 64,90

R\$ 38,90

COMPRAR

14% COMPRARAM

11%

TODODIA

SABONETE MACADÂMIA VEG...

R\$ 16,90

R\$ 16,90

COMPRAR

4% COMPRARAM

SABONETE

R

COMPRAR

COMO USAR

COMO USAR

002102

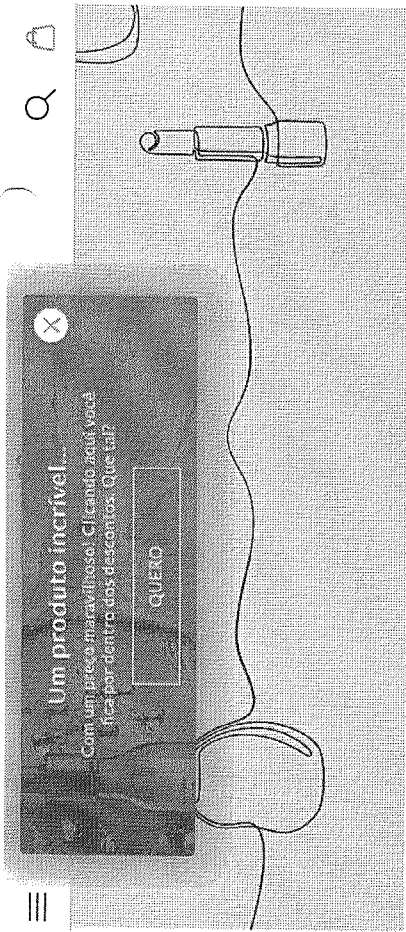

COMO USAR

Aplique uniformemente e abundantemente no rosto, sobre a pele seca, antes da exposição ao sol. É necessária a reaplicação do produto para manter a sua efetividade, antes da exposição ao Sol e sempre que necessário, principalmente logo após nadar, secar-se com toalha, sudorese intensa ou tempo de exposição prolongado ao Sol, mesmo em dias nublados. Pode ser utilizado diariamente antes da maquiagem ou após o tratamento cosmético de uso habitual.

VISITADOS POR QUEM PROCURA ESTE ITEM

<p>CHRONOS</p> <p>FLUIDO MULTIPROTECTOR FP...</p> <p>R\$ 77,80</p> <p>COMPRAR</p>	<p>FOTOEQUILÍBRIO</p> <p>LOÇÃO PROTETORA FPS 60 / ...</p> <p>R\$ 80,10</p> <p>COMPRAR</p>
---	---

AVALIAÇÕES

MEU CONSULTOR: [Buscar Consultor](#)

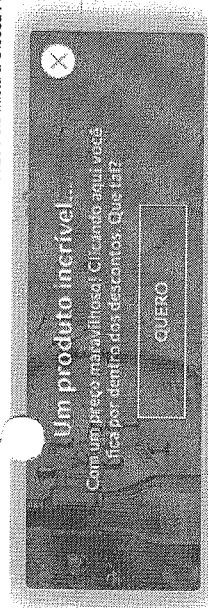

AVALIAÇÃO POSITIVA MAIS ÚTIL

Thatiana Machado · Ótimo ★★★★★

Protetor fantástico! Leve, não deixa a pele esbranquiçada (que eu chamo cara de "Gasparzinho(mais)

47 29

AVALIAÇÃO NEGATIVA MAIS ÚTIL

Elcio Jean · Ruim ★★☆☆☆

a pele fica com brilho igual a qualquer protetor

22 18

134 AVALIAÇÕES

Thatiana Machado · Ótimo ★★★★★

Protetor fantástico! Leve, não deixa a pele esbranquiçada (que eu chamo cara de "Gasparzinho"), é rapidamente absorvido pela pele e tem um super efeito anti brilho. Recomendado!

19 de nov, 2014

47 29

Isabella Rosa · Ótimo ★★★★★

Tenho dezenas de protetores solares, então posso comparar bem. Minha pele é muito oleosa e posso dizer que ele é tão bom quanto protetores japoneses, segura bem a oleosidade, mas ao contrário dos japoneses, não sinto minha pele ressecada depois de alguns dias de uso e é mais barato. Ele também ganha de todos os protetores caros que você encontra em farmácias, la roche principalmente, que nunca seguiu minha oleosidade, é caro e fica grudento. O da natura, pelo contrário, não deixa sensação de que estou de protetor. Usava ele tranquilamente com a pele bem oleosa, e agora fazendo um tratamento, minha pele esta ressecada e extremamente sensível, e incrivelmente consigo usar ele sem ardência ou ressecamento extra. Vou fazer um estoque e acabar com todos os outros, encontrei meu protetor preferido!

MEU CONSULTOR: [Buscar Consultor](#)

002103

Um produto incrível...
Com um preço maravilhoso! Clique aqui para ficar por dentro dos descontos. Que tal?

QUERO

elcio je
a pele fica com brilho igual a qualquer protetor

15 de mar, 2018

22 18

Fabielle Lopes Paraizo · Ótimo ★★★★★
Seca rápido, não oleoso, não arde os olhos, é perfeito.

29 de jan, 2016

18 4

Nathalia Barduzzi · Ótimo ★★★★★

Passo para ir na academia e ele não arde o olho quando escorre junto com suor. Sempre sofria muito com isso nos protetores. Muito bom para o dia a dia.

3 de jun, 2016

17 2

< 1 2 3 4 >

Um produto incrível...
Com um preço maravilhoso! Clique aqui para ficar por dentro dos descontos. Que tal?

QUERO

REFIL CREME ANTISSINAIS 6...
CHRONOS
R\$ 82,30
COMPRAR

ESSENCIAL INTENSO
R\$ 137,20
COMPRAR

DE → R

CONTEÚDO RELACIONADO

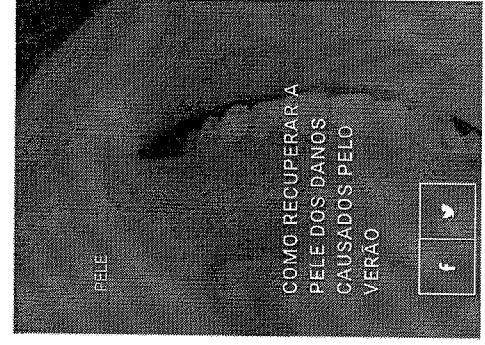
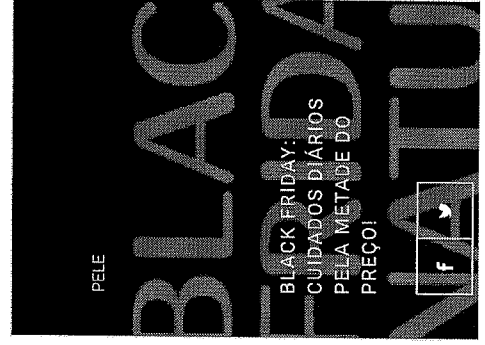

002104



Um produto incrível...

Com um preço maravilhoso! Clique aqui para ver o preço por dentro dos descontos. Que tal?

QUERO

Frete grátis acima de R\$3,99

Ofertas especiais >

Encontre a Natura >

Ajuda e Contato >

A NATURA

Bem Estar Bem

Sustentabilidade

Iniciativas

Trabalhe Conosco

ATENDIMENTO

Encontre Natura

Ajuda e Contato

Ouvidoria

SUPORTE

Políticas de Compra

Políticas de Privacidade

Ética e Compliance

Imprensa

PERFIS

Consultores Natura

Força de Vendas

Investidores

Fornecedores

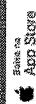

MEU CONSULTOR: Buscar Consultor >



Um produto incrível...

Com um preço maravilhoso! Clique aqui para ver o preço por dentro dos descontos. Que tal?

QUERO

Frete grátis acima de R\$3,99

Ofertas especiais >

Encontre a Natura >

Ajuda e Contato >

© 2019 Natura. Todos os direitos reservados.

NATURA COSMÉTICOS S/A, com sede na Av. Alexandre Galates, 1188, Vila Jaguara, São Paulo/SP, CEP 05105-000, Fone 0800.11 55 66 de telefones fixos ou 0300 711 55 66 de celulares (custo da ligação local). inscrita no CNPJ sob o nº 17.673.990/0001-77. IM 15.679, IE 370.118.039-117

Todos os preços e condições deste site são válidos apenas para compras no site. Destacamos que os preços previstos no site prevalecem aos demais anunciados em outros meios de comunicação e sites de buscas. Em caso de divergência, o preço válido é o do carrinho de compras. Imagens meramente ilustrativas. Confira condições na sacola de compras.



002105

MEU CONSULTOR: Buscar Consultor >



Protetor Solar Facial Toque Seco Expertise Loréal Fps 60 50g

Código: 71282 | Outros: L'Oréal

★★★★★

Estoque: Disponível

De R\$74,40

Por **R\$56,88**



Quantidade:

1 +

Adicionar à lista de desejos

Calcule o frete

Digite seu CEP

Calcular

Comprar Protetor Solar Facial Toque Seco Expertise Loréal Fps 60 50g com melhor preço e entrega em todo o Brasil. Confira todas as apresentações de Protetor Solar

// PRODUTOS RELACIONADOS

Protetor Solar Facial Antirrugas Expertise Loréal Fps 60 Com 50g

L'Oréal

☆☆☆☆☆

R\$56,65

R\$45,32

FRETE GRÁTIS

Ver preços de Protetor Solar

Protetor Solar Facial Expertise Fps 30 Loréal Com Ativo...

L'Oréal

★★★★★

R\$49,50

R\$39,60

FRETE GRÁTIS

Ver preços de Protetor Solar

// INFORMAÇÕES DO PRODUTO

- Textura gel-creme.
- Protetor solar toque seco.
- Controla a oleosidade.
- Reduz o brilho.
- Muito alta proteção.

- Filtro mexoryl sx xl.
- Testado dermatologicamente.
- Uso diário.

Linha L'Oréal Solar Expertise



EAN:

399026476523

// OPINIÕES SOBRE O PRODUTO



1 avaliações

EXCELENTE! ★★★★★

EXCELENTE

Excelente produto, toque sequinho e textura bem leve, além disso previne rugas e manchas solares, ótima qualidade super recomendo!

Maria Eduarda - 02/08/2016

Dê sua opinião sobre este produto

Escolha uma nota:



Digite seu nome: *

O que voce achou deste produto? *

A sua avaliação passará por uma aprovação antes de ser publicada.

// QUEM VIU, VIU TAMBÉM

Protetor Solar Cenoura e Bronze
Facial Toque Seco Fps 30 Alta...

Cenoura&Bronze



R\$37,65

R\$30,12

FRETE GRÁTIS

Protetor Solar Loreal Expertise
Facial Toque Seco Fps30 50g

L'Oréal



R\$59,20

R\$47,36

FRETE GRÁTIS

// MAIS INFORMAÇÕES

Código do produto: 71282

Marca: L'Oréal

Pro

Fa

002107



- Filtro mexoryl sx xl.
- Testado dermatologicamente.
- Uso diário.

Linha L'Oréal Solar Expertise



EAN:

399026476523

// OPINIÕES SOBRE O PRODUTO



1 avaliações

EXCELENTE! ★★★★★

EXCELENTE

Excelente produto, toque sequinho e textura bem leve, além disso previne rugas e manchas solares, ótima qualidade super recomendo!

Maria Eduarda - 02/08/2016

Dê sua opinião sobre este produto

Escolha uma nota:



Digite seu nome: *

O que voce achou deste produto? *

A sua avaliação passará por uma aprovação antes de ser publicada.

// QUEM VIU, VIU TAMBÉM

Protetor Solar Cenoura e Bronze
Facial Toque Seco Fps 30 Alta...

Cenoura&Bronze



R\$37,65

R\$30,12

FRETE GRÁTIS

Protetor Solar Loreal Expertise
Facial Toque Seco Fps30 50g

L'Oréal



R\$59,20

R\$47,36

FRETE GRÁTIS

// MAIS INFORMAÇÕES

Código do produto: 71282

Marca: L'Oréal

1 +

Ver preços de Protetor Solar

1 +

Ver preços de Protetor Solar

1 +

// TAGS DESTE PRODUTO

Outras pessoas marcaram este produto com as seguintes tags:

Protetor Solar (40) Protetor Solar Expertise Facial (3) Loreal Solar Expertise (7)

002108



O que você procura?

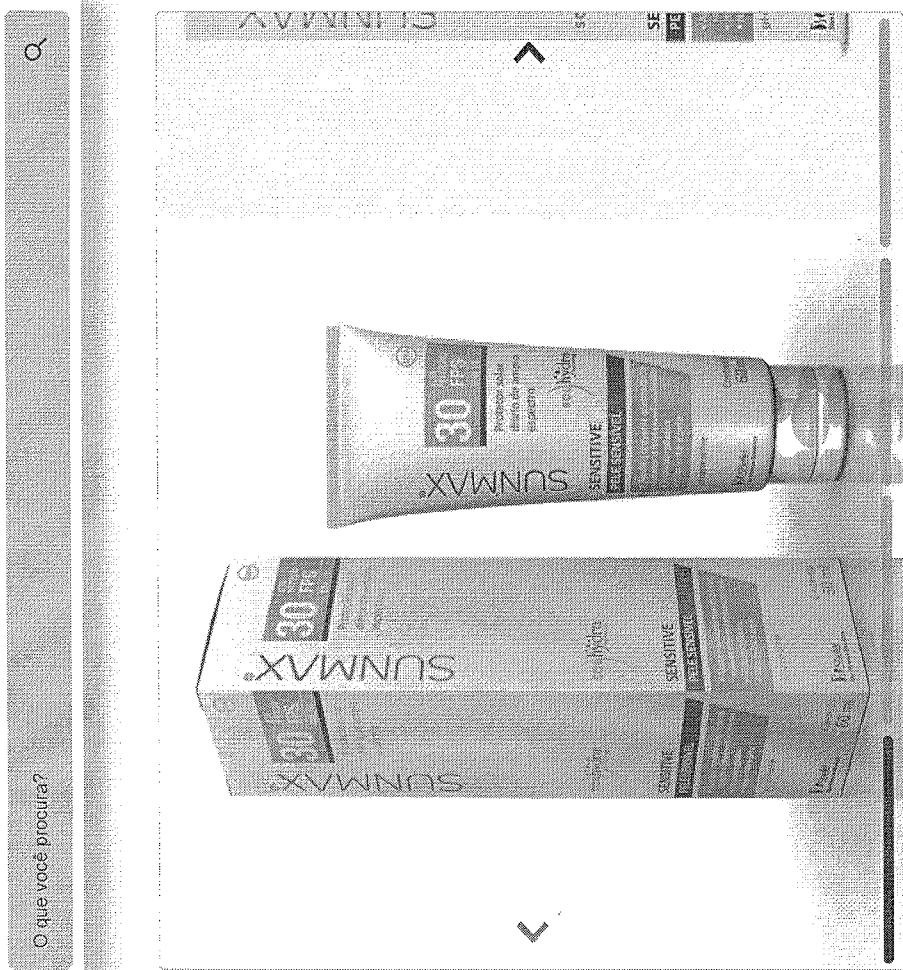

Sunmax
Sunmax Sensitive Fps30 Gel Creme 60ml

Referência:27121

Descrição do Produto
Política de troca e devolução



R\$ 76,64

R\$ 72,99

2x R\$ 36,49 sem juros

Economize R\$ 3,65

< 1 >

COMPRAR



Frete grátis
Em compras acima de R\$ 150.

Calcular frete e prazo

→

Não sei meu CEP

Descrição do Produto

Sunmax Sensitive Fps30 Gel Creme 60ml

Quem viu este produto, viu também

Sunmax
Sunmax Fluid Fps55 Pele Oleosa/ Mista 60ml
R\$ 39,99 ~~R\$ 44,99~~

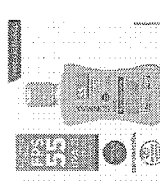

COMPRAR

Sunmax
Protetor Solar Sunmax Sensitive Family Fps30 160g
R\$ 99,99 ~~R\$ 104,99~~

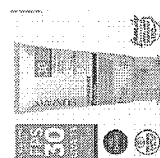

COMPRAR

002109

22

Receba as melhores ofertas no seu email

Digite seu email aqui

0%

Institucional +

Serviços +

Atendimento +

SAC Farma

0800 275 1313

Alguma dúvida? Fale conosco agora

App Pague menos

Baixe o app e tenha mais saúde em suas mãos

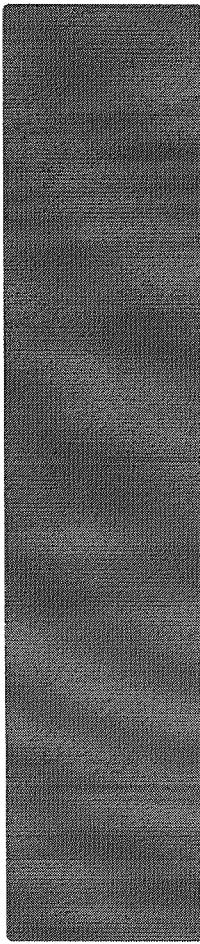

Formas de pagamento



Certificados

Conecte-se com a gente

002110

Oi, o que procura hoje? :

002111

Oie!

Vem fazer seu login.:

- Ver [Perfumes \(/perfumes\)](#) [Cabelos \(/cabelos\)](#) [Maquiagem \(/maquiagem\)](#) [Dermocosméticos \(/dermocsmeticos\)](#) [Tratamentos \(/tratamentos\)](#) [Eco \(/projeto-eco\)](#) [Homens \(/homens\)](#) [Ofertas \(https://www.epocacosmeticos.com.br/ofertas\)](#)

Categorias

PA DAY

GANHE

70g de hidrante + vela granado

epidrator

EM TODO O SITE

* confira os regras

VE

(https://recs.richrelevance.com/rserver/click?a=c85912f892c73e30&vg=65b6050a-ebcd-4011-de2b-4e5b53ae94dd&pti=1&pa=content_banner&hpi=12306&rti=2&sgs=&u=+&mvId=1&mvTts=1568984320762&uquid=4894-0bf0-8b5a4bd59e70&channelid=WFB&s=0%253Aa4f75bd0-dba2-11e9-908a-ad6d37b96337&pg=3627&p=content_1483&cta=https%3A%2F%2Fwww.epocacosmeticos.com.br%2Fselecao%2Famostras)

ISDIN (ISDIN)

Home / Dermocosméticos (https://www.epocacosmeticos.com.br/dermocsmeticos) / Cuidados com o Sol (https://www.epocacosmeticos.com.br/dermocsmeticos/cuidados-com-o-sol) / Protetor Solar (https://www.epocacosmeticos.com.br/dermocsmeticos/cuidados-com-o-sol/protetor-solar) / Protetor Solar Isdin - Fotoprotetor Gel Cream FPS 30 - 192g

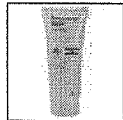

-10%

R\$ 54,90

R\$ 49,41

Ref: 8429420079625

COMPRAR

Calcule Frete

(https://epocacosmeticos.vteximg.com.br/arquivos/ids/304260-1000-1000/protetor-solar-isdin-fotoprotetor-gel-cream-fps-30.jpg?v=636789402025270000)



Descrição

Fotoprotetor Isdin Gel Cream FPS30 com UVA 18,5 proporciona proteção diária contra aos raios UVA e UVB. É resistente a água, permanecendo por longo período. Sua fórmula hidrata como um creme absorve imediatamente e refresca como um gel, de fácil espalhabilidade, proporcionando uma sensação agradável de pele acetinada. Fórmula biodegradável.

Saiba mais

Especificações

Indicação: Corpo

Avaliações

5/5

NOTA DO PRODUTO



Baseado em 3 avaliações

100%

dos clientes recomendam este produto

Avaliações mais recentes

exibindo: mais recentes

687

2x R\$ 31,45
(https://www.epocacosmeticos.com.br/centraldeatendimento/rastrear-pedido)
a=c85912f892c73e30&vg=65b6050a-ebed-4011-
4e5b53ae94dd&pt=1&pa=combo&hpi=12212&stn=ClickC
fc40-4894-0bfd-
8b5a4bd59e70&channelId=WEB&s=0%253Aa4f75bd0-
dba2-11e9-908a-
Perfumes Cabelos
solar-facial-fotoprotector-gel-cream-fps-50%2Fp)
Categorias
(.)

(https://recs.richrelevance.com/rserver/click? a=c85912f892c73e30&vg=65b6050a-ebed-4011-
4e5b53ae94dd&pt=1&pa=combo&hpi=12212&stn=ClickC
fc40-4894-0bfd-
8b5a4bd59e70&channelId=WEB&s=0%253Aa4f75bd0-
dba2-11e9-908a-
addd37b96337&pg=3627&n=27790&ind=1&ct=https%3A%
Machadim - Dermocosméticos
solar-facial-fotoprotector-gel-cream-fps-50%2Fp)
control-fps-30%2Fp)

3x R\$ 35,97
(https://recs.richrelevance.com/rserver/click? a=c85912f892c73e30&vg=65b6050a-ebed-4011-
4e5b53ae94dd&pt=1&pa=combo&hpi=12212&stn=ClickC
fc40-4894-0bfd-
8b5a4bd59e70&channelId=WEB&s=0%253Aa4f75bd0-
dba2-11e9-908a-
FRETE GRÁTIS nas compras a partir de R\$149.
2x R\$ 40,45
(https://recs.richrelevance.com/rserver/click? a=c85912f892c73e30&vg=65b6050a-ebed-4011-
4e5b53ae94dd&pt=1&pa=combo&hpi=12212&stn=ClickC
fc40-4894-0bfd-
8b5a4bd59e70&channelId=WEB&s=0%253Aa4f75bd0-
dba2-11e9-908a-
Protetor Solar Isdin - Fotoprotector Fusion Fluid Mineral Isdin FPS 50%2Fp)
solar-facial-fotoprotector-fusion-fluid-
mineral-isdin-fps-50%2Fp)

Central de Atendimento

(https://atende.epocacosmeticos.com.br/hc/pt-br)

Rastrear seu Pedido

(https://www.epocacosmeticos.com.br/centraldeatendimento/rastrear-pedido)

2ª via do Boleto

(https://www.epocacosmeticos.com.br/login?ReturnUrl=%2faccount%2fforders)

Troca e Devolução

(https://atende.epocacosmeticos.com.br/hc/pt-br/articles/360007837991-Como-fa%C3%A7o-para-trocar-um-produto)

Sac Marcas

(https://www.epocacosmeticos.com.br/centraldeatendimento/sac-marcas)

Cupons de Desconto

(https://www.epocacosmeticos.com.br/quero-cupom)

Lojas Parceiras

(https://www.epocacosmeticos.com.br/lojas-parceiras)

Como Comprar

(https://www.epocacosmeticos.com.br/hc/pt-br/articles/360007838051-Como-comprar-no-site-da-%C3%89poca-Cosm%C3%A9ticos-)

Formas de Pagamento

(https://atende.epocacosmeticos.com.br/hc/pt-br/articles/360007642272-Quais-s%C3%A3o-as-formas-de-pagamento-)

Prazo de Entrega

(https://atende.epocacosmeticos.com.br/hc/pt-br/articles/360007838071-Como-funciona-o-atendimento-saga-)

Época Cosméticos é Confiável

(https://www.epocacosmeticos.com.br/centraldeatendimento/epoca-confiavel)

Contrato de Venda

(http://hd.epocacosmeticos.com.br/contrato-epoca-cosmeticos-comercio-eletronico.pdf)

Procon-RJ (http://www.procon.rj.gov.br/)

ISDIN (/ISDIN)

Protetor Solar Isdin - Fotoprotector Gel Cream FPS 30 - 192g

R\$ 54,90

R\$ 49,41

Ref: 8429420079625

002113

COMPRAR

Calcule Frete

Formas de pagamento

(https://atende.epocacosmeticos.com.br/hc/pt-br/articles/360007642272-Quais-s%C3%A3o-as-formas-de-pagamento-)

Vem ficar pertinho

Baixe o nosso App



Época Cosméticos Perfumaria | 4020-1701 | site.sac@epocacosmeticos.com.br | www.epocacosmeticos.com.br Razão Social: Campos Floridos Comercio de Cosméticos Ltda | CNPJ: 01.239.313/0001-60 Rua Francisco Sá, 23 / 907 - Copacabana - Rio de Janeiro (não realizamos vendas no local) O preço válido será o da finalização da compra. Vendas sujeitas à análise de dados. Brindes não são vendidos. Brindes, cupons e descontos não são cumulativos. As imagens em nosso site são meramente ilustrativas. *Política de frete grátis não inclui compras em parceiras do tipo marketplace

Bem-vindo, fazer login:

Meu Cadastro (Cadastro) | Meu Perfil (Perfil) | Meus Pedidos (Pedidos) | Meus Cupons (Cupons) | Meus Favoritos (Favoritos) | Meus Pedidos (Pedidos) | Meus Cupons (Cupons)

(/ch) Central (/conteu)

Q Precisou? Araujo tem

Q | Buscar

VER TODA LOJA (/)	MEDICAMENTOS (/medicamentos)	DERMO-COSMÉTICOS (/dermocosmeticos)	MAMÃE E BEBÊ (/infantil/)	SAÚDE (/saude)	BELEZA (/beleza)	HIGIENE PESSOAL (/higiene-pessoal)	PET SHOP (/pet-shop)	FITNESS (/fitness)	MELHOR IDADE (/geriatrico/)	LEVE + PC (http://www.araujo.araujo)
L ENTREGA EM ATÉ 3H EM BH E CONTAGEM.* (/diferenciais-araujo)	ENCONTRE A ARAUJO MAIS PRÓXIMA (/lojas)		ATENDIMENTO 0300-3131010 (31) 3270-5000 (/conteudo/atendimento)		ÓTIMA 20.00/2019 (http://www.ebit.com.br/droguaria-araujo/selo)		002114 			

Droguaria Araujo (https://www.araujo.com.br) > Dermocosméticos (https://www.araujo.com.br/dermocosmeticos) > Protetor Solar (https://www.araujo.com.br/dermocosmeticos/protetor-solar)

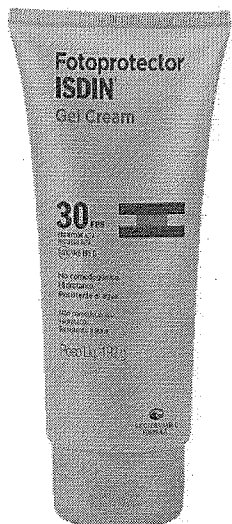

Protetor Solar Fotoprotector Isdin FPS 30 Gel Creme 192g

0 de 5 (0) Clique e veja!

Protetor Solar Fotoprotector Isdin FPS 30 Gel Creme 192g

De: R\$ 62,45

Por: **R\$ 51,40**

1 Comprar (https://www.araujo.com.br/check) à vista

SOBRE O PRODUTO

CALCULE O FRETE

- OK

(https://araujo.vteximg.com.br/arquivos/lds/3841825-1000-1000/08429420079625.jpg?v=636464182902470000)



> VOCÊ PODE GOSTAR TAMBÉM

<p>-15%</p> <p>Protetor Solar Fotoprotector Isdin FPS 50 Gel Creme 198g</p> <p>De: R\$ 82,95</p> <p>Por: R\$ 70,50</p>	<p>-18%</p> <p>Protetor Solar Isdin Fusion Fluid Mineral FPS 50 Loção Fluida com 50ml</p> <p>De: R\$ 136,90</p> <p>Por: R\$ 112,20</p>	<p>-16%</p> <p>Protetor Solar Isdin Fusion Water Oil Control FPS 50 Loção Fluida com 50ml</p> <p>De: R\$ 92,80</p> <p>Por: R\$ 77,50</p>	<p>-14%</p> <p>Protetor Solar Isdin Fusion Water Color Oil Control FPS 50 Loção com Cor 50ml</p> <p>De: R\$ 89,90</p> <p>Por: R\$ 76,90</p>	<p>-16%</p> <p>Protetor Solar Isdin FotoUltra Age Repair FPS 50 50ml</p> <p>De: R\$ 151,95</p> <p>Por: R\$ 127,00</p>
--	--	--	---	---

789

VEJA AVALIAÇÕES DE QUEM JÁ COMPROU

Guia

Avaliações

0 avaliações

002115

“

Esta loja se preocupa tanto com você, consumidor, que contratou uma empresa independente para auditar as avaliações da loja. Legal, né? :) A Trustvox certifica que a nota média da loja é

4.7 de 5

”

Avaliações reais, auditadas por

+ Características - Saiba Mais

Apresentação

Bisnaga

PROTETOR SOLAR FOTOPROTECTOR ISDIN FPS 30 GEL CREME

Para todos os tipos de pele.

Hidrata como um creme e absorve rapidamente como um gel. Fornece uma sensação agradável e refrescante, deixando um acabamento sedoso e sem brilho.

Não comedogênico.

Ação hidratante.

Resistente à água.

Modo de usar:

Aplicar abundantemente sobre a pele seca meia hora antes da exposição ao sol.

Reaplicar a cada 2 horas e após sudorese intensa, nadar ou banhar-se, secar-se com toalha e durante a exposição ao sol.

Se a quantidade aplicada não for adequada, o nível de proteção será significativamente reduzido.

É necessária a reaplicação do produto para manter sua efetividade.



Cadastre-se e seja sempre o primeiro a saber das nossas promoções e ofertas especiais.



(/medicamentos)

Medicamentos

(/medicamentos)

Analgésico (/medicamentos/analgesico/?PS=16)

Antigripal (/medicamentos/antigripal/)

Disfunção Erétil (/medicamentos/disfuncao-eretil/)

Dor e Febre (/medicamentos/analgesico/)

Hipertensão (/medicamentos/hipertensao/)

Parar de Fumar (/medicamentos/parar-de-fumar/)

Prisão de Ventre (/medicamentos/prisao-de-ventre/)

(/higiene-pessoal)

Higiene Pessoal (/higiene-pessoal)

Absorventes (/higiene-pessoal/absorvente/)

Barba (/higiene-pessoal/barba/)

Creme Dental (/higiene-pessoal/creme-dental/)

Escovas de Dente (/higiene-pessoal/escova-de-dente/)

Desodorantes (/higiene-pessoal/)

Sabonetes (/higiene-pessoal/sabonete/)

Shampoos (/higiene-pessoal/shampoo/)

(/infantil)

Mamãe e Bebê (/infantil)

Brinquedos (/infantil/brinquedos)

Chupetas (/infantil/chupeta)

Fraldas (/infantil/fraldas)

Higiene (/infantil/higiene)

Leites Infantis (/infantil/leite-infantil)

Mamadeiras (/infantil/mamadeira)

Shampoos (/infantil/shampoo)

Umidificadores (/infantil/umidificador)

(/beleza)

Beleza (/beleza)

Antirrugas (/beleza/anti-rugas)

Esmaltes (/beleza/esmalte)

Limpeza de Pele (/beleza/limpeza-de-pele)

Hidratação (/beleza/hidratacao)

Maquiagem (/beleza/maquiagem)

Nutricosméticos (/beleza/nutricosmeticos)

Proteção Solar (/beleza/protacao-solar)

Tinturas (/beleza/tintas)

Vitamina (/medicamentos/vitamina/)

Solução Bucal (/higiene-pessoal/solucao-bucal/)

002116

JR

(/dermocosmeticos)

Dermocosméticos

(/dermocosmeticos)

Anti-idade (/dermocosmeticos/anti-idade/)

Anthelios (/anthelios/)

Bepantol Derma (/bepantolderma/)

Cicatrizantes

(/dermocosmeticos/cicatrizantes/)

Clareadores

(/dermocosmeticos/clareadores/)

Protetores Solar

(/dermocosmeticos/protetor-solar/)

Minesol (/minesol/)

Para o Homem (/dermocosmeticos/para-o-homem/)

(/pet-shop)

Pet Shop (/pet-shop)

Antipulgas (/pet-shop/anti-pulgas/)

Biscoitos (/pet-shop/biscoito/)

Brinquedos (/pet-shop/brinquedos/)

Inseticidas (/pet-shop/inseticidas/)

Limpeza (/pet-shop/limpeza/)

Medicamentos (/pet-shop/medicamentos/)

Ração (/pet-shop/racao/)

Sanitário (/pet-shop/sanitario/)

(/fitness)

Fitness (/fitness)

Balanças (/fitness/balanca/)

Cereais (/fitness/cereais/)

Dilatador Nasal (/fitness/dilatador-nasal/)

Emagrecedores (/fitness/emagrecedor/)

Energéticos (/fitness/energetico/)

Isotônicos (/fitness/isotonicos/)

Musculação (/fitness/musculacao/)

Shakes (/fitness/shake/)

(/geriatrico)

Melhor Idade (/geriatrico)

Absorventes (/geriatrico/absorventes/)

Acamado (/geriatrico/acamado/)

Acessórios (/geriatrico/acessorios/)

Assepsia (/geriatrico/assepsia/)

Fraldas (/geriatrico/fralda/)

Fixador Dentadura (/geriatrico/fixador-e-limpeza-dentadura?PS=20)

Higiene (/geriatrico/higiene/)

Suplementos (/geriatrico/suplemento/)

**Localize nossas lojas pelo seu CEP**

Digite seu CEP



Pesquisar por serviços (/lojas/)

**Formas de pagamento****Atendimento**

Central de atendimento

(/conteudo/atendimento)

Atendimento por e-mail

(/conteudo/atendimento)

Fale com o Presidente (/fale-com-o-presidente)

Meu Cadastro (/account)

Meus Pedidos (/account/orders)

Ofereça seu imóvel (/ofereca-seu-imovel)

Política de Privacidade (/politica-de-privacidade)

Trocas e devoluções (/troca-e-devolucao)

**Sobre a Araujo**

Araujo Manipulação (/manipulacao)

Aplicativo (/aplicativo)

Convênio Empresa (/convenio)

Eventos (<http://eventos.araujo.com.br/>)

Lojas (/lojas)

Programa Araujo Médico (/araujomedico)

Serviços (/servicos)

Serviço Farmacêutico (/servico-farmacutico)

Trabalhe Conosco

(<http://vagas.com/drograriaaraujo>)

Vacinas (/vacsim)

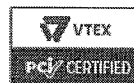
**Segurança e Desenvolvimento****Redes Sociais**<https://www.youtube.com/araujooficial><https://secure.vtex.com/?an=araujo><http://www.vtex.com.br><https://quatrodigital.com/><https://selo.clearsale.com.br/Loja/ExibirDetalhesLoja/7E235B95-A6B7-466E-9E2C-8195C77C19DE>

*A entrega econômica é válida apenas para Belo Horizonte e Contagem, consulte a área de cobertura e se o produto possui essa modalidade de entrega. (1) As informações contidas neste site não devem ser usadas para automedicação e não substituem, em hipótese alguma, as orientações dadas pelo profissional da área médica. Somente o médico está apto a diagnosticar qualquer problema de saúde e prescrever o tratamento adequado. (2) Ao persistirem os sintomas um médico deverá ser consultado. São medicamentos, seu uso pode trazer riscos. Procure o médico e o farmacêutico. Leia a bula. (3) Medicamentos sob prescrição necessitam de apresentação de receita médica e só serão dispensados mediante a apresentação da receita médica, a qual deverá ser enviada pelo e-mail: site@araujo.com.br ou pelo FAX 0xx31 3270-5895. (4) Os preços, promoções e condições de pagamento contidos neste site são exclusivos para compras efetuadas pela loja online. O estoque de mercadorias para compras online, assim como preços, promoções e condições de pagamento não são os mesmos para compras nas lojas físicas ou pelo Drogatel (tele vendas) da Drograria Araujo. (5) As ofertas estão sujeitas a alteração de preço, condições de pagamento e disponibilidade de estoque, sem aviso prévio. Em casos de divergências, o preço válido será sempre o exibido no momento da finalização da compra. Imagens meramente ilustrativas. (6) Todos os pedidos estão sujeitos à confirmação dos dados cadastrais e de entrega. Esta confirmação, quando necessária, será feita através de contato telefônico e visa garantir a sua segurança. *A entrega em até 3 horas é válida apenas para Belo Horizonte e Contagem, consulte a área de cobertura. Prazo de entrega válido para compras concluídas de 7 às 22h, na modalidade de entrega "Motociclista". Consulte a disponibilidade dessa modalidade de entrega no momento do fechamento do pedido. Alguns produtos não podem ser comercializados devido à legislação vigente ou por restrições da logística de entrega.

Razão Social: Drograria Araujo S.A | CNPJ: 17.256.612.0001-16 | Endereço: Rua Curitiba 327 - Centro - CEP: 30170-120 - Belo Horizonte - MG | Telefones: 0300.313.1010 e (31) 3270-5000 Horário de funcionamento - 06:00h às 00:00h | Farmacêutico responsável: Mário de Lima Colen - CRF Nº 46 | Farmacêuticos substitutos: Thiago Aguiar Pinheiro - CRF Nº 13748, Fernanda Lopes Vieira Fonseca - CRF-MG 12188 Alvará Sanitário: 2018020713 Autorização de Funcionamento da Empresa (AFE): 7.16355.1

Item 714

Compre ONLINE Retire NA LOJA

/// fácil, rápido e perto de você.

Clique e saiba mais



O que deseja encontrar?



Nossas Lojas

Olá Sua

0 / Cesta R\$0,00

Compre por Categoria

Início / Seretide Dikus 50mcg + 100mcg

= 1,96/Dose

Seretide Dikus 50mcg + 100mcg GSK

60 Doses
XINAFOATO DE
SALMETEROL, PROPIONATO DE
FLUTICAZONA

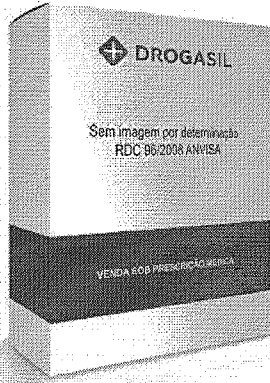

Adicionar aos favoritos

SERETIDE DIKUS 50MCG + 100MCG É UM MEDICAMENTO. SEU USO PODE TRAZER RISCOS. PROCURE UM MÉDICO OU UM FARMACÊUTICO, LEIA A BULA.

MEDICAMENTOS PODEM CAUSAR EFEITOS INDESEJADOS. EVITE A AUTOMEDICAÇÃO: INFORME-SE COM O FARMACÊUTICO.

VENDA SOB PRESCRIÇÃO MÉDICA.

+ detalhes

envie sua receita

Quantidade: R\$117,60
- 1 + R\$106,99

002117

comprar

Economize com o programa do laboratório

Este produto tem desconto exclusivo para clientes cadastrados no programa.



Informe seus dados e pague: R\$ 89,44

Digite o número do CPF, Cartão ou Cupom

autorizar desconto

Informamos acima o preço do produto com o desconto mínimo oferecido pelo programa. Este desconto pode alterar de acordo com os itens da cesta, a quantidade do produto e o CPF, Cartão ou Cupom informado.

Calcular frete

CEP:

ok

Quem viu os produtos que você viu, também viu

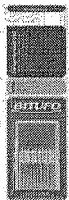

Refil para Escova Interdental HB Fina e Bitufo

10 Unidades
R\$19,59



Pó Fixador de Dentadura Corega

22g
R\$15,29

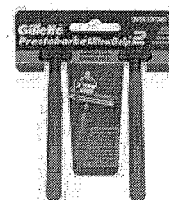

Aparelho para Barbear Descartável Gillette

2 Unidades
R\$10,09

Os produtos mais comprados nesta categoria são

002118

JW



Roupa Íntima Plenitud Protect Plus Plenitud

16 Unidades
R\$48,90

oferta



Desodorante Antitranspirante Rexona

150ml
preço unitário: R\$14,99

oferta



Fórmula Infantil Ninho Nutrigold Ninho

800g
preço unitário: R\$35,90

VANTAGENS

Leve 3 unidades por
R\$ 9,99 cada

VANTAGENS

Leve 2 unidades por
R\$ 28,72 cada

Os produtos mais vistos em Medicamentos

oferta



Stetic Hair Abbott

60 Comprimidos
~~R\$74,99~~
R\$59,90

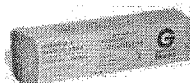

Nistatina 100.000UI/g + Óxido de Zinco Medley

60g
R\$21,03

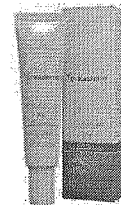

Gel para Redução de Cicatrizes C-Kaderm C-kaderm

20g Gel
R\$165,90

Descubra nosso APP



002119

Descrição do Produto

Seretide Spray está indicado (para adultos e crianças) no tratamento da asma (doença obstrutiva reversível do trato respiratório). Seretide Spray é indicado para o tratamento regular de doença pulmonar obstrutiva crônica (DPOC), incluindo bronquite crônica e enfisema, e demonstrou reduzir a mortalidade.

SERETIDE DIKUS 50MCG + 100MCG É UM MEDICAMENTO. SEU USO PODE TRAZER RISCOS. PROCURE UM MÉDICO OU UM FARMACÊUTICO. LEIA A BULA.

Características do Produto

Código do Produto	18730
EAN	7896269901706
Peso	79 gr
Quantidade	60 Doses
Marca	GSK
Fabricante	GSK
Bula	Leia a bula
Registro MS	1002501020022
Princípio Ativo	XINAFOATO DE SALMETEROL, PROPIONATO DE FLUTICAZONA
Dosagem	50mcg + 100mcg

Serviços

Farmacêutico Drogasil
Nossas Lojas
Programas dos Laboratórios
Univers

Atendimento

Central de Atendimento
Como comprar no site
Formas de pagamento disponíveis
Prazo de entrega
Reembolso
Troca ou devolução
Produtos mais buscados

Minha Conta

Criar novo cadastro
Alterar dados pessoais
Editar endereços
Acompanhar um pedido

Institucional

Nossa História
Drogasil na Comunidade
Trabalhe Conosco
Imprensa
Investidores
Política de Privacidade

sempre ao seu lado

drogasil.com

1043007

01013111001@drogasil.com.br

logo drogasil

Selo Clearsale



A Drogasil segue as determinações da

Raia Drogasil SA | DROGASIL | 61.585.865/0240-93 | I.E. 116.756.280.113 | Av. Nsa. Sra. Assunção, 638 | Butantã | São Paulo (SP) | CEP 05359-001 | Horário de Atendimento: Seg à Dom das 7h às 21h | Televentas: 3004-8007, 2ª a Sábado, das 8h às 20h | SAC - Serviço de Atendimento ao Cliente: 3004-8007, Dúvidas, elogios e reclamações: atendimento@drogasil.com.br | Farmacêutico responsável: Ana Rosa Belini Marques | CRF 42430 | Polo Butantã (1714 e 1715 Raia e Drogasil) | AFE: 7.17094.5 | CMVS - 355030801-477-002443-1-7. As informações neste site não devem ser usadas para automedicação e não substituem, em hipótese alguma, as orientações dadas pelo profissional da área médica. Somente o médico está apto a diagnosticar o problema de saúde e prescrever o tratamento adequado. Ao persistirem os sintomas, um médico deverá ser consultado. Os preços e promoções divulgados no site são válidos apenas para compra por internet. Maiores esclarecimentos, consultar o site: www.anvisa.gov.br. A Raia Drogasil SA trabalha com as tecnologias mais avançadas de proteção de dados, para que você possa realizar suas compras com tranquilidade. A privacidade e a segurança dos clientes são compromissos da Raia Drogasil SA. Todos os pedidos efetuados estão sujeitos à confirmação da disponibilidade de produto em nosso estoque.

Política de privacidade | © 2018 RD. Todos os direitos reservados.

002120
RJ

Item 714

002121

10% OFF

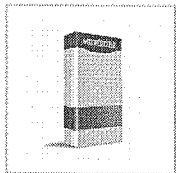

(hti

00



IMAGEM AMPLIADA

SERETIDE DISKUS 50/100MCG 60 DOSES

Produto com a qualidade: [GSK \(/marca/gsk\)](#) | Código: 69237

~~R\$117,69~~

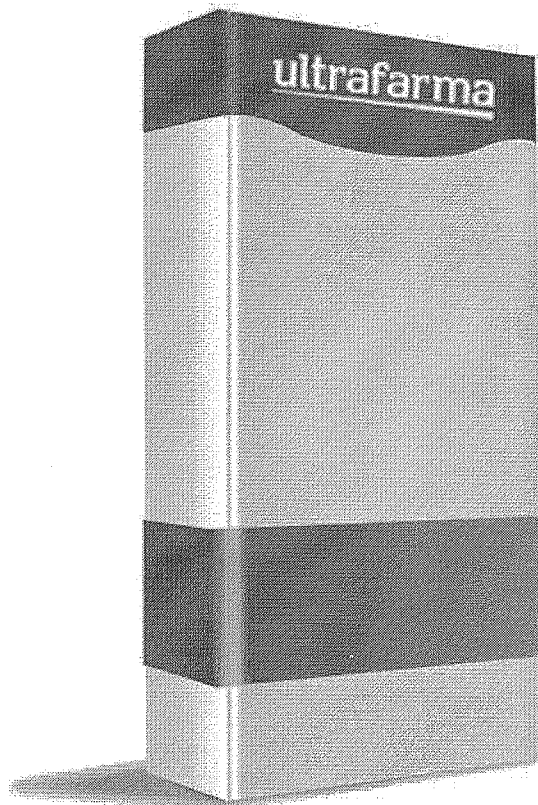
R\$ 105,92 cada

em até 3x sem juros

- 1 +

COMPRAR [?RETURNURL=/SERETIDE-DISKUS-50100-MCG-COM-60-DOSES%3FACAO%3DFAVORITOS\)](#)

+ Adicionar à cesta

002122

JL

Calcule o frete e
prazo de entrega

Digite o CEP

 Não sei meu CEP
<http://www.buscacep.correios.com.br>

ACUMULE DESCONTOS NAS SUAS COMPRAS

 Clique aqui (clube-sidney-oliveira) e faça parte do Clube de Descontos Sidney Oliveira.

VEJA OUTRAS OFERTAS

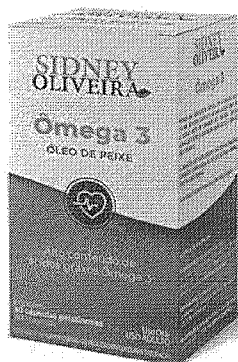
60%
OFF

FRETE GRÁTIS*

ÔMEGA 3 ÓLEO DE PEIXE
 1000MG - SIDNEY OLIVEIRA 30
 CÁPSULAS GELATINOSAS
~~R\$ 19,90~~**R\$ 8,00** cada
<https://www.ultrafarma.com.br/3-oleo-de-peixe-1000mg-sidney-oliveira-30-capsulas-gelatinosas>

 3-oleo-de-peixe-1000mg-
 sidney-oliveira-30-
 capsulas-gelatinosas)
16%
OFF

FRETE GRÁTIS*

★ GANHE UM BRINDE!

BLOQUEADOR DE ODORES
SANITÁRIOS FREECÔ SPRAY
 SIDNEY OLIVEIRA 60ML
~~R\$ 17,80~~**R\$ 15,00** cada
<https://www.ultrafarma.com.br/bloqueador-de-odores-sanitarios-freeco-spray-sidney-oliveira-60ml>

 de-odores-sanitarios-
 freeco-spray-sidney-
 oliveira-60ml)
41%
OFF

FRETE GRÁTIS*

FIO DENTAL MINT SIDNEY
OLIVEIRA LEVE 100 PAGUE 50
METROS
~~R\$ 5,90~~**R\$ 3,49** cada
<https://www.ultrafarma.com.br/dental-mint-sidney-oliveira-leve-100-pague-50-metros>

 dental-mint-sidney-oliveira-
 leve-100-pague-50-metros)

DESCRIÇÃO

INDICAÇÕES: É indicado no tratamento regular das doenças obstrutivas reversíveis das vias respiratórias, incluindo asma, em adultos e crianças, quando a combinação broncodilatador e corticosteróide por via inalatória for apropriada: - Pacientes em tratamento de manutenção com beta-agonistas de longa duração e corticosteróides por via inalatória. Pacientes que estão em terapia sintomática com corticosteróide por via inalatória. Pacientes em terapia regular com

broncodilatadores por via inalatória. **CONTRA-INDICAÇÕES:** É contra-indicado em pacientes com hipersensibilidade conhecida a qualquer componente da fórmula. **REAÇÕES ADVERSAS:** Tremor, enxaqueca e palpitações.

002123

W

PRODUTOS QUE BAIXARAM DE PREÇO

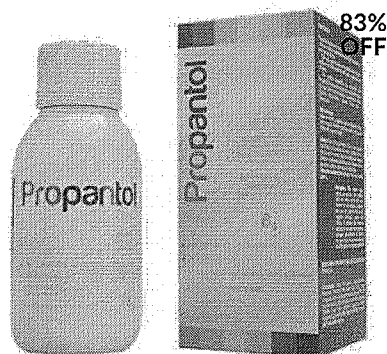

FRETE GRÁTIS*

DEXPANTENOL - PROPANTOL
DERMA SOLUÇÃO 50ML

~~R\$ 21,09~~**R\$ 3,49** cada

(<https://www.ultrafarma.com.br/dexpantenol-propantol-derma-solucao-com-50ml>)



APARELHO DE GLICEMIA
ONETOUCH SELECT PLUS FLEX +
10 TIRAS (SEM LANCETADORES)

~~R\$ 49,70~~**R\$ 19,90** cada

(<https://www.ultrafarma.com.br/aparelho-de-glicemia-onetouch-select-plus-flex-10-tiras-sem-lancetadores>)

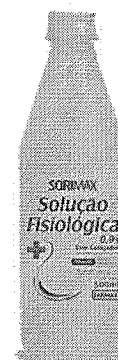

SORO FISIOLÓGICO SORIMAX
500ML - USO EXTERNO

~~R\$ 5,16~~**R\$ 3,42** cada

(<https://www.ultrafarma.com.br/soro-fisiologico-sorimax-500ml-uso-externo>)

OUTRAS INFORMAÇÕES

- **Código do produto:** 69237
- **Registro MS:** 1002501020022
- **Princípio Ativo:** fluticasona, salmeterol

SE PERSISTIREM OS SINTOMAS, O MÉDICO DEVERÁ SER CONSULTADO. SERETIDE DISKUS 50/100MCG 60 DOSES É UM MEDICAMENTO. SEU USO PODE TRAZER RISCOS. PROCURE UM MÉDICO E O FARMACÊUTICO. LEIA A BULA.

Cadastre-se e receba nossas
novidades por e-mail

002124



Cadastrar

Siga-nos nas
redes sociais

(<http://www.facebook.com.br/ultrafarmasaude>)

(<http://www.instagram.com/ultrafarmaoficial>)

(<https://www.linkedin.com/company/ultrafarma>)

(<https://www.youtube.com/user/BRASILPaixao>)

SOBRE A ULTRAFARMA

Quem Somos (</pagina/quem-somos>)
 Nossas Lojas (</pagina/nossas-lojas>)
 Imprensa (</pagina/imprensa>)
 Trabalhe Conosco (</trabalhe-conosco>)
 Premiações (</pagina/premiacoes>)
 Projetos Sociais (</pagina/responsabilidade-social>)
 Nossos Parceiros (</pagina/parceiros>)
 Conduta e Ética (</pagina/codigo-de-etica>)

AJUDA

Cadastre-se Aqui (</identificacao>)
 Dúvidas sobre a Entrega (</pagina/duvidas-sobre-a-entrega>)
 Como Comprar (</pagina/como-comprar>)
 Compre e Ganhe (</pagina/compre-e-ganhe>)
 Denuncie pelo Portal de Ética (<https://www.linhaetica.com.br/etica/ultrafarma>)
 Políticas de Segurança (</pagina/politica-de-seguranca>)
 Trocas e Devoluções (</pagina/trocas-e-devolucoes>)
 Acompanhe seu Pedido (</central-do-cliente/pedidos>)
 Atendimento por E-mail (</fale-conosco>)
 Chat Online

SERVIÇOS

Farmácia Popular (<http://portalms.saude.gov.br>)
 ANVISA (<http://portal.anvisa.gov.br>)

FORMAS DE PAGAMENTO

Parcele em até 3x sem juros nos cartões de crédito (parcelas mínimas de 20 reais).

SELOS E CERTIFICADOS



(<http://www.ebit.com.br/ultrafarma/selo>)



(<https://www.siteblindado.com/consumidor/selo-blindado/?language=pt&hostname=www.ultrafarma.com.br>)



COMPANHIA SERCORA

SITE PROTEGIDO

CERTIFICADO SSL

<https://www.ssllabs.com/ssltest/analyze.html?d=ultrafarma.com.br>

002125

JK



Google

Safe Browsing

<https://transparencyreport.google.com/safe-browsing/search?url=ultrafarma.com.br>

Ultrafarma Saúde EIRELI - CNPJ: 02.543.945/0006-90 | Santa Isabel/SP | IE: 616.085.655.111 | AFE: 731.4211 | SIVISA: 354680110-477-000031-1-5 - Farmacêuticas
Responsáveis: Dra. Fernanda Vital Batista Barbosa | CRF/SP: 65177-SP | Dra. Rose de Jesus Assis | CRF-SP: 63.178 - End.: Est. Municipal Dep. Est. Francisco Franco, 1363 - Santa Isabel - SP | Horários de Funcionamento: Loja CD - atendimento das 7h00 às 21h00 de segunda a sexta-feira, sábado das 07h00 às 13h00, localizada na Est. Municipal Dep. Est. Francisco Franco, 1363 - Santa Isabel - SP | Loja 3 - atendimento 24h, localizada na Av. Jabaquara, 1524 | Loja 7 - atendimento das 6h00 às 23h00, localizada na Av. Jabaquara 1583 | Outras lojas - atendimento das 7h00 às 22h00, localizadas na Av. Jabaquara, 1546 e 1625 | Site - 24 horas por dia, todos os dias da semana. As informações contidas neste site como promoções e ofertas, não devem ser usadas para automedicação e não substituem, em hipótese alguma, a medicação prescrita pelo profissional da área médica. Somente o médico está em condições de diagnosticar qualquer problema de saúde e prescrever o tratamento adequado. Qualquer dúvida sobre prescrição médica e produtos divulgados em nosso site, entre em contato através do atendimento por e-mail ou chat online. Se preferir, você poderá se dirigir a uma de nossas lojas, pois contamos com um profissional da área para maiores esclarecimentos.

As fotos contidas em nosso site são meramente ilustrativas. Os preços e as promoções, são válidos apenas para compras via Internet. Preços e disponibilidade sujeitos a alterações no decorrer do dia ** As parcelas mínimas nos cartões que aceitam parcelamento são de R\$ 20,00.

Copyright © 2014 - 2019 - Ultrafarma Saúde EIRELI. Todos os direitos reservados.

COMPRE & retire

Compre online e retire na loja. O pedido fica pronto em até 1 hora. É só passar e pagar. Simples assim.



Olá Faça seu Login
Minha Conta ▾



Assinatura

714
002126

0 Cesta
R\$ 0,00

saúde coisas de sua luxo cuidados nossas promoções oferta do
criança beleza diários marcas dia

Início / Seretide Dikus 50mcg + 100mcg



R\$117,69

QUANTIDADE:

R\$105,99

- 1 +

SERETIDE DIKUS 50MCG + 100MCG

GSK

60 Doses

XINAFOATO DE SALMETEROL, PROPIONATO DE FLUTICAZONA

SERETIDE DIKUS 50MCG + 100MCG É UM MEDICAMENTO. SEU USO PODE TRAZER RISCOS. PROCURE UM MÉDICO OU UM FARMACÊUTICO. LEIA A BULA.

MEDICAMENTOS PODEM CAUSAR EFEITOS INDESEJADOS. EVITE A AUTOMEDICAÇÃO: INFORME-SE COM O FARMACÊUTICO.

VENDA SOB PRESCRIÇÃO MÉDICA.

[Características](#) | [Descrição](#) | [Envie sua receita](#)

COMPRAR

[Adicionar aos favoritos](#)

Programa do Laboratório

Economize com o programa do laboratório informe seus dados e pague:

R\$89,44

Este produto tem desconto exclusivo para clientes cadastrados no programa:

Viver mais

Digite o número do CPF, Cartão ou Cupom **SOLICITAR DESCONT**

Formas de Entrega

Calcular frete

CEP:

CALCULAR

Retire na loja (somente cartão de crédito)

*O prazo de retirada do pedido inicia-se após a confirmação do pagamento. Escolha a forma de entrega na página de pagamento.

[CONFIRA AS LOJAS PARTICIPANTES](#)

* Informamos acima o preço do produto com o desconto mínimo oferecido pelo programa. Este desconto pode alterar de acordo com os itens da cesta, a quantidade do produto e o CPF, Cartão ou Cupom informado.

002127

os produtos mais comprados nesta categoria são

OFERTA



NISTATINA 100.000UI/G + ÓX...

Medley
60g

~~R\$21,89~~
R\$12,62

OFERTA



AZELAN 150MG/G

Bayer
30g Gel

~~R\$67,43~~
R\$55,50

OFERTA



IMECAP HAIR

Imecap
60 Cápsulas

~~R\$86,72~~
R\$62,90

Características

Descrição Do Produto

Código do Produto	18730	EAN	7896269901706	Peso	79 gr
Quantidade	60 Doses	Marca	GSK	Fabricante	GSK
Bula	Leia a bula	Registro MS	1002501020022	Princípio Ativo	XINAFOATO DE SALMETEROL, PROPION DE FLUTICAZONA
Dosagem	50mcg + 100mcg				

os produtos de maior sucesso desta categoria são

OFERTA



AZELAN 150MG/G

Bayer
30g Gel

R\$67,43

R\$55,50

OFERTA



IMECAP HAIR

Imecap
60 Cápsulas

R\$86,72

R\$62,90

OFERTA



NISTATINA 100.000UI/G + ÓX...

Medley
60g

R\$21,03

R\$12,62

002128

Baixe nosso aplicativo
aproveite vantagens

Institucional

Nossa História
Sustentabilidade
Trabalhe Conosco
Imprensa
Investidores
Política de Privacidade

Minha conta

Criar novo cadastro
Alterar dados pessoais
Editar endereços
Acompanhar um pedido

Serviços

Nossas Lojas
Programas dos laboratórios
Univers

Atendimento

Central de Atendimento
Como comprar no site
Formas de pagamento disponíveis
Prazo de entrega
Reembolso
Troca ou devolução
Produtos mais buscados

Central de atendimento

3003-7242

Horário de atendimento das 8h às 21h,
de segunda a sábado

Teleendas

3003-7242

Horário de atendimento das 8h às 20h,
de segunda a sábado

Redes sociais



A Droga Raia segue as determinações da

002129

R

Meios de pagamento

Site Seguro

Selo Clearsale



Raia Drogasil SA | DROGA RAIA | 61.585.865/0240-93 | E: 116.756.290.113 | Av. Nsa. Sra. Assunção, 638 | Butantã | São Paulo (SP) | CEP: 05359-001 | Horário de Atendimento: Seg à Dom das 7h00 – 23h00 (11) 3765-0488 (11) 3765-2376 | Horário de Atendimento: Televidas: 3003-7242 | 2ª a Sábado, das 8h às 20h | Raia Atendimento ao Cliente: 3003-7242 | Dúvidas, elogios e reclamações: rac@drogaruia.com.br | 2ª a sábado, das 8h às 21h | Farmacêutico responsável: Ana Rosa Botini Marques | CRF 42.430 | AFE: 7.17694.5 | CMVS - 355030801-477-002443-1-7 As informações contidas neste site não devem ser usadas para automedicação e não substituem, em hipótese alguma, as orientações dadas pelo profissional da área médica. Somente o médico está apto a diagnosticar qualquer problema de saúde e prescrever o tratamento adequado. Ao persistirem os sintomas, um médico deverá ser consultado. Os preços e promoções divulgados no site são válidos apenas para compras feitas pela internet. Maiores esclarecimentos, consultar o site: www.anvisa.gov.br. A Raia Drogasil SA trabalha com as tecnologias mais avançadas de proteção de dados, para que você possa realizar suas compras com tranquilidade. A privacidade e a segurança dos clientes são compromissos da Raia Drogasil SA. Todos os pedidos efetuados estão sujeitos a confirmação da disponibilidade de produto em nosso estoque.

Política de privacidade | © 2018 RD. Todos os direitos reservados.



Você está em **SÃO PAULO - SP** ([alterar](#))
Aviso: Os preços podem variar conforme localização.

NOSSAS LOJAS (/NOSSAS-LOJAS)

FALE CONOSCO (/FALE-CONOSCO)

O que você está procurando?

Med. = 17,10

OLÁ,
Faça seu login ([/carrinho](#))
([/entrar](#))

002130

Onofre (<https://www.onofre.com.br/>) > Saúde (<https://www.onofre.com.br/saude/>) > Medicamentos (<https://www.onofre.com.br/saude/medicamentos/>) > Dor e Febre (<https://www.onofre.com.br/saude/medicamentos/dor-e-febre/>)

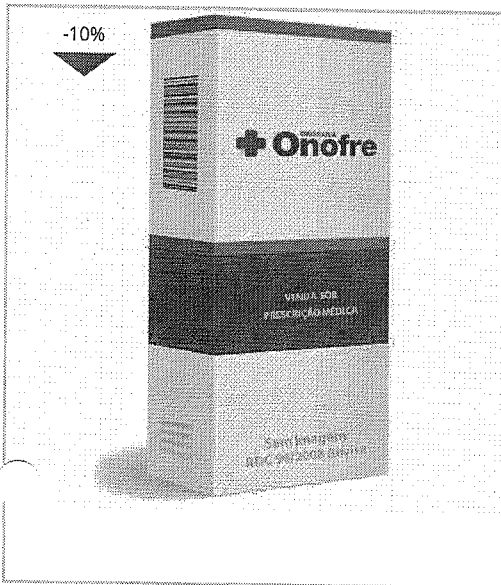

Imigran 50mg 2 Comprimidos

GLAXO EM ESTOQUE

QUANTIDADE

CÓD: 057339

MS: 1010701940029

Atenção: O preço divulgado no site não é válido para compra em nossas lojas físicas

PRINCÍPIO ATIVO: Sumatriptana

VER BULA (/ESTATICOS/BULAS/057339.PDF)

~~R\$ 34,20~~ 10% DE DESCONTO

R\$ 30,78

COMPRAR

[Descrição do produto](#)

[Características](#)

[Modo de Usar](#)

Imigran® comprimidos é indicado para o tratamento e alívio agudo das crises de **enxaqueca** já instaladas. Não use o medicamento para prevenir o aparecimento de crises de enxaqueca em pacientes adultos.

COMO ESTE MEDICAMENTO FUNCIONA?

Imigran® contém sumatriptana, que pertence ao grupo de substâncias chamadas triptanas (também conhecidas como agonistas dos receptores 5-HT1). Os sintomas de enxaqueca podem ser causados por uma dilatação ou inchaço dos vasos sanguíneos da cabeça. Acredita-se que Imigran® atue **reduzindo a dilatação** ou **inchaço**, ajudando na redução da dor de cabeça e aliviando outros sintomas das crises de enxaqueca, como **náuseas, vômitos** e sensibilidade à luz e ao som. O tempo para início de ação de Imigran® comprimidos é de cerca de 30 minutos. **PARA MAIS INFORMAÇÕES CONTINUE LENDO A BULA.**

VENDA SOB PRESCRIÇÃO MÉDICA.

Onofre (/) > Resultado da busca

CENTRAL DO CLIENTE

Login ([/entrar](#))
Cadastro ([/cadastro](#))
Esqueci minha senha ([/entrar/#](#))

CONTATO

Nossas lojas ([/nossas-lojas](#))
Fale conosco ([/fale-conosco](#))
Trabalhe conosco (<https://www.onofre.com.br/trabalhe-conosco>)

SERVIÇOS

Onofre Clinic ([/onofre-clinic](#))
Programa de Benefícios em Medicamentos ([/programa-de-laboratorios](#))
Alertas e Informes Anvisa (<http://portal.anvisa.gov.br/servicos/notivisa/frmlogin.asp>)

AJUDA

Perguntas Frequentes ([/faq](#))
Trocas e devoluções ([/troca-devolucao](#))
Formas de pagamento ([/forma-pagamento](#))

SOBRE A ONOFRE

Nossas políticas ([/nossas-politicas](#))
Quem somos ([/quem-somos](#))
Blog da Onofre (<http://blog.onofre.com.br/>)

COMPRE PELO TELEFONE

4007-2526
(tel:0114007)
Das 7:00 às 23:00 - de sábado a domingo



ATENDIMENTO

compre pelo telefone
4007-2526

002131



Imprensa (/imprensa)
Onofre App (/onofreapp)
Fale com o Farmacêutico (/fale-com-farmacutico)

Anvisa: Lista de Preço de Medicamentos (http://portal.anvisa.gov.br/consulta-remedio)
Medicamentos (http://portal.anvisa.gov.br/consulta-remedio)
Lista de preço de medicamento

Mapa do site (https://www.onofre.com.br/mapa-site)

Chat Onofre (https://onofre.custhel...)

Conselho Federal de Farmácia (http://www.cff.org.br/)
Conselho Federal de Medicina (https://portal.cfm.org.br/)



OLÁ, faça seu login (carrinho) (entrar)



(https://www.lojaconfiavel.com/onofre) (http://www.ebit.com.br/973/selo)

São Paulo
Rala Drogasil SA | Onofre | Avenida Aruanã, 260-352 | Galpão 7 Loja 1 e 1º andar - Tamboré | Barueri (SP) | CEP: 06460-010 | Telefone (11) 4007-2526 | CNPJ: 61.585.865/2222-19 | IE: 206.558.821.110 | AFE: 7.53921-5 | CMVS sob protocolo nº 076918/2019 | Farmacêutica Responsável: Drª. Vanessa Chabelly Fernandes da Silva CRF-SP: 73.431 | Horário de atendimento: Segunda a Domingo das 7h às 23h.
Minas Gerais
Rala Drogasil SA | Onofre | Avenida Prudente de Moraes, 551 - 553, 555 - Salas 201 e 202 - Cidade Jardim | Belo Horizonte (MG) | CEP 30380-000 | Telefone (31) 4007-2526 | CNPJ 61.585.865/2232-90 | IE 002866990.49-00 | AFE: 7.22950.7 | Alvará Sanitário: 2019090825 | Farmacêutica Responsável: Drª. Carolina Gomes Silva CRF - MG 39.609 | Horário de atendimento: Segunda a Domingo das 7h às 23h.
Rio de Janeiro
Rala Drogasil SA | Onofre | Rua Benedito Otoni, 00037, E P Rua Zeferino Oliveira - São Cristóvão - Rio de Janeiro (RJ) | CEP: 20940-180 | Telefone: (21) 4007-2526 | CNPJ 61.585.865/2258-50 | IE 11.485.847 | AFE: 7.65227-9 | Alvará Sanitário: 09/97/077858/2019 | Farmacêutica Responsável: Drª. Fabiana de Melo Anacleto CRF-RJ: 23.462 | Horário de atendimento: Segunda a Domingo das 7h às 23h.

As informações contidas neste site não devem ser usadas para automedicação e não substituem, em hipótese alguma, as orientações dadas pelo profissional da área médica. Somente o médico está apto a diagnosticar qualquer problema de saúde e prescrever o tratamento adequado. Ao persistirem os sintomas, o médico deverá ser consultado. Os preços e promoções divulgados no site são válidos apenas para compras feitas pela Internet e podem variar conforme região de entrega. Em caso de divergência, o preço válido é o do carrinho de compras. Imagens meramente ilustrativas.
Atenção: O preço final da compra poderá sofrer alteração conforme a tributação específica de cada Estado.

© 2019 Onofre. Todos os direitos reservados.

Saúde é tudo!

Receba ofertas exclusivas, novidades e dicas de como viver de forma mais saudável!

Siga a Onofre

Acompanhe nossas redes

email@email.com.br ENVIAR

Formas de pagamento

CARTÕES DE CRÉDITO



BOLETO

DINHEIRO

CHEQUE



//string.indexOf(substring) !== -1



Compre ONLINE Retire NA LOJA // fácil, rápido e perto de você. Clique e saiba mais



Compre por Categoria

O que deseja encontrar?

Daqui para a sua casa!
Seja o primeiro a saber das nossas ofertas!

QUERO!

Nossas Lojas

Olá Sua

0 / Cesta R\$0,00

Imigran 50 mg GSK

2 Comprimidos Revestidos
SUCCINATO DE SUMATRIPTANA

Adicionar aos favoritos

IMIGRAN 50MG É UM MEDICAMENTO. SEU USO PODE TRAZER RISCOS. PROCURE UM MÉDICO OU UM FARMACÊUTICO. LEIA A BULA.

MEDICAMENTOS PODEM CAUSAR EFEITOS INDESEJADOS. EVITE A AUTOMEDICAÇÃO: INFORME-SE COM O FARMACÊUTICO.

VENDA SOB PRESCRIÇÃO MÉDICA.

+ detalhes

envie sua receita



Quantidade: R\$34,20

- 1 + R\$28,39

comprar

Calcular frete

CEP: **ok**

Os produtos de maior sucesso em Ofertas Exclusivas

oferta



Óleo de Limpeza Bioré Demaquilante Bioré

150ml R\$62,99



Protetor Solar Bioré Aqua Rich Watery Bioré

50g R\$67,99



Antisséptico Bucal Listerine Cool Mint Listerine

1,5L R\$49,56 R\$36,69

Os produtos mais comprados nesta categoria são

002133 *PK*

30/09/2019

Drogasil | Imigran 50mg 2 Comprimidos Gsk

Raia Drogasil SA | DROGASIL | 61.585.865/0240-93 | I.E. 116.756.280.113 | Av. Nsa. Sra. Assunção, 638 | Butantã | São Paulo (SP) | CEP 05359-001 | Horário de Atendimento: Seg à Dom das 7h às 21h | 3765-0688 (11) 3765-2376 | Televendas: 3004-8007, 2ª a Sábado, das 8h às 20h | SAC - Serviço de Atendimento ao Cliente: 3004-8007, Dúvidas, elogios e reclamações: atendimento@drogasil.com.br das 8h às 21h | Farmacêutico responsável: Ana Rosa Belini Marques | CRF 42430 | Polo Butantã (1714 e 1715 Raia e Drogasil) | AFE: 7.17094.5 | CMVS - 355030801-477-002443-1-7. As informações neste site não devem ser usadas para automedicação e não substituem, em hipótese alguma, as orientações dadas pelo profissional da área médica. Somente o médico está apto a diagnosticar e prescrever o tratamento adequado para o problema de saúde. As promoções divulgadas no site são válidas apenas para compras realizadas no site. A proteção de dados, para que você possa realizar suas atividades com tranquilidade e a segurança dos clientes são garantidas. Os dados pessoais coletados são utilizados para a confirmação da disponibilidade de produto em nossas lojas físicas e online.

Política de privacidade | © 2018 RD. Todos os direitos reservados.



Daqui para a sua casa!
Seja o primeiro a saber das nossas ofertas!

QUERO!

Item 732

[Meus Pedidos \(/central-cliente/meus-pedidos\)](#)
IMIGRAN 50MG COM 2 COMPRIMIDOS

[Meu Cadastro \(/central-cliente/cadastro\)](#)

CADASTRAR

[Central de Atendimento \(/central-atendimento\)](#)

(/IMIGRAN-50MG-COM-2-COMPRIMIDOS/109107-01)

CEP: 04715004 (Editar) [NOSSAS LOJAS \(/NOSSAS-LOJAS\)](#)

002134

CÓDIGO DO PRODUTO: 644668 | **MARCA:** GSK
(/BUSCA-MARCA/GSK/4265)



DE: R\$ 34,20

POR: R\$ 27,33

Login e Cadastro 20%
(/novologin)

QUANTIDADE

(/carrinho) - +

Carrinho
R\$ 0,00 [ADICIONAR](#)

(/carrinho)

Carrinho
R\$ 0,00

Seja Bem-Vindo, o que você procura?



TODOS DEPARTAMENTOS ()

[MEDICAMENTOS \(/MEDICAMENTOS/1-02\)](#) [SAÚDE E BEM ESTAR \(/SAUDE-E-BEM-ESTAR/45-02\)](#)

[BELEZA E PROTEÇÃO \(/BELEZA-E-PROTECAO/48-02\)](#) [DERMOCOSMÉTICOS \(/DERMOCOSMETICOS/49-02\)](#)



[HOME \(/HOME\)](#) | [MEDICAMENTOS \(/MEDICAMENTOS/1-02\)](#) | [SISTEMA NERVOSO \(/CATEGORIA/SISTEMA-NERVOSO/24\)](#)
| [IMIGRAN 50MG COM 2 COMPRIMIDOS \(/IMIGRAN-50MG-COM-2-COMPRIMIDOS/109107-01\)](#)

IMIGRAN 50MG COM 2 COMPRIMIDOS

CÓDIGO DO PRODUTO: 644668 | **Marca:** [GSK \(/Busca-Marca/Gsk/4265\)](#)



Fale conosco, nós estamos online!



002135

R

0

20% DE
DESCONTO



 passe o mouse para dar zoom  clique para ampliar ()

IMIGRAN 50MG COM 2 COMPRIMIDOS

Cod. Do Produto: 644668 / Laboratório: [GSK \(/Busca-Marca/Gsk/4265\)](#)



Deixe seu
Comentário



Minha lista
de desejos



Indique
ao amigo



Ver mais
informações

(/indique-amigo/109107)

De: R\$ 34,20

Fale conosco, nós estamos online!

R\$ 27,33

Pagamento À Vista Economize 20%

002136
JK



1



COMPRAR



Formas de pagamento



Calcular Frete e Prazo

(/calcular-frete)

INFORMAÇÕES

Imigran é indicado para o tratamento e alívio agudo das crises de enxaqueca já instaladas. Não use o medicamento para prevenir o aparecimento de crises de enxaqueca. Os sintomas de enxaqueca podem ser causados por uma dilatação ou inchaço dos vasos sanguíneos da cabeça, Imigran atua reduzindo os sintomas, ajudando na redução da dor de cabeça, náuseas, vômitos e sensibilidade à luz e ao som. O tempo para início de ação é de cerca de 30 minutos.

Seu uso é contraindicado em caso de hipersensibilidade aos componentes da fórmula, problema no coração, como insuficiência cardíaca ou dores no peito, problemas de circulação nas pernas, que causam dores como câimbras, acidente vascular cerebral ou ataque isquêmico transitório, pressão arterial elevada e graves problemas no fígado.

Outras Informações

Registro MS:1010701940029

Princípio ativo: sumatriptana

Nome do Fabricante: GSK.

ADVERTÊNCIA DO MINISTÉRIO DA SAÚDE

Se persistirem os sintomas, o médico deverá ser consultado. Procure um médico e o farmacêutico. Leia a bula.

Fale conosco, nós estamos online!

002137
JL

SEGURANÇA E CREDIBILIDADE



([Http://Www.Ebit.Com.Br/Farmagora/Selo](http://www.Ebit.Com.Br/Farmagora/Selo))

s://Www.Lojaconfiavel.Com/Farmagora)



Multi Domain SSL

(<https://www.instantssl.com/ssl-certificate-products/multi-domain-ssl-certificate.html>)



(<https://www.google.com/transparencyreport/safebrowsing/diagnostic/index.html?url=farmagora.com.br>)



(<https://selo.clearsale.com.br/loja/exibirDetalhesLoja/A2f95715-3669-43b6-b485-055f2b758b01>)

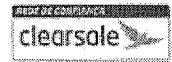

FORMAS DE PAGAMENTO



INSTITUCIONAL



AJUDA E SUPORTE



(<https://www.lojaconfiavel.com/farmagora>)

As informações contidas neste site não devem ser usadas para automedicação e não substituem, em hipótese alguma, as orientações dadas pelo profissional da área médica. Somente o médico está apto a diagnosticar qualquer problema de saúde e prescrever o tratamento adequado. **Todos os pedidos efetuados estão sujeitos à confirmação da disponibilidade de produto em nosso estoque.** O processo de separação dos produtos pode levar até dois dias úteis dependendo da disponibilidade do estoque em loja.

OS PREÇOS APRESENTADOS NO SITE SÃO DIFERENTES DOS PREÇOS DAS LOJAS FÍSICAS DE NOSSA REDE.

FARMAGORA | Cia Latino Americana de Medicamentos | CNPJ: 84.683.481/0416-04 | End: Rua Américo Brasiliense, 1958 | São Paulo - SP | CEP: 04.715-004 |

Farmacêutica Responsável: Bruna Almeida Duarte CRF/SP: 79125 | IE: 140.593.699.117 | Fone:(11) 3360-6807 | e-mail: sac@farmagora.com.br

A Farmagora segue as determinações da Agência Nacional de Vigilância Sanitária.

DICA: Para garantir que seu pedido chegue ao seu endereço, **mantenha seus dados cadastrais atualizados e com seu nome completo.** A garantia de recebimento de seus pedidos dependem da manutenção correta de seus dados e de seu endereço.

Copyright © 2009 - 2019 Farmagora - Todos os direitos reservados.

UMA MARCA

Fale conosco, nós estamos online!

445

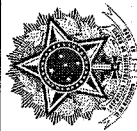

Ministerio da Saúde
 Secretaria Executiva
 Departamento de Economia da Saúde, Investimentos e Desenvolvimento
 Coordenação Geral de Economia da Saúde
BPS - Banco de Preços em Saúde

Sexta-feira 20 Setembro 2019 10:35

GERAL

Usuário: ANDREA GESSI NUNES

Código BR: 0269817

Descrição CATMAT: TERBUTALINA SULFATO, DOSAGEM:0,3 MG/ML, APRESENTAÇÃO:XAROPE

PERÍODO

Data da Compra: 20/03/2018 a 20/09/2019

BPS

CÓDIGO BR	DESCRIÇÃO CATMAT	DADOS DO ITEM		DADOS DA COMPRA		DADOS DO FABRICANTE/FORNECEDOR		DADOS DA INSTITUIÇÃO			VALORES			MÉDIA PONDERADA			
		UNIDADE DE FORNECIMENTO	GENÉRICO	DATA COMPRA	MODALIDADE DA COMPRA	DATA INSERÇÃO	TIPO COMPRA	FABRICANTE	FABRICANTE	FORNECEDOR	NOME DA INSTITUIÇÃO	MUNICÍPIO	UF		QTD ITENS COMPRADOS	PREÇO UNITÁRIO	PREÇO CMED - REGULADO
BR0269817	TERBUTALINA SULFATO, DOSAGEM:0,3 MG/ML, APRESENTAÇÃO:XAROP E	FRASCO 100,00 ML	Não	18/07/2018	Pregão	07/08/2018	A	UNIÃO QUÍMICA FARMACEUTIC A NACIONAL S/A	MAX MED - PRODUTOS CIRURGICOS LTDA - EPP	MUNICÍPIO DE IGUARACU	IGUARACU	PR	70	1.5600	0,0000	N/A	4,0835
BR0269817	TERBUTALINA SULFATO, DOSAGEM:0,3 MG/ML, APRESENTAÇÃO:XAROP E	FRASCO 100,00 ML	Não	22/05/2018	Pregão	23/05/2019	A	PRATI, DONADUZZI & CIA LTDA	AGUJA DE DISTRIBUIDORA DE MEDICAMENTOS E SUPRIMENTOS - EIRELI - ME	AUTARQUIA MUNICIPAL DE SAUDE DE PAICANDU	PAICANDU	PR	100	5,8500	0,0000	N/A	4,0835
BR0269817	TERBUTALINA SULFATO, DOSAGEM:0,3 MG/ML, APRESENTAÇÃO:XAROP E	FRASCO 120,00 ML	Não	18/05/2018	Pregão	25/09/2018	A	LEGRAND PHARMA INDUSTRIA FARMACEUTIC ALTA	TUCUMANTEL E TUCUMANTEL LTDA - ME	MUNICÍPIO DE ITAPERUCU	ITAPERUCU	PR	25	12,5100	0,0000	N/A	12,5100
BR0269817	TERBUTALINA SULFATO, DOSAGEM:0,3 MG/ML, APRESENTAÇÃO:XAROP E	FRASCO 100,00 ML	Não	03/08/2018	Pregão	27/08/2018	A	ASTRAZENECA DO BRASIL LTDA	FUNDO MUNICIPAL DE SAUDE DO MUNICÍPIO DE ASTORGA	FUNDO MUNICIPAL DE SAUDE DO MUNICÍPIO DE ASTORGA	ASTORGA	PR	100	16,2000	13,5700	09/2019	4,0835

Fale conosco: (61) 3315-3990 bps@saude.gov.br
 (61) 3315-3991 www.saude.gov.br/banco



Ministerio da Saúde

SULFATO DE TERBUTALINA 0,3MG XAROPE FRASCO COM 100ML

MEDLEY



de R\$ 9,68

por R\$

3,87

ou em até

3x de R\$

1,39

Preço para SP:

3,87

Avisar-me Quando

chegar



Confira condições de pagamento para a opção parcelada desejada.

PARA QUE SERVE

FICHA TÉCNICA

Comprar Sulfato de terbutalina 0,3mg xarope frasco com 100ml com melhor preço e entrega em todo o Brasil. Conheça todas as apresentações de Sulfato na categoria de Antibióticos. Sulfato comprar com quem tem mais de 40 anos de tradição.

Mais informações sobre o produto:

Comprar sulfato de terbutalina 0,3mg xarope frasco com 100ml com o melhor Preço.

Bula

BRICANYL® Broncodilatador sulfato de terbutalina

0,3 mg/ml

FORMAS FARMACÊUTICAS, VIAS DE ADMINISTRAÇÃO E APRESENTAÇÕES COMERCIALIZADAS

Xarope. Via oral. Embalagem com frasco contendo 100 ml.

USO ADULTO E PEDIÁTRICO

COMPOSIÇÃO

Cada ml de BRICANYL contém:

sulfato de terbutalina.....0,3 mg

Excipientes q.s.p.1 ml

Excipientes: benzoato de sódio, hidróxido de sódio, ácido cítrico, edetato dissódico, álcool etílico, glicerol, mentol, sacarose, essência de lima-limão, essência de framboesa e água purificada.

Contém 268 mg de açúcar por ml.

II) INFORMAÇÕES AO PACIENTE

1. COMO ESTE MEDICAMENTO FUNCIONA?

O uso de BRICANYL dilata as vias respiratórias facilitando a respiração.

O efeito de BRICANYL ocorre dentro de 30 minutos após o uso do medicamento e dura até 8 horas.

2. POR QUE ESTE MEDICAMENTO FOI INDICADO?

BRICANYL é indicado para o alívio de sintomas como falta de ar em pacientes com asma e outras condições semelhantes.

Este medicamento também é usado no tratamento regular para prevenir problemas respiratórios, mas não para aliviar um ataque agudo de asma já instalado.

3. QUANDO NÃO DEVO USAR ESTE MEDICAMENTO?

Contra-indicações

Você não deve utilizar BRICANYL nas seguintes situações:

- Alergia a terbutalina ou a qualquer um dos componentes do medicamento.

Advertências

BRICANYL deve ser utilizado com cuidado nas seguintes situações:

"ISTO É UM MEDICAMENTO, NÃO USE SEM PRESCRIÇÃO MÉDICA E ORIENTAÇÃO DO FARMACÊUTICO. AO PERSISTIREM OS SINTOMAS O MÉDICO DEVERÁ SER CONSULTADO."

Aproveite e Compre também













Os produtos abaixo são relacionados ao produto visitado, aproveite para conhecê-los.

Duvidas? Clique aqui!

BRICANYL® Broncodilatador sulfato de terbutalina

Duvidas? Clique aqui!

f45

<p>Sulfato de terbutalina 0,3mg xarope frasco com 100ml - Medley Drogeria Nova Esperança</p> <p>SULFATO DE NEOMICINA/BACITR POMADA COM 50G MEDLEY</p> <p>de R\$ 20,22 por R\$ 7,08 3x de R\$ 2,36</p> <p>  </p> <p>Comprar Ver preços de SULFATO</p>	<p>Sulfato de terbutalina 0,3mg xarope frasco com 100ml - Medley Drogeria Nova Esperança</p> <p>SULFATO DE NEOMICINA/BACITR POMADA COM 15G MEDLEY</p> <p>de R\$ 9,65 por R\$ 4,45 3x de R\$ 1,48</p> <p>  </p> <p>Comprar Ver preços de SULFATO</p>	<p>Sulfato de terbutalina 0,3mg xarope frasco com 100ml - Medley Drogeria Nova Esperança</p> <p>SULFATO DE GLICOSAMINA 1,5G 30 SACHÊS NOVA QUIMICA</p> <p>de R\$ 211,49 por R\$ 77,53 3x de R\$ 25,84</p> <p>  </p> <p>Comprar Ver preços de SULFATO</p>	<p>Sulfato de terbutalina 0,3mg xarope frasco com 100ml - Medley Drogeria Nova Esperança</p> <p>SULFATO DE NEOMICINA / BACITRACINA NEO QUIMICA GENÉRICOS</p> <p>de R\$ 10,69 por R\$ 2,88 3x de R\$ 0,96</p> <p>  </p> <p>Comprar Ver preços de SULFATO</p>
--	---	--	---

002140

92

Duvidas? Clique aqui

Duvidas? Clique aqui

784

BPS Banco de Preços em Saúde



Ministério da Saúde
Secretaria Executiva
Departamento de Economia da Saúde, Investimentos e Desenvolvimento
Coordenação Geral de Economia da Saúde
BPS - Banco de Preços em Saúde

Sexta-feira 20 Setembro 2019 10:39

GERAL

Usuário: ANDREA GESSI NUNES

Código BR: 0434445

Descrição CATMAT: TRIANCINOLONA, COMPOSIÇÃO:SAL HEXACETONIDA, CONCENTRAÇÃO:20 MG/ML, FORMA FARMACÉUTICA:SUSPENSÃO INJETÁVEL

PERÍODO

Data da Compra: 20/03/2018 à 20/09/2019

BPS

CÓDIGO BR	DESCRIÇÃO CATMAT	DADOS DO ITEM			DADOS DA COMPRA			DADOS DO FABRICANTE/FORNECEDOR			DADOS DA INSTITUIÇÃO			VALORES			MÉDIA PONDERADA
		UNIDADE DE FORNECIMENTO	GENÉRICO	DATA COMPRA	MODALIDADE DA COMPRA	DATA INSCRIÇÃO	TIPO COMPRA	FABRICANTE	FORNecedor	NOME DA INSTITUIÇÃO	MUNICÍPIO	UF	QTD ITENS COMPRADOS	PREÇO UNITÁRIO	CMED - PREÇO REGULADO	COMPETÊNCIA CMED	
BR04344	TRIANCINOLONA, COMPOSIÇÃO:SAL HEXACETONIDA, CONCENTRAÇÃO:20 MG/ML, FORMA FARMACÉUTICA:SUSPEN SÃO INJETÁVEL	FRASCO-AMPOLA	Não	05/04/2018	Pregão	24/01/2019	A	APSEN FARMACÉUTIC A S/A	DIMENSAO DISTRIBUIDORA DE MEDICAMENTOS LTDA - ME	SECRETARIA MUNICIPAL DE SAUDE E SANEAMENTO	BOM PRINCÍPIO DO PIAUI	433	0,0837	14,9400	09/2019	3,2407	
BR04344	TRIANCINOLONA, COMPOSIÇÃO:SAL HEXACETONIDA, CONCENTRAÇÃO:20 MG/ML, FORMA FARMACÉUTICA:SUSPEN SÃO INJETÁVEL	FRASCO-AMPOLA	Não	12/12/2018	Pregão	30/05/2019	A	APSEN FARMACÉUTIC A S/A	AGLON COMERCIO E REPRESENTAÇÃO ES LTDA	MUNICÍPIO DE BATATAIS	BATATAIS SP	20	71,5900	74,6900	09/2019	3,2407	
BR04344	TRIANCINOLONA, COMPOSIÇÃO:SAL HEXACETONIDA, CONCENTRAÇÃO:20 MG/ML, FORMA FARMACÉUTICA:SUSPEN SÃO INJETÁVEL	FRASCO 5,00 ML	Não	23/05/2018	Pregão	23/08/2018	A	APSEN PHARMA INDUSTRIA FARMACEUTIC A LTDA	AGLON COMERCIO E REPRESENTAÇÃO ES LTDA	MUNICÍPIO DE SANTA BRANCA	SANTA BRANCA SP	15	71,5900	0,0000	N/A	71,5900	

Fale Conosco: (61) 3315-3990 bps@saude.gov.br
(61) 3315-3991 www.saude.gov.br/banco



Ministério da Saúde

Página 1 de 2

002141

784

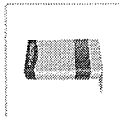

(ht)

00

10% OFF



IMAGEM AMPLIADA

TRIANCIL 20MG INJETÁVEL 1 AMPOLA 5ML

Produto com a qualidade: APSEN (marca Zapsen) | Código: 64774

R\$103,25

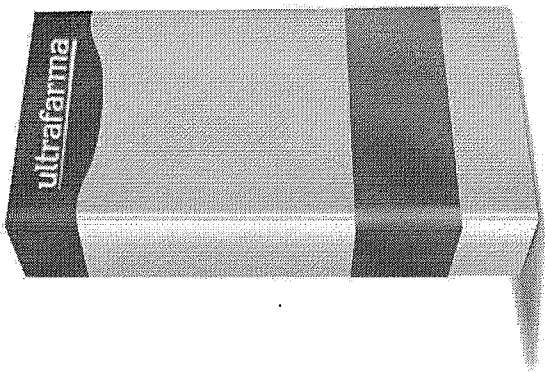
R\$ 92,92 cada

em até 3x sem juros

- 1 +

COMPRAR RETORNURL=TRIANCIL-20-MG-INJETAVEL-COM-1-AMPOLA-DE-5-ML%3FCAO%3DFAVORITOS

Adicionar à cesta

Calcule o frete e prazo de entrega

Digite o CEP

Calcule o frete e prazo de entrega

Calcule o frete e prazo de entrega

ACUMULE DESCONTOS NAS SUAS COMPRAS
Clique aqui [/clubesidney-oliveira](http://clubesidney-oliveira.com.br) e faça parte do Clube de Descontos Sidney Oliveira.

VEJA OUTRAS OFERTAS

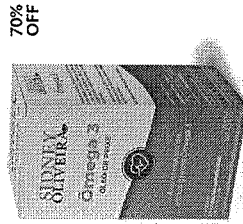

70% OFF

FRETE GRÁTIS

ÔMEGA 3 ÓLEO DE PEIXE
1000MG - SIDNEY OLIVEIRA 30
CÁPSULAS GELATINOSAS

R\$ 19,90

R\$ 5,99 cada

(<https://www.ultrafarma.com.br/omega3-sidney-oliveira-30-capsulas-gelatinosas>)

3-oleo-de-peixe-1000mg-sidney-oliveira-30-capsulas-gelatinosas

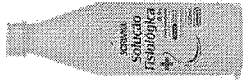

34% OFF

FRETE GRÁTIS

SORO FISIOLÓGICO SORIMAX
500ML - USO EXTERNO

R\$ 5,16

R\$ 3,42 cada

(<https://www.ultrafarma.com.br/soro-fisiologico-sorimax-500ml-uso-externo>)

3-oleo-de-peixe-1000mg-sidney-oliveira-30-capsulas-gelatinosas



21% OFF

FRETE GRÁTIS

BLOQUEADOR DE ODORES
SANITÁRIOS FREECO SPRAY
SIDNEY OLIVEIRA 60ML

R\$ 17,80

R\$ 14,00 cada

(<https://www.ultrafarma.com.br/freeco-spray-sidney-oliveira-60ml>)

de-odores-sanitarios-freeco-spray-sidney-oliveira-60ml

DESCRIÇÃO

Medicamento com ação antiinflamatória, principalmente nos casos de bursite, artrite e tenossinovite. É contraindicado em casos de infecções fúngicas sistêmicas, a tuberculose ativa é contraindicação absoluta para o uso do hexacetônio de triancinolona. É contraindicado em afecções com processo infeccioso.

002142

2

OUTRAS INFORMAÇÕES

- **Código do produto:** 64774
- **Registro MS:** 1011801400040
- **Princípio Ativo:** triancinolona

ÚLTIMOS VISTOS

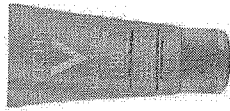

**PROTETOR SOLAR IDEAL SOLEIL
EFEITO BASE FPS30 COM COR
40G**

R\$ 61,36 cada

([https://www.ultrafarma.com.br/shampoo-](https://www.ultrafarma.com.br/shampoo-solar-ideal-soleil-efeito-base-fps30-com-cor-com-40g)

[solar-ideal-soleil-efeito-
base-fps30-com-cor-com-
40g](https://www.ultrafarma.com.br/shampoo-solar-ideal-soleil-efeito-base-fps30-com-cor-com-40g))

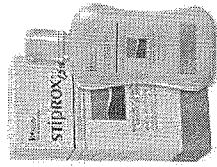

**SHAMPOO STIPROX 120 ML
(CICLOPIROX OLAMINA 1,5%)**

R\$ 80,32 cada

(<https://www.ultrafarma.com.br/shampoo->

[ciclopirox-olamina-15](https://www.ultrafarma.com.br/shampoo-ciclopirox-olamina-15))

SE PERSISTIREM OS SINTOMAS, O MÉDICO DEVERÁ SER CONSULTADO.
TRIANCIL 20MG INJETÁVEL 1 AMPOLA 5ML É UM MEDICAMENTO. SEU USO
PODE TRAZER RISCOS. PROCURE UM MÉDICO E O FARMACÊUTICO. LEIA A
BULA.

Cadastre-se e receba
novidades por e-mail

Nome

E-mail

Cadastrar

Siga-nos nas
redes sociais

(<http://www.facebook.com.br/ultrafarmasaude>)
(<http://www.instagram.com/ultrafarmaoficial>)

SOBRE A ULTRAFARMA

Quem Somos (/pagina/quem-somos)
Nossas Lojas (/pagina/nossas-lojas)
Imprensa (/pagina/imprensa)
Trabalhe Conosco (/trabalhe-conosco)
Premiações (/pagina/premiacoes)
Projetos Sociais (/pagina/responsabilidade-social)
Nossos Parceiros (/pagina/parceiros)
Conduta e Ética (/pagina/codigo-de-etica)

AJUDA

Cadastre-se Aqui (/identificacao)
Dúvidas sobre a Entrega (/pagina/duvidas-sobre-a-entrega)
Como Comprar (/pagina/como-comprar)
Compre e Ganhe (/pagina/compre-e-ganhe)
Denuncie pelo Portal de Ética (<https://www.linhaetica.com.br/etica/ultrafarma>)
Trocas e Devoluções (/pagina/trocas-e-devolucoes)
Acompanhe seu Pedido (/central-do-cliente/pedidos)
Atendimento por E-mail (/fale-conosco)
Chat Online

SERVIÇOS

Farmácia Popular (<http://portals.saude.gov.br>)
ANMIG (<http://portal.anvisa.gov.br>)

FORMAS DE PAGAMENTO

Parcela em até 3x sem juros nos cartões de crédito (parcelas mínimas de 20 reais).

SELOS E CERTIFICADOS



(<http://www.ebit.com.br/ultrafarma/selo>)



(<https://www.siteblindado.com/consumidor/selo-blindado/?language=pt&hostname=www.ultrafarma.com.br>)



(<https://www.ssiabs.com/ssitest/analyze.html?d=ultrafarma.com.br>)



(<https://transparencyreport.google.com/safe-browsing/search?url=ultrafarma.com.br>)

002143

Ultrafarma Saúde EIRELI - CNPJ: 02.543.945/0006-90 | Santa Isabel/SP | IE: 616.085.655.111 | AFE: 731.4211 | SIVISA: 354680. 7-000031-1-5 - Farmacêuticas
Responsáveis: Dra. Fernanda Vici Balista Barbosa | CRM/SP: 63177-SP | Dra. Rose de Jesus Assis | CRM-SP: 63.178 - End.: Est. Municipal Dep. Est. Francisco Franco, 1363 -
Santa Isabel - SP | Horários de Funcionamento: Loja CD - atendimento das 7h00 às 21h00 de segunda a sexta-feira, sábado das 07h00 às 13h00, localizada na Est. Municipal
Dep. Est. Francisco Franco, 1363 - Santa Isabel - SP | Loja 3 - atendimento 24h, localizada na Av. Jabaquara, 1524 | Loja 7 - atendimento das 6h00 às 23h00, localizada na Av.
Jabaquara 1583 | Outras lojas - atendimento das 7h00 às 22h00, localizadas na Av. Jabaquara, 1546 e 1625 | Site - 24 horas por dia, todos os dias da semana. As informações
contidas neste site como promoções e ofertas, não devem ser usadas para automedicação e não substituem, em hipótese alguma, a medicação prescrita pelo profissional da
área médica. Somente o médico está em condições de diagnosticar qualquer problema de saúde e prescrever o tratamento adequado. Qualquer dúvida sobre prescrição
médica e produtos divulgados em nosso site, entre em contato através do atendimento por e-mail ou chat online. Se preferir, você poderá se dirigir a uma de nossas lojas, pois
contamos com um profissional da área para maiores esclarecimentos.

As fotos contidas em nosso site são meramente ilustrativas. Os preços e as promoções, são válidos apenas para compras via Internet. Preços e disponibilidade sujeitos a
alterações no decorrer do dia. ** As parcelas mínimas nos cartões que aceitam parcelamento são de R\$ 20,00.

Copyright © 2014 - 2019 - Ultrafarma Saúde EIRELI. Todos os direitos reservados.

002144

R

786

BPS Banco de Preços em Saúde



Ministerio da Saúde
 Secretaria Executiva
 Departamento de Economia da Saúde, Investimentos e Desenvolvimento
 Coordenação Geral de Economia da Saúde
BPS - Banco de Preços em Saúde

Sexta-feira 20 Setembro 2019 10:47

GERAL

Usuário: ANDREA GESSI NUNES

Código BR: 0400436

Descrição CATMAT: VALPROATO DE SÓDIO, COMPOSIÇÃO:ASSOCIADO AO ÁCIDO VALPRÓICO, CONCENTRAÇÃO:333 MG + 145 MG, FORMA FARMACÉUTICA:LIBERAÇÃO PROLONGADA

PERÍODO

Data da Compra: 20/03/2018 à 20/09/2019

BPS

CÓDIGO BR	DESCRIÇÃO CATMAT	DADOS DO ITEM			DADOS DA COMPRA			DADOS DO FABRICANTE/FORNECEDOR		DADOS DA INSTITUIÇÃO			VALORES			MÉDIA PONDERADA	
		UNIDADE DE FORNECIMENTO	GENÉRICO	DATA COMPRA	MODALIDADE DA COMPRA	DATA INSERÇÃO	TIPO COMPRA	FABRICANTE	FABRICANTE FORNECEDOR	NOME DA INSTITUIÇÃO	MUNICÍPIO	UF	QTD ITENS COMPRADOS	PREÇO UNITÁRIO	PREÇO REGULADO		CMED
BR0400436	VALPROATO DE SÓDIO, COMPOSIÇÃO:ASSOCIADO AO ÁCIDO VALPRÓICO, CONCENTRAÇÃO:333 MG + 145 MG, FORMA FARMACÉUTICA:LIBERAÇÃO PROLONGADA	COMPRIMIDO	Não	11/06/2018	Pregão	02/08/2018	A	ABBOTT PRODUTOS PARA SAUDE LTDA.	ATONS DO BRASIL DISTRIBUIDORA DE PRODUTOS HOSPITALARES LTDA	MUNICÍPIO DE PARAGUACU PAULISTA	PARAGUACU PAULISTA	720	0,4800	0,0000	N/A	N/A	1,1699
BR0400436	VALPROATO DE SÓDIO, COMPOSIÇÃO:ASSOCIADO AO ÁCIDO VALPRÓICO, CONCENTRAÇÃO:333 MG + 145 MG, FORMA FARMACÉUTICA:LIBERAÇÃO PROLONGADA	COMPRIMIDO	Não	31/01/2019	Pregão	06/08/2019	A	BIOLAB SANIUS FARMACEUTIC A LTDA	DROGAFONTE LTDA	FUNDO MUNICIPAL DE SAUDE	GLORIA DO GOITA	2100	0,5400	0,0000	N/A	N/A	1,1699
BR0400436	VALPROATO DE SÓDIO, COMPOSIÇÃO:ASSOCIADO AO ÁCIDO VALPRÓICO, CONCENTRAÇÃO:333 MG + 145 MG, FORMA FARMACÉUTICA:LIBERAÇÃO PROLONGADA	COMPRIMIDO	Não	13/11/2018	Pregão	18/01/2019	A	TORRENT DO BRASIL LTDA	CIAMED DISTRIBUIDORA DE MEDICAMENTOS LTDA	MUNICÍPIO DE FLORAI	FLORAI	840	0,6300	0,0000	N/A	N/A	1,1699

Fale Conosco: (61) 3315-3990 bps@saude.gov.br
 (61) 3315-3991 www.saude.gov/banco

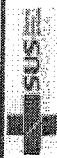

Ministério da Saúde



Ministerio da Saúde
 Secretaria Executiva
 Departamento de Economia da Saúde, Investimentos e Desenvolvimento
 Coordenação Geral de Economia da Saúde
BPS - Banco de Preços em Saúde

Sexta-feira 20 Setembro 2019 10:47

BPS

GERAL

Usuário: ANDREA GESSI NUNES

CÓDIGO BR	DADOS DO ITEM			DADOS DA COMPRA			DADOS DO FABRICANTE/FORNECEDOR			DADOS DA INSTITUIÇÃO			VALORES			MÉDIA PONDERADA	
	DESCRIÇÃO CATMAT	UNIDADE DE FORNECIMENTO	GENÉRICO	DATA COMPRA	MODALIDADE DA COMPRA	DATA INSERÇÃO	TIPO COMPRA	FABRICANTE	FABRICANTE FORNECEDOR	NOME DA INSTITUIÇÃO	MUNICÍPIO	UF	QTD. ITENS COMPRADOS	PREÇO UNITÁRIO	CMED - PREÇO REGULADO		COMPETÊNCIA CMED
BR0400436	VALPROATO DE SÓDIO, COMPOSIÇÃO: ASSOCIADO AO ÁCIDO VALPROÍCO, + 145 MG, FORMA FARMACÊUTICA: LIBERAÇÃO Prolongada	COMPRIMIDO	Não	12/06/2018	Concorrência	10/09/2018	A	TERRENT DO BRASIL LTDA	R.A.P. - APARECIDA - COMERCIO DE MEDICAMENTOS LTDA ME	MUNICÍPIO DE GARÇA	GARÇA	SP	2900	1,5590	0,0000	N/A	1,1699
BR0400436	VALPROATO DE SÓDIO, COMPOSIÇÃO: ASSOCIADO AO ÁCIDO VALPROÍCO, + 145 MG, FORMA FARMACÊUTICA: LIBERAÇÃO Prolongada	COMPRIMIDO	Não	03/07/2018	Dispensa de Licitação	14/09/2018	J	TERRENT DO BRASIL LTDA	DROGARIA NOSSA SENHORA DAS DORES LTDA	MUNICÍPIO DE BROTAS	BROTAS	SP	120	1,6633	0,0000	N/A	1,4955
BR0400436	VALPROATO DE SÓDIO, COMPOSIÇÃO: ASSOCIADO AO ÁCIDO VALPROÍCO, + 145 MG, FORMA FARMACÊUTICA: LIBERAÇÃO Prolongada	COMPRIMIDO	Não	11/01/2019	Pregão	24/07/2019	J	TERRENT DO BRASIL LTDA	DISK MED PADUA DISTRIBUIDORA DE MEDICAMENTOS LTDA	MUNICÍPIO DE TRES RIOS	TRES RIOS	RJ	360	1,8800	0,0000	N/A	1,4955

Observações

**Média Ponderada

Emprega a média simples e o desvio-padrão dos preços unitários para desconsiderar os registros para preços unitários menores que a subtração do primeiro pelo segundo e maiores que a soma de ambos. Dos registros restantes, apura-se o quociente do valor total das transações pela quantidade total vendida. Ref.: Estatística para Economistas - 3ª Edição, Rodolfo Hoffmann - Pag. 39. Estes registros com preços unitários extremos são, em muitos casos, resultado de erros de especificação ou de digitação e, portanto, esta seleção homogênea e aumenta a consistência desta medida representativa."

Fale Conosco: (61) 3315-3990 bps@saude.gov.br
 (61) 3315-3991 www.saude.gov.br/banco

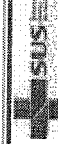

Ministerio da Saúde

Página 6 de 6

002146



00

19% OFF



IMAGEM AMPLIADA

VITAMINA E - TEUTOVIT E 400MG 30 CÁPSULAS

COMPRIE PAGUE 2 FRETE GRÁTIS*

Produto com a qualidade: **TEUTO (marca/teuto)** | Código: 165076

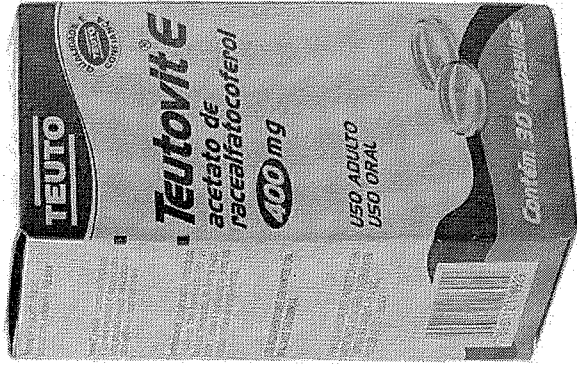
R\$36,01

R\$ 29,30 cada

- 1 +

811

COMPRAR KIT - LEVE 3 PAGUE 2

COMPRAR KIT - LEVE 3 PAGUE 2

+ Adicionar à cesta

Calcule o frete e prazo de entrega

Calcule o frete e prazo de entrega

Calcule o frete e prazo de entrega

ACUMULE DESCONTOS NAS SUAS COMPRAS
Clique aqui ([clubedesidneyoliveira](http://www.clubedesidneyoliveira.com.br)) e faça parte do Clube de Descontos Sidney Oliveira.

DESCRIÇÃO

Indicações: Atua como suplemento vitamínico com ação antioxidante, suplemento vitamínico em dietas restritivas e inadequadas, suplemento vitamínico nas doenças crônicas e em casos de carências de Vitamina E. Uso oral. Uso adulto.

Contraindicações: Para pacientes que apresentam alergia conhecida ao acetato de racealfatoferol (Vitamina E) ou à qualquer um dos componentes da fórmula. Contraindicado ainda em casos de hipoprotrombinemia (redução da protrombina) por deficiência de Vitamina K e na anemia por deficiência de Ferro.

Reações adversas: Urticária, edema (inchaço) alérgico e angioedema (vermelhidão com inchaço na pele), chiado, eritema (vermelhidão da pele), erupção cutânea e bolhas, reação anafilática, diarreia, dor abdominal (dor na barriga), dor no abdome superior (dor na parte superior da barriga), náusea, flatulência, prurido (coceira).

Precauções: Este medicamento não deve ser utilizado por mulheres grávidas sem orientação médica ou do cirurgião-dentista. Este medicamento somente deve ser utilizado durante a gravidez e a amamentação sob supervisão médica para as indicações específicas, ponderando o risco/benefício para a mãe e para a criança e o tratamento deverá ser ajustado de acordo com os níveis de acetato de racealfatoferol no sangue. O uso prolongado de doses acima de 800 UI ao dia tem sido associada com o aumento da tendência a sangramento em pacientes com deficiência de Vitamina K. O uso terapêutico do acetato de racealfatoferol está associado a um aumento do risco de acidente vascular cerebral (derrame) hemorrágico. Alguns dados clínicos sugerem que o tratamento prolongado com acetato de racealfatoferol em recém-nascidos de baixo peso está associado ao risco de enterocolite necrotizante.

OUTRAS INFORMAÇÕES

• Código do produto: 165076

<https://www.ultrafarma.com.br/vitamina-e-teuovite-400-mg-com-30-capsulas>

- Registro MS: 1037002720031
- Princípio Ativo: rraccealfatocofero

SE PERSISTIREM OS SINTOMAS, O MÉDICO DEVERÁ SER CONSULTADO.
 VITAMINA E - TEUTOVIT E 400MG 30 CÁPSULAS É UM MEDICAMENTO. SEU
 USO PODE TRAZER RISCOS. PROCURE UM MÉDICO E O FARMACÊUTICO.
 LEIA A BULA.

Cadastre-se e receba nossas
 novidades por e-mail

Nome

E-mail

Cadastrar

Siga-nos nas
 redes sociais

(<http://www.facebook.com.br/ultrafarmasaude>)
 (<http://www.instagram.com/ultrafarmaoficial>)

SOBRE A ULTRAFARMA

- Quem Somos (/pagina/quem-somos)
- Nossas Lojas (/pagina/nossas-lojas)
- Imprensa (/pagina/imprensa)
- Trabalhe Conosco (/trabalhe-conosco)
- Premiações (/pagina/premiacoes)
- Projetos Sociais (/pagina/responsabilidade-social)
- Nossos Parceiros (/pagina/parceiros)
- Conduta e Ética (/pagina/codigo-de-etica)

AJUDA

- Cadastre-se Aqui (/identificacao)
- Dúvidas sobre a Entrega (/pagina/duvidas-sobre-entrega)
- Como Comprar (/pagina/como-comprar)
- Compre e Ganhe (/pagina/compre-e-ganhe)
- Denuncie pelo Portal de Ética (<https://www.linhaetica.com.br/etica/ultrafarma>)
- Trocas e Devoluções (/pagina/trocas-e-devolucoes)
- Acompanhe seu Pedido (/central-do-cliente/pedidos)
- Atendimento por E-mail (/fale-conosco)
- Chat Online

SERVIÇOS

- Farmácia Popular (<http://portais.saude.gov.br>)
- ANVISA (<http://portal.anvisa.gov.br>)

FORMAS DE PAGAMENTO

Parcela em até 3x sem juros nos cartões de crédito (parcelas mínimas de 20 reais).

SELOS E CERTIFICADOS



(<http://www.ebit.com.br/ultrafarma/selo>)



(<https://www.siteblindado.com/consumidor/selo-blindado/?language=pt&hostname=www.ultrafarma.com.br>)



(<https://www.ssiabs.com/ssitest/analyze.html?d=ultrafarma.com.br>)



(<https://transparencyreport.google.com/safe-browsing/search?url=ultrafarma.com.br>)

Ultrafarma Saúde EIRELI - CNPJ: 02.543.945/0006-90 | Santa Isabel/SP | IE: 616.085.655.111 | AVE: 731-4211 | INVISA: 3546801-10-477-000031-4-5 - Farmacêuticas Responsáveis: Dra. Fernanda Vital Batista Barbosa | CRF/SP: 65177-SP | Dra. Rose de Jesus Assis | CRF-SP: 63.178 - End.: Est. Municipal Das. Est. Francisco Franco, 1383 - Santa Isabel - SP | Horários de Funcionamento: Loja CD - atendimento das 7h00 às 21h00 de segunda a sexta-feira, sábado das 07h00 às 19h00, localizada na Est. Municipal Dep. Est. Francisco Franco, 1363 - Santa Isabel - SP | Loja 3 - atendimento 24h, localizada na Av. Jabaquara, 1524 | Loja 7 - atendimento das 8h00 às 23h00, localizada na Av. Jabaquara 1583 | Outras lojas - atendimento das 7h00 às 21h00, localizadas na Av. Jabaquara, 1546 e 1625 | Site - 24 horas por dia, todos os dias da semana. As informações contidas neste site como promoções e ofertas, não devem ser usadas para automedicação e não substituem, em hipótese alguma, a indicação prescrita pelo profissional da área médica. Somente o médico está em condições de diagnosticar qualquer problema de saúde e prescrever o tratamento adequado. Qualquer dúvida sobre prescrição médica e produtos divulgados em nosso site, entre em contato através do atendimento por e-mail ou chat online. Se preferir, você poderá se dirigir a uma de nossas lojas, pois contamos com um profissional da área para maiores esclarecimentos. As fotos contidas em nosso site são meramente ilustrativas. Os preços e as promoções, são válidos apenas para compras via Internet. Preços e disponibilidade sujeitos a alterações no decorrer do dia. * As parcelas mínimas nos cartões que aceitam parcelamento são de R\$ 20,00. Copyright © 2014 - 2019 - Ultrafarma Saúde EIRELI. Todos os direitos reservados.

002149

[Handwritten signature]



<https://sundownvitaminas.com.br/>

Digite seu cep



0

<https://sundownvitamina>

VITAMINA E 400UI - SUNDOWN NATURALS

Modo de usar: 1 cápsula, 2 vezes ao dia.
Apresentações: 180 cápsulas

- Antioxidante que auxilia na proteção dos danos causados pelos radicais livres
- Auxilia no combate do envelhecimento precoce.
- Auxilia o sistema imune

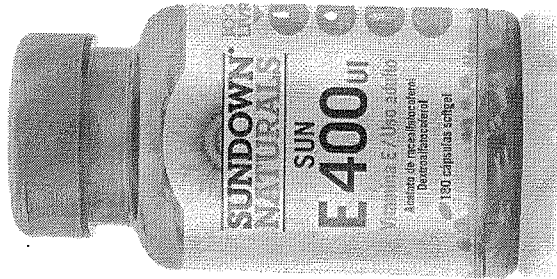

Quantidade

- 1 +

R\$ 139.90

COMPRAR (/loja/?add-to-cart=1497)



VITAMINA E 400UI - SUNDOWN NATURALS

Saiba mais sobre os nutrientes que compõem este produto

INFORMAÇÃO NUTRICIONAL	
Porção base	Porção de 1,2g (2 cápsulas)
Quantidade por Porção	%VD*
800 UI de vitamina E	7.868,4%
* Valores diário de referência com base em uma dieta de 2.000 kcal, ou 8.400 kJ. Seus valores diários podem ser maiores ou menores dependendo de suas necessidades energéticas.	
Ingredientes: Ingredientes: Celatrina, glicetina e óleo de soja.	

SOMOS SOCIAIS E SAUDÁVEIS



(<https://www.facebook.com/sundownvitaminas/>)



(https://www.instagram.com/sundown_vitaminas/)

002150

PRODUTOS ([HTTPS://SUNDOWNVITAMINAS.COM.BR/LOJA/SHOP](https://sundownvitaminas.com.br/loja/shop))

QUEM SOMOS ([HTTPS://SUNDOWNVITAMINAS.COM.BR/LOJA/QUEM-SOMOS-NEW/](https://sundownvitaminas.com.br/loja/quem-somos-new/))

CONTATO ([HTTPS://SUNDOWNVITAMINAS.COM.BR/LOJA/CONTATO-2/](https://sundownvitaminas.com.br/loja/contato-2/))

ONDE ENCONTRAR ([HTTPS://SUNDOWNVITAMINAS.COM.BR/LOJA/ONDE-ENCONTRAR-SUNDOWN/](https://sundownvitaminas.com.br/loja/onde-encontrar-sundown/))

LOGIN / CADASTRE-SE ([HTTPS://SUNDOWNVITAMINAS.COM.BR/LOJA/MINHA-CONTA/](https://sundownvitaminas.com.br/loja/minha-conta/))

CANAIS DE ATENDIMENTO

SAC: 0800 031 0345

contato@sundownvitaminas.com.br

FORMAS DE PAGAMENTO



COMPRE COM SEGURANÇA



<https://www.sabiduria.com/consumidor/seb>

100% seguro

100% seguro

<https://www.sabiduria.com/consumidor/seb>

DISTRIBUIDO POR: DIVINA - DIST. VIT. NATS. SUNDOWN RXALL BRASIL LTDA.

VITAMINAS SUNDOWN NATURALS

ENDEREÇO: AV. MAL. MASCARENHAS DE MORAIS - 5855 - RECIFE/PE - CEP: 51210-001 - CNPJ: 04.970.143/0001-22

[POLÍTICAS DE PRIVACIDADE \(https://sundownvitaminas.com.br/loja/politicas-de-privacidade/\)](https://sundownvitaminas.com.br/loja/politicas-de-privacidade/)

[POLÍTICA DE TROCAS E AVARIAS \(https://sundownvitaminas.com.br/loja/trocas-e-devolucoes/\)](https://sundownvitaminas.com.br/loja/trocas-e-devolucoes/)

Criado por (<https://instituto.com.br>)

002151

gr



Olá, o que você procura?

Drogeria Sao Paulo > Saúde e Bem Estar > Vitaminas e Minerais > Vitamina E

cod: 163260

Vitamina-E 400mg Sandoz 30 Comprimidos

Vitamina-E 400mg Sandoz 30 Comprimidos é uma vitamina lipossolível. Ela previne o dano celular ao inibir a formação de radicais livres, melhorando a circulação sanguínea e auxiliando na regeneração de tecidos. É útil no tratamento de seios fibrocísticos e tensão pré-menstrual. Porém, como todas as vitaminas, não é produzida pelo organismo e deve ser ingerida na alimentação e/ou através de...

Leia Mais

☆☆☆☆☆ (Avalie agora!)

002152

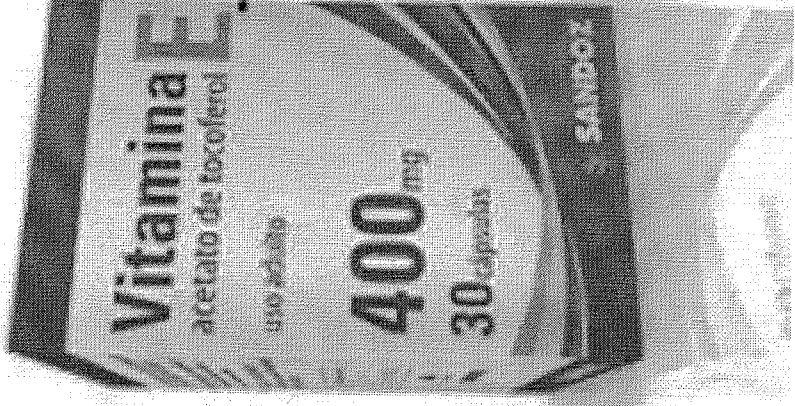

de: R\$ 47,40

R\$ 28,99

ou 1x de R\$ 28,99 (Economia de R\$ 18,41)

Quantity: - 1 +

Quantidade: Vendido e entregue por: Drogeria São Paulo

Adicionar

Oferta: Aproveite descontos exclusivos e cuide bem de sua saúde. Você

Digite seu CPF:

Validar

Oferta: Aproveite descontos exclusivos e cuide bem de sua saúde. Você

Digite seu CPF:

Validar

INFORMAÇÕES

PRODUTOS PATROCINADOS



Desincha Noite Com 60 Sachés

por: **R\$89,90**

Comprar

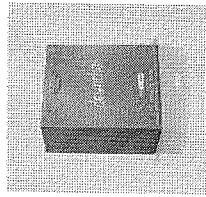

Chá Desincha 60 Unidades

por: **R\$89,90**

Comprar

AVALIAÇÃO MÉDIA

Tem esse produto? Seja o primeiro a avaliá-lo!

OFERTA: APROVEITE DESCONTOS EXCLUSIVOS E GUIE BEM DE VIDA SAUDE VOCE

Digite seu CPF:

Validar

DÚVIDAS DOS CONSUMIDORES

Tem alguma dúvida sobre este produto? Pergunte ao lojista e outros compradores!

Pergunte sobre o produto, tanto o físico quanto digitalizado.

Enviar pergunta

Assine nossa newsletter



Assinar

Curta nossa Fanpage



Baixe nosso aplicativo



Assine no App Store

- INSTITUCIONAL
- SERVIÇOS
- CENTRAL DE DÚVIDAS
- FALE CONOSCO

FORMAS DE PAGAMENTO

Cartão de crédito



Débito Online

OFERTA: APROVEITE DESCONTOS EXCLUSIVOS E GUIE BEM DE VIDA SAUDE VOCE

Digite seu CPF:

Validar

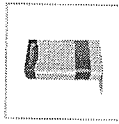

(ht)

00

11% PPF



IMAGEM AMPLIADA

COMBIRON FÓLICO 45 COMPRIMIDOS REVESTIDOS

Produto com a qualidade: ACHÉ (marca/aché) | Código: 775047

R\$35,51

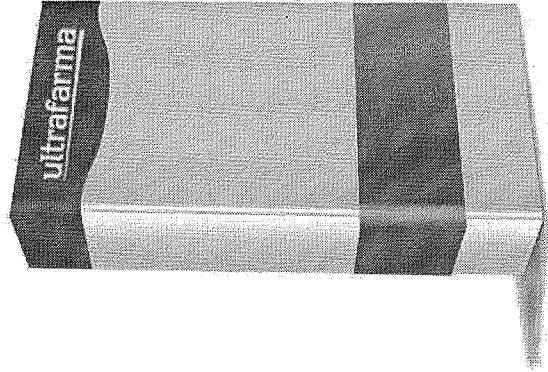
R\$ 31,55 cada

- 1 +

COMPRAR [RETURNURL=/COMBIRON-FOLICO-COM-45-COMPRIMIDOS-REVESTIDOS%3FACAO%3DFAVORITOS\)](https://www.ultrafarma.com.br/combiron-folico-com-45-comprimidos-revestidos%3FACAO%3DFAVORITOS)

846

+ Adicionar à cesta

Calcule o frete e prazo de entrega

Digite o CEP <http://www.calculonãosei.meu.cep.br>

ACUMULE DESCONTOS NAS SUAS COMPRAS
Clique aqui ([clubesidney-oliveira](http://clubesidney-oliveira.com.br)) e faça parte do Clube de Descontos Sidney Oliveira.

DESCRIÇÃO

INDICAÇÕES: É indicado no tratamento das anemias ferroprivas **CONTRA-INDICAÇÕES:** É contra-indicado em pacientes que apresentem hipersensibilidade a quaisquer dos componentes de sua fórmula. Não deve ser utilizado em pacientes que apresentem anemia perniciosa ou megaloblástica. **REAÇÕES ADVERSAS:** Náuseas; vômitos, diarreias, dores abdominais, úlcera péptica e/ou constipação intestinal, gosto desagradável e cefaléia.

OUTRAS INFORMAÇÕES

- **Código do produto:** 775047
- **Registro MS:** 1057303670036
- **Princípio Ativo:** ácido fólico, pantotenato de cálcio, cianocobalamina, nicotinamida, piridoxina, tiamina, riboflavina

SE PERSISTIREM OS SINTOMAS, O MÉDICO DEVERÁ SER CONSULTADO. COMBIRON FÓLICO 45 COMPRIMIDOS REVESTIDOS É UM MEDICAMENTO. SEU USO PODE TRAZER RISCOS. PROCURE UM MÉDICO E O FARMACÉUTICO. LEIA A BULA.

002154

Cadastre-se e receba nossas novidades por e-mail

Nome

E-mail

Cadastrar

Siga-nos nas redes sociais

(<http://www.facebook.com.br/ultrafarmasaudef>)

(<http://www.instagram.com/ultrafarmaoficial>)

SOBRE A ULTRAFARMA

Quem Somos ([/pagina/quem-somos](#))

Nossas Lojas ([/pagina/nossas-lojas](#))

Imprensa ([/pagina/imprensa](#))

Trabalhe Conosco ([/trabalhe-conosco](#))

Premiações ([/pagina/premiacoes](#))

Projetos Sociais ([/pagina/responsabilidade-social](#))

Nossos Parceiros ([/pagina/parceiros](#))

Conduta e Ética ([/pagina/codigo-de-etica](#))

AJUDA

Cadastre-se Aqui ([/identificacao](#))

Dúvidas sobre a Entrega ([/pagina/duvidas-sobre-a-entrega](#))

Como Comprar ([/pagina/como-comprar](#))

Compre e Ganhe ([/pagina/compre-e-ganhe](#))

Denuncie pelo Portal de Ética (<https://www.linhaetica.com.br/etica/ultrafarma>)

Políticas de Segurança ([/pagina/politica-de-seguranca](#))

Trocas e Devoluções ([/pagina/trocas-e-devolucoes](#))

Acompanhe seu Pedido ([/central-do-cliente/pedidos](#))

Atendimento por E-mail ([/fale-conosco](#))

Chat Online

SERVIÇOS

Farmácia Popular (<http://portais.saude.gov.br>)

Atendimento em Farmácia Popular (<http://portais.saude.gov.br>)

FORMAS DE PAGAMENTO

Parcela em até 3x sem juros nos cartões de crédito (parcelas mínimas de 20 reais).

SELOS E CERTIFICADOS



(<http://www.ebit.com.br/ultrafarma/selo>)



(<https://www.siteblindado.com/consumidor/selo-blindado/?language=pt&hostname=www.ultrafarma.com.br>)



(<https://www.sslabs.com/sitestest/analyze.html?id=ultrafarma.com.br>)



(<https://transparencyreport.google.com/safe-browsing/search?url=ultrafarma.com.br>)

Ultrafarma Saúde EIRELI - CNPJ: 02.5.../0006-90 | Santa Isabel/SP | IE: 616.085.655.111 | AFE: 731.4211 | SVISA: 354680110-477-000031-1-5 - Farmacêuticas Responsáveis: Dra. Fernanda Vital Batista Barbosa | CRRF/SP: 65177-SP | Dra. Rose de Jesus Assis | CRRF-SP: 63.178 - End: Est. Municipal Dep. Est. Francisco Franco, 1363 - Santa Isabel - SP | Horários de Funcionamento: Loja CD - atendimento das 7h00 às 21h00 de segunda a sexta-feira, sábado das 07h00 às 13h00, localizada na Est. Municipal Dep. Est. Francisco Franco, 1363 - Santa Isabel - SP | Loja 3 - atendimento 24h, localizada na Av. Jabaquara, 1524 | Loja 7 - atendimento das 6h00 às 23h00, localizada na Av. Jabaquara 1593 | Outras lojas - atendimento das 7h00 às 22h00, localizadas na Av. Jabaquara, 1546 e 1625 | Site - 24 horas por dia, todos os dias da semana. As informações contidas neste site como promoções e ofertas, não devem ser usadas para automedicação e não substituem, em hipótese alguma, a medicação prescrita pelo profissional da área médica. Somente o médico está em condições de diagnosticar qualquer problema de saúde e prescrever o tratamento adequado. Qualquer dúvida sobre prescrição médica e produtos divulgados em nosso site, entre em contato através do atendimento por e-mail ou chat online. Se preferir, você poderá se dirigir a uma de nossas lojas, pois contamos com um profissional da área para maiores esclarecimentos.

As fotos contidas em nosso site são meramente ilustrativas. Os preços e as promoções, são válidos apenas para compras via Internet. Preços e disponibilidade sujeitos a alterações no decorrer do dia. ** As parcelas mínimas nos cartões que aceitam parcelamento são de R\$ 20,00.

Copyright © 2014 - 2019 - Ultrafarma Saúde EIRELI. Todos os direitos reservados.

002155



O que você procura?



R\$ 35,54

R\$ 26,85

Economize R\$ 8,66

1

COMPRAR



Frete grátis

Em compras acima de R\$ 150.

Calcular frete e prazo

Não sei meu CEP

Descrição do Produto

Combiron Fólico Com 45 Comprimidos

Quem viu este produto, viu também



Combiron

Complexo B Com 100 Comprimidos Revestidos Ems

R\$ 18,50



COMPRAR



Combiron

Noripurum Fólico 100mg Com 30 Comprimidos

R\$ 41,90



COMPRAR



Combiron

Combiron Fólico Com 45 Comprimidos

Referência:29776

Descrição do Produto

Política de troca e devolução



002156



846

Receba as melhores ofertas no seu email

Digite seu email aqui

%

Institucional +

Serviços +

Atendimento +



SAC Farma

0800 275 1313

Alguna dúvida? Fale conosco agora

App Pague menos

Baixe o app e tenha mais saúde em suas mãos

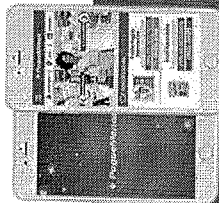

Formas de pagamento

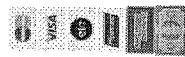

Certificados

002157

Handwritten initials

18/09/2019 Drogasil | Combiron Fólico 45 Comprimidos Achê

Compre ONLINE Retire na LOJA

O que deseja experimentar?

Inicio / Combiron Fólico

Quantidade: - 1 + Preço: R\$30,19

Comprar

CEP: [input]



Compre por Categoria

Combiron Fólico Achê

45 Comprimidos Bevestidos
FENSO,CARB,NIT,THAM,RIBOFLOR,
PRID,CHL,N,MCCTAC,FOLL,PANT,CALCI

Adicionar aos favoritos

COMBIRON FÓLICO É UM COMBINATION DE MEDICAMENTOS QUE TRAZER RISCOS. PROCURE UM MÉDICO OU UM FARMACÊUTICO, LEIA A BULA.

MEDICAMENTOS PODER CAUSAR EFEITOS INDESEJADOS. EVITE A AUTOMEDICAÇÃO. INFORME-SE COM O FARMACÊUTICO.

VENDA SOB PRESCRIÇÃO MÉDICA.

Verifique se o medicamento está disponível em sua loja

Envie sua receita

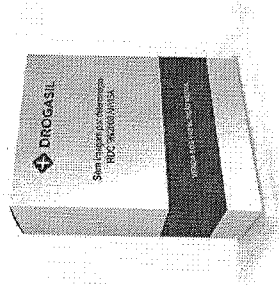

mais visualizações

Pessoas que viram Combiron Fólico, acabaram comprando



Fórmula Infantil para Lactentes Enfamil

900g

R\$79,99



Sébium Gel Mousseant

Sébium

200ml

R\$55,72

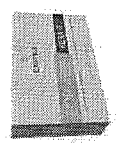

Suplemento vitamínico Eximia

Eximia

30 Comprimidos

R\$138,99

Os produtos mais vistos desta categoria são

ofertas



Stetic Hair Abbott

60 Comprimidos

R\$59,90



Nistatina 100.000U/g + Óxido de Zinco

Medley

60g

R\$21,03

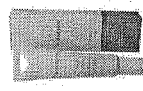

Gel para Redução de Cicatrizes C-Madern

C-Madern

20g Gel

R\$165,90

Quem viu os produtos que você viu, também viu



Protetor Solar Facial Anthelios Airfluctum

La Roche-Posay

50g

R\$89,90

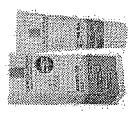

Protetor Solar Facial Anthelios Airfluctum

La Roche-Posay

40g

R\$59,90

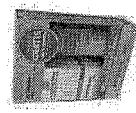

Kit Gel Creme Facial Anthelios Airfluctum

La Roche-Posay

1 Unidade

R\$76,90

002158

Descrição do Produto

Este medicamento é indicado no tratamento das anemias ferroprivas como: nas correções das anemias provocadas por distúrbios nutricionais ou medicamentosos; nas anemias causadas por perdas de ferro; na prevenção e tratamento das anemias nos períodos gestacionais (gravidez), de lactação (amamentação) e puerpério (pós-parto) e na prevenção dos déficits do fechamento do tubo neural.

COMBIRON FÓLICO É UM MEDICAMENTO. SEU USO PODE TRAZER RISCOS. PROCURE UM MÉDICO OU UM FARMACÊUTICO. LEIA A BULA.

Características do Produto

Código do Produto	13-99
EAN	789665800853
Peso	22 gr
Quantidade	45 Comprimidos Revestidos
Marca	Aché
Fabricante	Aché
Bula	Leia a bula
Registro MS	10530567036
Princípio Ativo	FERRUCHEMILTIAM, FERROGLUCONATO, NICOTINOLÓLICO, PANICALI
Dosagem	20mg - 4mg - 1mg - 1mg - 25mg - 10mg - 2mg - 2mg

Rua Drogasil SA | DROGASIL | 61.845.886A | Fone: 315.756.289-113 | Av. Nsa. Sra. Assunção, 636 | Butimã | São Paulo (SP) | CEP: 05359-021 | Horário de Atendimento: Seg. à Dom das 7h às 19h | 3765-0828 (11) 3765-2376 | Teleatendimento: 3765-0828 | 2ª chance, 2ª chance, 2ª chance. Serviço de Atendimento ao Cliente: 3004-8007. Dúvidas, sugestões e reclamações: atendimento@drogasil.com.br | 8h às 21h | Equipe de Atendimento ao Cliente: 3004-8007 | Polo Butimã (11) 3765-0828 | Fone: 315.756.289-113 | CNAE: 2170-90-4 | CNPJ: 06.908.081-477-02/243-1-7. As informações aqui contidas são apenas para uso informativo e não substituem, em hipótese alguma, as orientações dadas pelo profissional da área médica. Somente o médico está apto a diagnosticar e prescrever o tratamento adequado. Ao prescrever os sintomas, um médico deverá ser consultado. Os preços e promoções divulgados no site são válidos apenas para os produtos disponíveis em nosso site. Para mais informações, consulte o site: www.drogasil.com.br. A Bula Drogasil SA trabalha com as tecnologias mais avançadas de proteção de dados, para que você possa realizar suas atividades com segurança e a privacidade dos últimos anos comprometidas da Bula Drogasil SA. Todos os direitos reservados.

Política de privacidade | © 2018 RD. Todos os direitos reservados.

002159

Serviços

- Atendimento Drogasil
- Atendimento Pessoal
- Programas de Saúde
- Universidade

Atendimento

- Central de Atendimento
- Compras para o seu Trabalho
- Formas de Pagamento
- Processo de Entrega
- Reembolso
- Trabalho Drogasil
- Produtos mais buscados

Minha Conta

- Criar novo cadastro
- Alterar dados pessoais
- Fórum e perguntas
- Acompanhar um pedido

Institucional

- Nossa História
- Drogasil na Comunidade
- Trabalhe Conosco
- Imprensa
- Investimentos
- Política de Privacidade

Sempre ao seu lado

[drogasil.com](https://www.drogasil.com)

Busque Drogasil

A Drogasil segue as determinações da

*Preços e disponibilidade sujeitos a alterações no decorrer do dia.

(https



00

69%

.(8)56)



IMAGEM AMPLIADA

CEFACTOR 375MG/5ML SUSPENSÃO 100ML - GERMED - GENÉRICO

Produto com a qualidade: GERMED.GENÉRICO (/marca/germed-generico) | Código: 176206

R\$89,61

R\$ 27,46 cada

(/genericos/52457/veja-opções-de-genericos-ou-similares (/genericos/52457)

VENDA EXCLUSIVA NAS LOJAS ULTRAFARMA

Produto indisponível em todas as nossas unidades.

<https://www.ultrafarma.com.br/cefactor-375mg5ml-suspensao-com-100-ml-dosador-germed-generico>

VENDA PROIBIDA VIA INTERNET.
MEDICAMENTO SUJEITO A CONTROLE ESPECIAL
MEDIANTE A RETENÇÃO DE RECEITÁRIO SIMPLES DE
DUAS VIAS. VÁLIDA POR 10 DIAS A CONTAR DA DATA
DE SUA DATA DE EMISSÃO. RDC Nº 20/2011.

DESCRIÇÃO

Indicações: Indicado para o tratamento das seguintes infecções causadas por cepas de microrganismos sensíveis a este antibiótico: infecções do trato respiratório inferior, incluindo pneumonia; infecções do trato respiratório superior, incluindo faringite e tonsilite (amigdalite); infecções do trato urinário, incluindo pielonefrite (infecção das vias urinárias superiores) e cistite (infecção urinária); infecções da pele; sinusites.

Contraindicações: Este medicamento é contraindicado para menores de 1 mês de idade. Contraindicado se tiver alergia ou sensibilidade a qualquer um dos componentes da fórmula.

Reações adversas: Doença do soro e candidíase vaginal.

OUTRAS INFORMAÇÕES

- **Código do produto:** 176206
- **Registro MS:** 1058305040046
- **Princípio Ativo:** cefaclor
- **Classe Terapêutica:** Antimicrobiano

ÚLTIMOS VISTOS

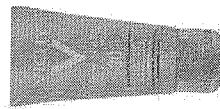

PROTECTOR SOLAR IDEAL SOLEIL
EFEITO BASE FPS30 COM COR



SHAMPOO STIPROX 120 ML
(CICLOPIROX OLAMINA 1,5%)

<https://www.ultrafarma.com.br/cefactor-375mg5ml-suspensao-com-100-ml-dosador-germed-generico>

002160

Handwritten mark

825

18/09/2019

CEFACLOR 375MG/5ML SUSPENSÃO 100ML - GERMED - GENÉRICO - Ultrafa... no coração da gente!

40G

R\$ 80,32 cada

(<https://www.ultrafarma.com.br/shampoo->

[https://www.ultrafarma.com.br/518186jofasco-com-120-ml-](https://www.ultrafarma.com.br/518186jofasco-com-120-ml-ciclopirox-olamina-15)

[ciclopirox-olamina-15\)](https://www.ultrafarma.com.br/518186jofasco-com-120-ml-ciclopirox-olamina-15)

[base-fps30-com-cor-com-](https://www.ultrafarma.com.br/518186jofasco-com-120-ml-ciclopirox-olamina-15)

40g)

SE PERSISTIREM OS SINTOMAS, O MÉDICO DEVERÁ SER CONSULTADO.
CEFACLOR 375MG/5ML SUSPENSÃO 100ML - GERMED - GENÉRICO É UM
MEDICAMENTO. SEU USO PODE TRAZER RISCOS. PROCURE UM MÉDICO E O
FARMACÊUTICO. LEIA A BULA.

Cadastre-se e receba nossas novidades por e-mail

Nome

E-mail

Cadastrar

Siga-nos nas redes sociais

(<http://www.facebook.com.br/ultrafarmasaude>)
(<http://www.instagram.com/ultrafarmaoficial>)

SOBRE A ULTRAFARMA

Quem Somos ([/pagina/quem-somos](#))
Nossas Lojas ([/pagina/nossas-lojas](#))
Imprensa ([/pagina/impressao](#))
Trabalhe Conosco ([/trabalhe-conosco](#))
Premiações ([/pagina/premiacoes](#))
Projetos Sociais ([/pagina/responsabilidade-social](#))
Nossos Parceiros ([/pagina/parceiros](#))
Condição e Ética ([/pagina/codigo-de-etica](#))

AJUDA

Cadastre-se Aqui ([/identificacao](#))
Dúvidas sobre a Entrega ([/pagina/dividuas-sobre-a-entrega](#))
Como Comparar ([/pagina/como-comprar](#))
Compre e Ganhe ([/pagina/compre-e-ganhe](#))
Denuncie pelo Portal de Ética (<https://www.linhaetica.com.br/etica/ultrafarma>)
Políticas de Segurança ([/pagina/politica-de-seguranca](#))
Trocas e Devoluções ([/pagina/trocas-e-devolucoes](#))
Acompanhe seu Pedido ([/central-do-cliente/pedidos](#))
Atendimento por E-mail ([/fale-conosco](#))
Chat Online

SERVIÇOS

Farmácia Popular (<http://portais.saude.gov.br>)
ANVISA (<http://portal.anvisa.gov.br>)

FORMAS DE PAGAMENTO

<https://www.ultrafarma.com.br/cefaclor-375mg5ml-suspensao-com-100-ml-dosador-germed-generico>

18/09/2019

CE

R 375MG/5ML SUSPENSÃO 100ML - GERMED - GENÉRICO - Ultrafarma. Tá no coração da gente!

Parcela em até 3x sem juros nos cartões de crédito (parcelas mínimas de 20 reais).

SELOS E CERTIFICADOS



(<http://www.ebit.com.br/ultrafarma/selo>)



(<https://www.siteblindado.com/consumidor/selo-blindado/?language=pt&hostname=www.ultrafarma.com.br>)



(<https://www.sslslabs.com/sitest/analyze.html?q=ultrafarma.com.br>)



(<https://transparencyreport.google.com/safe-browsing/search?url=ultrafarma.com.br>)

Ultrafarma Saúde EIRELI - CNPJ: 02.543.945/0006-90 | Santa Isabel/SP | IE: 616.085.655.111 | AFE: 731.4211 | SIVISA: 35468010-477-000031-1-5 - Farmacêutica Responsável: Dra. Fernanda Vital Batista Barbosa | CRF/SP: 65177-SP | Dra. Rose de Jesus Assis | CRF-SP: 63.178 - End: Est. Municipal Dep. Est. Francisco Franco, 1363 - Santo Isabel - SP | Horário de Funcionamento: Loja CD - atendimento das 7h00 às 21h00 de segunda a sexta-feira, sábado das 07h00 às 13h00, localizada na Est. Municipal Dep. Est. Francisco Franco, 1363 - Santo Isabel - SP | Loja 3 - atendimento 24h, localizada na Av. Jabaquara, 1524 | Loja 7 - atendimento das 6h00 às 23h00, localizada na Av. Jabaquara 1583 | Outras lojas - atendimento das 7h00 às 22h00, localizadas na Av. Jabaquara, 1546 e 1625 | Site - 24 horas por dia, todos os dias da semana. As informações contidas neste site como promoções e ofertas, não devem ser usadas para automedicação e não substituem, em hipótese alguma, a medicação prescrita pelo profissional da área médica. Somente o médico está em condições de diagnosticar qualquer problema de saúde e prescrever o tratamento adequado. Qualquer dúvida sobre prescrição médica e produtos divulgados em nosso site, entre em contato através do atendimento por e-mail ou chat online. Se preferir, você poderá se dirigir a uma de nossas lojas, pois contamos com um profissional da área para maiores esclarecimentos.
As fotos contidas em nosso site são meramente ilustrativas. Os preços e as promoções, são válidos apenas para compras via Internet. Preços e disponibilidade sujeitos a alterações no decorrer do dia. ** As parcelas mínimas nos cartões que aceitam parcelamento são de R\$ 20,00.
Copyright © 2014 - 2019 - Ultrafarma Saúde EIRELI. Todos os direitos reservados.

002161

826

R\$ 17,64

R\$ 13,30

Economize R\$ 4,31

1

COMPRAR

Frete grátis
Em compras acima de R\$ 150.

Calcular frete e prazo

Não sei meu CEP

Descrição do Produto

Aerolin Nebules 2.5mg Com 20 Flaconetes

Quem viu este produto, viu também

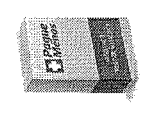

Aerolin
Atrovent Solução 20ml

R\$ 17,30 ~~R\$ 22,99~~

COMPRAR



Aerolin
Aerolin Spray 200 Doses

R\$ 30,90 ~~R\$ 40,88~~

COMPRAR



Aerolin
Aerolin Nebules 2.5mg Com 20 Flaconetes

Referência:36443

Descrição do Produto
Política de troca e devolução





002162

Handwritten signature

Receba as melhores ofertas no seu email

Digite seu email aqui





Institucional +

Serviços +

Atendimento +

SAC Farma

0800 275 1313

Alguma dúvida? Fale conosco agora

App Pague menos

Baixe o app e tenha mais saúde em suas mãos

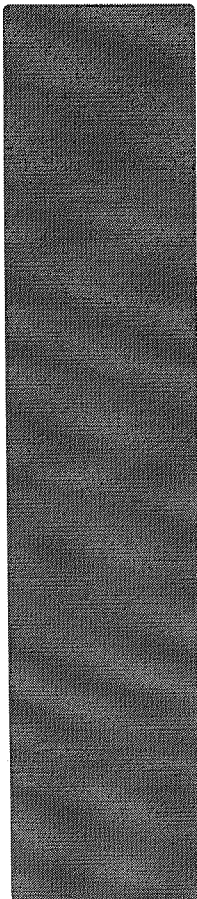

Formas de pagamento



Certificados

Conecte-se com a gente

002163

Handwritten signature or mark

826

NÃO TEM NO BPS.

18/09/2019 AEROLIN NEBULES 2,5MG 20 FLACONETES - Ultrafarma. Tá no coreção da gentel

AVISE-ME

DESCRIÇÃO

Indicações: Tratamento da asma aguda grave (estado de mal asmático) e o tratamento de rotina do broncoespasmo crônico quando a terapia convencional não atinge o resultado esperado.

Contraindicações: Pacientes que apresentam alergia ao salbutamol ou a qualquer outro componente do medicamento.

Reações Adversas: Tremor, dor de cabeça, aumento da frequência dos batimentos do coração, palpitações, câimbra muscular, diminuição dos níveis de potássio no sangue, arritmia cardíaca, aumento do fluxo sanguíneo em determinadas regiões.

Precauções: Este medicamento pode reduzir os níveis sanguíneos de potássio e aumentar os níveis de glicose (açúcar). A administração concomitante de corticosteroides pode aumentar esse efeito. Se você é diabético consulte seu médico antes de usar Aerolin comprimidos. Se você utiliza xantinas, corticosteroides, diuréticos ou sofre de hipoxia (má oxigenação do sangue) ou tireotoxicose (doença causada pela intoxicação por excesso de produção do hormônio da tireoide), informe seu médico. Este medicamento não deve ser utilizado por mulheres grávidas sem orientação médica ou do cirurgião dentista.

OUTRAS INFORMAÇÕES

- Código do produto: 796650
- Registro MS: 1010702260145
- Princípio Ativo: salbutamol

ÚLTIMOS VISTOS

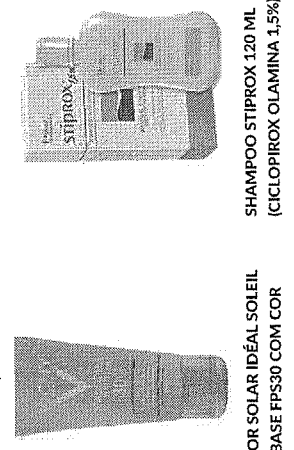

PROTETOR SOLAR IDEAL SOLEIL
EFEITO BASE FPS30 COM COR

SHAMPOO STIPROX 120 ML
(CICLOPIROX OLAMINA 1,5%)

<https://www.ultrafarma.com.br/aerolin-nebules-25mg-com-20-flaconetes>

1/4

18/09/2019 AEROLIN NEBULES 2,5MG 20 FLACONETES - Ultrafarma. Tá no co. da gentel

(ht)



00



IMAGEM AMPLIADA

AEROLIN NEBULES 2,5MG 20 FLACONETES

Produto com a qualidade: 5SK (marca/ask) | Código: 796650

R\$17,61

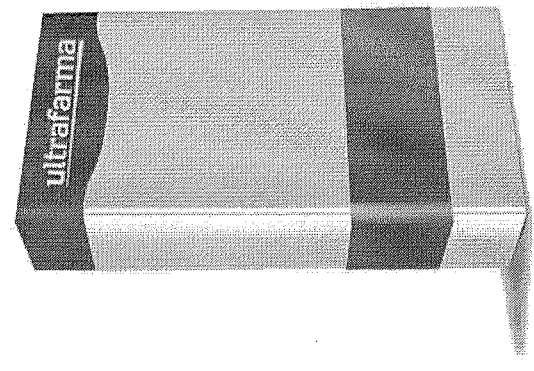
R\$ 15,85 cada

Ops!

Esse produto encontra-se indisponível.

<https://www.ultrafarma.com.br/aerolin-nebules-25mg-com-20-flaconetes>

002164
22

2/4

826

18/09/2019

Onofre | Asma | Aerolin Nebules 2.5mg com 20 Flaconetes

Você está em SÃO PAULO - SP (alterar) NOSSAS LOJAS (NOSSAS LOJAS) FALE CONOSCO (FALE CONOSCO)

AVISO IMPORTANTE

Em virtude da Greve dos Correios, o prazo de entrega para pedidos feitos no site poderá sofrer atrasos. Lamentamos a situação e pedimos desculpas pelo transtorno.



Form fields for name, email, and phone number.

Reça seu login (ou) Recupere seu login

Onofre (https://www.onofre.com.br) > Saúde (https://www.onofre.com.br/saude) > Medicamentos (https://www.onofre.com.br/saude/medicamentos/asma) > Asma (https://www.onofre.com.br/saude/medicamentos/asma)

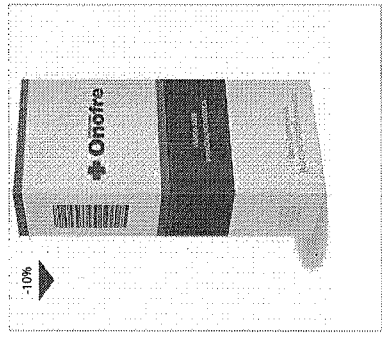

Aerolin Nebules 2.5mg com 20 Flaconetes

COD: 40895 MS: 101970226145

Atenção: O preço divulgado no site não é válido para compra em nossas lojas físicas.

PRINCÍPIO ATIVO: Sulfato de Salbutamol (EUA) (NORMAS FARMACÉUTICAS 2019)

PREÇO DE DESCONTO R\$ 15,85



Descrição do produto	Características	Modo de Usar
Aerolin® Nebules é indicado para o tratamento de asma aguda grave (estado de mal astmático) e o tratamento de crises de broncoespasmo crônico quando a terapia convencional não atinge o resultado esperado. Por ser um líquido incolor e saborizado, Aerolin® Nebules é particularmente adequado para tratar e prevenir a crise de asma.		

COMO ESTE MEDICAMENTO FUNCIONA

O sulfato de salbutamol, substância ativa de Aerolin® Nebules, pertence a um grupo de medicamentos chamados broncodilatadores. O salbutamol relaxa a musculatura das paredes dos brônquios, ajudando a abrir as vias aéreas e tornando mais fácil a entrada e a saída de ar dos pulmões. Dessa forma, alivia o aperto no peito, o chiado e a tosse, permitindo que você respire com mais facilidade. O tempo para início de ação do Aerolin® Nebules é cerca de 5 minutos. Os efeitos do salbutamol duram entre 4 a 6 horas. PARA MAIS INFORMAÇÕES CONTINUE LENDO A BULA.

VENDA SOB PRESCRIÇÃO MÉDICA.

Onofre (P) > Resultado de busca

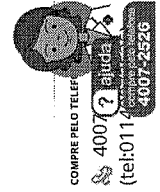

CENTRAL DO CLIENTE	CONTATO	SERVIÇOS	AJUDA	SOBRE A ONOFRE
Login (entrar) Cadastro (cadastro)	Nossas lojas (nossas-lojas) Fale conosco (fale-conosco)	Onofre Clinic (onofre-clinic) Programa de Benefícios em Medicamentos	Perguntas Frequentes (faq) Trocas e devoluções (troca-devolucao)	Nossas políticas (nossas-politicas) Quem somos (quem-somos)

https://www.onofre.com.br/saude/medicamentos/asma/aerolin-nebules-2.5mg-com-20-flaconetes

18/09/2019

Onofre | Asma | Aerolin Nebules 2.5mg com 20 Flaconetes

Você está em SÃO PAULO - SP (alterar) NOSSAS LOJAS (NOSSAS LOJAS) FALE CONOSCO (FALE CONOSCO)

AVISO IMPORTANTE

Em virtude da Greve dos Correios, o prazo de entrega para pedidos feitos no site poderá sofrer atrasos. Lamentamos a situação e pedimos desculpas pelo transtorno.



Form fields for name, email, and phone number.

Reça seu login (ou) Recupere seu login

Onofre (https://www.onofre.com.br) > Saúde (https://www.onofre.com.br/saude) > Medicamentos (https://www.onofre.com.br/saude/medicamentos/asma) > Asma (https://www.onofre.com.br/saude/medicamentos/asma)

São Paulo
 Rua Engenheiro Oreste de Aguiar, 200 - Jd. São Paulo - São Paulo - SP | CEP: 05060-010 | Telefone: (11) 4007-5218 | CNPJ: 07.595.262/0001-91 | INSC. ESTADUAL: 118.118.118-11 | CNPJ: 07.595.262/0001-91 | Fone: 0800-0000000
 Rua Engenheiro Oreste de Aguiar, 200 - Jd. São Paulo - São Paulo - SP | CEP: 05060-010 | Telefone: (11) 4007-5218 | CNPJ: 07.595.262/0001-91 | INSC. ESTADUAL: 118.118.118-11 | CNPJ: 07.595.262/0001-91 | Fone: 0800-0000000
 Rua Engenheiro Oreste de Aguiar, 200 - Jd. São Paulo - São Paulo - SP | CEP: 05060-010 | Telefone: (11) 4007-5218 | CNPJ: 07.595.262/0001-91 | INSC. ESTADUAL: 118.118.118-11 | CNPJ: 07.595.262/0001-91 | Fone: 0800-0000000
 Rua Engenheiro Oreste de Aguiar, 200 - Jd. São Paulo - São Paulo - SP | CEP: 05060-010 | Telefone: (11) 4007-5218 | CNPJ: 07.595.262/0001-91 | INSC. ESTADUAL: 118.118.118-11 | CNPJ: 07.595.262/0001-91 | Fone: 0800-0000000

Saúde é tudo!
Receba ofertas, novidades e dicas de como viver de forma mais saudável!

Siga a Onofre
Acompanhe nossas redes

email@onofre.com.br

ENVPAR

Formas de pagamento

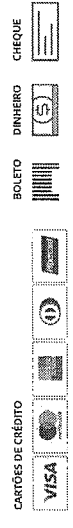

/string/index.php?string=1-1

002166

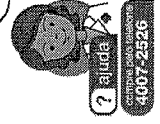

https://www.onofre.com.br/saude/medicamentos/asma/aerolin-nebules-2.5mg-com-20-flaconetes

1/2



Olá, Faça seu Login Minha Conta

Octifen 0,25mg/ml

Assinatura



0 Cesta com R\$ 0,00

- saúde
- coisas de criança
- luxo
- cuidados diários
- promoções
- oferta do dia

Início / Octifen 0,25mg/ml

~~R\$27,87~~

R\$23,49

QUANTIDADE:

- 1 +

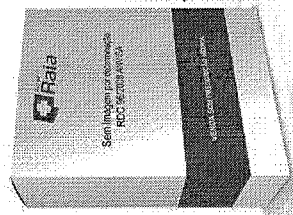

OCTIFEN 0,25MG/ML

Octifen
5ml Solução Oftálmica
FUMARATO DE CETOTIFENO

OCTIFEN 0,25MG/ML É UM MEDICAMENTO. SEU USO PODE TRAZER RISCOS. PROCURE UM MÉDICO OU UM FARMACÊUTICO. LEIA A BULA.
MEDICAMENTOS PODEM CAUSAR EFEITOS ADVERSOS. EVITE A AUTOMEDICAÇÃO. INFORME-SE COM O FARMACÊUTICO.

VENDA SOB PRESCRIÇÃO MÉDICA.

Características | Descrição | Envie sua receita

COMPRAR

Adicionar aos favoritos

Veja Também

Formas de Entrega

Calcular frete

CEP:

Calcular

Retire na loja (somente cartão de crédito)

O frete será cobrado no ponto de entrega após a confirmação do pagamento. Escreva a forma de entrega na página de pagamento.

CONFIRMAR LOCAL PARA ENTREGA



DESODORANTE ROLL ON REXONA MEN INVISIBLE + INVISÍVEL

aproveite

leve 2 e pague **R\$ 4,10** cada unidade



DESODORANTE REXONA MEN INVISIBLE PROTÍ

aproveite

leve 2 e pague **R\$ 4,10** cada unidade

compre junto com octifen 0,25mg/ml

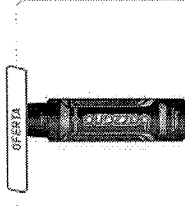

DESODORANTE AEROSOL BOZZANO

Bozzano

150ml

aproveite

leve 2 e pague **R\$ 7,53** cada unidade

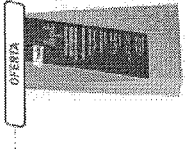

FOLHAS PRONTAS PARA DE...

Needs

15 Unidades

aproveite

leve 2 e pague **R\$ 12,71** cada unidade

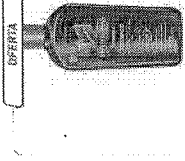

SHAMPOO ANTICUEDA PHYTOERVAS

Phytoervas

250ml

aproveite

leve 2 e pague **R\$ 18,89** cada unidade

Características	Descrição Do Produto
Código do Produto	25736
Quantidade	5ml Solução Oftálmica
Registro MS	1069713580011
EAN	7876006222628
Marca	Genom
Bula	Leia a bula
Princípio Ativo	FUMARATO DE CETOTIFENO
Peso	18 gr
Fabricante	Genom
Dosagem	0,25mg/ml

002167

827